

EOS M5

Uživatelská příručka k fotoaparátu

- Před použitím fotoaparátu si přečtěte tuto příručku včetně části „Bezpečnostní upozornění“ (15).
- Přečtení této příručky vám pomůže naučit se správně používat fotoaparát.
- Příručku bezpečně uložte, abyste ji mohli v budoucnu používat.
- Kliknutím na tlačítka vpravo dole získáte přístup na ostatní stránky.
 - ▶: Další stránka
 - ◀: Předchozí stránka
 - 📄: Stránka před kliknutím na odkaz
- Chcete-li přejít na začátek kapitoly, klikněte na název požadované kapitoly vpravo.

Před použitím

Základní příručka

Pokročilá příručka

Základy práce
s fotoaparátem

Režim Auto /
režim Hybridní Auto

Další režimy snímání

Režim P

Režimy Tv, Av, M, C1 a C2

Režim přehrávání

Bezdrátové funkce

Nabídka nastavení

Príslušenství

Dodatek

Rejstřík

ČESKY



Před použitím

Úvodní informace

Obsah balení

Před použitím fotoaparátu zkontrolujte, zda balení obsahuje následující položky.

Pokud některá z položek chybí, kontaktujte prodejce fotoaparátu.

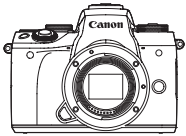

Fotoaparát
(s krytkou těla)



Bateriový zdroj
LP-E17
(s krytem konektorů)



Nabíječka baterií
LC-E17 / LC-E17E

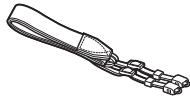

Řemen na krk
EM-300DB

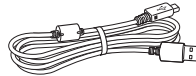

Kabel rozhraní
IFC-600PCU

- Součástí balení je také tiskopis.
- Další informace týkající se objektivu obsaženého v sadě objektivu jsou uvedeny na obalu fotoaparátu.
- Paměťová karta není součástí balení.

Kompatibilní paměťové karty

Následující typy paměťových karet (prodávané samostatně) lze použít, a to bez ohledu na jejich kapacitu.

- paměťové karty SD*1
- paměťové karty SDHC*1*2
- paměťové karty SDXC*1*2 

*1 Karty odpovídající standardům SD. Správná činnost paměťových karet ve fotoaparátu však nebyla ověřována u všech typů paměťových karet.

*2 Podporovány jsou také paměťové karty UHS-I.

Před použitím

Základní příručka

Pokročilá příručka

Základy práce
s fotoaparátem

Režim Auto /
režim Hybridní Auto

Další režimy snímání

Režim P

Režimy Tv, Av, M, C1 a C2

Režim přehrávání

Bezdrátové funkce

Nabídka nastavení

Príslušenství

Dodatek

Rejstřík



Poznámky na úvod a právní informace

- Pořídíte několik počátečních zkušebních snímků a přehrajte je, abyste se ujistili, že byly správně zaznamenány. Upozorňujeme, že společnost Canon Inc., její dceřiné firmy a pobočky ani distributoři nenesou žádnou odpovědnost za jakékoli škody vzniklé nesprávnou funkcí fotoaparátu nebo příslušenství (včetně paměťových karet), jež mají za následek poškození snímku, který má být zaznamenán a/nebo který má být zaznamenán ve strojově čitelném tvaru.
- Neautorizované fotografování nebo zaznamenávání (na video či zvukově) osob nebo materiálů chráněných autorským právem ze strany uživatele může narušit soukromí těchto osob, resp. zákonná práva jiných osob, včetně autorského práva a dalších práv týkajících se intelektuálního vlastnictví, a to i v případě, že jsou tyto snímky nebo záznamy určeny výhradně pro osobní použití.
- Informace o záručních podmínkách a zákaznické podpoře Canon naleznete v informacích o záruce dodávaných v sadě příruček k fotoaparátu.
- Přestože jsou obrazovky (monitory) vyráběny v podmínkách extrémně přesného výrobního procesu a více než 99,99 % pixelů odpovídá konstrukčním požadavkům, mohou být v ojedinělých případech některé pixely vadné nebo se mohou zobrazovat jako červené nebo černé body. Tento jev neznamená závadu fotoaparátu a neovlivňuje zaznamenané snímky.
- Při dlouhodobějším používání fotoaparátu může dojít k zahřátí jeho těla. Tento jev neznamená závadu.

Konvence použité v této příručce

- Tlačítka a voliče fotoaparátu jsou v této příručce označeny ikonami, které se na nich na fotoaparátu nacházejí, resp. ikonami jim podobnými.
- Následující tlačítka a ovladače fotoaparátu jsou označeny ikonami.

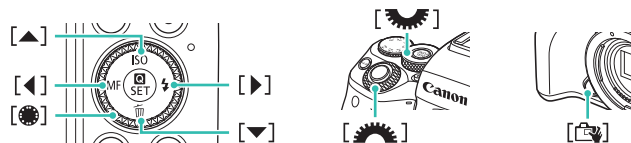

- Režimy fotografování stejně jako ikony a text, které se zobrazují na monitoru, jsou uváděny v hranatých závorkách.
- ⓘ: Důležité informace, které je třeba znát
- 📖: Poznámky a tipy pro pokročilé používání fotoaparátu
- 📄: Označuje použití dotykové obrazovky
- 📖 xx: Stránky se souvisejícími informacemi (v tomto příkladu představují písmena „xx“ číslo stránky)
- Pokyny v této příručce se vztahují na používání fotoaparátu ve výchozím nastavení.
- Z praktických důvodů jsou všechny objektivy a upevňovací adaptéry zjednodušeně označovány jako „objektivy“ a „upevňovací adaptéry“ bez ohledu na to, zda jsou součástí balení nebo prodávány samostatně.
- Na obrázcích v této příručce je jako příklad zobrazen fotoaparát s nasazeným objektivem EF-M15-45mm f/3.5-6.3 IS STM.
- Z praktických důvodů jsou všechny podporované paměťové karty zjednodušeně označovány jako „paměťové karty“.
- Symboly „▶“ Statické snímky“ a „▶“ Filmy“ uvedené pod názvy označují, jak se daná funkce používá – jestli pro statické snímky nebo pro filmy.

Před použitím

Základní příručka

Pokročilá příručka

Základy práce s fotoaparátem

Režim Auto / režim Hybridní Auto

Další režimy snímání

Režim P

Režimy Tv, Av, M, C1 a C2

Režim přehrávání

Bezdrátové funkce

Nabídka nastavení

Příslušenství

Dodatek

Rejstřík



Části přístroje

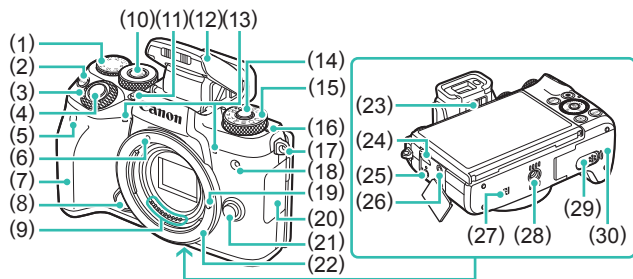

- | | |
|---|--|
| (1) Volič kompenzace expozice | (15) Volič režimů |
| (2) Tlačítko [M-Fn (Multifunkční tlačítko)] | (16) Značka ohniskové roviny |
| (3) Hlavní ovladač | (17) Úchyt pro řemen |
| (4) Tlačítko spouště | (18) Světlo |
| (5) Snímač dálkového ovládání | (19) Zajišťovací kolík objektivu |
| (6) Značka pro nasazení objektivu typu EF-M | (20) Kryt konektorů |
| (7) Grip | (21) Uvolňovací tlačítko objektivu |
| (8) Přepínač Touch & Drag AF | (22) Bajonet pro uchycení objektivu |
| (9) Kontakty | (23) Kolečko dioptrické korekce |
| (10) Tlačítko [Fn] (Funkce voliče) | (24) Digitální konektor |
| (11) Tlačítko [⚡] (Vyklopení blesku) | (25) Konektor dálkové spouště |
| (12) Blesk | (26) Vstupní konektor pro externí mikrofon |
| (13) Mikrofon | (27) (Značka N-Mark)*1 |
| (14) Uvolňovací tlačítko voliče režimů | (28) Závit pro stativ |
| | (29) Kryt konektoru pro DC propojku |
| | (30) Krytka prostoru pro paměťovou kartu / baterii |

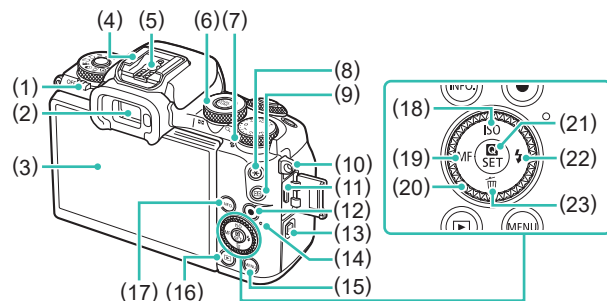

- | | |
|--|--|
| (1) Spínač napájení | (12) Tlačítko Film |
| (2) Hledáček | (13) Tlačítko [(Wi-Fi)] |
| (3) Obrazovka (monitor)*2 / panel dotykové obrazovky | (14) Indikátor |
| (4) Sáňky pro příslušenství | (15) Tlačítko [MENU] |
| (5) Synchronizační kontakty blesku | (16) Tlačítko [▶] (Přehrávání) |
| (6) Rychlovladač Přehrávání: [Q (zvětšení)] / [] (rejstřík) | (17) Tlačítko [INFO. (Informace)] |
| (7) Reproduktor | (18) Tlačítko [ISO] / nahoru |
| (8) Tlačítko [⌘] (Blok. AE) | (19) Tlačítko [MF (Ruční zaostřování)] / doleva |
| (9) Tlačítko [] (Volič rámečku AF) | (20) Příkazový ovladač |
| (10) Úchyt pro řemen | (21) Tlačítko [] (Nabídka rychlého nastavení / Nastavení) |
| (11) Konektor HDMI™ | (22) Tlačítko [⚡] (Blesk)] / doprava |
| | (23) Tlačítko [] (Smazat)] / dolů |

*1 Pro funkce NFC (130).

*2 Použijete-li ochranu monitoru, může se zhoršit rozpoznání gest. V takovém případě zvýšte citlivost panelu dotykové obrazovky (161).



- Pomocí příkazového ovladače můžete používat většinu funkcí, které se ovládají tlačítky [▲][▼][◀][▶], například volbu položek a přepínání mezi snímky.

Před použitím

Základní příručka

Pokročilá příručka

Základy práce s fotoaparátem

Režim Auto / režim Hybridní Auto

Další režimy snímání

Režim P

Režimy Tv, Av, M, C1 a C2

Režim přehrávání

Bezdrátové funkce

Nabídka nastavení

Příslušenství

Dodatek

Rejstřík



Objektiv

Objektiv EF-M

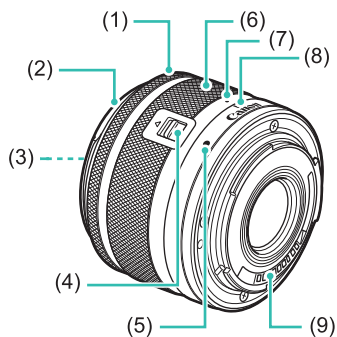

- (1) Zaostřovací kroužek
- (2) Úchyt pro sluneční clonu
- (3) Závít pro filtr
- (4) Přepínač zasouvání objektivu
- (5) Značka pro nasazení objektivu
- (6) Kroužek zoomu
- (7) Značka zasunutí objektivu
- (8) Značka pozice zoomu
- (9) Kontakty

Před použitím

Základní příručka

Pokročilá příručka

Základy práce
s fotoaparátem

Režim Auto /
režim Hybridní Auto

Další režimy snímání

Režim P

Režimy Tv, Av, M, C1 a C2

Režim přehrávání

Bezdrátové funkce

Nabídka nastavení

Příslušenství

Dodatek

Rejstřík



Obsah

Před použitím

Úvodní informace	2
Obsah balení	2
Kompatibilní paměťové karty.....	2
Poznámky na úvod a právní informace.....	3
Konvence použité v této příručce.....	3
Části přístroje	4
Objektiv.....	5
Běžné ovládání fotoaparátu	14
Bezpečnostní upozornění.....	15

Základní příručka

Základní operace	18
Základní příprava	18
Nasazení řemene	18
Vyjmutí řemene.....	19
Držení fotoaparátu.....	19
Nabití bateriového zdroje.....	19
Vložení bateriového zdroje a paměťové karty	20
Vyjmutí bateriového zdroje a paměťové karty	21
Nastavení data a času.....	21
Změna data a času.....	22
Jazyk zobrazování.....	23
Nasazení objektivu	23
Sejmutí objektivu	24
Návody k použití objektivů.....	24

Nasazení objektivů typů EF a EF-S.....	24
Sejmutí objektivu	25
Použití stavivu	25
Použití stabilizace obrazu objektivu	26
Seznámení se s funkcí fotoaparátu.....	26
Fotografování (Automatický inteligentní scénický režim)	26
Prohlížení	28
Mazání snímků	29

Pokročilá příručka

Základy práce s fotoaparátem	30
Zapnuto/Vypnuto	30
Funkce úspory energie (Automatické vypnutí)	31
Tlačítko spouště	31
Hledáček	32
Režimy snímání.....	33
Nastavení úhlu obrazovky	33
Naklonění obrazovky směrem dolů	33
Naklonění obrazovky směrem nahoru.....	33
Možnosti zobrazení v režimu snímání	34
Použití nabídky rychlého nastavení.....	34
Používání dotykové obrazovky ke konfiguraci nastavení	35
Použití obrazovky nabídky	35
Použití dotykové obrazovky	36
Klávesnice zobrazovaná na obrazovce.....	37
Indikátory.....	38
Režim Auto / režim Hybridní Auto	39
Fotografování s využitím fotoaparátu určených nastavení.....	39
Fotografování (Automatický inteligentní scénický režim)	39

Před použitím

Základní příručka

Pokročilá příručka

Základy práce s fotoaparátem

Režim Auto / režim Hybridní Auto

Další režimy snímání

Režim P

Režimy Tv, Av, M, C1 a C2

Režim přehrávání

Bezdrátové funkce

Nabídka nastavení

Příslušenství

Dodatek

Rejstřík



Fotografování v režimu Hybridní Auto	41
Přehrávání krátkých filmů	41
Statické snímky / filmy	42
Statické snímky	42
Filmy	42
Ikony scén	43
Rámečky na obrazovce	44
Běžně používané, praktické funkce.....	44
Použití samospouště	44
Použití samospouště pro eliminaci chvění	45
Přizpůsobení samospouště	45
Fotografování prostřednictvím dotyku obrazovky (Expozice dotykem).....	46
Kontinuální snímání.....	46
Funkce pro uživatelské nastavení snímků	47
Změna kvality snímků.....	47
Záznam ve formátu RAW	48
Použití nabídky.....	49
Změna poměru stran	49
Změna kvality filmů.....	50
Užitečné funkce při snímání.....	51
Použití elektronického horizontu s dvěma osami	51
Používání automatického vyrovnávání.....	51
Uživatelské přizpůsobení činnosti fotoaparátu	52
Zabránění spuštění pomocného světla AF	52
Deaktivace světla pro redukci jevu červených očí.....	52
Změna doby zobrazení snímku po pořízení	52

Další režimy snímání.....	53
Fotografování v oblíbeném nastavení (Kreativní asistent).....	53
Uložení/načtení nastavení fotoaparátu.....	54
Uložení nastavení.....	54
Načtení nastavení fotoaparátu	55
Použití nastavení ze snímků	55
Zobrazení nastavení.....	55
Nastavení Kreativní zóny odpovídající nastavení režimu Kreativní asistent.....	55
Specifické scény.....	56
Fotografování vlastního portrétu s optimálním nastavením (Autoportrét)	57
Vylepšení barev snímků jídla (Jídlo).....	58
Vytváření pocitu rychlosti rozostřením pozadí (Panoramování).....	58
Fotografování v protisvětle (Ovládání HDR podsvětlení)	59
Obrazové efekty (Kreativní filtry)	59
Černobílé snímky (Č/B zmo)	60
Fotografování s měkkým ostřením	60
Fotografování s efektem objektivu rybí oko (Efekt objektivu rybí oko).....	60
Snímky se vzhledem olejomalby (Efekt Olejová malba).....	61
Snímky se vzhledem akvarelové malby (Efekt Akvarel).....	61
Fotografování s efektem levného fotoaparátu (Levný fotoaparát)	61
Pořizování snímků se vzhledem zmenšených modelů (Efekt miniatury)	62
Rychlosti přehrávání a odhadované doby přehrávání (pro jednodinutové klipy)	62
Pořizování snímků vysoce kontrastních scén (Velký dynamický rozsah).....	63
Přidávání uměleckých efektů	63

Před použitím

Základní příručka

Pokročilá příručka

Základy práce
s fotoaparátem

Režim Auto /
režim Hybridní Auto

Další režimy snímání

Režim P

Režimy Tv, Av, M, C1 a C2

Režim přehrávání

Bezdrátové funkce

Nabídka nastavení

Příslušenství

Dodatek

Rejstřík



Záznam filmů v režimu Film	64
Blokování nebo změna jasu snímku před záznamem	64
Vypnutí funkce Automatický delší čas	65
Záznam časosběrných filmů (Časosběrný film).....	65
Nastavení zvuku	66
Nastavení hlasitosti záznamu zvuku	66
Vypnutí protivětrného filtru.....	67
Použití tlumiče	67
Režim P	68
Snímání v režimu programové automatické expozice (Režim [P])	68
Nastavení snímání na jediné obrazovce	69
Jas snímku (Expozice)	69
Nastavení jasu snímku (Kompenzace expozice).....	69
Vypnutí simulace expozice	69
Blokování jasu snímku / expozice (Blokování AE).....	70
Změna režimu měření expozice	70
Změna citlivosti ISO.....	71
Úprava automatického nastavení citlivosti ISO	71
Bracketing automatické expozice (Snímání AEB).....	71
Automatická korekce jasu a kontrastu (Automatická optimalizace jasu).....	72
Fotografování jasných objektů (Priorita zvýraznění tónu)	72
Barvy snímku.....	73
Úprava vyvážení bílé	73
Uživatelské nastavení vyvážení bílé	73
Ruční korekce vyvážení bílé	74
Ruční nastavení barevné teploty vyvážení bílé.....	75
Přizpůsobení barev (Picture Style).....	75
Přizpůsobení stylů Picture Style	76
Uložení přizpůsobených stylů Picture Style	77

Zaostřování	77
Výběr metody AF	77
Jeden bod AF	78
☺+Sledování	78
Plynulé zón. AF	78
Výběr zaostřovaného objektu (AF dotykem)	79
Fotografování s funkcí blokování AF	79
Fotografování s funkcí Servo AF	80
Změna režimu zaostřování	80
Jemné doostření.....	81
Fotografování v režimu ručního zaostřování	81
Snadná identifikace oblasti zaostření (Zvýraznění okrajů pro MF)	82
Blesk.....	82
Změna nastavení režimu blesku.....	82
Auto	83
Svítil	83
Pomalá synchronizace	83
Vypnuto	83
Nastavení kompenzace expozice s bleskem.....	83
Fotografování s funkcí blokování FE	84
Změna časování blesku.....	84
Změna režimu měření blesku	84
Resetování nastavení blesku	85
Ostatní nastavení	85
Přepínání upravovaných funkcí pomocí rychlovladače	85
Změna nastavení režimu IS.....	86
Korekce chvění fotoaparátu při pořizování filmů	86
Korekce odchylky objektivu	87
Data korekce objektivu	87
Změna úrovně potlačení šumu	88
Použití funkce potlačení šumu více snímky	88
Potlačení šumu při pomalých rychlostech závěrky.....	89

Před použitím
Základní příručka
Pokročilá příručka
Základy práce s fotoaparátem
Režim Auto / režim Hybridní Auto
Další režimy snímání
Režim P
Režimy Tv, Av, M, C1 a C2
Režim přehrávání
Bezdrátové funkce
Nabídka nastavení
Příslušenství
Dodatek
Rejstřík



Režimy Tv, Av, M, C1 a C2	90
Nastavení rychlosti závěrky (režim [Tv])	90
Nastavení clonového čísla (režim [Av])	91
Náhled hloubky ostrosti (DOF)	91
Nastavení rychlosti závěrky a clonového čísla (režim [M]).....	92
Požíování dlouhých expozic (Čas B).....	93
Nastavení výkonu blesku	93
Nastavení rychlosti závěrky a clonového čísla pro záznam filmů	94
Přizpůsobení ovládacích prvků a zobrazení.....	95
Přizpůsobení zobrazených informací	95
Přizpůsobení zobrazených informací ke snímku	95
Konfigurace funkce Touch & Drag AF.....	95
Změna nastavení operací dotyku a přetažení	96
Omezení oblasti obrazovky, na které lze provádět operace dotyku a přetažení	96
Konfigurace uživatelských funkcí	96
Přiřazování funkcí tlačítkům a voličům	97
Přiřazování funkcí rychlovladači	98
Přizpůsobení nabídky rychlého nastavení.....	99
Výběr položek, které se zobrazí v nabídce	99
Změna seřazení položek nabídky	100
Uložení nastavení snímání	100
Nastavení, která lze uložit	100
Uložení běžně používaných položek nabídky režimu snímání (Moje menu)	101
Přejmenování záložek nabídky Moje menu.....	102
Odstranění záložky z nabídky Moje menu	102
Odstranění všech záložek nebo položek z nabídky Moje menu.....	102
Přizpůsobení zobrazení záložek nabídky Moje menu	102

Režim přehrávání	103
Prohlížení	103
Použití dotykové obrazovky	104
Přepínání režimů zobrazení	105
Přizpůsobení zobrazených informací ke snímku	105
Varovná indikace přeexpozice (přeexponovaná místa).....	105
Zobrazení bodu AF	106
Zobrazit rastr	106
Jasový histogram	106
Histogram RGB	106
Prohlížení filmů vytvořených při pořizování statických snímků (krátké filmy)	106
Prohlížení podle data	107
Procházení a filtrování snímků	107
Procházení snímků v podobě indexu	107
Použití dotykové obrazovky	108
Zvětšení dvojitým dotykem	108
Vyhledání snímků na základě zadaných podmínek	108
Skok mezi snímky pomocí předního ovladače	109
Použití dotykové obrazovky.....	110
Možnosti prohlížení snímků.....	110
Zvětšování snímků	110
Použití dotykové obrazovky	111
Prohlížení prezentací.....	111
Ochrana snímků	112
Použití nabídky	112
Výběr jednotlivých snímků.....	112
Výběr rozsahu	113
Ochrana všech snímků současně	114
Zrušení veškeré ochrany současně	114

Před použitím

Základní příručka

Pokročilá příručka

Základy práce
s fotoaparátem

Režim Auto /
režim Hybridní Auto

Další režimy snímání

Režim P

Režimy Tv, Av, M, C1 a C2

Režim přehrávání

Bezdrátové funkce

Nabídka nastavení

Príslušenství

Dodatek

Rejstřík



Mazání snímků	114
Vymazání více snímků současně	115
Volba metody výběru snímků	115
Výběr jednotlivých snímků	115
Výběr rozsahu	115
Označení všech snímků současně	116
Otáčení snímků	116
Použití nabídky	116
Vypnutí automatického otáčení	117
Hvězdičkové hodnocení (Hodnocení)	117
Použití nabídky	117
Úpravy statických snímků	118
Změna velikosti snímků	118
Použití nabídky	119
Výřez	119
Aplikace efektů filtru	120
Korekce červených očí	121
Zpracování snímků ve formátu RAW pomocí fotoaparátu ...	122
Použití nabídky	123
Výběr jednotlivých snímků	123
Výběr rozsahu	124
Úpravy filmů	124
Zmenšení velikosti souborů	125
Úpravy krátkých filmů	126
Bezdrátové funkce	127
Dostupné bezdrátové funkce	127
Používání funkcí Wi-Fi	127
Používání funkcí Bluetooth®	127
Přenos snímků do smartphonu	128
Přenos snímků do smartphonu podporujícího funkci Bluetooth	128

Přenos snímků do smartphonu kompatibilního s NFC	130
Připojení prostřednictvím NFC, když je fotoaparát v režimu snímání	130
Připojení prostřednictvím NFC, když je fotoaparát v režimu přehrávání	131
Připojení k smartphonu pomocí nabídky Wi-Fi	132
Použití jiného přístupového bodu	134
Ověření kompatibility přístupového bodu	134
Použití přístupových bodů kompatibilních s WPS	134
Připojení k přístupovým bodům na seznamu	135
Předchozí přístupové body	136
Odesílání snímků do registrované webové služby	136
Registrace webových služeb	136
Registrace služby CANON iMAGE GATEWAY	137
Registrace dalších webových služeb	138
Přenos snímků do webových služeb	139
Prohlížení snímků v přehrávači médií	140
Bezdrátový tisk snímků na připojené tiskárně	141
Odeslání snímků do jiného fotoaparátu	143
Možnosti odesílání snímků	144
Odeslání více snímků	144
Výběr jednotlivých snímků	144
Výběr rozsahu	145
Odeslání hodnocených snímků	145
Poznámky k odesílání snímků	146
Volba počtu záznamových pixelů (velikost snímku)	146
Přidání komentářů	146
Automatické odesílání snímků (Synchronizace snímků)	147
Základní příprava	147
Příprava fotoaparátu	147
Příprava počítače	147

Před použitím

Základní příručka

Pokročilá příručka

Základy práce s fotoaparátem

Režim Auto / režim Hybridní Auto

Další režimy snímání

Režim P

Režimy Tv, Av, M, C1 a C2

Režim přehrávání

Bezdrátové funkce

Nabídka nastavení

Příslušenství

Dodatek

Rejstřík



Odesílání snímků.....	148
Zobrazení snímků odeslaných prostřednictvím synchronizace snímků na smartphonu.....	148
Používání smartphonu k prohlížení snímků na fotoaparátu a ovládání fotoaparátu.....	149
Přidávání geotagů do snímků ve fotoaparátu.....	149
Dálkové ovládání fotoaparátu pomocí smartphonu.....	149
Ovládání fotoaparátu prostřednictvím sítě Wi-Fi.....	149
Ovládání fotoaparátu prostřednictvím připojení Bluetooth.....	150
Úprava nebo vymazání nastavení bezdrátové komunikace.....	151
Úpravy informací o připojení.....	151
Změna přezdívky zařízení.....	151
Vymazání informací o připojení.....	152
Určení snímků, které lze prohlížet ze smartphonů.....	152
Změna přezdívky fotoaparátu.....	153
Obnovení nastavení bezdrátové komunikace na výchozí hodnoty.....	153
Vymazání informací o zařízeních spárovaných prostřednictvím připojení Bluetooth.....	154
Nabídka nastavení.....	155
Nastavení základních funkcí fotoaparátu.....	155
Ukládání snímků na základě data.....	155
Číslování souborů.....	155
Formátování paměťových karet.....	156
Nízkoúrovňové formátování.....	156
Změna videosystému.....	157
Kalibrace elektronického horizontu.....	157
Resetování elektronického horizontu.....	157
Použití režimu Eco.....	158
Nastavení úspory energie.....	158

Jas monitoru.....	158
Změna barvy informací na obrazovce.....	159
Světový čas.....	159
Datum a čas.....	160
Jazyk zobrazování.....	160
Vypnutí zvuků fotoaparátu.....	160
Zapnutí zvuků fotoaparátu.....	160
Skrytí rad a tipů.....	160
Zobrazení seznamu režimů snímání pomocí ikon.....	160
Nastavení dotykové obrazovky.....	161
Čištění obrazového snímače.....	161
Zakázání automatického čištění.....	161
Aktivace čištění snímače.....	162
Ruční čištění snímače.....	162
Ověřování log osvědčení.....	162
Nastavení údajů copyrightu pro záznam do snímků.....	163
Odstranění všech údajů copyrightu.....	163
Úprava dalších nastavení.....	163
Obnovení výchozího nastavení fotoaparátu.....	164
Obnovení všech výchozích nastavení fotoaparátu.....	164
Obnovení výchozího jednotlivých funkcí.....	164

Příslušenství..... 165

Mapa systému.....	166
Volitelné příslušenství.....	167
Objektivy.....	167
Příslušenství pro napájení.....	167
Zábleskové jednotky.....	168
Mikrofon.....	168
Ostatní příslušenství.....	168
Tiskárny.....	169
Ukládání fotografií a filmů.....	169

Před použitím

Základní příručka

Pokročilá příručka

Základy práce s fotoaparátem

Režim Auto / režim Hybridní Auto

Další režimy snímání

Režim P

Režimy Tv, Av, M, C1 a C2

Režim přehrávání

Bezdrátové funkce

Nabídka nastavení

Příslušenství

Dodatek

Rejstřík



Použití volitelného příslušenství	169
Přehrávání na televizoru	169
Napájení fotoaparátu z domovní zásuvky elektrické sítě	170
Dálkové fotografování.....	171
Použití dálkové spouště (prodávána samostatně).....	171
Použití sánek pro příslušenství.....	171
Použití externího blesku (prodávány samostatně)	172
Nastavení funkcí externího blesku	172
Nastavení uživatelských funkcí externího blesku	174
Obnovení výchozího nastavení externího blesku.....	174
Použití externích mikrofonů (k prodeji samostatně)	174
Použití softwaru.....	176
Software	176
Návod k použití softwaru	176
Kontrola počítačového systémového prostředí	176
Instalace softwaru.....	176
Uložení snímků do počítače	177
Tisk snímků	178
Snadný tisk	178
Konfigurace nastavení tisku	179
Oříznutí snímků před tiskem	179
Výběr velikosti a rozvržení papíru před tiskem	180
Dostupné možnosti rozvržení	180
Tisk průkazových fotografií	180
Tisk filmových scén.....	181
Možnosti tisku filmů	181
Přidávání snímků na seznam tisků (DPOF)	181
Konfigurace nastavení tisku	182
Nastavení tisku pro jednotlivé snímky	182
Nastavení tisku pro rozsah snímků	183
Nastavení tisku pro všechny snímky	183
Vymazání všech snímků ze seznamu tisků.....	183

Přidání snímků do fotoalba.....	183
Volba metody výběru snímků	183
Přidání jednotlivých snímků.....	184
Přidání všech snímků do fotoalba	184
Odebrání všech snímků z fotoalba	184
Dodatek	185
Odstraňování problémů.....	185
Zprávy na obrazovce.....	189
Informace na obrazovce.....	191
Při snímání	191
Stav bateriového zdroje.....	191
Během přehrávání	192
Zobrazení informací 1	192
Zobrazení informací 2	192
Zobrazení informací 3	192
Zobrazení informací 4	192
Zobrazení informací 5	193
Zobrazení informací 6	193
Zobrazení informací 7	193
Zobrazení informací 8	193
Přehled panelu pro ovládání filmů.....	193
Tabulky funkcí a nabídek.....	194
Funkce dostupné v jednotlivých režimech snímání	194
Nabídka rychlého nastavení	196
Karta snímání	198
Karta C.Fn	206
Rychlovladač INFO.....	208
Karta nastavení	209
Karta Moje menu	209
Karta přehrávání.....	210
Nabídka rychlého nastavení v režimu přehrávání	210

Před použitím
Základní příručka
Pokročilá příručka
Základy práce s fotoaparátem
Režim Auto / režim Hybridní Auto
Další režimy snímání
Režim P
Režimy Tv, Av, M, C1 a C2
Režim přehrávání
Bezdrátové funkce
Nabídka nastavení
Příslušenství
Dodatek
Rejstřík



Pokyny k zacházení s fotoaparátem	211
Technické údaje.....	212
Typ.....	212
Obrazový snímač	212
Ovládání zaostření	212
Řízení expozice.....	212
Vyvážení bílé.....	212
Závěrka.....	213
Blesk.....	213
Hledáček/monitor	213
Fotografování	214
Záznam.....	214
Přehrávání.....	215
Přizpůsobení	216
Napájení	216
Rozhraní.....	216
Provozní podmínky.....	216
Rozměry (podle normy CIPA).....	217
Hmotnost (podle normy CIPA).....	217
Bateriový zdroj LP-E17.....	217
Nabíječka baterií LC-E17/LC-E17E.....	217
Rejstřík	218
Upozornění k bezdrátovým funkcím (Wi-Fi, Bluetooth a jiné).....	220
Upozornění na rušení rádiových vln.....	220
Bezpečnostní opatření	220
Software třetích stran	221
Osobní informace a bezpečnostní upozornění.....	221
Ochranné známky a licence	221
Zřeknutí se odpovědnosti	222

Před použitím

Základní příručka

Pokročilá příručka

Základy práce s fotoaparátem

Režim Auto / režim Hybridní Auto

Další režimy snímání

Režim P

Režimy Tv, Av, M, C1 a C2

Režim přehrávání

Bezdrátové funkce

Nabídka nastavení

Příslušenství











Dodatek

Rejstřík









Běžné ovládání fotoaparátu

Fotografování



- Použití fotoaparátem určených nastavení (režim Auto, režim Hybridní Auto)
 -  39,  41
- Fotografování s efekty dle vlastního výběru (Kreativní asistent)
 -  53
- Rozostření pozadí / zachování ostrého pozadí (režim Av)
 -  91
- Zmrazení akce / rozostření akce (režim Tv)
 -  90
- Fotografování vlastního portrétu s optimálním nastavením (Autoportrét)
 -  57
- Aplikace speciálních efektů (Kreativní filtry)
 -  59
- Fotografování více snímků najednou (Kontinuální)
 -  46
- Bez použití blesku (Blesk vyp.)
 -  39
- Zhotovení autoportrétů (Samospoušť)
 -  44

Prohlížení

- Prohlížení snímků (režim přehrávání)
 -  103
- Automatické přehrávání snímků (Prezentace)
 -  111
- Prohlížení snímků na televizoru
 -  169
- Prohlížení snímků na počítači
 -  176

- Rychlé procházení mezi snímky
 -  107
- Smazání snímků
 -  114

Záznam a prohlížení filmů

- Záznam filmů
 -  39,  64
- Prohlížení filmů (režim přehrávání)
 -  103



Tisk

- Tisk snímků
 -  178

Ukládání

- Uložení snímků do počítače
 -  177

Používání bezdrátových funkcí

- Odeslání snímků do smartphonu
 -  128
- Sdílení snímků online
 -  136
- Odeslání snímků do počítače
 -  147

Před použitím

Základní příručka

Pokročilá příručka

Základy práce s fotoaparátem

Režim Auto / režim Hybridní Auto

Další režimy snímání

Režim P

Režimy Tv, Av, M, C1 a C2

Režim přehrávání

Bezdrátové funkce

Nabídka nastavení

Příslušenství

Dodatek

Rejstřík



Bezpečnostní upozornění

- Před použitím výrobku si nezapomeňte pečlivě přečíst níže uvedená bezpečnostní upozornění. Vždy dbejte na to, abyste výrobek používali správným způsobem.
- Bezpečnostní upozornění zde uvedená mají zabránit zranění uživatele či dalších osob a zamezit škodám na majetku.
- U každého samostatně prodávaného příslušenství si před jeho použitím přečtěte dodávané pokyny.

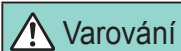

Varování

Označuje možnost vážného zranění či smrtelného úrazu.

- Nepoužívejte blesk v blízkosti očí. Mohlo by dojít k poškození zraku.
- Zařízení skladujte mimo dosah dětí a batolat. Řemen omotaný okolo krku dítěte může způsobit udušení. Pokud váš výrobek používá napájecí kabel, může nechtěně omotání kabelu okolo krku dítěte způsobit udušení. Krytka sáněk pro příslušenství je nebezpečná, dojde-li k jejímu polknutí. Dojde-li k jejímu polknutí, ihned vyhledejte lékařskou pomoc.
- Používejte pouze doporučené napájecí zdroje.
- Výrobek nerozebírejte, neupravujte ani jej nevystavujte vysokým teplotám.
- Je-li na bateriovém zdroji nalepen obal, neodlepujte jej.
- Chraňte výrobek před pádem a nevystavujte jej silným nárazům.
- Nedotýkejte se vnitřních částí výrobku v případě, že došlo k jejich odhalení například v důsledku pádu výrobku.
- Výrobek přestaňte ihned používat v případě, že z něho vychází kouř nebo neobvyklý zápach, a v dalších případech, kdy se chová nestandardním způsobem.
- K čištění výrobku nepoužívejte organická rozpouštědla, jako je alkohol, benzín nebo ředidla.

- Zamezte kontaktu výrobku s kapalinami a nedopusťte vniknutí kapaliny nebo cizího objektu do vnitřních částí výrobku.

Mohlo by dojít ke vzniku požáru nebo k úrazu elektrickým proudem. Pokud dojde k zvlhnutí výrobku nebo k vniknutí kapaliny či cizích objektů do vnitřních částí výrobku, ihned vyjměte bateriový zdroj / baterie nebo výrobek odpojte od elektrické sítě.

- Je-li model vybaven hledáčkem nebo vyměnitelným objektivem, neďivejte se hledáčkem ani objektivem do silných zdrojů světla (jaké představuje například slunce za jasného dne nebo jasný zdroj umělého světla).

Hrozí riziko poškození vašeho zraku.

- Je-li model vybaven vyměnitelným objektivem, nenechávejte objektiv (ani fotoaparát s nasazeným objektivem) na slunci bez nasazené krytky objektivu.

Mohlo by dojít k požáru.

- Nedotýkejte se výrobku za bouřky, pokud je připojen k elektrické síti. Mohlo by dojít ke vzniku požáru nebo k úrazu elektrickým proudem. Ihned přestaňte výrobek používat a vzdalte se od něj.

- Používejte pouze doporučený bateriový zdroj / baterie.

- Neumísťujte bateriový zdroj / baterie do blízkosti otevřeného ohně ani je do něj nevhazujte.

Mohlo by dojít k explozi nebo vytečení bateriového zdroje / baterií a následnému úrazu elektrickým proudem nebo požáru. V případě, že dojde ke kontaktu unikajícího elektrolytu z baterie s očima, ústy, pokožkou nebo oděvem, okamžitě postižená místa opláchněte vodou.

Před použitím

Základní příručka

Pokročilá příručka

Základy práce s fotoaparátem

Režim Auto / režim Hybridní Auto

Další režimy snímání

Režim P

Režimy Tv, Av, M, C1 a C2

Režim přehrávání

Bezdrátové funkce

Nabídka nastavení

Příslušenství

Dodatek

Rejstřík



- Pokud výrobek využívá nabíječku baterií, věnujte pozornost následujícím pokynům.
 - Pravidelně odpojujte kabel a suchým hadříkem otřete prach a nečistoty ulpělé na síťové vidlici, vnějších částech zásuvky elektrické sítě a okolním prostředí.
 - Síťovou vidlici nezapojujte ani neodpojujte mokřima rukama.
 - Nepoužívejte zařízení způsobem vedoucím k překročení jmenovité kapacity zásuvky elektrické sítě a napájecích kabelů. Nepoužívejte zařízení v případě poškození propojovací vidlice kabelu ani v případě nesprávného (nedostatečného) zasunutí vidlice kabelu do zásuvky elektrické sítě.
 - Dejte pozor, aby se konektory ani vidlice nedostaly do kontaktu s prachem a kovovými předměty (jako jsou špendlíky nebo klíče).
 - Pokud je váš výrobek vybaven napájecím kabelem, nepřerušujte, nepoškozujte a neupravujte kabel ani na něj neumísťujte těžké předměty.

Mohlo by dojít ke vzniku požáru nebo k úrazu elektrickým proudem.

- Na místech, kde je zakázáno fotografovat, fotoaparát vypněte. Elektromagnetické vlnění produkované fotoaparátem může narušovat činnost elektronických přístrojů a dalších zařízení. Při použití výrobku na místech, kde je používání elektronických zařízení omezeno (například uvnitř letadel a zdravotnických zařízení), dbejte patřičné pozornosti a dodržujte pokyny.
- Zamezte dlouhodobému kontaktu fotoaparátu s pokožkou. I když fotoaparát není na dotek horký, může dojít k nízkoteplotním popáleninám a zrudnutí pokožky nebo tvorbě puchýřů. Na horkých místech a v případech špatného větrání nebo necitlivé pokožky použijte stativ.

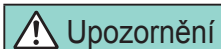

Upozornění

Označuje možnost zranění.

- Při přenášení výrobku za řemen dbejte na to, abyste výrobkem do něčeho neudeřili, ani jej nevystavili silným nárazům nebo otřesům nebo jej nezachytili o jiné předměty.
- Dejte pozor, abyste nevystavili objektiv působení silného nárazu nebo tlaku.

Mohli byste poškodit fotoaparát nebo se poranit.

- Dejte pozor, abyste nevystavili monitor silným nárazům. Dojde-li k prasknutí monitoru, můžete se zranit střepy z monitoru.

- Při použití blesku dejte pozor, abyste nezakrývali reflektor blesku prsty nebo oblečením.

Mohlo by dojít k popálení nebo poškození blesku.

- Výrobek nepoužívejte, neumísťujte ani neskladujte na následujících místech:

- Místa vystavená přímému slunečnímu záření
- Místa vystavená teplotám přes 40 °C
- Místa s vysokou vlhkostí či prašností

Na výše uvedených místech může dojít k úniku elektrolytu, přehřátí nebo výbuchu bateriového zdroje / baterií a následnému požáru, popálení, úrazu elektrickým proudem nebo jinému úrazu. Přehřátí a poškození výrobku může vést k úrazu elektrickým proudem, požáru, popálení nebo k jinému zranění.

- Přečodové efekty v prezentacích mohou při dlouhodobém pozorování vyvolat nepříjemné pocity.
- Při použití volitelných objektivů, filtrů a filtrových adaptérů (jsou-li dostupné) kontrolujte správné připevnění tohoto příslušenství. Dojde-li k uvolnění a pádu příslušenství objektivu, může se roztřístít a skleněné střepy z čoček mohou způsobit požezání.
- U výrobků s automatickým vysouváním a zasouváním blesku dávejte při zasouvání blesku pozor, abyste se neskřípli. Mohlo by dojít ke zranění.

Upozornění

Označuje možnost škod na majetku.

- Neměřte fotoaparátem do silných zdrojů světla, jaký představuje například slunce za jasného dne nebo silný zdroj umělého světla. Takovéto jednání by mohlo způsobit poškození obrazového snímače nebo vnitřních součástí přístroje.
- Při použití fotoaparátu na písčité pláži nebo ve větrném prostředí dbejte na to, aby se do přístroje nedostal písek nebo prach.

Před použitím

Základní příručka

Pokročilá příručka

Základy práce s fotoaparátem

Režim Auto / režim Hybridní Auto

Další režimy snímání

Režim P

Režimy Tv, Av, M, C1 a C2

Režim přehrávání

Bezdrátové funkce

Nabídka nastavení

Příslušenství

Dodatek

Rejstřík



- U výrobků s automatickým vysouváním a zasouváním blesku netiskněte blesk silou dolů ani se jej nepokoušejte páčením otevřít. Mohlo by dojít k poškození výrobku.

- Bavlněným tamponem nebo kouskem látky otřete z blesku veškeré cizí objekty, jako je prach, špína apod. Teplo vydávané bleskem může způsobit uvolnění kouře z cizího objektu nebo může dojít k poruše výrobku.

- Pokud výrobek nepoužíváte, vyjměte bateriový zdroj / baterie a uložte je. Jakékoli vytečení baterie může způsobit poškození výrobku.

- Před likvidací bateriového zdroje / baterií zakryjte kontakty páskou či jiným izolačním materiálem.

Dotyk těchto kontaktů a jiných kovových materiálů může vést ke vzniku požáru nebo výbuchu.

- Nepoužíváte-li výrobek, odpojte od elektrické sítě jakoukoli nabíječku baterií používanou s výrobkem. Používaný výrobek nezakryvejte oblečením ani jinými objekty.

Dlouhodobé nepřerušené zapojení nabíječky baterií do elektrické sítě může způsobit přehřátí a deformaci jednotky a následný požár.

- Nenechávejte bateriové zdroje v blízkosti domácích zvířat. Rozkousáním bateriového zdroje zvířetem může dojít k úniku elektrolytu, přehřátí nebo výbuchu a následnému poškození výrobku nebo požáru.

- Používá-li váš výrobek více baterií, nepoužívejte společně baterie s různou úrovní nabití či staré a nové baterie. Nevkládejte baterie s chybnou polaritou kontaktů + a –.

Mohlo by dojít k poškození výrobku.

- Nesedejte si s fotoaparátem vloženým do kapsy kalhot. Mohlo by dojít k závadě nebo k poškození monitoru.

- Při vkládání fotoaparátu do brašny se ujistěte, že nedochází ke kontaktu monitoru s tvrdými předměty. Je-li výrobek vybaven závíracím monitorem, rovněž zavřete monitor (tak, aby směřoval zobrazovačem k tělu fotoaparátu).

- Na výrobek neupevňujte žádné tvrdé předměty. Mohlo by dojít k závadě nebo k poškození monitoru.



Před použitím

Základní příručka

Pokročilá příručka

Základy práce s fotoaparátem

Režim Auto / režim Hybridní Auto

Další režimy snímání

Režim P

Režimy Tv, Av, M, C1 a C2

Režim přehrávání

Bezdrátové funkce

Nabídka nastavení

Příslušenství

Dodatek

Rejstřík



Základní příručka

Základní operace

Základní informace a pokyny, od úvodní přípravy až po fotografování a přehrávání

Základní příprava

Na fotografování se připravte následujícím způsobem.

Nasazení řemene

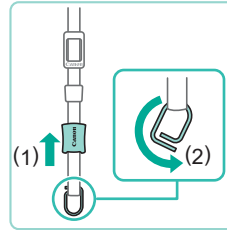

1 Připravte si řemen.

- Vytáhněte krytku ve směru šipky (1) za současného držení spony.
- Otočte sponu ve vyznačeném směru (2).

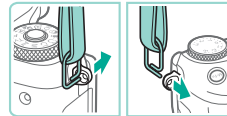

2 Nasadíte sponu na očko.

- Provlékněte konec spony očkem, jak je znázorněno na obrázku.

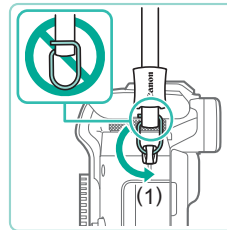

3 Otočte sponu dolů.

- Sponu otáčejte vyznačeným směrem (1).
- Při otáčení spony dávejte pozor, abyste mezerou ve sponě neprotáhli řemen ven.

Před použitím

Základní příručka

Pokročilá příručka

Základy práce
s fotoaparátem

Režim Auto /
režim Hybridní Auto

Další režimy snímání

Režim P

Režimy Tv, Av, M, C1 a C2

Režim přehrávání

Bezdrátové funkce

Nabídka nastavení

Příslušenství

Dodatek

Rejstřík



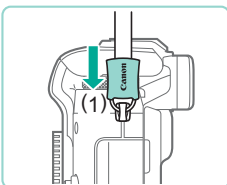

4 Zajistěte sponu.

- Sponu zajistíte tak, že přes ni přesunete krytku vyznačeným směrem (1), až krytka dosedne.
- Na druhé straně připevněte sponu stejným způsobem.



- Řemen vždy připojujte podle těchto pokynů. Nepřipojte-li řemen správně, hrozí pád fotoaparátu.

Vyjmutí řemene

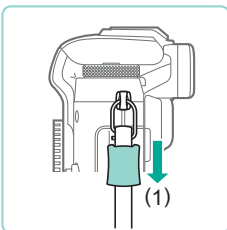

1 Stáhněte krytku.

- Krytku ze spony stáhněte zatažením ve směru šípky (1).

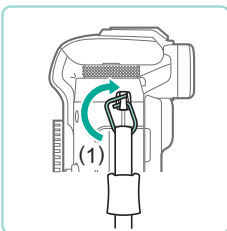

2 Oddělte sponu.

- Sponu otáčejte vyznačeným směrem (1).
- Vylákněte konec spony (dělený) ven z oka a sponu oddělte.

Držení fotoaparátu

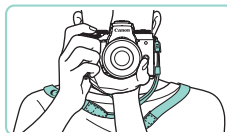

- Zavěste řemen fotoaparátu kolem krku.
- Při fotografování držte paže blízko u těla a fotoaparát držte pevně, aby se nehybal. Pokud jste vysunuli blesk, nezakrývejte jej prsty.

Nabití bateriového zdroje

Bateriový zdroj před použitím nabijte pomocí dodávané nabíječky. Na toto úvodní nabití bateriového zdroje nezapomeňte, protože bateriový zdroj není při zakoupení fotoaparátu nabitý.

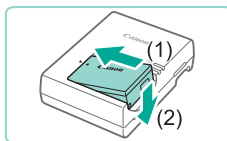

1 Vložte bateriový zdroj.

- Sejměte z bateriového zdroje kryt, vyrovnejte značky ▲ na bateriovém zdroji a nabíječce, vložte bateriový zdroj do nabíječky (1) a zatlačte ho směrem dolů (2).

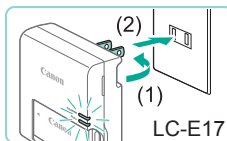

2 Nabijte bateriový zdroj.

- LC-E17: Vyklopte síťovou vidlici (1) a zapojte nabíječku do zásuvky elektrické sítě (2).
- LC-E17E: Zapojte jeden konec napájecího kabelu do nabíječky a druhý konec do zásuvky elektrické sítě.
- Kontrolka nabíjení se rozsvítí oranžově a bateriový zdroj se začne nabíjet.
- Po dokončení nabíjení změní kontrolka barvu na zelenou.

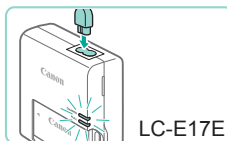

Před použitím

Základní příručka

Pokročilá příručka

Základy práce s fotoaparátem

Režim Auto / režim Hybridní Auto

Další režimy snímání

Režim P

Režimy Tv, Av, M, C1 a C2

Režim přehrávání

Bezdrátové funkce

Nabídka nastavení

Příslušenství

Dodatek

Rejstřík



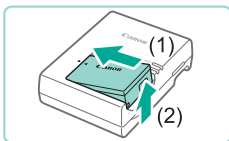

3 Vyměňte bateriový zdroj.

- Po odpojení nabíječky baterií od elektrické sítě vyměňte bateriový zdroj tak, že ho zatlačíte dovnitř (1) a vyjmete směrem nahoru (2).



- Pro ochranu bateriového zdroje a zachování jeho optimálního stavu nenabíjejte zdroj souvisle po dobu delší než 24 hodin.
- V případě nabíječek baterií, které používají napájecí kabel, nepřipojujte nabíječku ani kabel k jiným objektům. Takováto činnost by mohla vést k poruše nebo poškození produktu.
- Problémy s nabíječkou baterií mohou aktivovat ochranný obvod, který zastaví nabíjení a způsobí, že indikátor nabíjení začne blikat oranžově. Pokud k tomu dojde, odpojte zástrčku napájení nabíječky ze síťové zásuvky a vyměňte bateriový zdroj. Vložte bateriový zdroj zpět do nabíječky, chvíli vyčkejte a poté znovu připojte nabíječku k síťové zásuvce.



- Podrobnosti o dobách nabíjení viz část „Nabíječka baterií LC-E17/LC-E17E“ (📖 217) a podrobnosti o počtu snímků či době záznamu dostupných při plně nabitém bateriovém zdroji viz část „Napájení“ (📖 216).
- Nabitě bateriové zdroje i při nečinnosti podléhají samovybití. Bateriový zdroj nabíjte v den, kdy ho budete používat (nebo bezprostředně předtím).
- Jako vizuální připomenutí nabití bateriového zdroje nasadte krytku prostoru pro baterii tak, aby byla při nabitém bateriovém zdroji viditelná značka ▲, resp. aby při vybitém bateriovém zdroji byla tato značka skrytá.
- Nabíječku je možné používat v oblastech vybavených elektrickou sítí se střídavým proudem o napětí 100–240 V~ (50/60 Hz). Pokud síťová zástrčka neodpovídá zásuvce, použijte komerčně dostupný adaptér. Nikdy nepoužívejte elektrické transformátory určené pro cesty do zahraničí, neboť mohou bateriový zdroj poškodit.

Vložení bateriového zdroje a paměťové karty

Do fotoaparátu vložte bateriový zdroj (součást dodávky) a paměťovou kartu (prodávána samostatně). Dříve než začnete používat paměťovou kartu, která je nová nebo byla naformátována v jiném zařízení, byste ji měli naformátovat pomocí tohoto fotoaparátu (📖 156).

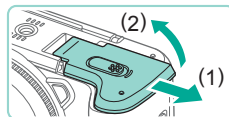

1 Otevřete krytku.

- Posuňte krytku (1) a otevřete ji (2).

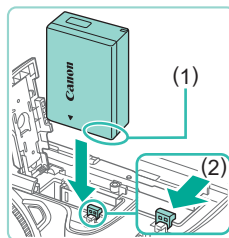

2 Vložte bateriový zdroj.

- Uchopte bateriový zdroj tak, aby kontakty (1) směřovaly dle obrázku, posuňte zámek baterie vyobrazeným směrem (2) a podržte jej a zasuněte bateriový zdroj do fotoaparátu, dokud nezacvakne.
- Pokud bateriový zdroj vložíte ve špatné orientaci, nelze ho zaaretovat ve správné poloze. Vždy kontrolujte správnou orientaci bateriového zdroje a jeho zajištění v přístroji.

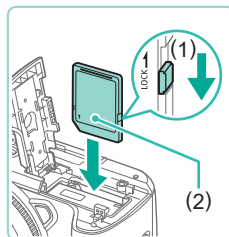

3 Zkontrolujte přepínač ochrany proti zápisu na kartě a vložte paměťovou kartu.

- Pokud je paměťová karta opatřena přepínačem ochrany proti zápisu, nebude v případě nastavení přepínače do zamknuté polohy možné zaznamenávat data. Posuňte přepínač ve vyznačeném směru (1).
- Vložte paměťovou kartu štítkem (2) směřujícím vyobrazeným způsobem tak daleko do přístroje, až zaklapne do aretované polohy.

Před použitím

Základní příručka

Pokročilá příručka

Základy práce s fotoaparátem

Režim Auto / režim Hybridní Auto

Další režimy snímání

Režim P

Režimy Tv, Av, M, C1 a C2

Režim přehrávání

Bezdrátové funkce

Nabídka nastavení

Příslušenství

Dodatek

Rejstřík



- Vždy kontrolujte správnou orientaci vkládané paměťové karty. Vložíte-li paměťovou kartu v nesprávné orientaci, může dojít k poškození fotoaparátu.

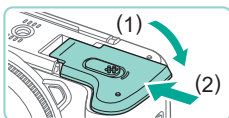

4 Zavřete krytku.

- Sklopte krytku (1), stiskněte ji směrem dolů a současně posunujte přepínačem, až zaklapne do zavřené polohy (2).



- Počet snímků a dobu záznamu na paměťových kartách můžete zjistit v zobrazených informacích (26).

Vyjmutí bateriového zdroje a paměťové karty

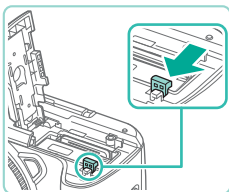

Vyjměte bateriový zdroj.

- Otevřete krytku a stiskněte aretaci baterie ve směru šípky.
- Bateriový zdroj vyskočí.

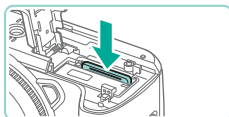

Vyjměte paměťovou kartu.

- Zatlačte paměťovou kartu směrem do těla přístroje, až uslyšíte zacvaknutí, a potom ji pomalu uvolněte.
- Paměťová karta se uvolní a povysune.

Nastavení data a času

Pokud se po zapnutí fotoaparátu zobrazí obrazovka [Datum/čas], nastavte následujícím způsobem přesné datum a čas. Tyto informace se při pořízení snímku uloží do vlastností snímku a využívají se při řazení snímků podle data pořízení nebo při tisku snímků s uvedením data pořízení.

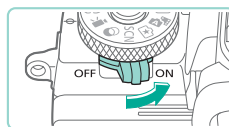

1 Zapněte fotoaparát.

- Přesuňte spínač napájení do polohy [ON].
- Zobrazí se obrazovka [Datum/čas].

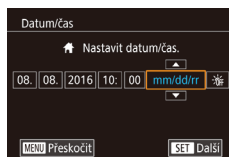

2 Nastavte datum a čas.

- Stisknutím tlačítek [◀][▶] vyberte požadovanou položku.
- Stisknutím tlačítek [▲][▼] nebo otočením voliče [DIAL] zadejte datum a čas.
- Po dokončení stiskněte tlačítko [OK].

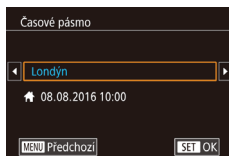

3 Zadejte místní časové pásmo.

- Stisknutím tlačítek [◀][▶] vyberte domácí časové pásmo.

Před použitím

Základní příručka

Pokročilá příručka

Základy práce s fotoaparátem

Režim Auto / režim Hybridní Auto

Další režimy snímání

Režim P

Režimy Tv, Av, M, C1 a C2

Režim přehrávání

Bezdrátové funkce

Nabídka nastavení

Příslušenství

Dotace

Rejstřík





4 Dokončíte proces nastavení.

- Po dokončení nastavování stiskněte tlačítko [SET]. Po zobrazení zprávy pro potvrzení obrazovka pro nastavení zmizí.
- Chcete-li fotoaparát vypnout, přesuňte spínač napájení do polohy [OFF].



- Dokud nenastavíte datum, čas a místní časové pásmo, bude se obrazovka [Datum/čas] zobrazovat při každém zapnutí fotoaparátu. Zadejte správné informace.



- Chcete-li nastavit letní čas (posunutí času o 1 hodinu dopředu), vyberte možnost [☀️] v kroku 2 a potom vyberte položku [☀️] stisknutím tlačítek [▲][▼] nebo otočením voliče [◀️].



- Datum a čas můžete také nastavit dotykem na příslušné místo na obrazovce v kroku 2 a následným použitím tlačítek [▲][▼]. Volbu poté potvrdíte stisknutím tlačítka [SET]. Obdobně můžete nastavit místní časové pásmo dotykem tlačítek [◀️][▶️] na obrazovce v kroku 3 a následným dotykem možnosti [SET].

Změna data a času

Úpravu zobrazení data a času provedte následujícím způsobem.

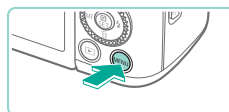

1 Zobrazte obrazovku nabídky.

- Stiskněte tlačítko [MENU].

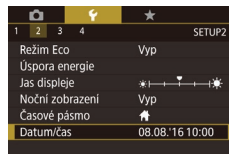

2 Vyberte položku [Datum/čas].

- Stisknutím tlačítek [◀️][▶️] nebo otočením voliče [☀️] vyberte kartu [2].
- Stisknutím tlačítek [▲][▼] nebo otočením voliče [⊙] vyberte položku [Datum/čas] a potom stiskněte tlačítko [SET].

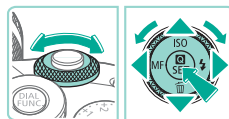

3 Změňte datum a čas.

- Podle pokynů uvedených v kroku 2 „Nastavení data a času“ (📖21) upravte nastavení.
- Stisknutím tlačítka [MENU] zavřete obrazovku nabídky.



- Po vyjmutí bateriového zdroje zůstává nastavení data/času zachováno přibližně tři týdny, a to díky baterii paměti data/času (zálohovací baterii), která je zabudována do fotoaparátu.
- Po vložení nabitého bateriového zdroje nebo zapojení DC propojky a připojení k napájecímu adaptéru (obojí se prodává samostatně, 📖167) se baterie paměti data/času nabije přibližně za čtyři hodiny, a to i pokud fotoaparát ponecháte vypnutý.
- Dojde-li k vybití baterie paměti data/času, zobrazí se po zapnutí fotoaparátu obrazovka [Datum/čas]. Podle pokynů uvedených v části „Nastavení data a času“ (📖21) nastavte správné datum a čas.

Před použitím

Základní příručka

Pokročilá příručka

Základy práce s fotoaparátem

Režim Auto / režim Hybridní Auto

Další režimy snímání

Režim P

Režimy Tv, Av, M, C1 a C2

Režim přehrávání

Bezdrátové funkce

Nabídka nastavení

Příslušenství

Dodatek

Rejstřík



Jazyk zobrazování

Jazyk pro zobrazované údaje lze podle potřeby změnit.

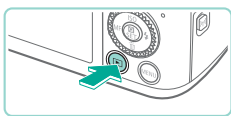

1 Přejděte do režimu přehrávání.

- Stiskněte tlačítko [▶].

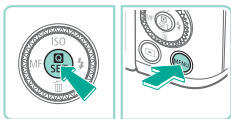

2 Otevřete obrazovku nastavení.

- Stiskněte a podržte tlačítko [MENU] a potom stiskněte tlačítko [MENU].

English	Norsk	Română
Deutsch	Svenska	Türkçe
Français	Español	العربية
Nederlands	Ελληνικά	עברית
Dansk	Русский	简体中文
Português	Polski	繁體中文
Suomi	Cestina	한국어
Italiano	Magyar	日本語
Українська		

3 Nastavte jazyk zobrazování.

- Stisknutím tlačítek [▲][▼][◀][▶] nebo otočením voliče [0] vyberte jazyk a potom stiskněte tlačítko [MENU].
- Po nastavení jazyka zobrazování se obrazovka nastavení zavře.



- Jazyk zobrazování můžete změnit také stisknutím tlačítka [MENU] a výběrem položky [Jazyk] na kartě [3].



- Jazyk můžete nastavit také dotykem na monitoru v místě požadovaného jazyka v kroku 3 a následným opakovaným dotykem ve stejném místě.

Nasazení objektivu

Fotoaparát je kompatibilní s objektivy EF-M. Můžete také nasadit volitelný upevňovací adaptér EF-EOS M, který umožňuje používat objektivy typu EF a EF-S (24).

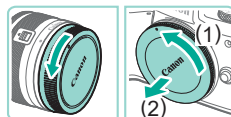

1 Ujistěte se, že je fotoaparát vypnutý.

2 Sejměte krytky.

- Sejměte krytku objektivu a krytku těla otočením ve znázorněném směru.

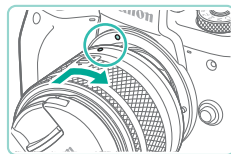

3 Nasad'te objektiv.

- Zarovnejte značky pro nasazení (bílé tečky) na objektivu a fotoaparátu a pak otáčejte objektivem zobrazeným směrem, než s cvaknutím zapadne na své místo.

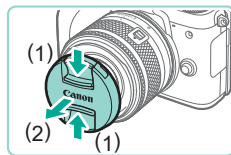

4 Sejměte přední krytku objektivu.

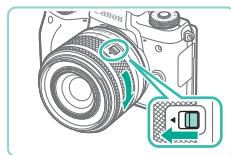

5 Připravte se na snímání.

- Až bude značka zasunutí objektivu zarovnaná se značkou pozice zoomu, podržte přepínač zasouvání objektivu směrem k symbolu [▲] a zároveň trochu otáčejte kroužkem zoomu zobrazeným směrem a pak přepínač uvolněte.
- Pokračujte v otáčení kroužkem zoomu, dokud neuslyšíte cvaknutí, které značí, že je objektiv připraven ke snímání.

Před použitím

Základní příručka

Pokročilá příručka

Základy práce s fotoaparátem

Režim Auto / režim Hybridní Auto

Další režimy snímání

Režim P

Režimy Tv, Av, M, C1 a C2

Režim přehrávání

Bezdrátové funkce

Nabídka nastavení

Příslušenství

Dodatek

Rejstřík



- Chcete-li zasunout objektiv, podržte přepínač zasunování objektivu dopředu k symbolu [▲] a otáčejte kroužkem zoomu. Zarovnejte značku zasunování objektivu se značkou pozice zoomu a pak uvolněte přepínač.
- Pro zoomování otáčejte kroužkem zoomu na objektivu.
- Zoomování provedte před zaostřením. Otáčení kroužku zoomu po dosažení zaostření může zaostření mírně pokazit.



- Aby byl objektiv chráněn v době, kdy fotoaparát nepoužíváte, ponechte na něm nasazenou krytku objektivu.



- U některých objektivů může při použití vestavěného blesku dojít k viněti.

Sejmutí objektivu

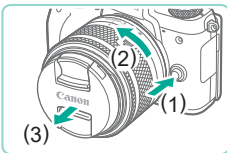

- Ujistěte se, že je fotoaparát vypnutý.
- Podržte stisknuté tlačítko aretace objektivu (1) a zároveň otáčejte objektivem uvedeným směrem (2).
- Otočte objektivem až na doraz a pak ho sejmete zobrazeným směrem (3).
- Na sejmutý objektiv nasadte krytku objektivu.



- Pokyny k minimalizaci výskytu prachových částic
 - Výměnu objektivů provádějte rychle a na místech s minimální prašností.
 - Při ukládání fotoaparátu bez nasazeného objektivu nezapomeňte nasadit na fotoaparát krytku těla.
 - Před nasazením odstraňte z krytky těla prach.



- Jelikož velikost obrazového snímače je menší než formát 35mm kinofilmu, bude se zdát, jako by se ohnisková vzdálenost objektivu zvětšila přibližně 1,6krát. Například ohnisková vzdálenost 15–45 mm přibližně odpovídá ohniskové vzdálenosti 24–72 mm u fotoaparátu na 35mm kinofilm.

Návody k použití objektivů

Návody objektivů si můžete stáhnout na následující stránce.
<http://www.canon.com/icpd/>

Nasazení objektivů typů EF a EF-S

Chcete-li používat objektivы typu EF a EF-S, nasadte na fotoaparát volitelný upevňovací adaptér EF-EOS M.

1 Ujistěte se, že je fotoaparát vypnutý.

2 Sejměte krytky.

- Podle kroku 2 v části „Nasazení objektivu“ (📖23) sejmete krytky.



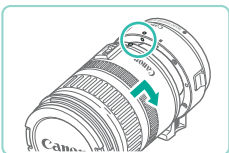

3 Nasadíte objektiv na adaptér.

- Chcete-li nasadit objektiv typu EF, zarovnejte červené tečky na objektivu a adaptéru a pak otáčejte objektivem v zobrazeném směru, než s cvaknutím zapadne na své místo.
- Chcete-li nasadit objektiv typu EF-S, zarovnejte bílé čtverečky na objektivu a adaptéru a pak otáčejte objektivem v zobrazeném směru, než s cvaknutím zapadne na své místo.

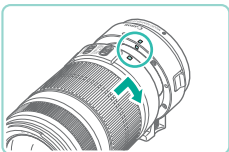

4 Upevněte adaptér k fotoaparátu.

- Zarovnejte značky pro nasazení (bílé tečky) na objektivu a adaptéru a pak otáčejte objektivem v zobrazeném směru, než s cvaknutím zapadne na své místo.

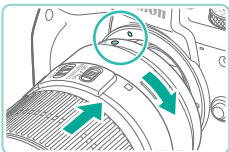

- Pokud držíte nebo nesete fotoaparát s objektivem, který je těžší než fotoaparát, objektiv podepřete.
- Adaptéry mohou zvětšit minimální zaostřovací vzdálenost nebo změnit maximální poměr zvětšení či rozsah zaostření.
- Pokud se přední část objektivu (zaostřovací kroužek) během automatického zaostřování otáčí, nedotýkejte se jí.
- Funkce přednastavení zaostření a zoomování není u některých silných teleobjektív podporována.

Sejmutí objektivu

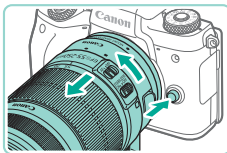

1 Sejměte adaptér.

- Ujistěte se, že je fotoaparát vypnutý.
- Podržte stisknuté uvolňovací tlačítko objektivu a otáčejte adaptérem (s nasazeným objektivem) v uvedeném směru.
- Otočte adaptérem až na doraz a poté jej sejměte.

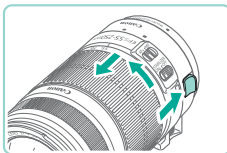

2 Sejměte objektiv.

- Podržte stisknutou uvolňovací páčku objektivu na adaptéru a otáčejte objektivem proti směru hodinových ručiček.
- Otočte objektivem až na doraz a poté jej sejměte.
- Na sejmutý objektiv nasadte krytku objektivu.

Použití stativu

Chcete-li použít stativ, zatímco je na fotoaparát nasazen adaptér, použijte držák stativu na adaptéru. Nepoužívejte závit pro stativ fotoaparátu.

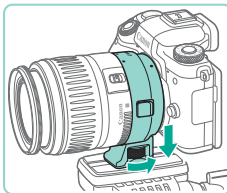

- Upevněte držák stativu k adaptéru. Otáčejte kolečkem držáku stativu tak, abyste jej bezpečně upevnili.
- Upevněte stativ k závitům pro stativ na držáku stativu.



- U objektivů typu EF s držákem stativu (jako jsou například silné teleobjektivy) upevněte stativ k držáku stativu na objektivu.

Před použitím

Základní příručka

Pokročilá příručka

Základy práce s fotoaparátem

Režim Auto / režim Hybridní Auto

Další režimy snímání

Režim P

Režimy Tv, Av, M, C1 a C2

Režim přehrávání

Bezdrátové funkce

Nabídka nastavení

Príslušenství

Dodatek

Rejstřík



Použití stabilizace obrazu objektivu

Provedte korekci chvění pomocí objektivu se zabudovanou funkcí stabilizace obrazu. Objektivy se zabudovanou funkcí stabilizace obrazu jsou označeny písmeny „IS“.

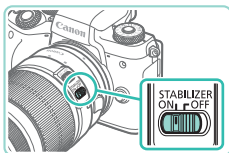

- Přesuňte přepínač stabilizace obrazu na objektivu do polohy [ON].

Seznámení se s funkcí fotoaparátu

► Statické snímky ► Filmy

Pomocí těchto pokynů zapnete fotoaparát, pořídíte statické snímky nebo filmy a prohlédnete si pořízené výsledky.

Fotografování (Automatický inteligentní scénický režim)

Chcete-li používat plně automatický výběr optimálního nastavení pro specifické scény, jednoduše nechte určit fotoaparát fotografovaný objekt a podmínky snímání.

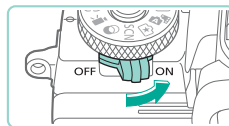

1 Zapněte fotoaparát.

- Přesuňte spínač napájení do polohy [ON].



2 Přejděte do režimu [i].

- Podržte stisknuté uvolňovací tlačítko voliče režimů a otočte voličem režimů do polohy [i].
- V levém horním rohu monitoru se zobrazí ikona scény (1).
- V horní části obrazovky je také zobrazen počet snímků (2) a délka filmu (3), které lze na kartu uložit.
- Kolem detekovaných tváří a objektů jsou zobrazeny rámečky, což znamená, že jsou tváře a objekty zaostřeny.



3 Určete kompozici snímku.

- Používáte-li objektiv se zoomem, otáčejte pro zoomování kroužkem zoomu na objektivu.

Před použitím

Základní příručka

Pokročilá příručka

Základy práce s fotoaparátem

Režim Auto / režim Hybridní Auto

Další režimy snímání

Režim P

Režimy Tv, Av, M, C1 a C2

Režim přehrávání

Bezdrátové funkce

Nabídka nastavení

Příslušenství

Dotacek

Rejstřík



4 Exponujte.

Pořizování statických snímků

1) Zaostřete.

- Namáčkněte tlačítko spouště do poloviny. Fotoaparát po zaostření dvakrát pípne a zobrazí rámečky AF, které označují zaostřená místa snímků.

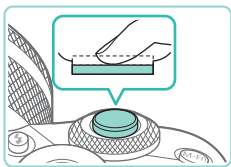

- Pokud se zobrazí text [Vysunout blesk], stisknutím tlačítka [] vysuňte blesk. Při expozici snímku dojde k odpálení záblesku. Nechcete-li použít blesk, stiskněte jej prsty dolů směrem k tělu fotoaparátu.

2) Exponujte.

- Exponujte stisknutím tlačítka spouště až na doraz. (Je-li vysunutý blesk, je v podmínkách s nedostatečným osvětlením automaticky emitován záblesk.)
- Snímek zůstane zobrazen na obrazovce po dobu přibližně dvou sekund.
- I ve chvíli, kdy je na monitoru zobrazen snímek, můžete fotografovat opětovným stisknutím tlačítka spouště.

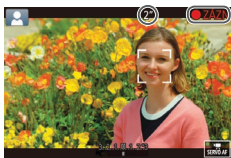
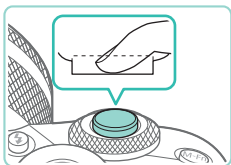

Záznam filmů

1) Zahajte záznam.

- Stiskněte tlačítko filmu. Fotoaparát začne zaznamenávat film a na monitoru se zobrazí údaj [●ZÁZN] a uplynulý čas.
- Černé pruhy zobrazené v horní a spodní části monitoru značí místa obrazového pole, která nebudou zaznamenána.
- Rámečky zobrazené okolo libovolných rozpoznaných tváří osob značí zaostření těchto tváří.
- Jakmile je zahájeno pořizování záznamu, sejměte prst z tlačítka filmu.

2) Dokončete záznam.

- Chcete-li ukončit záznam filmu, stiskněte znovu tlačítko filmu.



- Pokud fotoaparát při namáčknutí tlačítka spouště do poloviny nemůže zaostřit na objekt, zobrazí se oranžový rámeček AF a ikona [] a po stisknutí tlačítka spouště až na doraz není vyfotografován žádný snímek.
- Po zahájení záznamu se zobrazená oblast zúží a objekty se zobrazí větší.

Před použitím

Základní příručka

Pokročilá příručka

Základy práce s fotoaparátem

Režim Auto / režim Hybridní Auto

Další režimy snímání

Režim P

Režimy Tv, Av, M, C1 a C2

Režim přehrávání

Bezdrátové funkce

Nabídka nastavení

Príslušenství

Dodatek

Rejstřík



Prohlížení

Pořízené statické snímky nebo filmy lze následujícím způsobem prohlížet na monitoru.

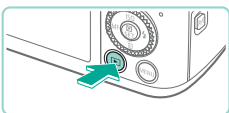

1 Přejděte do režimu přehrávání.

- Stiskněte tlačítko [▶].
- Zobrazí se poslední pořízený snímek.



2 Vybte snímky.

- Chcete-li zobrazit předcházející snímek, stiskněte tlačítko [◀] nebo otočte voličem [●] proti směru hodinových ručiček. Chcete-li zobrazit další snímek, stiskněte tlačítko [▶] nebo otočte voličem [●] ve směru hodinových ručiček.
- Stisknutím a přidržím tlačítek [◀][▶] se aktivuje rychlé procházení snímků.



- Chcete-li přejít na tuto obrazovku (režim Rolování zobrazení), otáčejte rychle voličem [●]. V tomto režimu můžete snímky procházet otáčením voliče [●].
- Chcete-li se vrátit do režimu zobrazení jednotlivých snímků, stiskněte tlačítko [●].
- Filmy jsou označeny ikonou [SET ▶]. Chcete-li přehrávat filmy, pokračujte krokem 3.

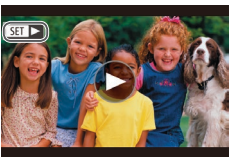
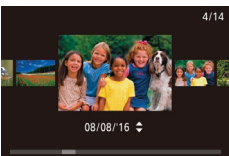

3 Přehrávejte filmy.

- Stiskněte tlačítko [●], stisknutím tlačítek [▲][▼] vyberte položku [▶] a potom znovu stiskněte tlačítko [●].
- Zahájí se přehrávání filmu a po jeho dokončení se zobrazí ikona [SET ▶].
- Chcete-li během přehrávání upravit hlasitost, použijte tlačítka [▲][▼].



- Chcete-li přepnout z režimu přehrávání do režimu snímání, namáčkněte tlačítko spouště do poloviny [31], stiskněte tlačítko [▶] nebo tlačítko Film, případně otočte voličem režimů.



- Přehrávání filmu můžete spustit rovněž dotykem ikony [●]. Chcete-li nastavit hlasitost, táhněte po obrazovce během přehrávání rychle směrem nahoru, nebo dolů.

Před použitím

Základní příručka

Pokročilá příručka

Základy práce s fotoaparátem

Režim Auto / režim Hybridní Auto

Další režimy snímání

Režim P

Režimy Tv, Av, M, C1 a C2

Režim přehrávání

Bezdrátové funkce

Nabídka nastavení

Príslušenství

Dodatek

Rejstřík



Mazání snímků

Nepotřebné snímky můžete jednotlivě vybírat a mazat. Při mazání snímků buďte opatrní, vymazané snímky již nelze obnovit.

1 Vyberte snímek, který chcete vymazat.

- Stisknutím tlačítek [◀][▶] nebo otočením voliče [●] vyberte snímek.



2 Vymažte snímek.

- Stiskněte tlačítko [▼].
- Po zobrazení zprávy [Smazat?] vyberte stisknutím tlačítek [◀][▶] nebo otočením voliče [●] položku [Smazat] a potom stiskněte tlačítko [●].
- Aktuální snímek se vymaže.
- Chcete-li zrušit mazání, vyberte stisknutím tlačítek [◀][▶] nebo otočením voliče [●] položku [Zrušit] a potom stiskněte tlačítko [●].



- Fotoaparát umožňuje rovněž vybrat více snímků a tyto snímky vymazat současně (115).



- Aktuální snímek můžete také vymazat stisknutím tlačítka [Smazat] na obrazovce v kroku 2.

Před použitím

Základní příručka

Pokročilá příručka

Základy práce
s fotoaparátem

Režim Auto /
režim Hybridní Auto

Další režimy snímání

Režim P

Režimy Tv, Av, M, C1 a C2

Režim přehrávání

Bezdrátové funkce

Nabídka nastavení

Příslušenství

Dodatek

Rejstřík



Pokročilá příručka

Základy práce s fotoaparátem

Další základní operace a více způsobů zábavy s fotoaparátem včetně volitelných funkcí pro fotografování a přehrávání

Zapnuto/Vypnuto

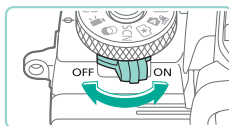

Režim snímání

- Chcete-li fotoaparát zapnout v režimu fotografování, přesuňte spínač napájení do polohy [ON].
- Chcete-li fotoaparát vypnout, přesuňte spínač napájení do polohy [OFF].

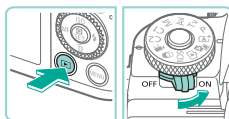

Režim přehrávání

- Chcete-li fotoaparát zapnout v režimu přehrávání, podržte stisknuté tlačítko [▶] a přesuňte spínač napájení do polohy [ON].
- Chcete-li přepnout do režimu snímání, stiskněte znovu tlačítko [▶].
- Chcete-li fotoaparát vypnout, přesuňte spínač napájení do polohy [OFF].



- Jestliže je na fotoaparátu nasazen objektiv EF-M a napájení je vypnuto, zúží se clona, aby došlo k omezení množství světla vnikajícího do objektivu a aby byly chráněny vnitřní části fotoaparátu. Fotoaparát proto při zapnutí nebo vypnutí vydává nepatrný hluk způsobený úpravou clony.
- Při zapnutí nebo vypnutí fotoaparátu je očištěn snímač, což může rovněž způsobit nepatrný hluk. I když je fotoaparát vypnutý, při čištění snímače se zobrazí ikona [□]. Ikona [□] se však nemusí zobrazit, pokud fotoaparát zapnete a vypnete rychle za sebou.
- Chcete-li přepnout z režimu přehrávání do režimu snímání, namáčkněte tlačítko spouště do poloviny (31), stiskněte tlačítko [▶] nebo tlačítko Film, případně otočte voličem režimů.

Před použitím

Základní příručka

Pokročilá příručka

Základy práce s fotoaparátem

Režim Auto / režim Hybridní Auto

Další režimy snímání

Režim P

Režimy Tv, Av, M, C1 a C2

Režim přehrávání

Bezdrátové funkce

Nabídka nastavení

Príslušenství

Dodatek

Rejstřík



Funkce úspory energie (Automatické vypnutí)

- Z důvodu úspory energie se po určité době nečinnosti automaticky vypne monitor (Vypnutí displeje) a následně rovněž fotoaparát.
- Monitor fotoaparátu se automaticky vypne po uplynutí přibližně jedné minuty nečinnosti. Fotoaparát se vypne přibližně po další minutě. Chcete-li aktivovat obrazovku a připravit fotoaparát na snímání, když je obrazovka vypnutá, namáčkněte tlačítko spouště do poloviny (📖31).



- Pokud se obrazovka vypne v režimu přehrávání, můžete k obrazovce fotografování přejít namáčknutím tlačítka spouště do poloviny.
- Podle potřeby můžete deaktivovat funkci Automatické vypnutí a upravit načasování Vypnutí displeje (📖158).
- Funkce úspory energie není aktivní, je-li fotoaparát připojen k jiným zařízením pomocí Wi-Fi (📖127) nebo je-li připojen k počítači (📖177).

Tlačítko spouště

Chcete-li zajistit zaostření na požadovaný objekt, nejprve namáčkněte tlačítko spouště do poloviny, a jakmile fotoaparát zaostří na objekt, snímejte stisknutím tlačítka spouště až na doraz. V této příručce jsou činnosti a možné stavy tlačítka spouště popisovány jako *namáčknutí tlačítka spouště do poloviny* a *stisknutí tlačítka spouště až na doraz*.

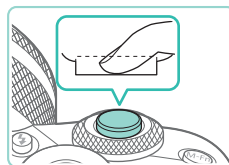
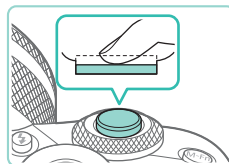

1 Namáčkněte tlačítko spouště do poloviny. (Lehce stiskněte tlačítko kvůli zaostření.)

- Namáčkněte tlačítko spouště do poloviny. Fotoaparát po dokončeném zaostření dvakrát pípne a zobrazí rámečky jako indikaci zaostřených míst.

2 Stiskněte tlačítko spouště až na doraz. (Stiskněte doposud lehce namáčknuté tlačítko spouště až na doraz.)

- Fotoaparát nyní snímá.



- Exponujete-li přímo bez předchozího namáčknutí tlačítka spouště do poloviny, nemusí být objekty správně zaostřené.

Před použitím

Základní příručka

Pokročilá příručka

Základy práce s fotoaparátem

Režim Auto / režim Hybridní Auto

Další režimy snímání

Režim P

Režimy Tv, Av, M, C1 a C2

Režim přehrávání

Bezdrátové funkce

Nabídka nastavení

Příslušenství

Dodatek

Rejstřík



Hledáček

Snímání s hledáčkem je jednodušší, protože se můžete soustředit na to, aby objekty zůstaly zaostřeny.

1 Podle potřeby přepínejte mezi monitorem a hledáčkem.

- Při přiblížení hledáčku k oku se aktivuje displej hledáčku a vypne se monitor fotoaparátu.
- Při posunutí hledáčku od oka se deaktivuje displej hledáčku a zapne se monitor fotoaparátu.



2 Nastavte dioptrickou korekci.

- Otáčejte kolečkem dioptrické korekce, dokud nebude snímek v hledáčku zaostřen.



- Obrazovky hledáčku a fotoaparátu nemohou být aktivní současně.



- Přestože je hledáček vyráběn v podmínkách extrémně přesného výrobního procesu a více než 99,99 % pixelů odpovídá konstrukčním požadavkům, mohou být v ojedinělých případech některé pixely vadné nebo se mohou zobrazovat jako červené nebo černé body. Tento jev neznamená závadu fotoaparátu a neovlivňuje zaznamenané snímky.
- U některých nastavení poměru stran (49) se v horní a spodní části nebo na levém a pravém okraji obrazovky zobrazí černé pruhy. Ty značí místa obrazového pole, která nebudou zaznamenána.
- Obrazovka se neaktivuje při posunutí hledáčku směrem od oka, pokud jste zvolili možnost MENU (35) > kartu [1] > [Nast. zobraz.] > [Ovládání zobr.] > [Ruční] a poté položku [Ruční zobrazení] > [Hledáček].
- Zobrazení informací o snímku se nepřízpůsobí, pokud fotoaparát otočíte na výšku, pokud jste zvolili možnost MENU (35) > kartu [1] > [Zobrazení informací ke snímku] > [Svislé zobr. v hled.] > [Vyp].
- Pokud chcete šetřit energii baterie v režimech [A], [P], [Av], [Tv] nebo [M], vyberte možnost MENU (35) > kartu [2] > [Režim zobrazení] > [Priorita zobr.] > [Úsp. energie], obrazovka hledáčku a zobrazení na obrazovce však mohou být méně plynulé.
- Pokud přejdete do nabídky Wi-Fi (127), zatímco je aktivní zobrazení hledáčku, zobrazení se přepne na monitor fotoaparátu.
- Pro obrazovky elektronického hledáčku a fotoaparátu lze definovat různá nastavení jasu (158).
- Chcete-li redukovat zobrazení obrazovky fotografování, zvolte možnost MENU (35) > kartu [2] > [Formát zobr. hled.] > [Displej 2].

Před použitím

Základní příručka

Pokročilá příručka

Základy práce s fotoaparátem

Režim Auto / režim Hybridní Auto

Další režimy snímání

Režim P

Režimy Tv, Av, M, C1 a C2

Režim přehrávání

Bezdrátové funkce

Nabídka nastavení

Príslušenství

Dodatek

Rejstřík



Režimy snímání

Režimy snímání můžete přepínat otáčením voliče režimů. Při otáčení voliče režimů držte stisknuté uvolňovací tlačítko uprostřed voliče.

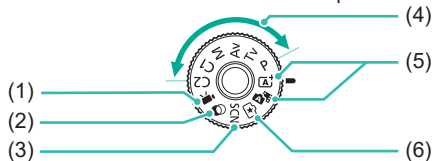

- (1) **Režim Film**
Slouží k natáčení filmů (📖64, 📖94). Filmy také můžete natáčet pokud volič režimů není nastaven na režim Film, stačí zmáčknout tlačítko filmu.
- (2) **Režim Kreativní filtry**
Tento režim umožňuje přidávat k pořizovaným snímkům různé efekty (📖59).
- (3) **Režim Speciální scéna**
Umožňuje snímát specifické scény s optimálním nastavením (📖56).
- (4) **Režimy P, Tv, Av, M, C1 a C2**
Umožňují snímát v různých stylech s vámi zvoleným nastavením (📖68, 📖90, 📖91, 📖92, 📖100).
- (5) **Automatický inteligentní scénický režim / Režim Hybridní Auto**
Plně automatické fotografování s využitím fotoaparátu určených nastavení (📖39, 📖41).
- (6) **Režim Kreativní asistent**
Umožňuje zobrazit náhledy snadno srozumitelných možností upravujících obraz při fotografování. Nastavení můžete také uložit a použít je znovu později (📖53).



- Přepnout z režimu přehrávání do režimu snímání můžete také otočením voliče režimů.

Nastavení úhlu obrazovky

Úhel natočení a orientaci můžete nastavit podle potřeb fotografované scény a způsobu fotografování.

Naklonění obrazovky směrem dolů

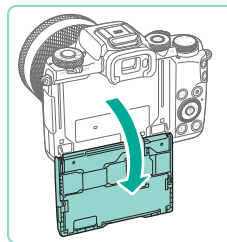

- Obrazovku lze otevřít přibližně o 180°.
- Pokud snímáte také sami sebe, můžete zobrazit svůj zrcadlový obraz tím, že otočíte obrazovku směrem k přední straně fotoaparátu.

Naklonění obrazovky směrem nahoru

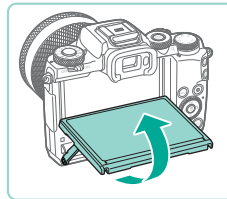

- Nadzvedněte spodní část obrazovky směrem k sobě.
- Obrazovku lze otevřít přibližně o 85°.



- Pokud fotoaparát nepoužíváte, ponechte obrazovku zavřenou.
- Nesazte se obrazovku silou otevřít příliš, neboť byste tím mohli fotoaparát poškodit.



- Chcete-li zrušit převrácené zobrazení, vyberte možnost MENU (📖35) > kartu [📷1] > [Převr. zobrazení] > [Vyp].

Před použitím

Základní příručka

Pokročilá příručka

Základy práce s fotoaparátem

Režim Auto / režim Hybridní Auto

Další režimy snímání

Režim P

Režimy Tv, Av, M, C1 a C2

Režim přehrávání

Bezdrátové funkce

Nabídka nastavení

Příslušenství

Dodatek

Rejstřík



Možnosti zobrazení v režimu snímání

Chcete-li skrýt nebo zobrazit informace o snímku, mřížku nebo elektronický horizont [INFO].

Chcete-li zobrazení na obrazovce nastavit podrobněji, přejděte na kartu [1] > [Zobrazení informací ke snímku] (105).



- Při fotografování za slabého osvětlení se automaticky zvýší jas obrazu na monitoru pomocí funkce nočního zobrazení kvůli snazší kontrole kompozice. Jas snímku zobrazeného na monitoru a jas skutečně zaznamenaného snímku však budou odlišné. Pamatujte si, že zkreslený nebo trhaný obraz objektu na monitoru neovlivní zaznamenané snímky.
- Možnosti zobrazení pro přehrávání viz část „Přepínání režimů zobrazení“ (105).

Použití nabídky rychlého nastavení

Běžně používané funkce lze nakonfigurovat v nabídce [Q] (Rychlé nastavení). Položky a možnosti nabídky se liší v závislosti na režimu snímání (196) nebo přehrávání (210).



(1)

(2)



1 Zobrazte nabídku [Q].

- Stiskněte tlačítko [Q].

2 Vyberte položku nabídky.

- Stisknutím tlačítek [▲][▼] vyberte položku nabídky (1).
- Dostupné možnosti (2) se zobrazují ve spodní části monitoru.

3 Vyberte možnost.

- Stisknutím tlačítek [◀][▶] nebo otočením voliče [DIAL] nebo [INFO] vyberte požadovanou možnost.
- Položky označené ikonou [INFO] lze konfigurovat stisknutím tlačítka [INFO].

4 Potvrďte svou volbu a ukončete obrazovku.

- Stiskněte tlačítko [Q].
- Znovu se zobrazí obrazovka zobrazená před stisknutím tlačítka [Q] v kroku 1 a potom se zobrazí nastavená možnost.

Před použitím

Základní příručka

Pokročilá příručka

Základy práce s fotoaparátem

Režim Auto / režim Hybridní Auto

Další režimy snímání

Režim P

Režimy Tv, Av, M, C1 a C2

Režim přehrávání

Bezdrátové funkce

Nabídka nastavení

Príslušenství

Dodatek

Rejstřík





- Možnost v kroku 3 můžete také zvolit otočením voliče [🔧].
- Pokud jste omylem provedli nesprávné nastavení, můžete obnovit výchozí nastavení fotoaparátu (📖 164).
- Můžete také ukončit obrazovku výběrem možnosti [🏠] v položkách nabídky a stisknutím tlačítka [🔍].

Používání dotykové obrazovky ke konfiguraci nastavení



- Dotykem tlačítka [🔍] v pravé horní části obrazovky otevřete nabídku rychlého nastavení.
- Proveďte nastavení tak, že se dotknete jedné z položek nabídky a následně požadované možnosti.
- Chcete-li se vrátit na předchozí obrazovku, dotkněte se položky nabídky [🏠] nebo se znovu dotkněte vybrané možnosti.
- Dotykem tlačítka [INFO] získáte přístup na obrazovku možností označených ikonou [INFO].

Použití obrazovky nabídky

Pomocí obrazovky nabídky lze následovně nastavovat různé funkce fotoaparátu.

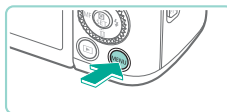

1 Zobrazte obrazovku nabídky.

- Stiskněte tlačítko [MENU].

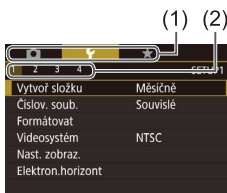

2 Vyberte kartu.

- Stisknutím tlačítek [◀][▶] nebo otočením voliče [🔧] vyberte kartu.
- Karty představují funkce (1), jako je například snímání ([📷]), přehrávání ([▶]) nebo nastavení ([🔧]), nebo stránky v rámci jednotlivých funkcí (2). Karty jsou v této příručce označeny kombinací příslušné funkce a stránky, například [📷1].



3 Vyberte položku nabídky.

- Stisknutím tlačítek [▲][▼] nebo otočením voliče [🔧] vyberte položku a potom stiskněte tlačítko [🔍].
- V případě položek nabídky s možností, které nejsou zobrazeny, nejprve přepněte obrazovku stisknutím tlačítka [🔍] a potom stisknutím tlačítek [▲][▼] nebo otočením voliče [🔧] vyberte požadovanou položku nabídky.
- Chcete-li se vrátit k předchozí obrazovce, stiskněte tlačítko [MENU].

Před použitím

Základní příručka

Pokročilá příručka

Základy práce s fotoaparátem

Režim Auto / režim Hybridní Auto

Další režimy snímání

Režim P

Režimy Tv, Av, M, C1 a C2

Režim přehrávání

Bezdrátové funkce

Nabídka nastavení

Příslušenství

Dodatek

Rejstřík



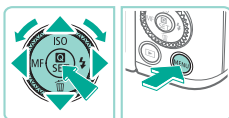
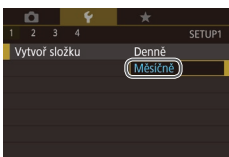

4 Vyberte možnost.

- Jsou-li možnosti zobrazeny svisle, vyberte požadovanou možnost stisknutím tlačítek [▲][▼] nebo otočením voliče [◂].
- Jsou-li možnosti zobrazeny vodorovně, vyberte požadovanou možnost stisknutím tlačítek [◀][▶] nebo otočením voliče [◂].

5 Potvrďte svou volbu a ukončete obrazovku.

- Stisknutím tlačítka [OK] potvrďte svou volbu a vraťte se na obrazovku výběru položky nabídky.
- Stisknutím tlačítka [MENU] se vraťte na obrazovku zobrazenou před stisknutím tlačítka [MENU] v kroku 1.



- Karty funkcí také můžete zvolit stisknutím tlačítka [M-Fn] v kroku 2.
- V krocích 3 a 4 můžete vybrat požadovanou položku nebo možnost také otočením voliče [◂].
- Pokud jste omylem provedli nesprávné nastavení, můžete obnovit výchozí nastavení fotoaparátu (164).
- Dostupné položky nabídek se liší v závislosti na vybraném režimu snímání nebo přehrávání (198 – 210).

Použití dotykové obrazovky

- Chcete-li vybrat kartu, přejděte stisknutím tlačítka [MENU] na obrazovku nabídky a dotkněte se karty požadované funkce a karty stránky.
- Dotykem požadované možnosti ji zvolte a dotkněte se jí znovu.
- Dotykem možnosti proveďte nastavení a vraťte se na obrazovku výběru položky nabídky.
- Chcete-li konfigurovat položky nabídky, pro něž se nezobrazují žádné možnosti, nejprve se dotkněte příslušné položky nabídky, čímž přejdete na obrazovku nastavení. Chcete-li se vrátit k předchozí obrazovce, dotkněte se položky [MENU].
- Můžete také dotykem vybrat prvky pro zadání vstupu (například zaškrtnávací políčka či textová pole) a pomocí dotyků na klávesnici zobrazené na obrazovce zadat text.
- Dotyk položky [INFO], [MENU] nebo [SET] má stejný účinek jako stisknutí tlačítka [INFO], [MENU] nebo [OK], tj. v odpovídajícím pořadí.
- Chcete-li nabídku zrušit, stiskněte znovu tlačítko [MENU].

Před použitím

Základní příručka

Pokročilá příručka

Základy práce s fotoaparátem

Režim Auto / režim Hybridní Auto

Další režimy snímání

Režim P

Režimy Tv, Av, M, C1 a C2

Režim přehrávání

Bezdrátové funkce

Nabídka nastavení

Příslušenství

Dodatek

Rejstřík



Klávesnice zobrazovaná na obrazovce

Klávesnice zobrazovaná na obrazovce slouží k zadání údajů bezdrátové sítě (📖 127) a dalších informací. Pamatujte si, že délka a typ informací, které lze zadat, se mění v závislosti na použité funkci.

(1) Zadání znaků

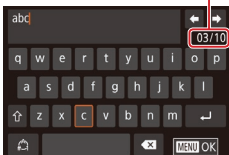

- Dotykem na klávesnici zadejte příslušné znaky.
- Délka zadávaných informací (1) se liší v závislosti na použité funkci.

Pohyb kurzoru

- Dotkněte se tlačítek [←] [→].

Zadávání konců řádků

- Dotkněte se položky [↵].

Přepínání režimů vstupu

- Chcete-li přepnout mezi číslicemi a symboly, dotkněte se tlačítka [123].
- Dotykem tlačítka [↵] zadejte velká písmena.
- Dostupné režimy vstupu se liší v závislosti na použité funkci.

Mazání znaků

- Dotykem tlačítka [X] odstraníte předchozí znak.
- Dotykem a přidržením tlačítka [X] odstraníte pět znaků současně.

Potvrzení zadání a návrat k předchozí obrazovce

- Stiskněte tlačítko [MENU].



- U některých funkcí se možnost [↵] nezobrazí a nelze ji použít.



- Klávesnici lze rovněž používat tak, že stisknutím tlačítek [▲][▼][◀][▶] nebo otočením voliče [🔍] vyberete znaky nebo ikony a poté stisknete tlačítko [🔍]. Můžete také přesunout kurzor otočením voliče [🔍]. Chcete-li se vrátit k předchozí obrazovce, stiskněte tlačítko [MENU].

Před použitím

Základní příručka

Pokročilá příručka

Základy práce s fotoaparátem

Režim Auto / režim Hybridní Auto

Další režimy snímání

Režim P

Režimy Tv, Av, M, C1 a C2

Režim přehrávání

Bezdrátové funkce

Nabídka nastavení

Příslušenství

Dodatek

Rejstřík



Indikátory

Indikátor na zadní straně fotoaparátu (📖4) bliká při následujících úkonech.

- Fotoaparát je připojen k počítači (📖177).
- Displej je vypnutý (📖31, 📖158, 📖158).
- Fotoaparát se spouští, probíhá záznam nebo načítání.
- Fotoaparát komunikuje s jinými zařízeními.
- Probíhá pořizování dlouhých expozičních (📖90, 📖92).
- Probíhá připojení nebo přenos přes síť Wi-Fi.



- Pokud bliká indikátor zeleně, nikdy nevypínejte fotoaparát, neotevírejte krytku prostoru pro paměťovou kartu / baterii ani netřeste fotoaparátem – může dojít k poškození snímků, fotoaparátu nebo paměťové karty.

Před použitím

Základní příručka

Pokročilá příručka

Základy práce
s fotoaparátem

Režim Auto /
režim Hybridní Auto

Další režimy snímání

Režim P

Režimy Tv, Av, M, C1 a C2

Režim přehrávání

Bezdrátové funkce

Nabídka nastavení

Příslušenství

Dodatek

Rejstřík



Režim Auto / režim Hybridní Auto

Praktický režim pro jednoduché fotografování s vyšší mírou kontroly nad výsledky

Fotografování s využitím fotoaparátu určených nastavení

Chcete-li používat plně automatický výběr optimálního nastavení pro specifické scény, jednoduše nechte určit fotoaparát fotografovaný objekt a podmínky snímání.

Fotografování (Automatický inteligentní scénický režim)

► Statické snímky ► Filmy

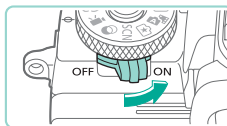

1 Zapněte fotoaparát.

- Přesuňte spínač napájení do polohy [ON].

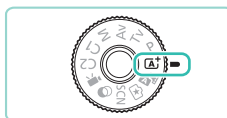

2 Přejděte do režimu [A+].

- Podržte stisknuté uvolňovací tlačítko voliče režimů a otočte voličem režimů do polohy [A+].
- V levém horním rohu monitoru se zobrazí ikona scény (43).
- Kolem detekovaných tváří a objektů jsou zobrazeny rámečky, což znamená, že jsou tváře a objekty zaostřeny.



3 Určete kompozici snímku.

- Používáte-li objektiv se zoomem, otáčejte pro zoomování kroužkem zoomu na objektivu.

Před použitím

Základní příručka

Pokročilá příručka

Základy práce s fotoaparátem

Režim Auto / režim Hybridní Auto

Další režimy snímání

Režim P

Režimy Tv, Av, M, C1 a C2

Režim přehrávání

Bezdrátové funkce

Nabídka nastavení

Príslušenství

Dodatek

Rejstřík



4 Zahajte záznam.

Požizování statických snímků

1) Zaostřete.

- Namáčkněte tlačítko spouště do poloviny. Fotoaparát po zaostření dvakrát pípne a zobrazí rámečky AF, které označují zaostřená místa snímků.

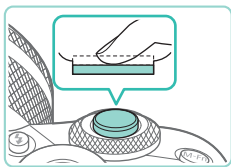

- Pokud se zobrazí text [Vysunout blesk], stisknutím tlačítka [Blesk] vysuňte blesk. Při expozici snímku dojde k odpálení záblesku. Nechcete-li použít blesk, stiskněte jej prsty dolů směrem k tělu fotoaparátu.

2) Exponujte.

- Exponujte stisknutím tlačítka spouště až na doraz. (Je-li vysunutý blesk, je v podmínkách s nedostatečným osvětlením automaticky emitován záblesk.)
- Snímek zůstane zobrazen na obrazovce po dobu přibližně dvou sekund.
- I ve chvíli, kdy je na monitoru zobrazen snímek, můžete fotografovat opětovným stisknutím tlačítka spouště.

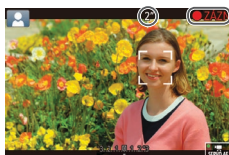
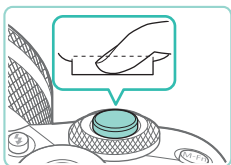

Záznam filmů

1) Zahajte záznam.

- Stiskněte tlačítko filmu. Fotoaparát začne zaznamenávat film a na monitoru se zobrazí údaj [●ZÁZN] a uplynulý čas.
- Černé pruhy zobrazené v horní a spodní části monitoru značí místa obrazového pole, která nebudou zaznamenána.
- Rámečky zobrazené okolo libovolných rozpoznávaných tváří osob značí zaostření těchto tváří.
- Jakmile je zahájeno pořizování záznamu, sejměte prst z tlačítka filmu.

2) Podle potřeby změňte velikost objektu a upravte kompozici záběru.

- Chcete-li změnit velikost objektu, opakujte operace v kroku 3. Dojde však k zaznamenání provozních zvuků fotoaparátu.
- Pokud změníte kompozici záběru, zaostření, jas a barevné podání se automaticky upraví.

3) Dokončete záznam.

- Chcete-li ukončit záznam filmu, stiskněte znovu tlačítko filmu.
- Záznam filmu se ukončí automaticky po zaplnění paměťové karty.

Před použitím

Základní příručka

Pokročilá příručka

Základy práce s fotoaparátem

Režim Auto / režim Hybridní Auto

Další režimy snímání

Režim P

Režimy Tv, Av, M, C1 a C2

Režim přehrávání

Bezdrátové funkce

Nabídka nastavení

Příslušenství

Dodatek

Rejstřík



Fotografování v režimu Hybridní Auto

► Statické snímky ► Filmy

Jednoduchým pořizováním statických snímků můžete vytvořit krátký film zachycující události v průběhu dne. Fotoaparát zaznamená před každým snímkem 2–4 s dlouhé klipy scén, které se později zkombinují v krátkém filmu.

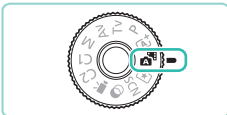

1 Přejděte do režimu [A+].

- Podle pokynů v kroku 2 v části „Fotografování (Automatický inteligentní scénický režim)“ (139) vyberte položku [A+].

2 Určete kompozici snímku.

- Chcete-li vytvořit kompozici snímku a zaostřit, postupujte podle kroků 3–4 v části „Fotografování (Automatický inteligentní scénický režim)“ (139).
- Chcete-li vytvořit působivější krátké filmy, zaměřte fotoaparát na objekty po dobu asi čtyř sekund před pořizováním statických snímků.

3 Exponujte.

- Chcete-li pořídit statický snímek, postupujte podle kroku 4 v části „Fotografování (Automatický inteligentní scénický režim)“ (139).
- Fotoaparát zaznamená statický snímek a filmový klip. Klip, který je ukončen statickým snímkem a zvukem závěrky, vytvoří jedinou kapitolu v krátkém filmu.



- Životnost baterie v tomto režimu je kratší než v režimu [A+], protože je při expozici každého snímku zaznamenán rovněž krátký film.
- K zaznamenání krátkého filmu nemusí dojít v případě pořízení statického snímku ihned po zapnutí fotoaparátu, při výběru režimu [A+] a při jiných způsobech používání fotoaparátu.
- V krátkých filmech se zaznamenají případné zvuky a vibrace způsobené provozem fotoaparátu a objektivu.



- Kvalita obrazu krátkého filmu je [HD 29.97P] pro NTSC nebo [HD 25.00P] pro PAL. Toto se liší v závislosti na výstupním formátu videa (157).
- Fotoaparát nepřehrává zvuky při namáčknutí tlačítka spouště do poloviny ani při spuštění samospouště.
- Krátké filmy jsou v následujících případech ukládány jako samostatné filmové soubory, a to i v případě, že byly zaznamenány v režimu [A+] ve stejný den.
 - Velikost souboru krátkého filmu dosáhne hodnoty přibližně 4 GB nebo celková doba záznamu přibližně 16 min 40 s.
 - Krátký film je chráněný (112).
 - Mění se tato nastavení: letní čas (21), videosystém (157), časové pásmo (159) a údaje copyrightu (163).
 - Je vytvořena nová složka (155).
- Zaznamenané zvuky závěrky nelze upravit ani smazat.
- Upřednostňujete-li nahrávání krátkých filmů bez statických snímků, upravte nastavení předem. Vyberte možnost MENU (35) > karta [6] > [Typ kr. filmu] > [Bez snímků] (35).
- Jednotlivé kapitoly lze upravit (126).

Přehrávání krátkých filmů

Zobrazením statického snímku v režimu [A+] přehrajte krátký film vytvořený ve stejný den, nebo zadejte datum pořízení krátkého filmu, který chcete přehrát (106).

Před použitím

Základní příručka

Pokročilá příručka

Základy práce s fotoaparátem

Režim Auto / režim Hybridní Auto

Další režimy snímání

Režim P

Režimy Tv, Av, M, C1 a C2

Režim přehrávání

Bezdrátové funkce

Nabídka nastavení

Príslušenství

Dodatek

Rejstřík



Statické snímky / filmy



- Pokud fotoaparát nevydává žádné provozní zvuky, je možné, že byl zapnut a současně bylo stisknuto a přidrženo tlačítko [INFO]. Chcete-li znovu aktivovat provozní zvuky fotoaparátu, stiskněte tlačítko [MENU], vyberte na kartě [3] možnost [Tón] a stisknutím tlačítek [▲][▼] nebo otočením voliče [◂] vyberte možnost [Zap].

Statické snímky



- Pokud fotoaparát při namáčknutí tlačítka spouště do poloviny nemůže zaostřit na objekty, zobrazí se oranžový rámeček AF s ikonou [AF] a po stisknutí tlačítka spouště až na doraz není vyfotografován žádný snímek.
- Zaostření může trvat déle, nejsou-li zjištěny žádné osoby ani objekty, jsou-li objekty tmavé či nekонтastní nebo v podmínkách s velmi vysokou hladinou osvětlení.
- Blikající ikona [AF] varuje před pravděpodobným rozmazáním snímků vlivem chvění. V tom případě upevněte fotoaparát na stativ nebo učiňte jiné opatření pro zajištění jeho stability.
- Pokud jsou snímky tmavé bez ohledu na použití blesku, přiblížte se více k objektu. Podrobnosti o dosahu blesku viz část „Blesk“ (174).
- Za účelem potlačení jevu červených očí a jako pomůcka pro správné zaostření se při snímání za nízké hladiny osvětlení může aktivovat světlo.
- Pokud je spuštěn blesk, u některých objektivů může dojít k vinětaci nebo k výskytu tmavých oblastí na snímku.
- Pokud se při pokusu o pořízení snímku zobrazí blikající ikona [AF], znamená to, že nelze pořídít snímek před dokončením nabíjení blesku. Ve fotografování lze pokračovat až po nabítí blesku, buďto tedy stiskněte tlačítko spouště až na doraz a čekejte, nebo tlačítko uvolněte a znovu stiskněte.
- Ačkoliv můžete fotografovat znovu ještě před zobrazením obrazovky režimu snímání, předchozí snímek může určit zaostření, jas a používané barvy.



- Vinětace se zobrazí v náhledech ihned po pořízení snímků, před zobrazením konečných (uložených) snímků.
- Můžete změnit dobu zobrazení snímků po expozici (152).

Filmy



- Při opakovaném dlouhodobějším používání fotoaparátu k záznamu filmů může dojít k zahřátí jeho těla. Tento jev neznamená závadu.
- Při záznamu filmů držte prsty mimo mikrofon (1). Blokování mikrofonu může znemožňovat záznam zvuku nebo může způsobovat utlumení zvuku.

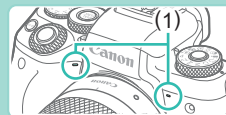

- Při záznamu filmů se nedotýkejte ovládacích prvků fotoaparátu, kromě tlačítka filmu a panelu dotykové obrazovky, protože zvuky vydávané fotoaparátem budou zaznamenány. Chcete-li během záznamu upravit nastavení nebo provést jiné operace, použijte pokud možno panel dotykové obrazovky.
- Mechanické zvuky objektivu a fotoaparátu se také zaznamenávají. Tyto zvuky mohou být méně patrné, použijete-li externí mikrofon (174).
- Po zahájení záznamu filmu se změní zobrazené obrazové pole a objekty se zobrazí větší, aby bylo možné provádět korekci výraznějšího chvění. Chcete-li snímat objekty ve stejné velikosti, jako před zahájením snímání, upravte nastavení stabilizace obrazu (86).

Před použitím

Základní příručka

Pokročilá příručka

Základy práce s fotoaparátem

Režim Auto / režim Hybridní Auto

Další režimy snímání

Režim P

Režimy Tv, Av, M, C1 a C2

Režim přehrávání

Bezdrátové funkce

Nabídka nastavení

Príslušenství

Dodatek

Rejstřík





- Zvukový záznam je stereofonní.
- Během záznamu filmu mohou být rovněž zaznamenány provozní zvuky objektivu způsobené automatickým zaostřováním. Zvuky objektivu mohou být méně patrné, použijete-li externí mikrofon. Nechcete-li zaznamenávat zvuk, zvolte položku MENU (📖35) > kartu [📷7] > [Zvukový záznam] > [Zakáz.].
- Chcete-li během záznamu filmu zablokovat zaostření, zvolte položku MENU (📖35) > kartu [📷7] > [Servo AF při záz. filmu] > [Zakáz.].
- Jednotlivé filmy, které přesahují 4 GB, jsou rozděleny do více souborů. Přibližně 30 sekund předtím, než film dosáhne velikosti 4 GB, vás upozorníme tím, že uplynulý čas na obrazovce záznamu začne blikat. Pokud budete natáčet dál a překročíte 4 GB, fotoaparát automaticky vytvoří nový filmový soubor a blikání ustane. Upozorňujeme, že není podporováno automatické přehrávání rozdělených filmových souborů jednoho po druhém. Jednotlivé filmy přehrajte samostatně.

Ikony scén

▶ **Statické snímky** ▶ **Filmy**

V režimech [A+] a [A+] jsou zobrazením ikon indikovány scény určené fotoaparátem a fotoaparát automaticky vybírá odpovídající nastavení pro optimální zaostření, jas a barevné podání objektu.

Pozadí	Fotografování osob		Barva pozadí ikony
	Lidé	V pohybu	
Světlé			Šedá
Světlé a protisvětlo			
S modrou oblohou			Světle modrá
Modrá obloha a protisvětlo			
Bodová světla		–	Tmavě modrá
Tmavé		–	
Tmavé, fotografování ze stativu		–	

Pozadí	Fotografování jiných objektů			Barva pozadí ikony
	Ostatní objekty	V pohybu	Zblízka	
Světlé				Šedá
Světlé a protisvětlo				
S modrou oblohou				Světle modrá
Modrá obloha a protisvětlo				
Západy slunce		–	–	Oranžová
Bodová světla		–		Tmavě modrá
Tmavé				
Tmavé, fotografování ze stativu		–	–	

- Snímáte-li pomocí samospouště (📖44), nebo v režimu [A+] a při záznamu filmu se ikony „V pohybu“ nezobrazí.
- Pokud jste objektiv nastavili do polohy [MF] nebo používáte objektiv, který neumožňuje automatické zaostřování, ikony „Fotografování osob“ a „V pohybu“ se nezobrazí.



- Pokud ikona vybrané scény neodpovídá aktuálním podmínkám snímání nebo pokud není možné dosáhnout na snímcích požadovaného účinku, barev nebo jasu, zkuste fotografovat v režimu [P] (📖68).

Před použitím

Základní příručka

Pokročilá příručka

Základy práce s fotoaparátem

Režim Auto / režim Hybridní Auto

Další režimy snímání

Režim P

Režimy Tv, Av, M, C1 a C2

Režim přehrávání

Bezdrátové funkce

Nabídka nastavení

Příslušenství

Dodatek

Rejstřík



Rámečky na obrazovce

► Statické snímky ► Filmy

Jakmile fotoaparát rozpozná objekty, na které jej namíříte, zobrazí se různé rámečky.

- Kolem objektu (nebo tváře osoby), který fotoaparát vybere jako hlavní objekt, se zobrazí bílý rámeček. Rámečky sledují v určitém rozmezí fotografované objekty, aby zůstaly zaostřeny.
- Když namáčknete tlačítko spouště do poloviny a fotoaparát zaostří, barva rámečků se změní na zelenou.
- Je-li v režimu [AF] po namáchnutí tlačítka spouště do poloviny detekován pohyb objektu, barva rámečku se změní na modrou a dojde k úpravě jasu a zaostření pomocí funkce Servo AF.
- Pokud fotoaparát při namáchnutí tlačítka spouště do poloviny nemůže zaostřit na objekty, zobrazí se oranžový rámeček s ikonou [!].



- Pokud se rámečky nezobrazují, zobrazují se okolo nežádoucích objektů nebo se zobrazují na pozadí a v podobných místech, zkuste fotografovat v režimu [P] (68).



- Chcete-li vypnout funkci Servo AF, nastavte na kartě [6] položku [Aut. přepnutí AF] na možnost [Zakáz.]. Upozorňujeme, že se nezobrazí ikony „V pohybu“ (43). Je-li u samospouště (44) nastavena jakákoli jiná možnost než [V], nastaví se u položky [Aut. přepnutí AF] automaticky možnost [Zakáz.] a toto nastavení nelze změnit.



- Chcete-li vybrat objekty, na něž fotoaparát zaostří, dotkněte se požadovaného objektu na obrazovce. Zobrazí se rámeček [] a fotoaparát přejde do režimu AF dotykem.

Běžně používané, praktické funkce

Použití samospouště

► Statické snímky ► Filmy

Samospoušť lze použít při pořizování skupinových snímků, na kterých je přítomen rovněž fotograf, a při pořizování dalších načasovaných snímků. Fotoaparát pořídí snímek přibližně za 10 sekund od stisknutí tlačítka spouště.



1 Proveďte konfiguraci nastavení.

- Stiskněte tlačítko [6], v nabídce vyberte položku [] a potom vyberte možnost [] (34).
- Jakmile dokončíte nastavení, zobrazí se ikona [].

2 Zahajte záznam.

- Statické snímky: Namáchnutím tlačítka spouště do poloviny zaostříte na objekt a potom stiskněte tlačítko až na doraz.
- Filmy: Stiskněte tlačítko filmu.

Před použitím

Základní příručka

Pokročilá příručka

Základy práce s fotoaparátem

Režim Auto / režim Hybridní Auto

Další režimy snímání

Režim P

Režimy Tv, Av, M, C1 a C2

Režim přehrávání

Bezdrátové funkce

Nabídka nastavení

Příslušenství

Dodatek

Rejstřík



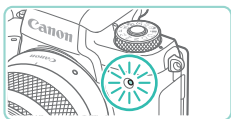

- Jakmile spustíte samospoušť, kontrolka samospouště začne blikat a fotoaparát přehraje zvuk samospouště.
- Dvě sekundy před expozicí snímku se blikání a frekvence zvuku zrychlí. (Pokud dojde ke spuštění blesku, svítí kontrolka trvale.)
- Chcete-li zrušit pořízení snímku se samospouští po zahájení odpočítávání, stiskněte tlačítko [MENU].
- Chcete-li se vrátit k původnímu nastavení, vyberte v kroku 1 možnost [C].

Použití samospouště pro eliminaci chvění

► Statické snímky ► Filmy

Při použití této možnosti pořídí fotoaparát snímek přibližně 2 s po stisknutí tlačítka spouště. Pokud je fotoaparát při stisknutí tlačítka spouště nestabilní, neovlivní to pořizovaný snímek.



- Podle pokynů v kroku 1 v části „Použití samospouště“ (44) vyberte položku [C].
- Jakmile dokončíte nastavení, zobrazí se ikona [C].
- Chcete-li fotografovat, postupujte podle kroku 2 v části „Použití samospouště“ (44).

Prizpůsobení samospouště

► Statické snímky ► Filmy

Můžete určit zpoždění (0–30 sekund) a počet pořizovaných snímků (1–10).



1 Vyberte položku [C].

- Podle pokynů v kroku 1 v části „Použití samospouště“ (44) vyberte položku [C] a stiskněte tlačítko [INFO].



2 Proveďte konfiguraci nastavení.

- Stisknutím tlačítek [▲][▼] zvolte dobu zpoždění nebo počet snímků.
- Stisknutím tlačítek [◀][▶] nebo otočením voliče [C] vyberte hodnotu a potom dvakrát stiskněte tlačítko [INFO].
- Jakmile dokončíte nastavení, zobrazí se ikona [C].
- Chcete-li fotografovat, postupujte podle kroku 2 v části „Použití samospouště“ (44).



- V případě filmů zaznamenávaných pomocí samospouště se záznam spustí po vámi zadané době zpoždění, avšak zadaný počet snímků nemá žádný vliv.



- Zadáte-li více snímků, vyvážení bílé a jas obrazu jsou dány prvním snímkem. Mezi snímky je zapotřebí více času, jestliže je použit blesk nebo pokud jste zadali snímání velkého počtu snímků. Snímání se automaticky ukončí po zaplnění paměťové karty.
- Je-li zadáno zpoždění delší než dvě sekundy, dvě sekundy před snímkem se blikání kontrolky a zvuk samospouště zrychlí. (Pokud dojde ke spuštění blesku, svítí kontrolka trvale.)

Před použitím

Základní příručka

Pokročilá příručka

Základy práce s fotoaparátem

Režim Auto / režim Hybridní Auto

Další režimy snímání

Režim P

Režimy Tv, Av, M, C1 a C2

Režim přehrávání

Bezdrátové funkce

Nabídka nastavení

Príslušenství

Dodatek

Rejstřík



Fotografování prostřednictvím dotyku obrazovky (Expozice dotykem)

► Statické snímky ► Filmy

Pomocí této možnosti můžete namísto stisknutí tlačítka spouště exponovat jednoduchým dotykem prstu na obrazovce a jeho uvolněním. Fotoaparát automaticky zaostřuje na objekty a upravuje jas snímků.

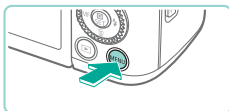

1 Povolte funkci expozice dotykem.

- Stiskněte tlačítko [MENU], vyberte položku [Expoz. dotykem] na kartě [2] a potom stiskněte tlačítko [OK].
- Vyberte položku [Expoz. dotykem] a zvolte možnost [Povolit].



2 Exponujte.

- Dotykem objektu na obrazovce pořídíte snímek.
- Chcete-li zrušit expozici dotykem, v kroku 1 zvolte možnost [Zakáz.].



- Oranžový rámeček AF znamená, že fotoaparát nemůže zaostřit na objekty. Nebude pořízen snímek.



- Dotykem položky [↶] se můžete připravit na expozici dalšího snímku i ve chvíli, kdy je na monitoru zobrazen předchozí snímek.

Kontinuální snímání

► Statické snímky ► Filmy

Chcete-li zhotovit sérii snímků v režimu [A+], přidržte tlačítko spouště stisknuté až na doraz.

Podrobnosti o rychlosti kontinuálního snímání viz část „Fotografování“ (214).



1 Proveďte konfiguraci nastavení.

- Stiskněte tlačítko [OK], v nabídce vyberte položku [] a potom vyberte možnost [] nebo [] (34).
- Jakmile dokončíte nastavení, zobrazí se ikona [] nebo [].

2 Exponujte.

- Chcete-li zhotovit sérii snímků, přidržte tlačítko spouště stisknuté až na doraz.

Před použitím

Základní příručka

Pokročilá příručka

Základy práce s fotoaparátem

Režim Auto / režim Hybridní Auto

Další režimy snímání

Režim P

Režimy Tv, Av, M, C1 a C2

Režim přehrávání

Bezdrátové funkce

Nabídka nastavení

Príslušenství

Dodatek

Rejstřík





- V režimu kontinuálního snímání je zaostření blokováno v pozici určené při namáčknutí tlačítka spouště do poloviny.
- Nelze použít se samospouští (📖44).
- V závislosti na podmínkách snímání, nastavení fotoaparátu a pozici zoomu může fotoaparát přestat dočasně fotografovat nebo se může snížit rychlost kontinuálního snímání.
- Po zhotovení většího počtu snímků se může fotografování zpomalit.
- V závislosti na podmínkách snímání, typu paměťové karty a počtu kontinuálně pořízených snímků může nastat prodleva předtím, než budete moci znovu snímat.
- Pokud pracuje blesk, rychlost fotografování se může zpomalit.
- Když se v režimu Expozice dotykem (📖46) dotýkáte obrazovky, fotoaparát nepřetržitě exponuje. V režimu kontinuálního snímání je zaostření po pořízení prvního snímku konstantní.
- Zobrazení na obrazovce se v režimu kontinuálního snímání liší od skutečně pořízených snímků a může vypadat rozostřené. Některé objektivy také mohou v režimu kontinuálního snímání ztmavit zobrazení na obrazovce, ale snímky jsou zachyceny se standardním jasnem.



- Lze-li kontinuálně pořídit devět nebo méně snímků, dostupný počet je zobrazen v horní části obrazovky vpravo od celkového počtu zbývajících snímků (📖191). Pokud lze pořídit 10 nebo více snímků, počet není zobrazen.
- Při určitých podmínkách snímání nebo nastavení fotoaparátu může být k dispozici méně kontinuálních snímků.

Funkce pro uživatelské nastavení snímků

Změna kvality snímků

► **Statické snímky** ► **Filmy**

Můžete volit z 7 kombinací velikosti (počtu pixelů) a komprese (kvality snímku). Můžete také určit, zda chcete snímky zaznamenat ve formátu snímku (📖48). Informace o počtech jednotlivých druhů snímků, které lze uložit na paměťovou kartu, viz část „Záznam“ (📖214).



- Stiskněte tlačítko [Q], vyberte v nabídce položku [QUAL] a vyberte požadovanou možnost (📖34).
- Zobrazí se nastavená možnost.
- Chcete-li se vrátit k původnímu nastavení, opakujte postup, ale vyberte možnost [QUAL].



- Nastavení [S1] a [S2] označují různé úrovně kvality snímku v závislosti na rozsahu komprese. Při stejné velikosti (počtu pixelů) nabízí nastavení [S1] vyšší kvalitu snímku. I když snímky [S2] mají o něco nižší kvalitu snímku, na paměťovou kartu se jich vejde více. Upozorňujeme, že obrázky s velikostí [S2] se ukládají v kvalitě [S1].
- Není k dispozici v režimu [S3].
- Toto nastavení také můžete nakonfigurovat výběrem položky MENU (📖35) > karty [CAM1] > [Kval. snímku].

Před použitím

Základní příručka

Pokročilá příručka

Základy práce s fotoaparátem

Režim Auto / režim Hybridní Auto

Další režimy snímání

Režim P

Režimy Tv, Av, M, C1 a C2

Režim přehrávání

Bezdrátové funkce

Nabídka nastavení

Příslušenství

Dodatek

Rejstřík



Pokud se rozhodujete o počtu pixelů podle velikosti fotografií, použijte následující tabulku jako vodítko pro snímky s poměrem stran 3 : 2.

L	A2 (420 × 594 mm)
M	A3 (297 × 420 mm)
S1	A4 (210 × 297 mm)
S2	90 × 130 mm, 130 × 180 mm, Pohlednice

Záznam ve formátu RAW

Fotoaparát může zaznamenávat snímky ve formátu JPEG a RAW.

Snímky JPEG	Snímky zpracované ve fotoaparátu k zajištění optimální kvality snímku a zkomprimované tak, aby byla zmenšena velikost souboru. Tato komprese dat je však nevratná a snímky nelze zcela obnovit do původního nezpracovaného stavu. Zpracování snímků může rovněž způsobovat určité ztráty kvality.
Snímky RAW	„Hrubá“ (nezpracovaná) obrazová data, která jsou zaznamenána beze ztrát kvality snímku, k nimž jinak dochází v důsledku zpracování dat ve fotoaparátu. Obrazová data v tomto stavu nelze přímo použít pro prohlížení na počítači nebo tisk. Nejprve je třeba zpracovat pomocí tohoto fotoaparátu (122) nebo pomocí aplikace Digital Photo Professional (176) převést obrazová data na běžné soubory JPEG nebo TIFF. Snímky lze zpracovávat s minimálními ztrátami kvality snímku.



- Stiskněte tlačítko [INFO] a v nabídce vyberte položku [RAW] (134).
- Chcete-li snímky zaznamenávat pouze ve formátu RAW, zvolte možnost [RAW].
- Chcete-li snímky zaznamenávat současně ve formátu JPEG a RAW, zvolte kvalitu snímku JPEG a poté stiskněte tlačítko [INFO]. Vedle položky [RAW] se zobrazí značka [✓]. Chcete-li toto nastavení zrušit, postupujte podle stejných kroků a odeberte značku [✓] vedle položky [RAW].



- Pro přenos snímků ve formátu RAW (resp. snímků zaznamenaných společně ve formátech RAW a JPEG) vždy používejte specializovanou aplikaci EOS Utility (176).



- Podrobnosti týkající se vztahu mezi počtem záznamových pixelů a počtem snímků, které lze uložit na paměťovou kartu, viz část „Záznam“ (214).
- Soubory snímků JPEG jsou označeny příponou .JPG, soubory RAW jsou označeny příponou .CR2. Názvy souborů společně zaznamenaných snímků ve formátu JPEG a RAW obsahují stejné číslo snímku.
- Podrobné informace o aplikacích Digital Photo Professional a EOS Utility viz část „Software“ (176). Návody k použití softwaru si podle potřeby stáhněte z webových stránek společnosti Canon. Pokyny ke stahování naleznete v části „Návod k použití softwaru“ (176).

Před použitím

Základní příručka

Pokročilá příručka

Základy práce s fotoaparátem

Režim Auto / režim Hybridní Auto

Další režimy snímání

Režim P

Režimy Tv, Av, M, C1 a C2

Režim přehrávání

Bezdrátové funkce

Nabídka nastavení

Príslušenství

Dodatek

Rejstřík



Použití nabídky

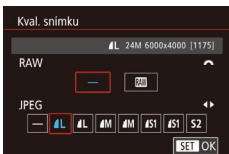

- Stisknete tlačítko [MENU], na kartě [1] vyberte položku [Kval. snímku] a potom stisknete tlačítko [Q] (35).
- Chcete-li snímky současně zaznamenávat ve formátu RAW, otočte voličem [] a pod položkou [RAW] zvolte možnost []. Upozorňujeme, že pokud je vybrána možnost [-], jsou zaznamenávány pouze snímky JPEG.
- Stisknutím tlačítek [] nebo otočením voliče [] vyberte možnost [JPEG] a poté zvolte velikost a kvalitu snímků. Upozorňujeme, že pokud je vybrána možnost [-], jsou zaznamenávány pouze snímky RAW.
- Po dokončení se stisknutím tlačítka [Q] vraťte na obrazovku nabídky.



- Položky [RAW] a [JPEG] nelze obě současně nastavit na možnost [-].

Změna poměru stran

► **Statické snímky** ► **Filmy**

Fotoaparát umožňuje následovně měnit poměr stran (poměr šířky k výšce) obrazu snímků.



- Stisknete tlačítko [Q], vyberte v nabídce položku [3:2] a vyberte požadovanou možnost [34].
- Po dokončení nastavení se aktualizuje poměr stran obrazu na monitoru.
- Chcete-li se vrátit k původnímu nastavení, opakujte postup, ale vyberte možnost [3:2].

16:9	Používá se pro zobrazení snímků na širokoúhlých televizorech HDTV a obdobných zobrazovačích.
3:2	Nativní poměr stran obrazovky fotoaparátu, který odpovídá 35mm filmu. Používá se pro tisk snímků ve formátu 130 × 180 mm a pohlednicových formátech.
4:3	Používá se pro tisk snímků ve formátu 90 × 130 mm a formátech řady A.
1:1	Čtvercový obraz.



- Není k dispozici v režimu [].
- Toto nastavení také můžete nakonfigurovat výběrem položky MENU (35) > karty [1] > [Poměr stran stat. obrazu].

Před použitím

Základní příručka

Pokročilá příručka

Základy práce s fotoaparátem

Režim Auto / režim Hybridní Auto

Další režimy snímání

Režim P

Režimy Tv, Av, M, C1 a C2

Režim přehrávání

Bezdrátové funkce

Nabídka nastavení

Příslušenství

Dodatek

Rejstřík



Změna kvality filmů

► Statické snímky ► **Filmy**

Upravte kvalitu filmů (velikost obrazu a rychlost snímání). Rychlost snímání udává, kolik snímků se zaznamená za sekundu, což je stanoveno automaticky na základě nastavení NTSC nebo PAL (📖157). Informace o celkové době záznamu filmu, kterou lze uložit na paměťovou kartu při různých nastaveních kvality snímku, viz část „Záznam“ (📖214).



- Stisknete tlačítko [📖], vyberte v nabídce položku [Velik.film.zázn.] a vyberte požadovanou možnost (📖34).
- Zobrazí se nastavená možnost.

Video NTSC:

Kvalita snímku	Počet pixelů záznamu	Rychlost snímání	Podrobnosti
📺FHD 59.94P	1920 × 1080	59,94 sn./s	Záznam filmů s rozlišením Full HD. 📺FHD 23.98P umožňuje filmovou rychlost snímání.
📺FHD 29.97P	1920 × 1080	29,97 sn./s	
📺FHD 23.98P	1920 × 1080	23,98 sn./s	
📺HD 59.94P	1280 × 720	59,94 sn./s	Záznam filmů s rozlišením HD.
📺VGA 29.97P	640 × 480	29,97 sn./s	Záznam filmů se standardním rozlišením.

Video PAL:

Kvalita snímku	Počet pixelů záznamu	Rychlost snímání	Podrobnosti
📺FHD 50.00P	1920 × 1080	50,00 sn./s	Záznam filmů s rozlišením Full HD.
📺FHD 25.00P	1920 × 1080	25,00 sn./s	
📺HD 50.00P	1280 × 720	50,00 sn./s	Záznam filmů s rozlišením HD.
📺VGA 25.00P	640 × 480	25,00 sn./s	Záznam filmů se standardním rozlišením.



- Černé pruhy (v režimech 📺VGA 29.97P a 📺VGA 25.00P) se zobrazí v levé a pravé části obrazovky a v režimech 📺FHD 59.94P, 📺FHD 29.97P, 📺FHD 23.98P, 📺HD 59.94P, 📺FHD 50.00P, 📺FHD 25.00P a 📺HD 50.00P se zobrazí v horní a dolní části) označují oblasti obrazu, které nejsou zaznamenány.
- Toto nastavení také můžete nakonfigurovat výběrem položky MENU (📖35) > karty [📷7] > [Velik.film.zázn.].

Před použitím

Základní příručka

Pokročilá příručka

Základy práce s fotoaparátem

Režim Auto / režim Hybridní Auto

Další režimy snímání

Režim P

Režimy Tv, Av, M, C1 a C2

Režim přehrávání

Bezdrátové funkce

Nabídka nastavení

Príslušenství

Dodatek

Rejstřík



Užitečné funkce při snímání

Použití elektronického horizontu s dvěma osami

► Statické snímky ► Filmy

Na monitoru můžete zobrazit elektronický horizont, který pomáhá udržovat fotoaparát v rovině horizontu ve směrech zepředu dozadu a zleva doprava.



1 Zapněte zobrazení elektronického horizontu.

- Několikanásobným stisknutím tlačítka [INFO] zobrazíte elektronický horizont.

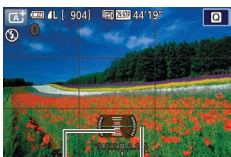

(1) (2)

2 Narovnejte fotoaparát.

- Část (1) označuje vyrovnání ve směru zepředu dozadu, část (2) vyrovnání ve směru zleva doprava.
- Pokud je fotoaparát nakloněný, posuňte jej tak, aby se červená čára změnila na zelenou.



- Pokud se v kroku 1 nezobrazuje elektronický horizont, zkontrolujte nastavení možnosti MENU (86) > karta [1] > [Zobrazení informací ke snímku] (95).
- Elektronický horizont se nezobrazuje v režimu [A] a při záznamu filmů.
- Podržte-li fotoaparát na výšku, orientace elektronického horizontu se přizpůsobí orientaci fotoaparátu.
- Máte-li pocit, že fotoaparát dostatečně nepomáhá při nastavení vodorovné polohy, proveďte kalibraci elektronického horizontu (157).

Používání automatického vyrovnávání

► Statické snímky ► Filmy

Automatické vyrovnávání pomáhá vyrovnávat filmy.



- Stiskněte tlačítko [MENU], zvolte možnost [Auto úroveň] na kartě [4] a poté stiskněte tlačítko [OK] (35).
- Vyberte položku [Povolit] a znovu stiskněte tlačítko [OK] (35).



- Pokud je možnost [Digitální IS] nastavena na hodnotu [Povolit] nebo [Vylepšeno] (86), možnost [Auto úroveň] se nastaví na hodnotu [Zakáz.] a nebude možné ji změnit.



- Po zahájení záznamu se zobrazená oblast zúží a objekty se zobrazí větší (86).

Před použitím

Základní příručka

Pokročilá příručka

Základy práce s fotoaparátem

Režim Auto / režim Hybridní Auto

Další režimy snímání

Režim P

Režimy Tv, Av, M, C1 a C2

Režim přehrávání

Bezdrátové funkce

Nabídka nastavení

Príslušenství

Dodatek

Rejstřík



Uživatelské přizpůsobení činnosti fotoaparátu

Funkce snímání na kartě [📷] obrazovky nabídky lze následujícím způsobem přizpůsobovat vlastním požadavkům. Pokyny k funkcím nabídky viz část „Použití obrazovky nabídky“ (📖35).

Zabránění spuštění pomocného světla AF

▶ Statické snímky ▶ Filmy

Světlo, které pomáhá ostřit při namáčknutí tlačítka spouště do poloviny za nízké hladiny osvětlení, lze deaktivovat.

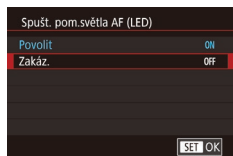

- Stisknete tlačítko [MENU], zvolíte možnost [Spušt. pom.světla AF (LED)] na kartě [📷3] a potom vyberte možnost [Zakáz.].
- Chcete-li se vrátit k původnímu nastavení, opakujte postup, ale vyberte možnost [Povolit].

Deaktivace světla pro redukci jevu červených očí

▶ Statické snímky ▶ Filmy

Světlo pro redukci jevu červených očí, které potlačuje projevy efektu červených očí u snímků pořízených s bleskem za nízké hladiny osvětlení, lze deaktivovat.

1 Zobrazte obrazovku [Řízení blesku].

- Stisknete tlačítko [MENU], na kartě [📷5] vyberte položku [Řízení blesku] a potom stisknete tlačítko [📷] (📖35).

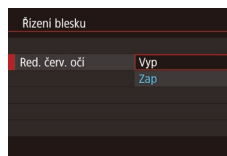

2 Proveďte konfiguraci nastavení.

- Vyberte položku [Red. červ. očí] a potom vyberte možnost [Vyp] (📖35).
- Chcete-li se vrátit k původnímu nastavení, opakujte postup, ale vyberte možnost [Zap].

Změna doby zobrazení snímku po jeho pořízení

▶ Statické snímky ▶ Filmy

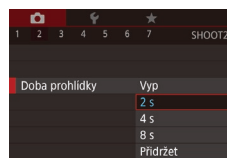

- Stisknete tlačítko [MENU], na kartě [📷2] vyberte položku [Doba prohlídky] a vyberte požadovanou možnost.
- Chcete-li se vrátit k původnímu nastavení, opakujte postup, ale vyberte možnost [2 s].

2 s, 4 s, 8 s	Snímky se zobrazují po zvolené dobu. I ve chvíli, kdy je na monitoru zobrazen snímek, můžete fotografovat opětovným namáčknutím tlačítka spouště do poloviny.
Přidržet	Snímky se zobrazují trvale až do namáčknutí tlačítka spouště do poloviny.
Vypnuto	Pořízené snímky se nezobrazují.



- Stisknutím tlačítka [INFO.] během zobrazení snímku po expozici lze přepínat zobrazené informace.

Před použitím

Základní příručka

Pokročilá příručka

Základy práce s fotoaparátem

Režim Auto / režim Hybridní Auto

Další režimy snímání

Režim P

Režimy Tv, Av, M, C1 a C2

Režim přehrávání

Bezdrátové funkce

Nabídka nastavení

Príslušenství

Dodatek

Rejstřík



Další režimy snímání

Efektivní fotografování různých scén a pořizování snímků vylepšených pomocí jedinečných obrazových efektů a speciálních funkcí

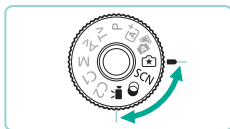

Fotografování v oblíbeném nastavení (Kreativní asistent)

Zachyťte snímky dle svých představ, aniž byste museli znát fotografickou terminologii. Využijte nabídku snadno srozumitelných možností k rozostření pozadí, úpravě jasu nebo jinému přizpůsobení snímků a současně sledujte obrazovku. Jakmile uložíte nastavení, která se vám líbí, můžete je snadno později znovu použít. Můžete také použít nastavení z dřívějších snímků pořizovaných v režimu [★].

Tento režim umožňuje snáze se seznámit s režimy snímání kreativní zóny ([P], [Tv], [Av] a [M]), protože si můžete prohlédnout odpovídající nastavení v těchto režimech při prohlížení snímků pořizovaných v režimu [★]. Přizpůsobte snímky těmito způsoby.

Pozadí	Upravte vzhled pozadí. Výběrem vyšších hodnot pozadí zaostříte, zatímco nižšími hodnotami jej rozmažete.
Jas	Upravte jas obrazu. Výběrem vyšších hodnot zvýšíte jas snímků.
Kontrast	Upravte kontrast. Výběrem vyšších hodnot zvýšíte kontrast.
Saturace	Upravte sytost barev. Výběrem vyšších hodnot barvy oživíte, zatímco nižšími hodnotami je ztlumíte.
Tón barvy	Upravte tón barvy. Výběrem vyšších hodnot získáte teplejší barvy, zatímco nižšími hodnotami získáte barvy chladnější.
Monochromatický	Zvolte jednu z pěti monochromatických možností: [BW Černobíle], [S Sěpie], [B Modrá], [P Purpurová] nebo [G Zelená]. Chcete-li fotografovat barevně, nastavte možnost [OFF]. Upozorňujeme, že je-li nastavena jiná možnost než [OFF], nejsou k dispozici položky [Saturace] a [Tón barvy].

Před použitím

Základní příručka

Pokročilá příručka

Základy práce s fotoaparátem

Režim Auto / režim Hybridní Auto

Další režimy snímání

Režim P

Režimy Tv, Av, M, C1 a C2

Režim přehrávání

Bezdrátové funkce

Nabídka nastavení

Příslušenství

Dodatek

Rejstřík



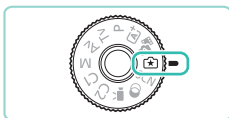

1 Přejděte do režimu [S].

- Podržte stisknuté uvolňovací tlačítko voliče režimů a otočte voličem režimů do polohy [S].

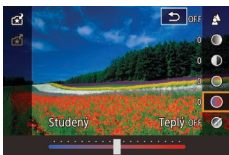

2 Proveďte konfiguraci nastavení.

- Stiskněte tlačítko [Q], stisknutím tlačítek [▲][▼] vyberte položku a poté upravte její nastavení stisknutím tlačítek [◀][▶] nebo otočením voličů [◂][◃] (34).
- Až dokončíte úpravu jednotlivých položek, vraťte se na obrazovku snímání stisknutím tlačítka [MENU].

3 Exponujte.



- Pokud používáte blesk, položka [Pozadí] není k dispozici.



- Položky nastavení, které jsou na obrazovce snímání označeny ikonou [☀], lze konfigurovat otočením voliče [◂][◃]. Stisknutím tlačítek [▲][▼] můžete také přesunout volič [◂][◃] a přepnout na jinou možnost a následně ji upravit.
- Chcete-li zabránit resetování nastavení při vypnutí fotoaparátu, nastavte na kartě [6] položku [Uchov. nast.] na možnost [Povolit].



- Můžete také přejít na obrazovku nastavení dotykem položky [Q] v pravém horním rohu a poté dotykem upravit položky na obrazovce nastavení. Chcete-li se vrátit na obrazovku fotografování, dotkněte se položky [S].

Uložení/načtení nastavení fotoaparátu

Uložte své oblíbené nastavení a podle potřeby jej kdykoli znovu použijte.

Uložení nastavení



- Postupujte podle kroků 1–2 v části „Fotografování v oblíbeném nastavení (Kreativní asistent)“ (53), zvolte položku [S] a změňte nastavení podle vlastních požadavků.
- Stiskněte tlačítko [Q], stisknutím tlačítek [▲][▼] vyberte položku [S] a poté vyberte profil, jehož nastavení se má uložit, stisknutím tlačítek [◀][▶] nebo otočením voličů [◂][◃].
- Nastavení lze uložit až do šesti profilů.
- Pokud jste vybraný profil již přidělili, zobrazí se položka [INFO Porovnat]. Když je tento profil vybrán, můžete stisknutím tlačítka [INFO] zobrazit předchozí nastavení a porovnat je s novým nastavením.
- Stiskněte tlačítko [Q], po zobrazení potvrzující zprávy vyberte [OK] stisknutím tlačítek [◀][▶] nebo otočením voliče [◂][◃] a poté stiskněte tlačítko [Q].

Před použitím

Základní příručka

Pokročilá příručka

Základy práce s fotoaparátem

Režim Auto / režim Hybridní Auto

Další režimy snímání

Režim P

Režimy Tv, Av, M, C1 a C2

Režim přehrávání

Bezdrátové funkce

Nabídka nastavení

Príslušenství

Dodatek

Rejstřík



Načtení nastavení fotoaparátu



- Podle pokynů v kroku 1 v části „Fotografování v oblíbeném nastavení (Kreativní asistent)“ (📖53) vyberte položku [📷].
- Stiskněte tlačítko [📷], stisknutím tlačítek [▲][▼] vyberte položku [📷] a poté vyberte profil k načtení stisknutím tlačítek [◀][▶] nebo otočením voličů [🔍][🔍].
- Uložené nastavení použijte stisknutím tlačítka [📷].
- Chcete-li se vrátit bez použití nastavení, zvolte možnost [-] a stiskněte tlačítko [📷].

Použití nastavení ze snímků

Načtete nastavení ze snímků pořízených v režimu [📷] a použijte je při snímání.



- Podle pokynů v kroku 1 v části „Fotografování v oblíbeném nastavení (Kreativní asistent)“ (📖53) vyberte položku [📷].
- Stisknutím tlačítka [▶] přejděte do režimu přehrávání a poté zvolte snímek pořízený v režimu [📷], který chcete zobrazit.
- Stiskněte tlačítko [📷], v nabídce vyberte položku [📷] a znovu stiskněte tlačítko [📷].
- Použijte se nastavení a fotoaparát přejde do režimu snímání.



- Nastavení nebude možné použít, pokud je volič režimů nastaven do jiné polohy než [📷]. Pokud se o to pokusíte, zobrazí se zpráva a fotoaparát zůstane v režimu přehrávání. Chcete-li nastavení použít, nastavte volič režimů do polohy [📷].
- Položka [📷] se nezobrazí u snímků, které byly pořízeny v jiném režimu [📷].

Zobrazení nastavení

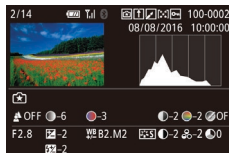

- Chcete-li zkontrolovat nastavení prohlížených snímků, které byly pořízeny v režimu [📷], stiskněte tlačítko [INFO]. Zobrazí se obrazovka vlevo.

Nastavení Kreativní zóny odpovídající nastavení režimu Kreativní asistent

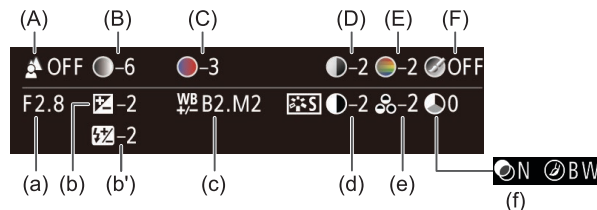

Nastavení režimu [📷]	Nastavení kreativní zóny
(A) Pozadí	(a) Clonové číslo (📖91)
(B) Jas	(b) Kompenzace expozice (📖69) U snímků s bleskem však odpovídá hodnotě (b'), kompenzace expozice s bleskem (📖83)
(C) Tón barvy	(c) Korekce vyvážení bílé (📖73)
(D) Kontrast	(d) Kontrast Picture Style (📖76)
(E) Saturace	(e) Saturace Picture Style (📖76)
(F) Monochromatický	(f) Filtr Picture Style [📷] a efekt tónování (📖76)

Před použitím

Základní příručka

Pokročilá příručka

Základy práce s fotoaparátem

Režim Auto / režim Hybridní Auto

Další režimy snímání

Režim P

Režimy Tv, Av, M, C1 a C2

Režim přehrávání

Bezdrátové funkce

Nabídka nastavení

Příslušenství

Dodatek

Rejstřík



Specifické scény

Zvolte režim odpovídající fotografované scéně a fotoaparát automaticky zkonfiguruje nastavení pro dosažení optimálních výsledných snímků.



1 Přejděte do režimu [SCN].

- Podržte stisknuté uvolňovací tlačítko voliče režimů a otočte voličem režimů do polohy [SCN].



2 Vyberte režim snímání.

- Stiskněte tlačítko [OK], v nabídce vyberte položku [SCN] a potom vyberte režim snímání (ikonka 34).

3 Exponujte.



- Režim snímání můžete rovněž nastavit dotykem ikony [SCN] v levém horním rohu, pokud je volič režimů nastaven na polohu [SCN].



Fotografování portrétů (Portrét)

► Statické snímky ► Filmy

- Slouží k fotografování osob se změkčujícím efektem.



Fotografování krajiny (Krajina)

► Statické snímky ► Filmy

- Zachyťte širokou otevřenou krajinu a podobné scény ostře (s velkou hloubkou ostrosti) a s živou reprodukcí modré oblohy a zeleně.



Fotografování detailů (Detail)

► Statické snímky ► Filmy

- Pořídte detailní snímky květin a jiných malých objektů tak, aby byly na snímcích zvětšené.
- Pokud chcete, aby se malé objekty jevíly o mnoho větší, použijte makroobjektiv (prodává se samostatně).
- Zkontrolujte minimální zaostřovací vzdálenost nasazeného objektivu a zjistěte, jak blízko od objektu lze fotografovat. Minimální zaostřovací vzdálenost objektivu se měří od značky [0] (ohnisková rovina) na horní straně fotoaparátu k fotografovanému objektu.



Pohyblivé objekty (Sport)

► Statické snímky ► Filmy

- Zhotoví sérii snímků, přičemž fotoaparát zaostřuje pohybuující se objekt.



Fotografování večerních scén bez použití stativu (Noční scéna z ruky)

► Statické snímky ► Filmy

- Režim pořizuje překrásné snímky večerních scén a portrétů na večerním pozadí bez nutnosti naprosto stabilního držení fotoaparátu nebo použití stativu.
- Kombinací několika kontinuálně pořizovaných snímků je vytvořen jeden snímek se sníženou patrností projevů chvění a šumu.

Před použitím

Základní příručka

Pokročilá příručka

Základy práce s fotoaparátem

Režim Auto / režim Hybridní Auto

Další režimy snímání

Režim P

Režimy Tv, Av, M, C1 a C2

Režim přehrávání

Bezdrátové funkce

Nabídka nastavení

Príslušenství

Dodatek

Rejstřík





- Objekty se v režimu [P] jeví v porovnání s ostatními režimy větší.
- V režimu [P] a [P] se snímky mohou jevit jako zrnité, protože dochází ke zvýšení citlivosti ISO (📖71) v souladu s podmínkami snímání.
- Protože fotoaparát v režimu [P] fotografuje kontinuálně, držte jej během fotografování stabilně.
- Při použití režimu [P] mohou určité podmínky snímání nebo nadměrné rozmazání pohybu znemožnit dosažení očekávaných výsledků.



- Při použití stativu pro fotografování nočních scén poskytnete lepší výsledky režim [A+] namísto režimu [P] (📖39).

Fotografování vlastního portrétu s optimálním nastavením (Autoportrét)

► Statické snímky ► Filmy

V případě autoportrétů lze přizpůsobit zpracování obrazu, včetně vyhlazení pokožky nebo úprav jasu a pozadí, které vám dají vyniknout.

1 Vyberte položku [A+].

- Podle pokynů v krocích 1–2 v části „Specifické scény“ (📖56) vyberte položku [A+].

2 Otevřete obrazovku.

- Otevřete obrazovku z názorným způsobem.

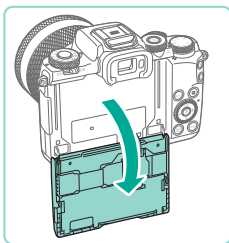

3 Proveďte konfiguraci nastavení.

- Na obrazovce se dotkněte ikony nastavení, které chcete konfigurovat.

- Zvolte požadovanou možnost.
- Chcete-li se vrátit k předchozí obrazovce, dotkněte se položky [↩].

4 Exponujte.

Položka	Podrobnosti
	Zvolte možnost [AUTO] nebo jednu z pěti úrovní rozostření pozadí.
	Zvolte jednu z pěti úrovní jasu.
	Zvolte jednu z pěti úrovní vyhlazení pokožky. Vyhlazení pokožky je optimalizováno pro tvář hlavního objektu.
	Chcete-li použít expozici dotykem, vyberte položku [☑].



- V závislosti na podmínkách snímání může dojít ke změně jiných oblastí, než je pokožka osob.
- Zkuste nejprve pořídit zkušební snímky, abyste se ujistili, že dosáhnete požadovaných výsledků.



- V režimu blesku [🔦] je položka [A+] nastavena na možnost [AUTO] a nelze ji měnit.
- V režimu [A+] se čas zbývající do snímání zobrazuje v horní části obrazovky, když aktivujete samospoušť výběrem možnosti [👉] nebo výběrem možnosti [👆] a nastavením času na 3 nebo více sekund.

Před použitím

Základní příručka

Pokročilá příručka

Základy práce s fotoaparátem

Režim Auto / režim Hybridní Auto

Další režimy snímání

Režim P

Režimy Tv, Av, M, C1 a C2

Režim přehrávání

Bezdrátové funkce

Nabídka nastavení

Príslušenství

Dodatek

Rejstřík



Vylepšení barev snímků jídla (Jídlo)

► Statické snímky ► Filmy

Tento efekt umožňuje upravit barevné odstíny tak, aby jídlo vypadalo čerstvě a lákavě.

1 Vyberte položku [👁️].

- Podle pokynů v krocích 1–2 v části „Specifické scény“ (📖 56) vyberte položku [👁️].



2 Změňte tón barvy.

- Otočením voliče [🔧] upravte tón barvy.

3 Exponujte.



- Jsou-li tyto tóny barev použity u lidí, nemusí vypadat vhodně.
- Na snímcích pořízených s bleskem jsou tóny barev automaticky nastaveny na výchozí nastavení.

Vytváření pocitu rychlosti rozostřením pozadí (Panorámování)

► Statické snímky ► Filmy

Rozostřením můžete vytvořit efekt rozmazaného pozadí a vytvořit tak pocit rychlosti.

Nasazení objektivu kompatibilního s režimem [👁️] umožňuje detekci a korekci rozmazaní objektu, díky čemuž budou zřetelné a ostré.

Podrobné informace týkající se objektivů kompatibilních s režimem [👁️] naleznete na webových stránkách společnosti Canon.

1 Vyberte položku [👁️].

- Podle pokynů v krocích 1–2 v části „Specifické scény“ (📖 56) vyberte položku [👁️].



2 Exponujte.

- Před snímáním namáčkněte tlačítko spouště do poloviny a současně fotoaparát pohybujte tak, aby sledoval požadovaný objekt.
- Pohybujte fotoaparát tak, aby pohybující se objekt zůstal ve vyobrazeném rámečku, a stiskněte tlačítko spouště až na doraz.
- Objekt nepřestávejte fotoaparát sledovat ani po úplném stisknutí tlačítka spouště.



- Rozostření objektu nebude redukováno, pokud objektiv není kompatibilní s režimem [👁️], rychlost závěrky se ale automaticky přizpůsobí podle úrovně efektu.
- Zkuste nejprve pořídit zkušební snímky, abyste se ujistili, že dosáhnete požadovaných výsledků.
- V jasných scénách nemusí být možné efekt použít s vámi zadanou úrovní.



- Úroveň efektu můžete nastavit otočením voliče [🔧].
- Rámeček můžete posunout dotykem nebo přetažením napříč obrazovkou.
- Nejlépeších výsledků dosáhnete, pokud fotoaparát pevně uchopíte oběma rukama, přitisknete lokty k tělu a budete požadovaný objekt sledovat otáčením celého těla.
- Tato funkce je účinnější pro sledování objektů pohybujících se vodorovně, jako jsou například vozidla a vlaky.

Před použitím

Základní příručka

Pokročilá příručka

Základy práce s fotoaparát

Režim Auto / režim Hybridní Auto

Další režimy snímání

Režim P

Režimy Tv, Av, M, C1 a C2

Režim přehrávání

Bezdrátové funkce

Nabídka nastavení

Příslušenství

Dodatek

Rejstřík



Fotografování v protisvětle (Ovládání HDR podsvětlení)

► Statické snímky ► Filmy

Fotoaparát pořídí při každém stisknutí spouště tři po sobě jdoucí snímky s různým nastavením jasu a poté vybere a sloučí oblasti s nejlepším jasnem do jednoho snímku. Tato metoda umožňuje potlačit ztrátu kresby ve stínech snímků, ke které běžně dochází u vysoce kontrastních scén.

1 Vyberte položku [☀].

- Podle pokynů v krocích 1–2 v části „Specifické scény“ (📖56) vyberte položku [☀].



2 Exponujte.

- Během fotografování držte fotoaparát stabilně. Po stisknutí tlačítka spouště až na doraz pořídí fotoaparát tři snímky a následně je zkombinuje.



- Objekty se budou jevit větší v porovnání s ostatními režimy.
- Nadměrné rozmazání pohybu nebo určité podmínky snímání mohou znemožnit dosažení očekávaných výsledků.



- Jestliže je fotografování rušeno nadměrným chvěním, umístěte fotoaparát na stativ nebo fotoaparát stabilizujte jinak. V tomto případě také zakažte stabilizaci obrazu (📖86).
- Jakýkoli pohyb objektu způsobí, že bude obraz vypadat rozmazaně.
- Další snímky lze pořídít až po určité prodlevě, protože fotoaparát zpracovává a kombinuje aktuálně pořízené snímky.

Obrazové efekty (Kreativní filtry)

Tento režim umožňuje přidávat k pořizovaným snímkům různé efekty.

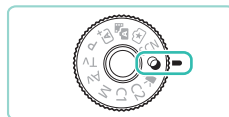

1 Přejděte do režimu [🎨].

- Podržte stisknuté uvolňovací tlačítko voliče režimů a otočte voličem režimů do polohy [🎨].

2 Vyberte režim snímání.

- Stiskněte tlačítko [📖], v nabídce vyberte položku [🎨] a potom vyberte režim snímání (📖34).



3 Exponujte.



- Režim snímání můžete rovněž nastavit dotykem ikony [📖] v levém horním rohu, pokud je volič režimů nastaven na polohu [🎨].

Před použitím

Základní příručka

Pokročilá příručka

Základy práce s fotoaparátem

Režim Auto / režim Hybridní Auto

Další režimy snímání

Režim P

Režimy Tv, Av, M, C1 a C2

Režim přehrávání

Bezdrátové funkce

Nabídka nastavení

Příslušenství

Dodatek

Rejstřík



Černobílé snímky (Č/B zrna)

► Statické snímky ► Filmy

Tento efekt umožňuje pořizovat monochromatické snímky se zrnitým, hrubým vzhledem.

1 Vyberte položku [📷].

- Podle pokynů v krocích 1–2 v části „Obrazové efekty (Kreativní filtry)“ (📖59) vyberte položku [📷].



2 Vyberte úroveň efektu.

- Otočením voliče [☀️] vyberte požadovanou úroveň efektu.
- Zobrazí se náhled vzhledu snímku s aplikovaným efektem.

3 Exponujte.

Fotografování s měkkým ostřením

► Statické snímky ► Filmy

Pomocí této funkce můžete pořizovat snímky tak, jako by byl na fotoaparátu nasazen filtr s měkkým ostřením. Úroveň efektu lze nastavit požadovaným způsobem.

1 Vyberte položku [📷].

- Podle pokynů v krocích 1–2 v části „Obrazové efekty (Kreativní filtry)“ (📖59) vyberte položku [📷].



2 Vyberte úroveň efektu.

- Otočením voliče [☀️] vyberte požadovanou úroveň efektu.
- Zobrazí se náhled vzhledu snímku s aplikovaným efektem.

3 Exponujte.



- Zkuste nejprve pořídit zkušební snímky, abyste se ujistili, že dosáhnete požadovaných výsledků.

Fotografování s efektem objektivu rybí oko (Efekt objektivu rybí oko)

► Statické snímky ► Filmy

Tento režim pořizuje snímky se zkreslujícím efektem objektivu rybí oko.

1 Vyberte položku [📷].

- Podle pokynů v krocích 1–2 v části „Obrazové efekty (Kreativní filtry)“ (📖59) vyberte položku [📷].



2 Vyberte úroveň efektu.

- Otočením voliče [☀️] vyberte požadovanou úroveň efektu.
- Zobrazí se náhled vzhledu snímku s aplikovaným efektem.

3 Exponujte.



- Zkuste nejprve pořídit zkušební snímky, abyste se ujistili, že dosáhnete požadovaných výsledků.

Před použitím

Základní příručka

Pokročilá příručka

Základy práce
s fotoaparátem

Režim Auto /
režim Hybridní Auto

Další režimy snímání

Režim P

Režimy Tv, Av, M, C1 a C2

Režim přehrávání

Bezdrátové funkce

Nabídka nastavení

Příslušenství

Dotace

Rejstřík



Snímky se vzhledem olejomalby (Efekt Olejová malba)

► Statické snímky ► Filmy

Tento efekt zvýrazní vzhled objektů podobným způsobem, jako je tomu na olejomalbách.

1 Vyberte položku [👉].

- Podle pokynů v krocích 1–2 v části „Obrazové efekty (Kreativní filtry)“ (📖59) vyberte položku [👉].



2 Vyberte úroveň efektu.

- Otočením voliče [☀️] vyberte požadovanou úroveň efektu.
- Zobrazí se náhled vzhledu snímku s aplikovaným efektem.

3 Exponujte.

Snímky se vzhledem akvarelové malby (Efekt Akvarel)

► Statické snímky ► Filmy

Tento efekt změkčí barvy tak, aby snímky připomínaly akvarelovou malbu.

1 Vyberte položku [👉].

- Podle pokynů v krocích 1–2 v části „Obrazové efekty (Kreativní filtry)“ (📖59) vyberte položku [👉].



2 Vyberte úroveň efektu.

- Otočením voliče [☀️] vyberte požadovanou úroveň efektu.
- Zobrazí se náhled vzhledu snímku s aplikovaným efektem.

3 Exponujte.

Fotografování s efektem levného fotoaparátu (Levný fotoaparát)

► Statické snímky ► Filmy

Tento efekt vytváří za pomoci vinětače (tmavší a rozmazané okraje snímků) a změny celkového barevného podání snímky připomínající snímky z levných fotoaparátů.

1 Vyberte položku [📷].

- Podle pokynů v krocích 1–2 v části „Obrazové efekty (Kreativní filtry)“ (📖59) vyberte položku [📷].



2 Vyberte tón barvy.

- Otočením voliče [☀️] vyberte požadovaný tón barvy.
- Zobrazí se náhled vzhledu snímku s aplikovaným efektem.

3 Exponujte.

Standardní	Snímky připomínající snímky z levného fotoaparátu.
Teplý	Snímky s teplejším nádechem než snímky v režimu [Standardní].
Studený	Snímky se studenějším nádechem než snímky v režimu [Standardní].



- Zkuste nejprve pořídit zkušební snímky, abyste se ujistili, že dosáhnete požadovaných výsledků.

Před použitím

Základní příručka

Pokročilá příručka

Základy práce
s fotoaparátem

Režim Auto /
režim Hybridní Auto

Další režimy snímání

Režim P

Režimy Tv, Av, M, C1 a C2

Režim přehrávání

Bezdrátové funkce

Nabídka nastavení

Príslušenství

Dodatek

Rejstřík



Požizování snímků se vzhledem zmenšených modelů (Efekt miniaturny)

► Statické snímky ► Filmy

Tento režim vytváří efekt miniaturních modelů rozmazáním oblastí snímku nad a pod vybranou oblastí.

Výběrem rychlosti přehrávání před zaznamenáním filmu lze takto vytvářet filmy se vzhledem scén miniaturních modelů. Lidé a objekty ve scéně se při přehrávání pohybují velkou rychlostí. Není zaznamenáván zvuk.

1 Vyberte položku [📷].

- Podle pokynů v krocích 1–2 v části „Obrazové efekty (Kreativní filtry)“ (📖 59) vyberte položku [📷].
- Na monitoru se zobrazí bílý rámeček označující část obrazového pole, která nebude rozmazána.



2 Zvolte oblast, kterou chcete zachovat ostrou.

- Stiskněte tlačítko [▲].
- Stisknutím tlačítka [INFO] změňte velikost rámečku a stisknutím tlačítek [▲][▼] nebo otočením voliče [🔍] rámeček přesuňte.

3 U filmů vyberte rychlost přehrávání filmu.

- Otočením voliče [🔍] vyberte rychlost.

4 Vraťte se na obrazovku fotografování a exponujte.

- Stisknutím tlačítka [📷] se vraťte na obrazovku fotografování a potom exponujte.

Rychlosti přehrávání a odhadované doby přehrávání (pro jedninutové klipy)

Rychlost	Doba přehrávání
5x	přibližně 12 s
10x	přibližně 6 s
20x	přibližně 3 s



- Zkuste nejprve pořídit zkušební snímky, abyste se ujistili, že dosáhnete požadovaných výsledků.



- Chcete-li přepnout orientaci rámečku na vertikální, stiskněte v kroku 2 tlačítka [◀][▶]. Chcete-li rámeček přesunout, stiskněte znovu tlačítka [◀][▶]. Chcete-li vrátit rámeček do horizontální polohy, stiskněte tlačítka [▲][▼].
- Při držení fotoaparátu na výšku se změní orientace rámečku.
- Kvalita filmu se liší v závislosti na videosystému (📖 157) a poměru stran statického obrazu (📖 49).
 - Je-li nastavena možnost [NTSC], platí pro poměr stran [4:3] kvalita filmu [EVGA 29.97P].
 - Je-li nastavena možnost [PAL], platí pro poměr stran [4:3] kvalita filmu [EVGA 25.00P].



- Rámeček můžete posunout také dotykem nebo přetažením napříč obrazovkou.

Před použitím

Základní příručka

Pokročilá příručka

Základy práce s fotoaparátem

Režim Auto / režim Hybridní Auto

Další režimy snímání

Režim P

Režimy Tv, Av, M, C1 a C2

Režim přehrávání

Bezdrátové funkce

Nabídka nastavení

Príslušenství

Dodatek

Rejstřík



Pořizování snímků vysoce kontrastních scén (Velký dynamický rozsah)

► **Statické snímky** ► **Filmy**

Fotoaparát pořídí při každém stisknutí spouště tři po sobě jdoucí snímky s různým nastavením jasu a poté vybere a sloučí oblasti s nejlepším jasnem do jednoho snímku. Tato metoda umožňuje potlačit ztrátu kresby ve světlech a stínech snímků, ke které běžně dochází u vysoce kontrastních scén.

1 Vyberte položku [HDR].

- Podle pokynů v krocích 1–2 v části „Obrazové efekty (Kreativní filtry)“ (📖59) vyberte položku [HDR].



2 Exponujte.

- Během fotografování držte fotoaparát stabilně. Po stisknutí tlačítka spouště až na doraz pořídí fotoaparát tři snímky a následně je zkombinuje.



- Nadměrné rozmazání pohybu nebo určité podmínky snímání mohou znemožnit dosažení očekávaných výsledků.



- Jestliže je fotografování rušeno nadměrným chvěním, umístěte fotoaparát na stativ nebo fotoaparát stabilizujte jinak. V tomto případě také zakažte stabilizaci obrazu (📖86).
- Jakýkoli pohyb objektu způsobí, že bude obraz vypadat rozmazaně.
- Další snímky lze pořídít až po určité prodlevě, protože fotoaparát zpracovává a kombinuje aktuálně pořízené snímky.

Přidávání uměleckých efektů



- Podle pokynů v krocích 1–2 v části „Obrazové efekty (Kreativní filtry)“ (📖59) vyberte položku [HDR].
- Otočením voliče [🔧] vyberte požadovaný efekt.
- Zobrazí se náhled vzhledu snímku s aplikovaným efektem.

Přirozené	Snímky mají přirozený a organický vzhled.
Standardní	Snímky se podobají malbám a mají potlačený kontrast.
Živé	Snímky se podobají živým ilustracím.
Výrazné	Snímky se podobají olejomalbám s výraznými okraji.
Reliéfní	Snímky se podobají starým fotografiím, mají výrazné okraje a temnou atmosféru.

Před použitím

Základní příručka

Pokročilá příručka

Základy práce
s fotoaparátem

Režim Auto /
režim Hybridní Auto

Další režimy snímání

Režim P

Režimy Tv, Av, M, C1 a C2

Režim přehrávání

Bezdrátové funkce

Nabídka nastavení

Příslušenství

Dodatek

Rejstřík



Záznam filmů v režimu Film

► Statické snímky ► **Filmy**

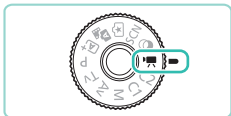

1 Přejděte do režimu [P].

- Podržte stisknuté uvolňovací tlačítko voliče režimů a otočte voličem režimů do polohy [P].
- Černé pruhy zobrazené v horní a spodní části monitoru značí místa obrazového pole, která nebudou zaznamenána.
- Stiskněte tlačítko [M], v nabídce vyberte položku [P] a potom vyberte možnost [P] (134).

2 Zkonfigurujte nastavení tak, aby vyhovovalo filmu (194).

3 Zahajte záznam.

- Stisknete tlačítko filmu.
- Chcete-li ukončit záznam filmu, stisknete znovu tlačítko filmu.



- V režimu [P] se zobrazená oblast snímku zúží a objekty se zobrazí větší.



- Namáčknutím tlačítka spouště do poloviny upravíte zaostření a expozici během záznamu filmu. (Fotoaparát neemituje pípnutí.)



- Během záznamu můžete zablokovat pozici zaostření dotykem ikony [AF]. Poté se zobrazí ikona [MF].
- Chcete-li přepnout mezi záznamem s automatickým zaostřováním a pevným zaostřením, dotkněte se před záznamem nebo během něj položky [SERVO AF] na obrazovce. (Automatické zaostřování je signalizováno zelenou kontrolkou [O] v levém horním rohu ikony [SERVO AF].) Upozorňujeme, že tato ikona se nezobrazí, pokud je u položky [Servo AF při záz. filmu] (142) na kartě [8] v nabídce nastavena možnost [Zakáz.].

Blokování nebo změna jasu snímku před záznamem

► Statické snímky ► **Filmy**

Před zahájením záznamu či během něj můžete zablokovat expozici nebo ji měnit v krocích po 1/3 EV v rozmezí -3 až +3 EV.



- Stisknutím tlačítka [X] zablokujete expozici. Chcete-li odblokovat expozici, stisknete znovu tlačítko [X].
- Sledujte obrazovku a současně upravte expozici otáčením voliče kompenzace expozice.



- Můžete také zablokovat nebo odblokovat expozici dotykem položky [X].
- Během záznamu můžete také upravit expozici dotykem stupnice kompenzace expozice ve spodní části obrazovky a dotykem tlačítek [—][+].
- Úroveň změny expozice při dotyku obrazovky se liší od úrovně nastavené pomocí voliče kompenzace expozice. Zkontrolujte zobrazený snímek.

Před použitím

Základní příručka

Pokročilá příručka

Základy práce s fotoaparátem

Režim Auto / režim Hybridní Auto

Další režimy snímání

Režim P

Režimy Tv, Av, M, C1 a C2

Režim přehrávání

Bezdrátové funkce

Nabídka nastavení

Príslušenství

Dodatek

Rejstřík



Vypnutí funkce Automatický delší čas

▶ Statické snímky ▶ Filmy

Funkce automatického delšího času je vhodné zakázat, pokud pohyb ve filmech není plynulý. Filmy však mohou být za slabého osvětlení příliš tmavé.

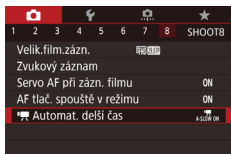

- Stiskněte tlačítko [MENU], zvolte možnost [P] Automat. delší čas] na kartě [8] a potom vyberte možnost [A-SLOW OFF] (📖35).
- Chcete-li se vrátit k původnímu nastavení, opakujte postup, ale vyberte možnost [A-SLOW ON].

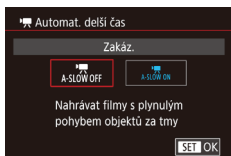

- Funkce Automatický delší čas je k dispozici v režimech [FHD 59.94P], [FHD 50.00P] a [FHD 50.00P].

Záznam časosběrných filmů (Časosběrný film)

▶ Statické snímky ▶ Filmy

Časosběrné filmy kombinují snímky, které jsou automaticky pořizovány v nastaveném intervalu. Veškeré postupné změny objektu (například změny v krajině) se přehrají v rychlém sledu. Můžete nastavit interval snímání a počet pořizovaných snímků.

1 Vyberte položku [📷].

- Podržte stisknuté uvolňovací tlačítko voliče režimů a otočte voličem režimů do polohy [📷].
- Stiskněte tlačítko [8], v nabídce vyberte položku [P] a potom vyberte možnost [📷] (📖34).
- Černé pruhy zobrazené v horní a spodní části monitoru značí místa obrazového pole, která nebudou zaznamenána.

2 Upravte nastavení filmu.

- Stiskněte tlačítko [▲].
- Stisknutím tlačítek [▲][▼] nebo otočením voliče [8] vyberte položku. Vyberte požadovanou možnost a stiskněte tlačítko [MENU].

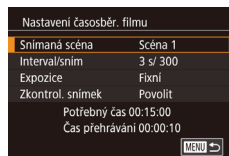

3 Zajistěte fotoaparát.

- Upevněte fotoaparát na stativ nebo učiňte jiné opatření pro zajištění jeho stability.

4 Exponujte.

- Záznam zahájíte stisknutím tlačítka filmu.
- Při snímání nemanipulujte s fotoaparátem.
- Chcete-li zrušit snímání, stiskněte znovu tlačítko filmu.
- Fotoaparát při snímání přejde do režimu Eco (📖158).

Před použitím

Základní příručka

Pokročilá příručka

Základy práce s fotoaparátem

Režim Auto / režim Hybridní Auto

Další režimy snímání

Režim P

Režimy Tv, Av, M, C1 a C2

Režim přehrávání

Bezdrátové funkce

Nabídka nastavení

Príslušenství

Dodatek

Rejstřík



Položka	Podrobnosti
Snímaná scéna	Zvolte jeden ze čtyř typů scén.
Interval/snímky	Zvolte interval snímání (v sekundách) a celkový počet pořízených snímků.
Expozice	Zvolte, zda má být expozice určena podle prvního snímku nebo přizpůsobena pro každý snímek.
Zkontrolovat snímek	Umožňuje zobrazit předchozí pořízený snímek po dobu až 2 sekund.

Položka	Podrobnosti
Potřebný čas	Délka nahrávání. Liší se v závislosti na intervalu snímání a počtu pořízených snímků. - Scéna 1: až 1 hodina - Scéna 2 nebo 3: až 2 hodiny - Uživ. nastavení: až 7,5 hodiny
Čas přehrávání	Doba přehrávání filmu vytvořeného z pořízených statických snímků.



- Rychle pohybující se objekty mohou ve filmech vypadat zkresleně.



- Pokud je možnost [Expozice] nastavena na hodnotu [Fixní], expozici bude možné zamknout stisknutím tlačítka [✖] před snímáním.
- Není zaznamenáván zvuk.
- Během snímání je zaostření po pořízení prvního snímku konstantní.
- Kvalita filmu je nastavena na [FHD] a nelze ji měnit.
- Snímková frekvence časosběrných filmů je automaticky nastavena na [FHD 29.97P] pro NTSC a [FHD 25.00P] pro PAL a nelze ji měnit (157).
- Toto nastavení také můžete nakonfigurovat výběrem položky MENU (35) > karty [6] > [Nastavení časosběr. filmu].

Nastavení zvuku

▶ Statické snímky ▶ Filmy

Nastavení hlasitosti záznamu zvuku

Přestože je úroveň záznamu (hlasitost) upravována automaticky, můžete ji nastavit rovněž ručně tak, aby vyhovovala snímané scéně.

1 Zobrazte obrazovku [Zvukový záznam].

- Stiskněte tlačítko [MENU], na kartě [8] vyberte položku [Zvukový záznam] a potom stiskněte tlačítko [8] (157).

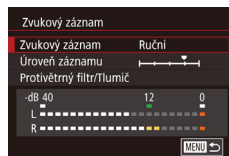

2 Proveďte konfiguraci nastavení.

- Zvolte možnost [Zvukový záznam], stiskněte tlačítko [8], vyberte možnost [Ruční] na následující obrazovce (stisknutím tlačítek [▲][▼] nebo otočením voliče [8]) a poté stiskněte tlačítko [8].
- Stisknutím tlačítka [▼] vyberte položku [Úroveň záznamu] a potom stiskněte tlačítko [8]. Na další obrazovce nastavte úroveň stisknutím tlačítek [◀][▶] nebo otočením voliče [8] a poté stiskněte tlačítko [8].
- Chcete-li se vrátit k původnímu nastavení, opakujte postup, ale vyberte možnost [Auto].

Před použitím

Základní příručka

Pokročilá příručka

Základy práce s fotoaparátem

Režim Auto / režim Hybridní Auto

Další režimy snímání

Režim P

Režimy Tv, Av, M, C1 a C2

Režim přehrávání

Bezdrátové funkce

Nabídka nastavení

Příslušenství

Dodatek

Rejstřík



Vypnutí protivětrného filtru

Hluk působený silným větrem lze potlačit. Použije-li se však tato možnost při bezvětří, může znít záznam zvuku nepřírozně. V tomto případě můžete deaktivovat protivětrný filtr.

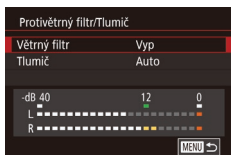

- Postupem popsáním v kroku 1 v části „Nastavení hlasitosti záznamu zvuku“ (📖66) přejděte na obrazovku [Zvukový záznam].
- Vyberte možnost [Protivětrný filtr/Tlumič] a stiskněte tlačítko [M].
- Vyberte položku [Větrný filtr] a zvolte možnost [Vyp].

Použití tlumiče

Nastavením na hodnotu [Auto] omezíte zkreslení zvuku automatickou aktivací a deaktivací tlumiče podle podmínek snímání. Tlumič lze také nastavit na hodnotu [Zap] nebo [Vyp] ručně.

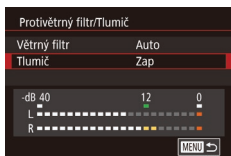

- Postupem popsáním v kroku 1 v části „Nastavení hlasitosti záznamu zvuku“ (📖66) přejděte na obrazovku [Zvukový záznam].
- Vyberte možnost [Protivětrný filtr/Tlumič] a stiskněte tlačítko [M].
- Vyberte položku [Tlumič] a zvolte možnost [Zap] nebo [Vyp].

Před použitím

Základní příručka

Pokročilá příručka

Základy práce
s fotoaparátem

Režim Auto /
režim Hybridní Auto

Další režimy snímání

Režim P

Režimy Tv, Av, M, C1 a C2

Režim přehrávání

Bezdrátové funkce

Nabídka nastavení

Príslušenství

Dodatek

Rejstřík



Režim P

Náročnější snímky ve vámi zvoleném stylu

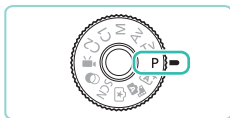

- Pokyny v této kapitole se vztahují na fotoaparát, u kterého je volič režimů nastavený na režim **[P]**.
- **[P]**: Programová automatická expozice; AE: Automatická expozice
- Než začnete používat funkce popsané v této kapitole v režimech jiných než **[P]**, ověřte si, zda je daná funkce v příslušném režimu dostupná (194).

Snímání v režimu programové automatické expozice (Režim [P])

► Statické snímky ► Filmy

Mnoho funkcí fotoaparátu lze uživatelsky přizpůsobit tak, aby vyhovovaly vašemu fotografickému stylu.



1 Přejděte do režimu **[P]**.

- Podržte stisknuté uvolňovací tlačítko voliče režimů a otočte voličem režimů do polohy **[P]**.

2 Upravte nastavení požadovaným způsobem (69 – 89) a potom exponujte.



- V režimu **[P]** lze rovněž zaznamenávat filmy, a to stisknutím tlačítka filmu. Některá nastavení nabídky (34, 35) však mohou být automaticky upravena pro záznam filmu.

Před použitím

Základní příručka

Pokročilá příručka

Základy práce s fotoaparátem

Režim Auto / režim Hybridní Auto

Další režimy snímání

Režim P

Režimy Tv, Av, M, C1 a C2

Režim přehrávání

Bezdrátové funkce

Nabídka nastavení

Příslušenství

Dodatek

Rejstřík



Nastavení snímání na jediné obrazovce

Obrazovka Obrazovka rychlovladače nabízí na jediné obrazovce pohodlný přístup k nejrůznějším nastavením snímání.



1 Otevřete obrazovku rychlovladače INFO.

- Několi kanásobným stisknutím tlačítka [INFO] zobrazíte obrazovku rychlovladače INFO.

2 Zvolte nastavení, které chcete konfigurovat.

- Chcete-li zobrazít popis, zvolte položku stisknutím tlačítek [▲][▼][◀][▶].
- Nastavení změníte otočením voličů [☀][🌑].



- Položky, které jsou zobrazeny a které lze konfigurovat, se liší podle režimu snímání.



- Některá nastavení lze konfigurovat na další obrazovce, která se otevře po výběru nastavení a stisknutí tlačítka [INFO]. Položky, které jsou na druhé obrazovce označeny ikonou [INFO], lze konfigurovat stisknutím tlačítka [INFO]. Chcete-li se vrátit na obrazovku rychlovladače INFO., stiskněte tlačítko [INFO].



- Na obrazovky nastavení můžete také přejít tak, že se dotknete požadovaného nastavení na obrazovce rychlovladače INFO. a poté se tohoto nastavení znovu dotknete. Chcete-li se vrátit na obrazovku rychlovladače INFO., dotkněte se položky [↶].
- Chcete-li zavřít popis nastavení, dotkněte se položky [✕] v pravé horní části popisu.

Jas snímku (Expozice)

Nastavení jasu snímku (Kompenzace expozice)

► Statické snímky ► Filmy

Standardní expozici nastavenou fotoaparátem lze upravovat v krocích po 1/3 EV v rozmezí -3 až +3 EV.



- Sledujte obrazovku a současně upravte jas otáčením voliče kompenzace expozice.

Vypnutí simulace expozice

► Statické snímky ► Filmy

Snímky se zobrazí s nastavením jasu simulujícím skutečný jas v okamžiku pořízení snímku. Z tohoto důvodu se také přizpůsobí jas obrazovky v reakci na změny kompenzace expozice. Tuto funkci lze vypnout, chcete-li jas obrazovky zachovat na úrovni vyhovující snímání, a nechcete-li, aby byl jas ovlivněn kompenzací expozice.

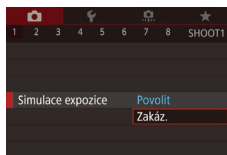

- Stiskněte tlačítko [MENU], na kartě [1] vyberte položku [Simulace expozice] a potom vyberte možnost [Zakáz.] [35].

Před použitím

Základní příručka

Pokročilá příručka

Základy práce s fotoaparátem

Režim Auto / režim Hybridní Auto

Další režimy snímání

Režim P

Režimy Tv, Av, M, C1 a C2

Režim přehrávání

Bezdrátové funkce

Nabídka nastavení

Príslušenství

Dodatek

Rejstřík



Blokování jasu snímku / expozice (Blokování AE)

► Statické snímky ► Filmy

Před fotografováním můžete zablokovat expozici nebo samostatně nastavit expozici a zaostření.



1 Zablokujte expozici.

- Namiřte fotoaparát na fotografovaný objekt pro určení a zablokování expozice a potom stiskněte tlačítko [AE-L/AF-L].
- Zobrazí se ikona [AE-L/AF-L] a zablokuje se expozice.
- Chcete-li odblokovat AE, stiskněte znovu tlačítko [AE-L/AF-L]. Ikona [AE-L/AF-L] se poté nadále nezobrazuje.

2 Upravte kompozici snímku a exponujte.



- AE: Automatická expozice
- Po zablokování expozice můžete upravit nastavení rychlosti závěrky a clonové číslo otočením voliče [P] (Posun programu).

Změna režimu měření expozice

► Statické snímky ► Filmy

Režim měření expozice (způsob měření jasu) lze následujícím způsobem nastavit tak, aby odpovídal podmínkám snímání.



- Stiskněte tlačítko [M], vyberte v nabídce položku [M] a vyberte požadovanou možnost [34].
- Zobrazí se nastavená možnost.

Poměrové měření	Pro typické podmínky snímání včetně snímků v protisvětle. Udržuje standardní expozici objektů prostřednictvím automatických úprav tak, aby odpovídala podmínkám snímání.
Částečné měření	Tento režim je efektivní v případě, že je pozadí v důsledku protisvětla apod. výrazně světlejší než fotografovaný objekt. Měření probíhá pouze v oblasti kruhového měřicího rámečku uprostřed obrazovky.
Bodové měření	Tento režim slouží k měření určitého bodu objektu nebo scény. Měření probíhá pouze v oblasti kruhového rámečku bodového měření uprostřed obrazovky.
Celoplošné se zdúr.stř.	Určuje průměrný jas v celém obrazovém poli a při nastavování expozice přikládá nejvyšší důležitost střední části obrazu.



- Při použití funkce [M] je expozice blokována na úrovni určené při namáčknutí tlačítka spouště do poloviny. Při použití funkce [M], [M] nebo [M] není expozice blokována, ale je určena v okamžiku fotografování.
- Toto nastavení také můžete nakonfigurovat výběrem položky MENU [35] > karty [5] > [Režim měření].

Před použitím

Základní příručka

Pokročilá příručka

Základy práce s fotoaparátem

Režim Auto / režim Hybridní Auto

Další režimy snímání

Režim P

Režimy Tv, Av, M, C1 a C2

Režim přehrávání

Bezdrátové funkce

Nabídka nastavení

Príslušenství

Dodatek

Rejstřík



Změna citlivosti ISO

▶ **Statické snímky** ▶ **Filmy**

Chcete-li používat automatické nastavení citlivosti ISO, které vyhovuje režimu a podmínkám snímání, nastavte citlivost ISO na možnost [AUTO]. V opačném případě nastavte podle požadované citlivosti vyšší nebo nižší citlivost ISO.



- Chcete-li upravit nastavení, otočte volič [M/AF-ON].
- Zobrazí se nastavená možnost.



- Chcete-li zobrazit automaticky stanovenou citlivost ISO, když je položka citlivosti ISO nastavena na hodnotu [AUTO], namáčkněte tlačítko spouště do poloviny.
- Přestože se může nastavením nižší citlivosti ISO snížit zrnitost snímku, za určitých podmínek snímání vzrůstá pravděpodobnost pohybu objektu a chvění.
- Při výběru vyšší citlivosti ISO se zvýší rychlost závěrky, což snižuje riziko rozmazání objektu a účinky chvění a zvyšuje dosah blesku. Snímky však mohou být zrnité.
- Citlivost ISO také můžete nastavit tak, že přejděte k položce MENU [M/AF-ON] > kartě [INFO] > [Citlivost ISO] > [Citlivost ISO].

Úprava automatického nastavení citlivosti ISO

▶ **Statické snímky** ▶ **Filmy**

Je-li v citlivosti ISO nastavena možnost [AUTO], můžete stanovit limit citlivosti ISO.

1 Otevřete obrazovku nastavení.

- Stiskněte tlačítko [MENU], na kartě [INFO] vyberte položku [Citlivost ISO] a potom stiskněte tlačítko [INFO] (35).

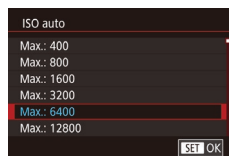

2 Proveďte konfiguraci nastavení.

- Vyberte položku [ISO auto] a zvolte požadovanou možnost (35).

Braketing automatické expozice (Snímání AEB)

▶ **Statické snímky** ▶ **Filmy**

Fotoaparát pořídí při každém stisknutí spouště tři po sobě jdoucí snímky s různým nastavením expozice (standardní expozice, podexpozice a přeexpozice). Úroveň podexpozice a přeexpozice můžete nastavit v rozmezí -2 až +2 v krocích po 1/3 EV (relativně k standardní expozici).

1 Otevřete obrazovku nastavení.

- Stiskněte tlačítko [MENU], na kartě [INFO] vyberte položku [AEB] a potom stiskněte tlačítko [INFO] (35).

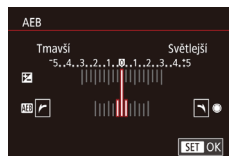

2 Proveďte konfiguraci nastavení.

- Stisknutím tlačítek [◀] [▶] nebo otočením voliče [M/AF-ON] upravte nastavení.
- Chcete-li funkci AEB zrušit, postupujte podle kroků 1–2 a nastavte hodnotu korekce AEB na 0.



- Funkce AEB není k dispozici, pokud je zvoleno nastavení blesku jiné než [ON], pokud je aktivní funkce potlačení šumu více snímky (88) nebo během kontinuálního snímání nebo snímání v režimu Čas B.



- Pokud se již používá kompenzace expozice (69), hodnota zadaná pro takovou funkci bude převzata jako standardní úroveň expozice pro tuto funkci. Kompenzaci expozice s bleskem můžete také změnit otočením voliče kompenzace expozice v kroku 2.

Před použitím

Základní příručka

Pokročilá příručka

Základy práce s fotoaparátem

Režim Auto / režim Hybridní Auto

Další režimy snímání

Režim P

Režimy Tv, Av, M, C1 a C2

Režim přehrávání

Bezdrátové funkce

Nabídka nastavení

Príslušenství

Dodatek

Rejstřík



Automatická korekce jasu a kontrastu (Automatická optimalizace jasu)

► Statické snímky ► Filmy

Tato funkce automaticky provádí korekci jasu a kontrastu, a tím zajišťuje, aby snímky nebyly příliš tmavé či nekонтastní.

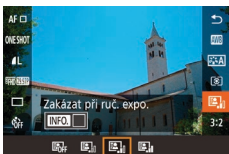

- Stiskněte tlačítko [OK], vyberte v nabídce položku [Automatická optimalizace jasu] a vyberte požadovanou možnost (34).



- Tato funkce se může za určitých podmínek snímání zvýšit hluchost.
- Je-li efekt automatické optimalizace jasu příliš silný a obraz je nadměrně jasný, nastavte hodnotu [Nizká] nebo [Zakáz.].
- Pokud je zvoleno nastavení jiné než [Zakáz.], snímky mohou být světlé a kompenzace založená na funkci AEB nemusí mít velký účinek i po redukování expozice v nastavení kompenzace expozice nebo v nastavení kompenzace expozice s bleskem. Chcete-li snímat při určitém zadaném jasu, nastavte tuto funkci na hodnotu [Zakáz.].



- Toto nastavení také můžete nakonfigurovat výběrem položky MENU (35) > karty [5] > [Automatická optimalizace jasu].

Fotografování jasných objektů (Priorita zvýraznění tónů)

► Statické snímky ► Filmy

Tato funkce zlepšuje stupňování v jasných oblastech obrazu a brání ztrátě detailu světlých částí objektu.

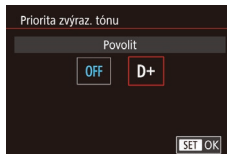

- Stiskněte tlačítko [MENU], na kartě [5] vyberte položku [Priorita zvýraz. tónů] a potom zvolte možnost [D+] (35).



- Při použití možnosti [D+] nebudou k dispozici citlivosti ISO nižší než 200. V tomto případě je rovněž zakázána automatická optimalizace jasu.

Před použitím

Základní příručka

Pokročilá příručka

Základy práce
s fotoaparátem

Režim Auto /
režim Hybridní Auto

Další režimy snímání

Režim P

Režimy Tv, Av, M, C1 a C2

Režim přehrávání

Bezdrátové funkce

Nabídka nastavení

Průslušenství

Dodatek

Rejstřík



Barvy snímku

Úprava vyvážení bílé

► **Statické snímky** ► **Filmy**

Úpravou vyvážení bílé (WB) můžete dosáhnout přirozenějších barev fotografované scény na snímku.



- Stiskněte tlačítko [WB], vyberte v nabídce položku [Uživatel. nast. WB] a vyberte požadovanou možnost (📖34).
- Zobrazí se nastavená možnost.

Auto	Automaticky nastaví optimální hodnotu vyvážení bílé podle podmínek snímání
Denní světlo	Pro fotografování venku za dobrého počasí
Stín	Pro fotografování ve stínu
Zataženo	Pro fotografování při zatažené obloze nebo za soumraku
Wolfram. světlo	Pro fotografování při běžném osvětlení žárovkou
Bílé zářivkové světlo	Pro fotografování v zářivkovém osvětlení
Blesk	Pro fotografování s bleskem
Uživ. nastavení	Slouží pro ruční nastavení uživatelského vyvážení bílé
Barevná teplota	Slouží pro ruční nastavení barevné teploty vyvážení bílé.

Uživatelské nastavení vyvážení bílé

Chcete-li dosáhnout přirozeného vzhledu barev při fotografování pod aktuálním osvětlením, nastavte vyvážení bílé tak, aby přesně odpovídalo světelnému zdroji použitému při fotografování. Vyvážení bílé barvy nastavte pod stejným zdrojem světla, jaký se použije k osvětlení fotografované scény.

1 Vyfotografujte bílý objekt.

- Namiřte fotoaparát na list papíru nebo jiný jednobarevný bílý objekt tak, aby bílá barva vyplnila celou obrazovku.
- Ručně zaostřete a exponujte (📖81).

2 Vyberte položku [Uživatel. nast. WB].

- Vyberte možnost [Uživatel. nast. WB] na kartě [📷6] a stiskněte tlačítko [WB].
- Zobrazí se obrazovka pro uživatelské nastavení vyvážení bílé.

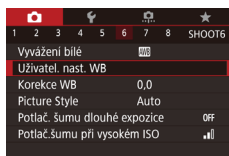

3 Vložte data o bílé.

- Vyberte snímek z kroku 1 a stiskněte tlačítko [WB].
- Na potvrzovací obrazovce stisknutím tlačítek [◀][▶] nebo otočením voliče [🔍] vyberte [OK] a potom stiskněte tlačítko [WB].
- Stisknutím tlačítka [MENU] zavřete nabídku.



4 Vyberte položku [📷].

- Podle pokynů v krocích v části „Úprava vyvážení bílé“ (📖73) zvolte položku [📷].



Před použitím

Základní příručka

Pokročilá příručka

Základy práce s fotoaparátem

Režim Auto / režim Hybridní Auto

Další režimy snímání

Režim P

Režimy Tv, Av, M, C1 a C2

Režim přehrávání

Bezdrátové funkce

Nabídka nastavení

Príslušenství

Dodatek

Rejstřík





- Snímky v kroku 1, které jsou příliš světlé nebo tmavé, vám mohou znemožnit správné nastavení vyvážení bílé.
- Zadáte-li v kroku 3 snímek, který není vhodný pro načtení dat o bílé, zobrazí se zpráva. Chcete-li zvolit jiný snímek, vyberte položku [Zrušit]. Chcete-li daný snímek použít k načtení dat o bílé, vyberte [OK], avšak v takovém případě nemusí být dosaženo vhodného vyvážení bílé.
- Pokud se v kroku 3 zobrazí zpráva [Snímek nelze vybrat], zavřete tuto zprávu výběrem možnosti [OK] a určete jiný snímek.
- Pokud se v kroku 3 zobrazí zpráva [Nastavit WB na „A“], vraťte se stisknutím tlačítka [INFO] na obrazovku nabídky a potom vyberte položku [A].



- Přesnějšího vyvážení bílé můžete dosáhnout, jestliže místo bílého objektu použijete volně prodejnou kartu s 18% šedou.
- Aktuální nastavení vyvážení bílé a související nastavení nejsou brána v úvahu, když snímáte v kroku 1.

Ruční korekce vyvážení bílé

► Statické snímky ► Filmy

Vyvážení bílé lze ručně opravit. Toto nastavení může mít stejný účinek jako použití komerčně dostupných konverzních filtrů teploty barvy nebo filtrů pro korekci barev.



1 Proveďte konfiguraci nastavení.

- Postupem uvedeným v krocích v části „Úprava vyvážení bílé“ (📖73) vyberte možnost vyvážení bílé.
- Otáčením voliče [☀️] upravte nastavení korekce pro hodnoty B a A.



2 Zkonfigurujte pokročilá nastavení.

- Chcete-li konfigurovat pokročilejší nastavení, stiskněte tlačítko [INFO] a otočením voliče [☀️] nebo [🔧] upravte úroveň korekce.
- Chcete-li obnovit úroveň korekce, stiskněte tlačítko [↔️].
- Nastavení dokončete stisknutím tlačítka [📖].



- Případná nastavená hodnota korekce zůstane zachována i v případě, že změníte možnost vyvážení bílé v kroku 1.



- B: modrá; A: žlutá; M: purpurová; G: zelená
- Jedna úroveň korekce modrá/žlutá je ekvivalentní konverznímu filtru teploty barvy o síle 5 miredů. (Mired: jednotka teploty barvy používaná pro označení optické hustoty konverzních filtrů teploty barvy.)
- Toto nastavení také můžete nakonfigurovat výběrem položky MENU (📖35) > karty [📷6] > [Korekce WB].



- Úroveň korekce můžete vybrat také dotykem nebo přetažením sloupce v kroku 1 nebo rámečku v kroku 2.
- Obrazovku v kroku 2 můžete zobrazit rovněž dotykem položky [INFO] v kroku 1.

Před použitím

Základní příručka

Pokročilá příručka

Základy práce s fotoaparátem

Režim Auto / režim Hybridní Auto

Další režimy snímání

Režim P

Režimy Tv, Av, M, C1 a C2

Režim přehrávání

Bezdrátové funkce

Nabídka nastavení

Příslušenství

Dodatek

Rejstřík



Ruční nastavení barevné teploty vyvážení bílé

► **Statické snímky** ► **Filmy**

Můžete nastavit hodnotu představující barevnou teplotu vyvážení bílé.



- Podle pokynů v krocích v části „Úprava vyvážení bílé“ (📖73) zvolte položku [K].
- Stiskněte tlačítko [M/+] a potom nastavení změňte stisknutím tlačítek [◀][▶] nebo otočením voliče [🌀].



- Teplotu barvy lze nastavit v rozmezí 2 500 až 10 000 K v krocích po 100 K.

Přizpůsobení barev (Picture Style)

► **Statické snímky** ► **Filmy**

Vyberte styl Picture Style s nastavením barev, které dobře vyjadřuje náladu či objekty. Je k dispozici osm stylů Picture Style a každý z nich lze dále přizpůsobit.



- Stiskněte tlačítko [📖], vyberte v nabídce položku [A] a vyberte požadovanou možnost (📖34).

Auto	Tón barev bude automaticky upraven tak, aby odpovídal fotografované scéně. Barvy budou vypadat živě, zejména pro modrou oblohu, zeleň a západ slunce ve scénách v přírodě, pod širým nebem nebo při západu slunce.
Standardní	Snímek obsahuje živé barvy a je ostrý a výrazný. Vhodný pro většinu scén.

Portrét	Pro dosažení vyhlazených odstínů pokožky. Vzhled snímku je jemnější. Vhodný pro detailní portréty. Chcete-li změnit tóny pleti, upravte položku [Tón barvy] (📖76).
Krajina	Snímky s živými odstíny modré a zelené barvy, se silným doostřením a výrazným vzhledem. Je vhodný pro působivou krajinu.
Jemný detail	Pro podrobné vykreslení jemných obrysů objektů a detailních textur. Snímky budou o něco živější.
Neutrální	Pro pozdější retušování na počítači. Snímky budou mít nevýrazný vzhled díky nižšímu kontrastu a přirozenými tóny barev.
Věrný	Pro pozdější retušování na počítači. Věrně reprodukuje skutečné barvy objektů tak, jak jsou změřeny za okolního osvětlení s teplotou barev 5200 K. Živé barvy jsou potlačeny, aby byl zajištěn nevýrazný vzhled.
Černobílý	Vytváří černobílé snímky.
Uživ. def.	Přidejte nový styl založený na přednastavení, jako je [Portrét] či [Krajina] nebo soubor stylu Picture Style, a poté jej podle potřeby upravte.



- U stylů [1], [2] a [3] jsou použita výchozí nastavení [Auto], dokud nepřidáte styl Picture Style.
- Toto nastavení také můžete nakonfigurovat výběrem položky MENU (📖35) > karty [6] > [Picture Style].

Před použitím

Základní příručka

Pokročilá příručka

Základy práce s fotoaparátem

Režim Auto / režim Hybridní Auto

Další režimy snímání

Režim P

Režimy Tv, Av, M, C1 a C2

Režim přehrávání

Bezdrátové funkce

Nabídka nastavení

Příslušenství

Dodatek



Rejstřík



Přizpůsobení stylů Picture Style

Přizpůsobte nastavení stylů Picture Style podle potřeby.

Ostrost	 Síla	Umožňuje nastavit úroveň zvýraznění hran. Výběrem nižších hodnot vytvoříte měkčí (rozmazané) objekty, zatímco výběrem vyšších hodnot vytvoříte objekty ostřejší.
	 Jemnost	Udává tloušťku hran, na které bude zvýraznění použito. Nižší hodnoty budou mít za následek větší množství zvýrazněných detailů.
	 Práh	Práh kontrastu mezi hranami a okolními oblastmi snímku, který určuje zvýraznění hran. Pokud zvolíte nižší hodnoty, zvýrazní se hrany, které nevynikají ve srovnání s okolními oblastmi. Nižší hodnoty však mohou způsobit zvýraznění šumu.
 Kontrast		Umožňuje upravit kontrast. Výběrem nižších hodnot snížíte kontrast, zatímco výběrem vyšších hodnot jej zvýšíte.
 Saturace*1		Umožňuje upravit intenzitu barev. Výběrem nižších hodnot vytvoříte zašlé barvy, zatímco výběrem vyšších hodnot vytvoříte barvy sytější.
 Tón barvy*1		Umožňuje upravit tóny barvy pokožky. Výběrem nižších hodnot vytvoříte červenější tóny, zatímco výběrem vyšších hodnot vytvoříte tóny zbarvené do žluta.

 Efekt filtru*2	Zdůrazňuje bílé mraky na černobílých snímcích, zeleň stromů nebo jiné barvy. N: Běžný černobílý snímek bez efektu filtru. Ye: Modrá obloha bude působit přirozeněji a vyniknou bílé mraky. Or: Modrá obloha bude mírně tmavší. Lépe vyniknou snímky západů slunce. R: Modrá obloha se bude jevit velmi tmavá. Podzimní listí bude výraznější a světlejší. G: Odstíny pokožky a rtů budou tlumené. Zelené listí na stromech bude výraznější a světlejší.
 Efekt tónování*2	Zvolte některý z následujících jednobarevných odstínů: [N:Žádný], [S:Sépiový], [B:Modrý], [P:Fialový] nebo [G:Zelený].

*1 Není k dispozici se stylem .

*2 Je k dispozici pouze se stylem .



- Nastavení [Jemnost] a [Práh] v nabídce [Ostrost] nejsou aplikovány na filmy.

1 Otevřete obrazovku nastavení.

- Vyberte styl Picture Styl způsobem popsaným v části „Přizpůsobení barev (Picture Style)“ (175).
- Stiskněte tlačítko **[INFO]**.

2 Provedte konfiguraci nastavení.

- Stisknutím tlačítek **[▲]**/**[▼]** vyberte položku a potom zvolte možnost stisknutím tlačítek **[◀]**/**[▶]** nebo otočením voličů **[●]**/**[⚙]**.
- Chcete-li zrušit provedené změny, stiskněte tlačítko **[INFO]**.
- Po dokončení stiskněte tlačítko **[☺]**.

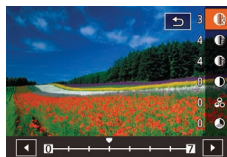

Před použitím

Základní příručka

Pokročilá příručka

Základy práce s fotoaparátem

Režim Auto / režim Hybridní Auto

Další režimy snímání

Režim P

Režimy Tv, Av, M, C1 a C2

Režim přehrávání

Bezdrátové funkce

Nabídka nastavení

Príslušenství

Dodatek

Rejstřík





- Výsledky položky [Efekt filtru] jsou výraznější při vyšších hodnotách položky [Kontrast].

Oložení přizpůsobených stylů Picture Style

Oložte předvolby (například [P1] nebo [P2]), které jste přizpůsobili, jako nové styly. Můžete vytvořit několik stylů Picture Style s odlišnými nastaveními parametrů, jako jsou ostrost či kontrast.

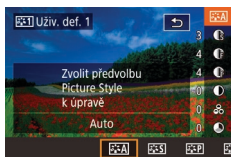

1 Vyberte číslo stylu definovaného uživatelem.

- Vyberte položku [P1], [P2] nebo [P3] způsobem popsaným v části „Přizpůsobení barev (Picture Style)“ (175).

2 Vyberte styl, který chcete změnit.

- Stiskněte tlačítko [INFO].
- Stisknutím tlačítek [Left] [Right] nebo otočením voličů [Up] [Down] vyberte styl Picture Style, který bude sloužit jako základ.

3 Přizpůsobte styl.

- Stisknutím tlačítek [Up] [Down] vyberte položku, kterou chcete změnit, a poté ji přizpůsobte stisknutím tlačítek [Left] [Right] nebo otočením voličů [Up] [Down].
- Po dokončení stiskněte tlačítko [OK].



- V kroku 2 můžete vybrat také styly, které jste do fotoaparátu přidali prostřednictvím softwaru EOS Utility (176).
- Návod k použití softwaru si podle potřeby stáhněte z webových stránek společnosti Canon. Pokyny ke stahování naleznete v části „Návod k použití softwaru“ (176).

Zaostřování

Výběr metody AF

► Statické snímky ► Filmy

Zvolte způsob automatického zaostřování (AF) pro objekt a scénu, které snímáte.



- Stiskněte tlačítko [OK], vyberte v nabídce položku [AF-C] a vyberte požadovanou možnost (34).



- Zaostřování může trvat déle nebo může být nesprávné, jsou-li objekty tmavé nebo nekонтastní, v podmínkách s velmi vysokou hladinou osvětlení nebo při použití některých objektivů typů EF nebo EF-S. Podrobné informace týkající se objektivů naleznete na webových stránkách společnosti Canon.



- Toto nastavení také můžete nakonfigurovat výběrem položky MENU (35) > karty [3] > [Metoda AF].

Před použitím

Základní příručka

Pokročilá příručka

Základy práce s fotoaparátem

Režim Auto / režim Hybridní Auto

Další režimy snímání

Režim P

Režimy Tv, Av, M, C1 a C2

Režim přehrávání

Bezdrátové funkce

Nabídka nastavení

Príslušenství

Dodatek

Rejstřík



Jeden bod AF

- Fotoaparát zaostří pomocí jednoho rámečku AF. Režim vhodný pro spolehlivé zaostřování.
- Když namáčknete tlačítko spouště do poloviny a fotoaparát zaostří, barva rámečků se změní na zelenou.



- Podle potřeby přesuňte rámeček (📄79). Vytváříte-li kompozici snímku s objekty umístěnými na kraji nebo v rohu, aniž přesunete rámeček, nejprve namiřte fotoaparát tak, aby se objekt nacházel v rámečku AF, a poté namáčkněte tlačítko spouště do poloviny a přidržeť jej. Stále přidržeť tlačítko spouště namáčknuté do poloviny, zatímco upravujete kompozici snímku, a poté stiskněte tlačítko spouště až na doraz (Blokování zaostření).
- Chcete-li zvětšit umístění rámečku AF, postupujte podle kroků 2–4 v části „Fotografování v režimu ručního zaostřování“ (📄81). Upozorňujeme, že expozice dotykem není v tomto okamžiku k dispozici.
- Chcete-li zmenšit rámeček, zvolte položku MENU (📄35) > kartu [📷3] > [Vel. rám. AF] > [Malý]. Upozorňujeme, že funkce Servo AF (📄80) a Souvislý AF (📄80) nejsou v tomto okamžiku k dispozici.

📷+Sledování

- Po namíření fotoaparátu na objekt se zobrazí bílý rámeček kolem tváře osoby, kterou fotoaparát vybere jako hlavní objekt. Objekty můžete vybrat také sami (📄79).
- Pokud fotoaparát rozpozná pohyb, rámečky v určitém rozmezí sledují pohybující se objekty.
- Když namáčknete tlačítko spouště do poloviny a fotoaparát zaostří, barva rámečků se změní na zelenou.
- Pokud nejsou detekovány žádné obličeje, namáčknutím tlačítka spouště do poloviny se zobrazí zelené rámečky okolo jiných zaostřených oblastí.



- Příklady tváří, které nelze rozpoznat:
 - Příliš vzdálené nebo příliš blízké objekty
 - Příliš tmavé nebo příliš světlé objekty
 - Tváře osob z profilu, z úhlu nebo částečně zakryté
- Fotoaparát může jako tváře osob chybně určit také jiné objekty.
- Pokud fotoaparát při namáčknutí tlačítka spouště do poloviny nemůže zaostřit na objekty, zobrazí se oranžový rámeček s ikonou [!].
- Na tváře detekované na okraji obrazovky (které jsou zobrazeny s šedými rámečky) nelze zaostřit, ani když namáčknete tlačítko spouště do poloviny.

Plynulé zón. AF

- Fotoaparát provede zaostření v rámci vámi určené oblasti. Efektivní zejména v případech, kdy je objekt obtížné snímat pomocí funkcí 📷+ Sledování nebo Jeden bod AF, protože můžete stanovit oblast, ve které bude prováděno zaostřování. Fotoaparát provede zaostření v rámci zobrazeného bílého rámečku. Bílý rámeček můžete posunout dotykem nebo přetažením napříč obrazovkou.
- Po namáčknutí tlačítka spouště do poloviny se zobrazí až 9 zelených rámečků okolo zaostřených pozic uvnitř bílého rámečku.



- Pokud fotoaparát při namáčknutí tlačítka spouště do poloviny nemůže zaostřit na objekty, zobrazí se oranžový rámeček s ikonou [!].



- Velikost rámečku se liší v závislosti na nastavení Režim IS a Auto úroveň.
- Pokud vyberete možnost MENU (📄35) > kartu [📷3] > [Činnost AF] > [Servo AF].

Před použitím

Základní příručka

Pokročilá příručka

Základy práce s fotoaparátem

Režim Auto / režim Hybridní Auto

Další režimy snímání

Režim P

Režimy Tv, Av, M, C1 a C2

Režim přehrávání

Bezdrátové funkce

Nabídka nastavení

Príslušenství

Dodatek

Rejstřík



Výběr zaostřovaného objektu (AF dotykem)

► Statické snímky ► Filmy

V tomto režimu můžete fotografovat poté, co fotoaparát zaostří na vámi vybraný objekt, tvář osoby nebo místo zobrazené na monitoru.



1 Vyberte objekt, tvář osoby nebo místo, na které se má zaostřit.

- Dotkněte se objektu nebo osoby zobrazené na monitoru.
- Je-li metoda AF nastavena na možnost [AF □], zobrazí se na obrazovce rámeček AF v místě, kterého se dotknete.
- Je-li metoda AF nastavena na možnost [AF ☺], zobrazí se po detekování tváře položka [☺] a zaostření bude zachováno, i když se bude objekt pohybovat. Chcete-li zrušit režim AF dotykem, dotkněte se položky [☺].



2 Exponujte.

- Namáčkněte tlačítko spouště do poloviny. Jakmile fotoaparát zaostří, zobrazí se položka [□] zeleně.
- Exponujte stisknutím tlačítka spouště až na doraz.



- Pokud fotoaparát snímá, když se dotknete obrazovky, přejděte k položce MENU (☰35) > kartě [2] > [Expoz. dotykem] a potom nastavte položku [Expoz. dotykem] na možnost [Zakáz.].
- Sledování nemusí být možné u objektů, které jsou příliš malé nebo se příliš rychle pohybují, resp. u objektů s nedostatečným kontrastem mezi objektem a pozadím.



- Přecházet mezi obličejí a přesouvat rámeček AF můžete také stisknutím tlačítka [AF-].
 - Chcete-li přesunout rámeček, pokud je funkce Metoda AF nastavena na možnost [AF □], po stisknutí tlačítka [AF-] stiskněte tlačítka [▲] [▼] [◀] [▶]. Chcete-li se vrátit na obrazovku snímání, stiskněte tlačítko [OK]. Chcete-li rámeček přesunout zpět na střed, na obrazovce snímání nebo obrazovce nastavení rámečku podržte tlačítko [AF-] po dobu alespoň dvou sekund.
 - Je-li metoda AF nastavena na možnost [AF ☺], stisknutím tlačítka [AF-] zobrazíte zprávu [Výběr tváře: Zap]. Kolem tváře osoby, kterou fotoaparát vybere jako hlavní objekt, se zobrazí rámeček [☺]. Opětovným stisknutím tlačítka [AF-] přepnete rámeček [☺] na další rozpoznanou tvář. Až projdete všemi rozpoznávanými tvářmi, zobrazí se zpráva [Výběr tváře: Vyp] a funkce výběru tváře se zruší.
- Pokud chcete, aby rámeček zůstal na stejném místě (na místě, kterého jste se dotkli) po snímání, když je funkce [Expoz. dotykem] nastavena na hodnotu [Povolit] (☰46), zvolte položku MENU (☰35) > kartu [2] > [Expoz. dotykem] > [Poloha rám.AF] > [Ovlád. dotyk.].

Fotografování s funkcí blokování AF

► Statické snímky ► Filmy

Zaostření je možné zablokovat. Po zablokování zaostření se poloha zaostření nezmění ani po uvolnění stisknutí tlačítka spouště.

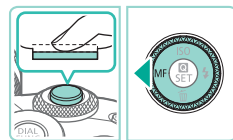

1 Zablokujte zaostření.

- Při namáčknutí tlačítka spouště do poloviny stiskněte tlačítko [AF-].
- Zaostření se zamkne a zobrazí se položka [MF].
- Chcete-li odblokovat zaostření, uvolněte tlačítko spouště a znovu stiskněte tlačítko [AF-]. Ikona [MF] se poté nadále nezobrazuje.

2 Upravte kompozici snímku a exponujte.

Před použitím

Základní příručka

Pokročilá příručka

Základy práce s fotoaparátem

Režim Auto / režim Hybridní Auto

Další režimy snímání

Režim P

Režimy Tv, Av, M, C1 a C2

Režim přehrávání

Bezdrátové funkce

Nabídka nastavení

Príslušenství

Dodatek

Rejstřík



Fotografování s funkcí Servo AF

► Statické snímky ► Filmy

Tento režim pomáhá zamezit ztrátě snímků pohybujících se objektů pokračujícím zaostřováním a úpravami expozice po celou dobu namáčknutí tlačítka spouště do poloviny.

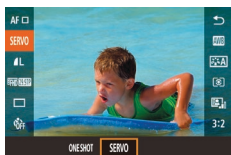

1 Proveďte konfiguraci nastavení.

- Stisknete tlačítko [MENU], vyberte v nabídce položku [ONE SHOT] a vyberte položku [SERVO] (📖34).



2 Zaostřete.

- Když namáčknete tlačítko spouště do poloviny, zachová se zaostření a expozice v místech, ve kterých se zobrazuje modrý rámeček AF.



- Fotoaparát nemusí být schopen snímat během zaostřování, ani když zcela stisknete tlačítko spouště. Při sledování objektu podržte tlačítko spouště stisknuté.
- Nemůže-li fotoaparát zaostřit na objekty, zobrazí se oranžový rámeček AF.
- Při použití samospouště (📖44) je režim AF omezen na možnost [ONE SHOT].
- Pokud zvolíte položku MENU (📖35) > kartu [📷3] > [Vel. rám. AF] > [Malý], režim bude omezen na možnost [ONE SHOT].



- V režimu Servo AF není expozice při namáčknutí tlačítka spouště do poloviny zablokována, ale je stanovena v okamžiku fotografování, bez ohledu na nastavený režim měření (📖70).
- Kontinuální snímání (📖46) s automatickým zaostřováním je možné, pokud použijete režim Servo AF. Upozorňujeme, že nyní je kontinuální snímání pomalejší. Dále upozorňujeme, že pokud během kontinuálního snímání použijete zoom, můžete tím ztratit zaostření.
- V závislosti na použitém objektivu, vzdálenosti od objektu a rychlosti objektu nemusí být fotoaparát schopen správně zaostřit.
- Toto nastavení také můžete nakonfigurovat výběrem položky MENU (📖35) > karty [📷3] > [Činnost AF].

Změna režimu zaostřování

► Statické snímky ► Filmy

Výchozí nastavení fotoaparátu, ve kterém přístroj trvale zaostřuje na fotografovaný objekt i v době, kdy není stisknuté tlačítko spouště, lze změnit. Namísto tohoto nastavení lze omezit zaostřování fotoaparátu na okamžik namáčknutí tlačítka spouště do poloviny.

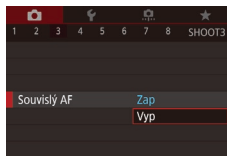

- Stisknete tlačítko [MENU], na kartě [📷3] vyberte položku [Souvislý AF] a potom vyberte možnost [Vyp] (📖35).

Svíť	Toto nastavení pomáhá zamezit zmeškání náhlých fotografických příležitostí, protože fotoaparát trvale zaostřuje na objekt až do namáčknutí tlačítka spouště do poloviny.
Vypnuto	Toto nastavení šetří energii, protože fotoaparát nezaostřuje trvale. Může tím však dojít ke zpoždění zaostřování.



- Pokud zvolíte položku MENU (📖35) > kartu [📷3] > [Vel. rám. AF] > [Malý], režim bude omezen na možnost [Vyp].

Před použitím

Základní příručka

Pokročilá příručka

Základy práce s fotoaparátem

Režim Auto / režim Hybridní Auto

Další režimy snímání

Režim P

Režimy Tv, Av, M, C1 a C2

Režim přehrávání

Bezdrátové funkce

Nabídka nastavení

Príslušenství

Dodatek

Rejstřík



Jemné doostření

► Statické snímky ► Filmy

Jestliže je na fotoaparátu nasazen objektiv EF-M, po automatickém zaostření lze jemně doostřit otočením zaostřovacího kroužku.

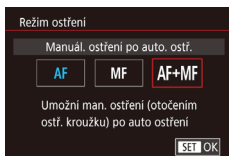

1 Provedte konfiguraci nastavení.

- Stiskněte tlačítko [MENU], na kartě [3] vyberte položku [Režim ostření] a potom vyberte možnost [AF+MF] (835).

2 Zaostřete.

- Namáčknutím tlačítka spouště do poloviny zaostřete na objekt a podržte tlačítko namáčknuté.

3 Jemně doostřete.

- Upravte zaostření otočením zaostřovacího kroužku.
- Na obrazovce bliká ikona [MF].
- Chcete-li zrušit zaostřování, uvolněte tlačítko spouště.

4 Exponujte.

- Exponujte stisknutím tlačítka spouště až na doraz.



- Toto nelze použít s funkcí Servo AF (80).
- Toto není k dispozici u jiných objektivů než u objektivů typu EF-M.

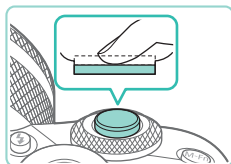

Fotografování v režimu ručního zaostřování

► Statické snímky ► Filmy

Pokud není možné zaostřit v režimu AF, zkuste ruční zaostřování. Uspadněte si zaostřování tím, že zvětšíte zobrazení.

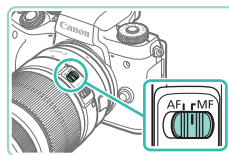

1 Vyberte položku [MF].

- Objektivy typu EF-M: Stiskněte tlačítko [◀].
- Ostatní objektivy: Vypněte fotoaparát, nastavte přepínač objektivu do polohy [MF] a opět fotoaparát zapněte.
- Zobrazí se ikona [MF].

2 Zobrazte rámeček zvětšení.

- Stiskněte tlačítko [Z].
- Zobrazí se rámeček zvětšení umístěný na střed obrazovky.

3 Vyberte oblast, kterou chcete zvětšit.

- Stisknutím tlačítek [▲][▼][◀][▶] přesuňte rámeček do oblasti, kterou chcete zvětšit.
- Chcete-li rámeček přesunout zpět na střed, stiskněte tlačítko [INFO].



4 Aktivujte zvětšení.

- Otočením voliče [Z] přepněte zvětšení mezi možnostmi 1× (bez zvětšení), 5× a 10×.

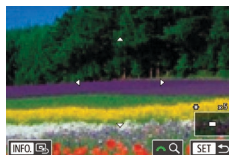

Před použitím

Základní příručka

Pokročilá příručka

Základy práce s fotoaparátem

Režim Auto / režim Hybridní Auto

Další režimy snímání

Režim P

Režimy Tv, Av, M, C1 a C2

Režim přehrávání

Bezdrátové funkce

Nabídka nastavení

Příslušenství

Dodatek

Rejstřík



5 Zaostríte.

- Sledujte zvětšený obraz a zaostríte otáčením zaostrovacího kroužku objektivu.

6 Exponujete.



- Rámeček zvětšení také můžete přesunout přetažením během kroku 3.
- Pokud se dotknete ikony [Q] v pravém dolním rohu, budete moci nastavit také poměr zvětšení a přetažením přesunout zvětšenou oblast.

Snadná identifikace oblasti zaostření (Zvýraznění okrajů pro MF)

► Statické snímky ► Filmy

Okraje zaostřených objektů se zobrazují barevně, takže je ruční zaostřování snazší. Podle potřeby můžete upravit barvy a citlivost (úroveň) detekce hran.

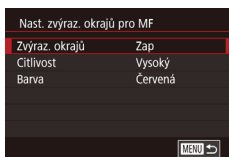

1 Otevřete obrazovku nastavení.

- Stiskněte tlačítko [MENU], na kartě [📷4] vyberte položku [Nast. zvýraz. okrajů pro MF] a potom u položky [Zvýraz. okrajů] vyberte možnost [Zap] (📖35).

2 Proveďte konfiguraci nastavení.

- Vyberte položku nabídky, kterou chcete nastavit, a vyberte požadovanou možnost (📖35).



- Barvy zobrazené pro zvýraznění okrajů MF se na snímcích nezaznamenávají.

Blesk

Změna nastavení režimu blesku

► Statické snímky ► Filmy

Režim blesku můžete změnit tak, aby odpovídal snímané scéně. Podrobnosti o dosahu blesku viz část „Blesk“ (📖213).

1 Vysuňte blesk.

- Stiskněte tlačítko [📷].

2 Proveďte konfiguraci nastavení.

- Stiskněte tlačítko [▶], zvolte režim blesku (stisknutím tlačítek [◀][▶]) nebo otočením voliče (📷) a potom stiskněte tlačítko [📷].
- Zobrazí se nastavená možnost.

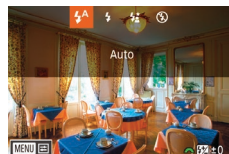

- Je-li blesk zasunutý, nelze stisknutím tlačítka [▶] zobrazit obrazovku nastavení. Stisknutím tlačítka [📷] vysuňte blesk a potom proveďte konfiguraci nastavení.
- Pokud pracuje blesk, může dojít k viněti. Pokud je spuštěn blesk, v závislosti na objektivu může dojít k viněti nebo k výskytu tmavých oblastí na snímku.



- Hrozí-li riziko přexponování, fotoaparát automaticky upraví u snímků s bleskem rychlost závěrky nebo citlivost ISO, aby se předešlo ztrátě kresby ve světlech a dosáhlo se optimální expozice. U snímků s bleskem se proto rychlost závěrky a citlivosti ISO zobrazené při namáčknutí tlačítka spouště do poloviny nemusí shodovat s nastavením.
- Toto nastavení také můžete nakonfigurovat výběrem položky MENU (📖35) > karty [📷5] > [Řízení blesku] > [Záblesk blesku].

Před použitím

Základní příručka

Pokročilá příručka

Základy práce s fotoaparátem

Režim Auto / režim Hybridní Auto

Další režimy snímání

Režim P

Režimy Tv, Av, M, C1 a C2

Režim přehrávání

Bezdrátové funkce

Nabídka nastavení

Príslušenství

Dodatek

Rejstřík



Auto

Blesk automaticky pracuje za nízké hladiny osvětlení.

Svítlí

Blesk pracuje při každé expozici snímku.

Pomalá synchronizace

Blesk osvětluje hlavní objekt (například osobu) a fotoaparát současně exponuje pomalou rychlostí závěrky pro získání správně exponovaného pozadí mimo dosah blesku.



- Při použití režimu [📷] upevněte fotoaparát na stativ nebo učiňte jiné opatření pro zajištění jeho stability. V tomto případě také zakažte stabilizaci obrazu (📖86).
- V režimu [📷] i po spuštění blesku při expozici zajistěte, aby se hlavní objekt nepohyboval, dokud fotoaparát nepřestane přehrávat zvuk závěrky.

Vypnuto

Pro fotografování bez blesku.

Nastavení kompenzace expozice s bleskem

▶ Statické snímky ▶ Filmy

Stejně jako v případě kompenzace expozice (📖69) můžete upravit expozici s bleskem v rozmezí -2 až +2 EV v krocích po 1/3 EV.

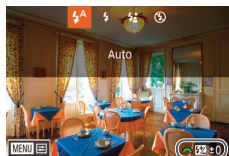

- Vysuňte blesk, stiskněte tlačítko [▶], ihned vyberte otočením voliče [🔍] úroveň kompenzace a potom stiskněte tlačítko [📷].
- Zobrazí se nastavená úroveň kompenzace.



- Hrozí-li riziko přeexonování, fotoaparát automaticky upraví u snímku s bleskem rychlost závěrky nebo clonové číslo, aby se předešlo ztrátě kresby ve světlech a dosáhlo se optimální expozice. Automatické upravení rychlosti závěrky a clonového čísla však můžete vypnout tak, že přejdete k položce MENU (📖35) a zvolíte kartu [📷5] > [Řízení blesku] > [Bezpečné FE] > [Zakáz.].
- Kompenzaci expozice s bleskem můžete také nakonfigurovat zobrazením nabídky MENU (📖35) a výběrem karty [📷5] > [Řízení blesku] > [Nastav. vestav. blesku] > [Kom.expoz. 📷].
- Obrazovku [Řízení blesku] (📖35) lze zobrazit rovněž následujícím způsobem.
 - Stiskněte a podržte tlačítko [▶] na dobu minimálně jedné sekundy.
 - Pokud je vysunutý blesk, stiskněte tlačítko [▶] a ihned poté stiskněte tlačítko [MENU].



- Obrazovku [Řízení blesku] (📖35) lze zobrazit rovněž stisknutím tlačítka [▶] a dotykem položky [MENU].

Před použitím

Základní příručka

Pokročilá příručka

Základy práce s fotoaparátem

Režim Auto / režim Hybridní Auto

Další režimy snímání

Režim P

Režimy Tv, Av, M, C1 a C2

Režim přehrávání

Bezdrátové funkce

Nabídka nastavení

Príslušenství

Datek

Rejstřík



Fotografování s funkcí blokování FE

► Statické snímky ► Filmy

Podobně jako při blokování AE (📖70) můžete zablokovat expozici s bleskem.

1 Vysuňte blesk a nastavte jej do režimu [📷] (📖82).

2 Zablokujte expozici s bleskem.

- Namiřte fotoaparát na fotografovaný objekt pro určení a zablokování expozice a potom stiskněte tlačítko [✳].
- Dojde ke spuštění blesku, a jakmile se zobrazí ikona [📷*], je uložena úroveň výkonu blesku.
- Chcete-li odblokovat FE, stiskněte znovu tlačítko [✳]. Ikona [📷*] se poté nadále nezobrazuje.

3 Upravte kompozici snímku a exponujte.



- FE: expozice s bleskem
- Když je FE uzamčena, rozsah měření je zobrazen kruhem ve středu obrazovky.
- Pokud není možná standardní expozice (i když v kroku 2 dojde k osvětlení bleskem), ikona [📷*] bliká. Pokud se při pořizování snímků s bleskem objekty nacházejí v dosahu, postupujte podle kroku 2.

Změna časování blesku

► Statické snímky ► Filmy

Tato funkce umožňuje změnit synchronizaci blesku a závěrky.

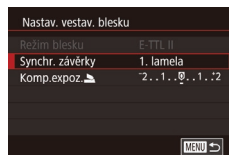

1. lamela	K odpálení záblesku dojde ihned po otevření závěrky.
2. lamela	K odpálení záblesku dojde bezprostředně před zavřením závěrky.



- Možnost [1. lamela] se použije vždy, když rychlost závěrky je 1/100 nebo rychlejší, a to i když zvolíte možnost [2. lamela].

- Stiskněte tlačítko [MENU], na kartě [📷5] vyberte položku [Řízení blesku] a poté vyberte možnost [Nastav. vestav. blesku].
- Vyberte položku [Synchron. závěrky] a potom vyberte požadovanou možnost (📖35).

Změna režimu měření blesku

► Statické snímky ► Filmy

[Poměrové] měření blesku, které umožňuje standardní expozici s bleskem, lze změnit na průměrové měření blesku pro celou oblast měření, jako při použití externě měřeného blesku.

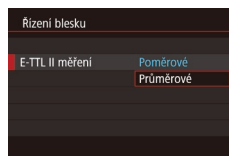

- Stiskněte tlačítko [MENU] a na kartě [📷5] vyberte položku [Řízení blesku]. Vyberte položku [E-TTL II měření] a poté položku [Průměrové].



- Používáte-li možnost [Průměrové], nastavte kompenzaci expozice s bleskem podle podmínek fotografování.

Před použitím

Základní příručka

Pokročilá příručka

Základy práce s fotoaparátem

Režim Auto / režim Hybridní Auto

Další režimy snímání

Režim P

Režimy Tv, Av, M, C1 a C2

Režim přehrávání

Bezdrátové funkce

Nabídka nastavení

Príslušenství

Dodatek

Rejstřík



Resetování nastavení blesku

► Statické snímky ► Filmy

Resetujte nastavení [Nastav. vestav. blesku] na výchozí hodnoty.

- Stisknete tlačítko [MENU], na kartě [5] vyberte položku [Řízení blesku] a poté vyberte možnost [Vymazat nastavení].
- Zvolte možnost [Vymazat nast. vestav. blesku], stisknete tlačítko [OK], vyberte [OK] na následující obrazovce (stisknutím tlačítek [◀] [▶] nebo otočením voliče [↻]) a poté stisknete tlačítko [OK].

Ostatní nastavení

Přepínání upravovaných funkcí pomocí rychlovladače

► Statické snímky ► Filmy

Mezi funkcemi, které lze nastavovat pomocí voliče [↻], můžete přepínat opakovaným stisknutím tlačítka [OK].

1 Vyberte funkci.

- Stisknete tlačítko [OK].
- Zobrazí se ikona (1) funkce, kterou lze nastavovat pomocí voliče [↻].



(1)



2 Nastavte požadovanou položku.

- Otočením voliče [↻] nastavte požadovanou položku, zatímco se zobrazuje ikona funkce.
- Po dokončení nastavování požadované položky se fotoaparát vrátí na výchozí funkci nastavovanou rychlovladačem.



- Fotoaparát se po určité době vrátí na výchozí funkci nastavovanou pomocí tlačítka [OK], a to i v případě, že nenastavíte žádné položky.

Před použitím

Základní příručka

Pokročilá příručka

Základy práce s fotoaparátem

Režim Auto / režim Hybridní Auto

Další režimy snímání

Režim P

Režimy Tv, Av, M, C1 a C2

Režim přehrávání

Bezdrátové funkce

Nabídka nastavení

Příslušenství

Dodatek

Rejstřík





- Funkce, na které lze přepínat stisknutím tlačítka [M], můžete upravit způsobem popsáním v části „Přifazování funkcí rychlovladači“ (198).
- Tato funkce není k dispozici v režimech [P] a [S].
- Při nahrávání filmů v režimu [P] jsou k dispozici funkce [AV], [Tv] a [ISO].

Změna nastavení režimu IS

► Statické snímky ► Filmy

Používáte-li objektiv EF-M s funkcí stabilizace obrazu, nakonfigurujte stabilizaci obrazu pomocí nabídky fotoaparátu.



1 Otevřete obrazovku nastavení.

- Stisknete tlačítko [MENU], vyberte položku [Nastavení IS] na kartě [4] a potom stisknete tlačítko [M] (35).

2 Proveďte konfiguraci nastavení.

- Vyberte položku [Režim IS] a potom vyberte požadovanou možnost (35).

Souvislé	Provádí korekci pohybu či chvění fotoaparátu pomocí vestavěné stabilizace obrazu prováděné objektivem.
Vypnuto	Deaktivuje stabilizaci obrazu.



- Pokud není stabilizace obrazu schopna potlačit účinky chvění, nasaďte fotoaparát na stativ nebo učiňte jiná opatření pro jeho stabilizaci. V tomto případě nastavte položku [Režim IS] na možnost [Vyp].
- [Režim IS] se nezobrazuje u jiných objektivů než EF-M. Použijte raději přepínač stabilizace obrazu na objektivu (26).



- Objektivy se zabudovanou funkcí stabilizace obrazu jsou označeny písmeny „IS“. Zkratka IS označuje Image Stabilizer (stabilizátor obrazu).

Korekce chvění fotoaparátu při pořizování filmů

► Statické snímky ► Filmy

Vestavěná stabilizace obrazu koriguje chvění fotoaparátu vznikající při pořizování filmů. Chvění fotoaparátu lze korigovat i bez použití objektivu, který je vybaven funkcí stabilizace obrazu.

Je možné dosáhnout ještě efektivnější korekce, použijete-li objektiv podporující kombinovanou stabilizaci obrazu pomocí stabilizace obrazu objektivu a vestavěné digitální stabilizace.

Podrobné informace týkající se objektivů kompatibilních s kombinovanou stabilizací obrazu naleznete na webových stránkách společnosti Canon.

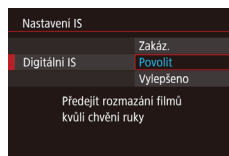

- Podle pokynů v kroku 1 v části „Změna nastavení režimu IS“ (86) zobrazte obrazovku [Nastavení IS].
- Vyberte položku [Digitální IS] a potom vyberte požadovanou možnost (35).

Povolit	(při používání objektivu podporujícího kombinovanou stabilizaci obrazu)	Koriguje chvění fotoaparátu při pořizování filmů. Zobrazená oblast snímku se zúží a objekty se zobrazí o něco větší.
Vylepšeno	(při používání objektivu podporujícího kombinovanou stabilizaci obrazu)	Koriguje silné chvění fotoaparátu při pořizování filmů. Objekty se zobrazí větší.
Zakázat		–

Před použitím

Základní příručka

Pokročilá příručka

Základy práce s fotoaparátem

Režim Auto / režim Hybridní Auto

Další režimy snímání

Režim P

Režimy Tv, Av, M, C1 a C2

Režim přehrávání

Bezdrátové funkce

Nabídka nastavení

Příslušenství

Dodatek

Rejstřík





- Zkuste nejprve pořídít zkušební snímky, abyste se ujistili, že dosáhnete požadovaných výsledků s použitým objektivem.
- Možnost [Vylepšeno] je k dispozici pouze v režimech [P] a [P+].
- Pokud je možnost [Digitální IS] nastavena na hodnotu [Povolit] nebo [Vylepšeno], možnost [Auto úroveň] se nastaví na hodnotu [Zakáz.] a nebude možné ji změnit.

Korekce odchyly objektivu

► Statické snímky ► Filmy

Tato funkce umožňuje korigovat vinětaci a barevné okraje kolem objektů způsobené vlastnostmi objektivu nebo nedostatek ostrosti snímku způsobený clonou.

Pokud se na obrazovce nastavení zobrazí zpráva [Data korekce nedostupná], do fotoaparátu nebyla přidána data korekce. Podrobné informace o přidání dat korekce naleznete v části „Data korekce objektivu“ (87).

1 Vyberte položku [Korekce odchyly objektivu].

- Stiskněte tlačítko [MENU], na kartě [4] vyberte položku [Korekce odchyly objektivu] a potom vyberte položku (35).

2 Zkontrolujte dostupnost dat korekce.

- Ujistěte se, zda je pod názvem objektivu zobrazena zpráva [Data korekce dostupná].

3 Použijte korekci.

- Vyberte položku a stisknutím tlačítka [OK] použijte nastavení (35).

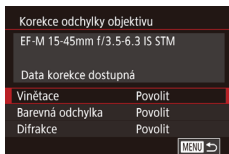

- Pokud nastavíte položku [Vinětace] na možnost [Povolit], může se okolo okrajů snímků pořízených za určitých podmínek objevit šum.
- Při nastavování položky [Difrakce] na možnost [Povolit] mějte na paměti níže uvedené skutečnosti.
 - Při korekci odchyly objektivu může tato funkce za určitých podmínek také zvýraznit přítomný šum.
 - Čím vyšší je citlivost ISO, tím nižší bude úroveň korekce.
 - Korekce nebude použita na filmy.



- Účinek korekce vinětace je o něco menší než maximální korekce v aplikaci Digital Photo Professional.
- Čím vyšší je citlivost ISO, tím nižší bude úroveň korekce vinětace.
- Položka [Difrakce] koriguje nejen ztrátu ostrosti způsobenou distrakcí, ale také low-pass filtrem a dalšími faktory. Korekce je tedy také účinná s expozicemi s doširoka otevřenou clonou.
- Návodů k použití softwaru si podle potřeby stáhněte z webových stránek společnosti Canon. Pokyny ke stahování naleznete v části „Návod k použití softwaru“ (176).

Data korekce objektivu

Data korekce objektivu pro objektivy kompatibilní s touto funkcí se zaregistrují (uloží) do fotoaparátu. Chcete-li zapnout automatickou korekci, nastavte položky [Vinětace] a [Barevná odchyly] na možnost [Povolit]. Pomocí aplikace EOS Utility můžete kontrolovat, pro které objektivy jsou ve fotoaparátu zaregistrována data korekce. Můžete také registrovat data korekce pro objektivy, která dosud nebyla zaregistrována. Podrobné informace naleznete v návodu k použití softwaru EOS Utility (176).
* Data není nutné registrovat pro objektivy EF-M nebo objektivy EF, které používají vlastní data korekce.



- Nelze upravovat existující snímky ve formátu JPEG.
- Účinky korekce vinětace a barevné odchyly se nezobrazí při snímání se zvětšeným zobrazením. Také účinek korekce difrakce se nezobrazí v okamžiku pořízení snímku.
- Míra korekce (s výjimkou korekce difrakce) je menší u objektivů, které neposkytují informace o vzdálenosti.

Před použitím

Základní příručka

Pokročilá příručka

Základy práce s fotoaparátem

Režim Auto / režim Hybridní Auto

Další režimy snímání

Režim P

Režimy Tv, Av, M, C1 a C2

Režim přehrávání

Bezdrátové funkce

Nabídka nastavení

Príslušenství

Dodatek

Rejstřík





- Účinek korekce odchyly objektivu závisí na objektivu a podmínkách snímání. U některých objektivů a za některých podmínek snímání mohou být účinky méně patrné.
- Pokud jsou účinky korekce jen těžce viditelné, zvětšete snímek a znovu jej zkontrolujte.
- Při snímání bez registrování dat korekce pro objektiv na fotoaparátu dosáhnete stejných výsledků jako při snímání s funkcemi [Viněta] a [Barevná odchylna] nastavenými na hodnotu [Zakáz.].

Změna úrovně potlačení šumu

► **Statické snímky** ► **Filmy**

Můžete si vybrat ze 3 úrovní potlačení šumu: [Standardní], [Vysoké], [Nízké]. Tato funkce je obzvlášť efektivní při fotografování s vysokými citlivostmi ISO.



- Stiskněte tlačítko [MENU], na kartě [6] vyberte položku [Potlač.šumu při vysokém ISO] a potom vyberte požadovanou možnost (35).

Použití funkce potlačení šumu více snímků

Tato funkce automaticky kombinuje čtyři snímky pořízené současně, a tím dosahuje lepšího potlačení šumu než možnost [Vysoké] v nastavení [Potlač.šumu při vysokém ISO].

1 Vyberte položku [6].

- Podle pokynů v krocích v části „Změna úrovně potlačení šumu“ (88) zvolte položku [6].

2 Exponujte.

- Během fotografování držte fotoaparát stabilně. Po stisknutí tlačítka spouště až na doraz pořídí fotoaparát čtyři snímky a následně je zkombinuje.



- Jsou-li snímky výrazněji nevyrovnané (například v důsledku chvění), mohou nastat neočekávané výsledky. Pokud možno upevněte fotoaparát na stativ nebo učinite jiné opatření k zajištění jeho stability.
- Při fotografování pohybujícího se objektu může pohyb objektu zanechat zbytečný obraz nebo oblast obklopující objekt může být tmavá.
- V závislosti na podmínkách snímání se může v okrajových částech snímku objevit šum.
- Toto není k dispozici, pokud používáte funkci AEB nebo [Potlač.šumu u více sním.] nebo fotografoujete snímky RAW nebo s dlouhými expozicemi. Nastavíte-li tyto funkce, znemožní vám to používat funkci [Potlač.šumu u více sním.].
- Fotografování s bleskem není možné.
- Zaznamenání snímku na kartu bude trvat déle než při běžném fotografování. Dokud není zpracování dokončeno, nemůžete vyfotografovat další snímek.

Před použitím

Základní příručka

Pokročilá příručka

Základy práce s fotoaparátem

Režim Auto / režim Hybridní Auto

Další režimy snímání

Režim P

Režimy Tv, Av, M, C1 a C2

Režim přehrávání

Bezdrátové funkce

Nabídka nastavení

Příslušenství

Dodatek

Rejstřík



Potlačení šumu při pomalých rychlostech závěrky

► Statické snímky ► Filmy

Tato funkce umožňuje potlačit šum způsobený dlouhou expozicí při rychlosti závěrky jedna sekunda nebo pomalejší.

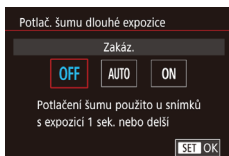

- Stiskněte tlačítko [MENU], na kartě [6] vyberte položku [Potlač. šumu dlouhé expozice] a potom vyberte požadovanou možnost (35).

OFF	Zakáže potlačení šumu u dlouhé expozice.
AUTO	Použije potlačení šumu, pokud je detekován šum, ke kterému dochází při dlouhých expozicích při rychlosti závěrky jedna sekunda nebo pomalejší.
ON	Vždy použije potlačení šumu při rychlosti závěrky jedna sekunda nebo pomalejší.



- Je možné, že další snímky lze pořídit až po určité prodlevě, protože fotoaparát potlačuje šum na snímcích.
- Snímky pořízené při citlivosti ISO 1600 nebo vyšší mohou být zrnitější, pokud je tato možnost nastavena na hodnotu [ON], než kdyby byla nastavena na hodnotu [OFF] nebo [AUTO].

Před použitím

Základní příručka

Pokročilá příručka

Základy práce s fotoaparátem

Režim Auto / režim Hybridní Auto

Další režimy snímání

Režim P

Režimy Tv, Av, M, C1 a C2

Režim přehrávání

Bezdrátové funkce

Nabídka nastavení

Príslušenství

Dodatek

Rejstřík



Režimy Tv, Av, M, C1 a C2

Režimy umožňující pořizovat promyšlenější, sofistikovanější snímky a přizpůsobovat chování fotoaparátu vlastnímu fotografickému stylu uživatele

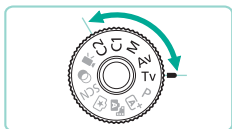

- Pokyny v této kapitole se vztahují na fotoaparát nastavený do odpovídajících režimů.

Nastavení rychlosti závěrky (režim [Tv])

► Statické snímky ► Filmy

V tomto režimu můžete následujícím způsobem zvolit požadovanou rychlost závěrky. Fotoaparát automaticky nastaví clonové číslo pro dosažení správné expozice. Podrobnosti o dostupných rychlostech závěrky viz část „Závěrka“ (📖213).



1 Přejděte do režimu [Tv].

- Podržte stisknuté uvolňovací tlačítko voliče režimů a otočte voličem režimů do polohy [Tv].

2 Nastavte rychlost závěrky.

- Otočením voliče [🔧] nastavte rychlost závěrky.



- Je-li u položky [Potlač. šumu dlouhé expozice] nastavena možnost [ON] nebo [AUTO] a je-li rychlost závěrky 1 sekunda nebo pomalejší, může před pořízením dalšího snímku dojít k prodlevě, neboť snímky jsou zpracovány za účelem potlačení šumu.
- Při fotografování při pomalé rychlosti závěrky pomocí stativu (📖86) doporučujeme vypnout stabilizaci obrazu.
- Nejvyšší rychlost závěrky při použití blesku je 1/200 s. Pokud vyberete vyšší rychlost závěrky, fotoaparát před expozicí snímku automaticky upraví rychlost závěrky na hodnotu 1/200 s.
- Zobrazuje-li se clonové číslo při namáčknutí tlačítka spouště do poloviny oranžově, znamená to, že nebylo dosaženo standardní expozice. Upravujte nastavení rychlosti závěrky, dokud se clonové číslo nezobrazí bíle, nebo použijte funkci Bezpečný posun (📖96).



- [Tv]: Předvolba času

Před použitím

Základní příručka

Pokročilá příručka

Základy práce
s fotoaparátem

Režim Auto /
režim Hybridní Auto

Další režimy snímání

Režim P

Režimy Tv, Av, M, C1 a C2

Režim přehrávání

Bezdrátové funkce

Nabídka nastavení

Príslušenství

Dodatek

Rejstřík



Nastavení clonového čísla (režim [Av])

► Statické snímky ► Filmy

V tomto režimu můžete následujícím způsobem zvolit požadované clonové číslo. Fotoaparát automaticky nastaví rychlost závěrky pro dosažení správné expozice. Dostupná clonová čísla se liší podle objektivu.



1 Přejděte do režimu [Av].

- Podržte stisknuté uvolňovací tlačítko voliče režimů a otočte voličem režimů do polohy [Av].

2 Nastavte clonové číslo.

- Otočením voliče  nastavte clonové číslo.



- Zobrazuje-li se clonové číslo při namáčknutí tlačítka spouště do poloviny oranžově, znamená to, že nebylo dosaženo standardní expozice. Upravujte nastavení clonového čísla tak dlouho, dokud se rychlost závěrky nezobrazí bíle, nebo použijte funkci Bezpečný posun (96).
- Nejvyšší rychlost závěrky při použití blesku je 1/200 s. U snímků s bleskem je možné, že fotoaparát upraví clonové číslo tak, aby nedošlo k překročení 1/200 sekundy.



- [Av]: Clonové číslo (velikost otvoru tvořeného clonou v objektivu)

Náhled hloubky ostrosti (DOF)

Clona se mění pouze v okamžiku, když fotografujete, jinak zůstává otevřená. Hloubka ostrosti znázorněná na obrazovce proto vypadá úzká či mělká. Chcete-li zkontrolovat oblast použitou k zaostření, přiřadte tlačítku funkci  (náhled hloubky ostrosti) (97) a stiskněte ho.

Před použitím

Základní příručka

Pokročilá příručka

Základy práce s fotoaparátem

Režim Auto / režim Hybridní Auto

Další režimy snímání

Režim P

Režimy Tv, Av, M, C1 a C2

Režim přehrávání

Bezdrátové funkce

Nabídka nastavení

Príslušenství

Dodatek

Rejstřík



Nastavení rychlosti závěrky a clonového čísla (režim [M])

► Statické snímky ► Filmy

Nastavte požadovanou rychlost závěrky a clonové číslo pro dosažení odpovídající expozice. Podrobnosti o dostupných rychlostech závěrky viz část „Závěrka“ (📖213). Dostupná clonová čísla se liší podle objektivu.

1 Přejděte do režimu [M].

- Podržte stisknuté uvolňovací tlačítko voliče režimů a otočte voličem režimů do polohy [M].

2 Proveďte konfiguraci nastavení.

- Otočením voliče [☀️] nastavte rychlost závěrky (1).
- Otočením voliče [⚙️] nastavte clonové číslo (2).
- Stiskněte tlačítko [▲] a otočením voliče [🌀] nastavte citlivost ISO (3).
- Je-li citlivost ISO pevně nastavena, zobrazuje se na indikátoru úrovně expozice značka úrovně expozice (5), která vychází z vámi zadaných hodnot a umožňuje srovnání se standardní úrovní expozice (4). Pokud rozdíl oproti standardní expozici přesáhne 3 EV, zobrazí se značka úrovně expozice jako [◀] nebo [▶].
- Je-li citlivost ISO nastavena na možnost [AUTO], při namáčknutí tlačítka spouště do poloviny se určí citlivost ISO a změní se jas obrazovky. Pokud při vámi stanovené rychlosti závěrky a clonovém čísle nelze dosáhnout standardní expozice, zobrazí se hodnota citlivosti ISO oranžově.

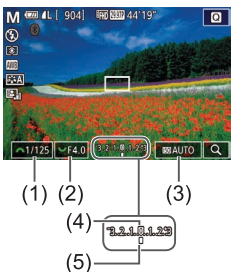

- Pokud po nastavení rychlosti závěrky a clonového čísla použijete zoom nebo změníte kompozici snímku, může se úroveň expozice změnit.
- Je-li citlivost ISO pevně nastavena, může se v závislosti na nastavené rychlosti závěrky nebo clonovém čísle změnit jas obrazu na obrazovce. Pokud je však vysunutý blesk a nastavený režim [M], jas obrazu na monitoru se nezmění.
- Pokud nastavíte citlivost ISO na možnost [AUTO], nemusíte dosáhnout požadované expozice, protože citlivost ISO se přizpůsobí tak, aby bylo zajištěno dosažení standardní expozice relativně k vámi stanovené rychlosti závěrky a clonovému číslu.
- Jas obrazu může být ovlivněn automatickou optimalizací jasu (📖72). Chcete-li v režimu [M] vypnout automatickou optimalizaci jasu, stiskněte tlačítko [INFO] na obrazovce nastavení automatické optimalizace jasu, čímž se přidá značka [✓] k položce [Zakázat při ruč. expo.].



- [M]: Ruční
- Kalkulace standardní expozice je určena na základě zvoleného režimu měření expozice (📖70).
- Fotoaparát lze přizpůsobit tak, aby se otáčením voliče [🌀] upravovala rychlost závěrky a otáčením voliče [☀️] clonové číslo (📖98).
- Následující operace jsou dostupné, je-li pro citlivost ISO nastavena možnost [AUTO].
 - Nastavení expozice otočením voliče kompenzace expozice.
 - Stisknutím tlačítka [✖] zablokujete citlivost ISO. Jas obrazovky se změní odpovídajícím způsobem.



- Položky nastavení v dolní části obrazovky můžete rovněž upravit tak, že dotykem vyberete požadovanou položku a poté se dotknete proužku / přetáhnete proužek nebo se dotknete tlačítek [◀][▶].

Před použitím

Základní příručka

Pokročilá příručka

Základy práce s fotoaparátem

Režim Auto / režim Hybridní Auto

Další režimy snímání

Režim P

Režimy Tv, Av, M, C1 a C2

Režim přehrávání

Bezdrátové funkce

Nabídka nastavení

Príslušenství

Dodatek

Rejstřík



Požizování dlouhých expozic (Čas B)

Při dlouhé expozici zůstane závěrka otevřená po celou dobu, kdy budete držet stisknuté tlačítko spouště.

1 Určete délku expozice.

- Nastavte rychlost závěrky na hodnotu [BULB] podle kroků 1–2 v části „Nastavení rychlosti závěrky a clonového čísla (režim [M])“ (📖92).

2 Exponujte.

- Závěrka zůstane otevřená po celou dobu, kdy budete tlačítko spouště držet stisknuté až na doraz. Uplynulá doba expozice se bude v průběhu expozice zobrazovat na obrazovce.



- Upevněte fotoaparát na stativ nebo učinite jiné opatření pro zajištění jeho stability. V tomto případě také zakažte stabilizaci obrazu (📖86).
- Snímky pořízené při dlouhých expozicích mohou obsahovat zvýšené množství šumu a mohou vypadat zrnitě. Šum můžete redukovat tak, že možnost [Potlač. šumu dlouhé expozice] nastavíte na hodnotu [AUTO] nebo [ON] (📖89).



- Při dlouhých expozicích můžete také použít dálkový ovladač (prodává se samostatně) (📖171).



- Pokud je možnost [Expoz. dotykem] nastavena na hodnotu [Povolit], snímání zahájíte a ukončíte dotykem obrazovky. Dávejte pozor, abyste při dotyku obrazovky nehybali fotoaparátem.

Nastavení výkonu blesku

► **Statické snímky** ► **Filmy**

V režimech [Tv], [Av] a [M] jsou k dispozici tři různé výkony blesku.

1 Nastavte režim blesku na [Manuál.blesk].

- Stiskněte tlačítko [MENU] a na kartě [📷5] vyberte položku [Řízení blesku]. V položce [Nastav. vestav. blesku] nastavte u položky [Režim blesku] možnost [Manuální blesk] (📖35).

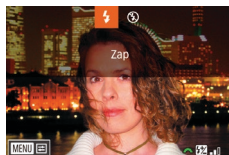

2 Proveďte konfiguraci nastavení.

- Vysuňte blesk, stiskněte tlačítko [▶], ihned vyberte otočením voliče [☀️] úroveň výkonu blesku a potom stiskněte tlačítko [🔍].
- Po dokončení nastavení se na monitoru zobrazí úroveň výkonu blesku.
[🔍📶]: Minimální, [🔍📶📶]: Střední,
[🔍📶📶📶]: Maximální



- Výkon blesku můžete také nastavit zobrazením nabídky MENU (📖35) a výběrem karty [📷5] > [Řízení blesku] > [Nastav. vestav. blesku] > [Výkon blesku] 📶.
- Obrazovku [Řízení blesku] (📖35) lze zobrazit rovněž následujícím způsobem.
 - Stiskněte a přidržte tlačítko [▶] na dobu minimálně jedné sekundy.
 - Pokud je vysunutý blesk, stiskněte tlačítko [▶] a ihned poté stiskněte tlačítko [MENU].



- Obrazovku [Řízení blesku] (📖35) lze zobrazit rovněž stisknutím tlačítka [▶] a dotykem položky [MENU].

Před použitím

Základní příručka

Pokročilá příručka

Základy práce s fotoaparátem

Režim Auto / režim Hybridní Auto

Další režimy snímání

Režim P

Režimy Tv, Av, M, C1 a C2

Režim přehrávání

Bezdrátové funkce

Nabídka nastavení

Príslušenství

Dodatek

Rejstřík



Nastavení rychlosti závěrky a clonového čísla pro záznam filmů

► Statické snímky ► Filmy

Nastavte požadovanou rychlost závěrky, clonové číslo a citlivost ISO. Podrobnosti o dostupných rychlostech závěrky viz část „Závěrka“ (📖213). Dostupná clonová čísla se liší podle objektivu.

1 Přejděte do režimu [P/AF].

- Podržte stisknuté uvolňovací tlačítko voliče režimů a otočte voličem režimů do polohy [P/AF].
- Stiskněte tlačítko [M/AF], v nabídce vyberte položku [P/AF] a potom vyberte možnost [P/AF] (📖34).



2 Proveďte konfiguraci nastavení.

- Otočením voliče [S] nastavte rychlost závěrky.
- Otočením voliče [W] nastavte clonové číslo.
- Stiskněte tlačítko [A] a otočením voliče [S] nastavte citlivost ISO.



- Při záznamu při osvětlení zářivkovým nebo LED světlem mohou některé rychlosti závěrky způsobit blikání na obrazovce, které může být zaznamenáno.
- Vysoká clonová čísla mohou prodloužit nebo znemožnit přesné zaostření.



- Je-li citlivost ISO pevně nastavena, zobrazuje se na indikátoru úrovně expozice značka úrovně expozice, která vychází z vámi zadané hodnoty a umožňuje srovnání se standardní úrovní expozice. Pokud rozdíl oproti standardní expozici přesáhne 3 EV, zobrazí se značka úrovně expozice jako [◀] nebo [▶].
- Citlivost ISO můžete zkontrolovat v režimu [AUTO] namáčknutím tlačítka spouště do poloviny. Pokud při definované rychlosti závěrky a clonovém čísle nelze dosáhnout standardní expozice, značka úrovně expozice se posune a zobrazí odchylku od standardní expozice. Pokud rozdíl oproti standardní expozici přesáhne 3 EV, zobrazí se značka úrovně expozice jako [◀] nebo [▶].



- Položky nastavení v dolní části obrazovky můžete rovněž upravit tak, že dotykem vyberete požadovanou položku a poté se dotknete proužku / přetáhnete proužek nebo se dotknete tlačítek [◀][▶].
- Pozici zaostření je možné zablokovat během nahrávání dotykem ikony [AF]. Poté se zobrazí ikona [MF].

Před použitím

Základní příručka

Pokročilá příručka

Základy práce s fotoaparátem

Režim Auto / režim Hybridní Auto

Další režimy snímání

Režim P

Režimy Tv, Av, M, C1 a C2

Režim přehrávání

Bezdrátové funkce

Nabídka nastavení

Príslušenství

Dodatek

Rejstřík



Prizpůsobení ovládacích prvků a zobrazení

Prizpůsobení zobrazených informací

Prizpůsobení položek, které se zobrazí při stisknutí tlačítka [INFO] na obrazovce snímání. Dále můžete zobrazené informace prizpůsobit.

1 Otevřete obrazovku nastavení.

- Na kartě [1] vyberte položku [Nastavení inf. na obraz./přepnutí] nebo [Nast. inf. v hled./přepnutí] v části [Zobrazení informací ke snímku] a potom stiskněte tlačítko [INFO] (35).

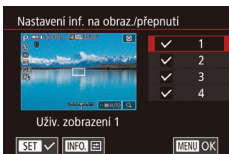

2 Proveďte konfiguraci nastavení.

- Stisknutím tlačítek [▲][▼] nebo otočením voliče [0] vyberte obrazovku, kterou nechcete zobrazit, a potom stisknutím tlačítka [0] odeberte značku [✓]. Pokud tlačítko [0] stisknete znovu, přidá se značka [✓], která označuje, že se položka bude zobrazovat.
- Chcete-li se vrátit k zobrazení obrazovky nabídky, stiskněte tlačítko [MENU].



- Příklad zobrazení s možnostmi vybranými v kroku 2 je pro informaci znázorněn vlevo.
- Zobrazení nebude možné konfigurovat, pokud jsou odstraněny všechny značky [✓] nebo pokud je vybrána pouze možnost [Rychlovladač INFO].

Prizpůsobení zobrazených informací ke snímku

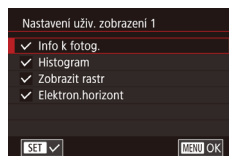

- Podle kroků 1–2 v části „Prizpůsobení zobrazených informací“ ([INFO] 95) vyberte položku [Uživ. zobrazení 1] nebo [Uživ. zobrazení 2] a stiskněte tlačítko [INFO].
- Stisknutím tlačítek [▲][▼] nebo otočením voliče [0] vyberte informace, které chcete zobrazit, a potom stisknutím tlačítka [0] přidejte značku [✓].
- Chcete-li se podívat na ukázkové příklady zobrazení, stisknutím tlačítka [MENU] se vraťte na obrazovku [Nastavení inf. na obraz./přepnutí] nebo [Nast. inf. v hled./přepnutí].



- Chcete-li nastavit zmenšit vzor mřížky, přejděte na kartu [1] > [Zobrazení informací ke snímku] > [Zobrazit rastr].
- Na kartě [1] > [Zobrazení informací ke snímku] > [Histogram] jsou k dispozici následující nastavení.
 - Přepínání z histogramu jasu na histogram RGB.
 - Zmenšení velikosti zobrazeného histogramu.

Konfigurace funkce Touch & Drag AF

▶ Statické snímky ▶ filmy

Funkce Touch & Drag AF umožňuje přesouvat rámeček AF dotykem nebo přetažením napříč obrazovkou při pohledu přes hledáček.

1 Otevřete obrazovku nastavení.

- Na kartě [2] vyberte položku [Nast. AF dotyk+tažení] a potom stiskněte tlačítko [INFO] (35).

Před použitím

Základní příručka

Pokročilá příručka

Základy práce s fotoaparátem

Režim Auto / režim Hybridní Auto

Další režimy snímání

Režim P

Režimy Tv, Av, M, C1 a C2

Režim přehrávání

Bezdrátové funkce

Nabídka nastavení

Príslušenství

Dodatek

Rejstřík



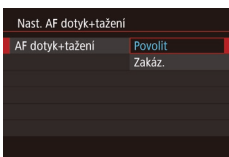

2 Proveďte konfiguraci nastavení.

- Zvolte položku [AF dotyk+tažení], vyberte možnost [Povolit] a potom stiskněte tlačítko [OK].



- Tato funkce není k dispozici v následujících případech.
 - Pokud je obrazovka otevřena o 180°.
 - Pokud je položka v nabídce MENU (📖35) > na kartě [F3] > [Dotykové ovl.] nastavena na možnost [Zakáz.].
- Rámečky AF se nemusí zobrazit správně, pokud přepnete na zobrazení hledáčku, zatímco se dotýkáte obrazovky. V takovém případě zvedněte prst a znovu se dotkněte obrazovky.



- Nastavení funkce Touch and Drag AF můžete také změnit stisknutím tlačítka [Touch].

Změna nastavení operací dotyku a přetažení



- Vyberte položku [Metoda polohy] v kroku 1 v části „Konfigurace funkce Touch & Drag AF“ (📖95) a vyberte požadovanou možnost.

Absolutní	Rámeček AF se přesune na pozici na obrazovce určenou dotykem nebo přetažením.
Relativní	Rámeček AF se přesune ve směru přetažení ve vzdálenosti odpovídající délce přetažení, nezávisle na tom, kterého místa na obrazovce se dotknete.

Omezení oblasti obrazovky, na které lze provádět operace dotyku a přetažení

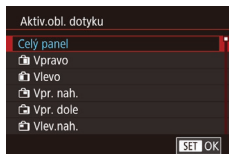

- Vyberte položku [Aktiv.obl. dotyku] v kroku 1 v části „Konfigurace funkce Touch & Drag AF“ (📖95).
- Zvolte oblast obrazovky, která bude k dispozici pro tuto funkci.

Konfigurace uživatelských funkcí

Konfigurací uživatelských funkcí na kartě [Fn1] v nabídce (📖35) můžete přizpůsobit způsob fungování fotoaparátu tak, aby vyhovoval vašim požadavkům na snímání. Můžete také přiřadit často používané funkce konkrétním voličům a tlačítkům.

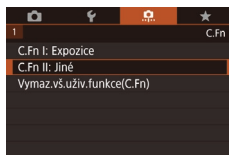

1 Vyberte typ funkce, kterou chcete přizpůsobit.

- Stiskněte tlačítko [MENU] a vyberte kartu [Fn1] (📖35).
- Stisknutím tlačítek [▲][▼] nebo otočením voliče [🔍] vyberte typ funkce ([Expozice] nebo [Jiné]) a potom stiskněte tlačítko [OK].

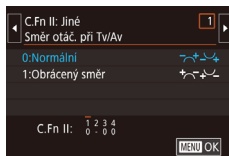

2 Vyberte funkci.

- Stisknutím tlačítek [◀][▶] nebo otočením voliče [🔍] vyberte požadovanou funkci a potom stiskněte tlačítko [OK].

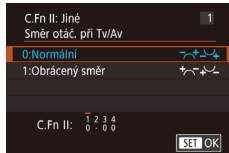

3 Vyberte možnost.

- Stisknutím tlačítek [▲][▼] nebo otočením voliče [🔍] vyberte požadovanou možnost.
- Po dokončení se stisknutím tlačítka [OK] vraťte na předchozí obrazovku.

Před použitím

Základní příručka

Pokročilá příručka

Základy práce s fotoaparátem

Režim Auto / režim Hybridní Auto

Další režimy snímání

Režim P

Režimy Tv, Av, M, C1 a C2

Režim přehrávání

Bezdrátové funkce

Nabídka nastavení

Príslušenství

Dodatek

Rejstřík



Typ funkce	Funkce	Popis
Expozice	Rozšíření ISO	Při nastavení na možnost [1:Povolit] lze nastavit citlivosti ISO na možnost [H] v režimu [P]. Možnost [H] odpovídá hodnotě ISO 12800.
	Bezpečný posun	Při nastavení na hodnotu [1:Povolit] jsou rychlost závěrky a clonové číslo automaticky upraveny tak, aby se úroveň expozice přiblížila standardní expozici, pokud by jinak standardní expozice nebyla dostupná pro stanovenou rychlost závěrky či clonové číslo v režimu [Tv] nebo [Av].
Jiné	Směr otáčení při Tv/Av	Při nastavení na hodnotu [1:Obrácený směr] obrátíte směr nastavování rychlosti závěrky nebo clonového čísla v režimu [Tv], [Av] nebo [P] pomocí voliče [M-Fn], [M-Fn] nebo [M-Fn].
	Zákaznické nastavení	Přiřazení běžně používaných funkcí konkrétním voličům a tlačítkům (97).
	Uvolnit závěrku bez objekt.	Při nastavení na možnost [1:Povolit] lze snímat bez nasazeného objektivu, a to stisknutím tlačítka spouště nebo tlačítka filmu.
	Zasunutí objektivu při vypnutí	Určete, zda chcete při vypnutí fotoaparátu automaticky zatahnout objektiv.



- Chcete-li zrušit všechny změny na kartě [1] a obnovit výchozí nastavení, vyberte položku [Vymaz.vš.uživ.funkce(C.Fn)] na obrazovce v kroku 1, vyberte [OK] (stisknutím tlačítek [M-Fn] nebo otočením voliče [M-Fn]) a stiskněte tlačítko [M-Fn].
- Možnost [H] není k dispozici, pokud je položka [Priorita zvýraz.tónu] nastavena na možnost [D+] (72), a to i když je položka [Rozšíření ISO] nastavena na možnost [1:Povolit].
- Pokud pracuje blesk, není funkce Bezpečný posun dostupná.
- Automatické zatažení objektivu při vypnutí je k dispozici u objektivů, které tuto funkci podporují.

Přiřazování funkcí tlačítkům a voličům

Můžete změnit přiřazení funkcí pro tlačítko spouště, tlačítko [M-Fn] nebo voliče [M-Fn], [M-Fn] nebo [M-Fn] a také přiřazovat často používané funkce tlačítku [M-Fn], tlačítku filmu a dalším tlačítkům.



1 Otevřete obrazovku pro přiřazování funkcí.

- Podle kroků 1–2 v části „Konfigurace uživatelských funkcí“ (96) vyberte u položky [Jiné] možnost [Zákaznické nastavení].

2 Přiřadte funkci.

- Stisknutím tlačítek [M-Fn][M-Fn] nebo otočením voličů [M-Fn][M-Fn] vyberte volič nebo tlačítko, které chcete funkci přiřadit, a potom stiskněte tlačítko [M-Fn].
- Při přiřazování tlačítka spouště nebo tlačítka [M-Fn] zvolte funkci stisknutím tlačítek [M-Fn][M-Fn] nebo otočením voliče [M-Fn].
- Při přiřazování voličů [M-Fn][M-Fn] vyberte položku [Ovladače] a potom zvolte požadovanou funkci.
- Podrobnosti o přiřazování voliče naleznete v části [M-Fn] „Přiřazování funkcí rychloovladači“ (98).
- Při přiřazování tlačítka [M-Fn], Film, přepínače Touch & Drag AF a tlačítek [ISO], [M-Fn], [M-Fn] nebo [M-Fn] zvolte funkci stisknutím tlačítek [M-Fn][M-Fn] nebo otočením voličů [M-Fn][M-Fn].
- Po dokončení se stisknutím tlačítka [M-Fn] vraťte na předchozí obrazovku.

Před použitím

Základní příručka

Pokročilá příručka

Základy práce s fotoaparátem

Režim Auto / režim Hybridní Auto

Další režimy snímání

Režim P

Režimy Tv, Av, M, C1 a C2

Režim přehrávání

Bezdrátové funkce









Nabídka nastavení

Príslušenství









Dodatek

Rejstřík



Tlačítko spouště nebo tlačítko [X]	[AF/blok. AE]	Umožňuje zablokovat expozici stisknutím tlačítka [X] po zaostření namáčknutím tlačítka spouště do poloviny.
	[Blok. AE/AF]	Umožňuje zablokovat expozici namáčknutím tlačítka spouště do poloviny a ostření stisknutím tlačítka [X].
	[AF/blok. AF, neblok. AE]	Umožňuje zablokovat zaostření stisknutím tlačítka [X].
	[AE/AF, neblok. AE]	Umožňuje kompenzovat expozici namáčknutím tlačítka spouště do poloviny a ostření stisknutím tlačítka [X].
Voliče  	Pokud k těmto tlačítkům přiřadíte funkci [Av/Tv], v režimu [M] budete moci nastavit clonové číslo pomocí voliče  a rychlost závěrky pomocí voliče  .	
 (Tlačítko )	Přizpůsobte dostupné funkce a jejich pořadí stisknutím tlačítka  v režimech [Tv], [Av], [P], [M] nebo [A].	
Tlačítko [M-Fn]	Stisknutím tlačítka aktivujete přiřazenou funkci.	
Tlačítko filmu		
Přepínač Touch & Drag AF		
[▲] (tlačítko [ISO])		
[▼] (tlačítko )		
[◀] (tlačítko [MF])		
[▶] (tlačítko )		





- Chcete-li obnovit výchozí funkce pro tlačítka [M-Fn], Film, přepínač Touch & Drag AF, tlačítka [ISO], , [MF] a , zvolte možnosti [OFF], , , [ISO], [OFF], [MF] a .
- Nechcete-li tlačítku filmu přiřadit žádnou funkci, zvolte položku [OFF].
- Ikony označené značkou [C] po přiřazení tlačítek indikují, že funkce není dostupná v aktuálních nastaveních.
- Chcete-li určit, zda se mají snímky zaznamenávat současně ve formátu JPEG a RAW při každém stisknutí tlačítka, přiřaďte možnost .
- Chcete-li při podržení tlačítka zobrazit náhled hloubky ostrosti pro zadané clonové číslo, přiřaďte možnost .
- Chcete-li vypnout zobrazení obrazovky po stisknutí určitého tlačítka, přiřaďte možnost .

Přiřazování funkcí rychlovladači





Můžete přidat funkce voliče , které lze nastavovat stisknutím tlačítka , nebo změnit jejich pořadí.

1 Otevřete obrazovku pro přiřazování funkcí.

- Podle pokynů v krocích 1–2 v části „Přiřazování funkcí tlačítkům a voličům“ ( 97) vyberte položku [Nastavit funkci ].



2 Přiřaďte funkci.

- Vyberte položku [Zadat] a potom stiskněte tlačítko .
- Stisknutím tlačítek [◀][▶] zvolte režim snímání.
- Stisknutím tlačítek [▲][▼] nebo otočením voliče  vyberte funkci, kterou chcete přidat, a stiskněte tlačítko .
- Zobrazí se ikona [✓].
- Chcete-li zrušit ukládání, stiskněte tlačítko . Ikona [✓] se poté nadále nezobrazuje.
- Stiskněte tlačítko [MENU].

Před použitím

Základní příručka

Pokročilá příručka

Základy práce s fotoaparátem

Režim Auto / režim Hybridní Auto

Další režimy snímání

Režim P

Režimy Tv, Av, M, C1 a C2

Režim přehrávání

Bezdrátové funkce

Nabídka nastavení

Príslušenství

Dodatek

Rejstřík





3 Podle potřeby změňte seřazení funkcí.

- Vyberte položku [Radit] a stiskněte tlačítko [OK].
- Stisknutím tlačítek [◀][▶] zvolte režim snímání.
- Vyberte funkci, kterou chcete přesunout (stisknutím tlačítek [▲][▼] nebo otočením voliče [◉]), a potom stiskněte tlačítko [OK].
- Stisknutím tlačítek [▲][▼] nebo otočením voliče [◉] změňte pořadí nabídek a potom stiskněte tlačítko [OK].
- U funkcí označených možností [Normální] se použijí výchozí nastavení snímání.
- Stiskněte tlačítko [MENU].



- Na obrazovce [Zadat] určené k uložení či vymazání položek můžete položky vybrat i dotykem.
- Na obrazovce [Radit] můžete přetažením položek změnit pořadí zobrazení.

Prizpůsobení nabídky rychlého nastavení

► Statické snímky ► Filmy

Můžete přizpůsobit položky nabídky rychlého nastavení.

Výběr položek, které se zobrazí v nabídce

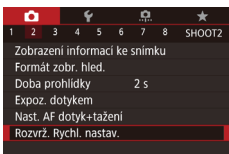

1 Otevřete obrazovku nastavení.

- Stiskněte tlačítko [MENU], na kartě [CAM2] vyberte položku [Rozvrž. Rychl. nastav.] a potom stiskněte tlačítko [OK] (35).



2 Vyberte ikony, které se zobrazí v nabídce.

- Stisknutím tlačítek [◀][▶] nebo otočením voliče [◉] vyberte požadovanou ikonu a potom stisknutím tlačítka [OK] označte značkou [✓] ikony, které chcete zobrazit v nabídce rychlého nastavení.
- Zvolené položky (označené značkou [✓]) se zobrazí na obrazovce.
- Položky bez značky [✓] lze konfigurovat na kartě [CAM] obrazovky nabídky.

3 Proveďte konfiguraci nastavení.

- Stiskněte tlačítko [MENU], vyberte [OK] (stisknutím tlačítek [◀][▶] nebo otočením voliče [◉]) a potom stiskněte tlačítko [OK].



- V nabídce je možné zobrazit až 11 položek.
- Obrazovku v kroku 2 můžete také otevřít podržením tlačítka [OK], když se zobrazuje nabídka rychlého nastavení.



- Ikony můžete nastavit rovněž dotykem na obrazovce v kroku 2.

Před použitím

Základní příručka

Pokročilá příručka

Základy práce s fotoaparátem

Režim Auto / režim Hybridní Auto

Další režimy snímání

Režim P

Režimy Tv, Av, M, C1 a C2

Režim přehrávání

Bezdrátové funkce

Nabídka nastavení

Príslušenství

Dodatek

Rejstřík



Změna seřazení položek nabídky



1 Otevřete obrazovku nastavení.

- Na obrazovce v kroku 2 v části Výběr položek, které se zobrazí v nabídce (📖99) stiskněte tlačítko [INFO].
- Stisknutím tlačítek [▲][▼] nebo otočením voliče [🔍] vyberte ikonu, kterou chcete přesunout, a potom stiskněte tlačítko [🔍].
- Stisknutím tlačítek [▲][▼] nebo otočením voliče [🔍] zvolte novou pozici a potom stiskněte tlačítko [🔍].

2 Proveďte konfiguraci nastavení.

- Stiskněte tlačítko [MENU], vyberte [OK] (stisknutím tlačítek [◀][▶] nebo otočením voliče [🔍]) a potom stiskněte tlačítko [🔍].



- Seřazení ikon můžete změnit rovněž přetažením.

Uložení nastavení snímání

▶ Statické snímky ▶ Filmy

Často používané režimy a přizpůsobené funkce pro fotografování si můžete uložit pro pozdější opakované použití. Chcete-li později zobrazit uložená nastavení, jednoduše otočte voličem režimů do polohy [C1] nebo [C2]. Tímto způsobem lze uchovat rovněž nastavení, která jsou obvykle vymazána přepnutím režimu snímání nebo vypnutím fotoaparátu (například nastavení samospouště).

Nastavení, která lze uložit

- Režimy snímání ([P], [Tv], [Av] a [M])
- Položky nastavované v režimech [P], [Tv], [Av] a [M] (📖69 – 📖92)
- Nastavení nabídky pro snímání
- Nastavení Mého menu (📖101)

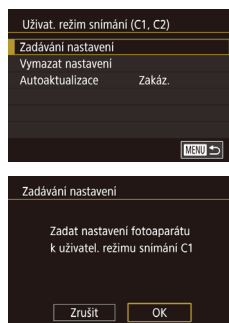

1 Přejděte do režimu snímání s nastaveními, která chcete uložit, a změňte nastavení fotoaparátu požadovaným způsobem.

2 Otevřete obrazovku pro přiřazování funkcí.

- Stiskněte tlačítko [MENU], vyberte položku [Uživat. režim snímání (C1, C2)] na kartě [4] a potom stiskněte tlačítko [🔍].

3 Uložte nastavení.

- Stisknutím tlačítek [▲][▼] nebo otočením voliče [🔍] vyberte položku [Zadávání nastavení] a potom stiskněte tlačítko [🔍].
- Stisknutím tlačítek [▲][▼] nebo otočením voliče [🔍] vyberte uživatelský režim snímání, který chcete přiřadit, a stiskněte tlačítko [🔍].
- Po zobrazení potvrzující zprávy stisknutím tlačítek [◀][▶] nebo otočením voliče [🔍] vyberte [OK] a poté stiskněte tlačítko [🔍].



- Chcete-li upravit uložená nastavení (kromě příslušného režimu snímání), vyberte položku [C1] nebo [C2], změňte nastavení a opakujte kroky 2–3. Tato podrobná nastavení nejsou aplikována v dalších režimech snímání.



- Chcete-li resetovat výchozí hodnoty uloženého nastavení, zvolte na obrazovce v kroku 3 možnost [Vymazat nast.], stiskněte tlačítko [🔍] a potom vyberte uživatelský režim snímání. Na další potvrzovací obrazovce vyberte [OK] a stiskněte tlačítko [🔍].
- Chcete-li automaticky aktualizovat veškeré změny uloženého nastavení provedené při snímání v režimech [C1] nebo [C2], nastavte možnost [Autoaktualizace] na hodnotu [Povolit] na obrazovce v kroku 3.

Před použitím

Základní příručka

Pokročilá příručka

Základy práce s fotoaparátem

Režim Auto / režim Hybridní Auto

Další režimy snímání

Režim P

Režimy Tv, Av, M, C1 a C2

Režim přehrávání

Bezdrátové funkce

Nabídka nastavení

Příslušenství

Dodatek

Rejstřík



Uložení běžně používaných položek nabídky režimu snímání (Moje menu)

► Statické snímky ► Filmy

Na kartě [★1] lze uložit až šest běžně používaných položek nabídek režimu snímání. Uživatelským přizpůsobením karty [★1] můžete rychle přistupovat k těmto položkám z jediné obrazovky.

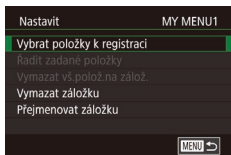
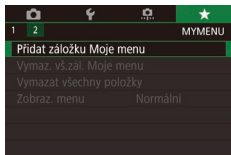

1 Otevřete obrazovku nastavení.

- Stiskněte tlačítko [MENU], na kartě [★1] vyberte položku [Přidat záložku Moje menu] a potom stiskněte tlačítko [OK] (35).
- Stisknutím tlačítek [◀][▶] nebo otočením voliče [●] vyberte [OK] a potom stiskněte tlačítko [OK].
- Vyberte možnost [Nastavit MY MENU1] na kartě [★1] a stiskněte tlačítko [OK].

2 Proveďte konfiguraci nastavení.

- Stisknutím tlačítek [▲][▼] nebo otočením voliče [●] vyberte položku [Vybrat položky k registraci] a potom stiskněte tlačítko [OK].
- Stisknutím tlačítek [▲][▼] nebo otočením voliče [●] vyberte položku nabídky, kterou chcete uložit (maximálně šest položek), a uložte ji stisknutím tlačítka [OK].
- Zobrazí se ikona [✓].
- Chcete-li zrušit ukládání, stiskněte tlačítko [OK]. Ikona [✓] se poté nadále nezobrazuje.
- Stiskněte tlačítko [MENU].

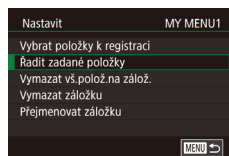

3 Podle potřeby změňte seřazení položek nabídky.

- Stisknutím tlačítek [▲][▼] nebo otočením voliče [●] vyberte položku [Radit zadané položky] a potom stiskněte tlačítko [OK].
- Vyberte položku nabídky, kterou chcete přesunout (stisknutím tlačítek [▲][▼] nebo otočením voliče [●]), a potom stiskněte tlačítko [OK].
- Stisknutím tlačítek [▲][▼] nebo otočením voliče [●] změňte pořadí nabídek a potom stiskněte tlačítko [OK].
- Stiskněte tlačítko [MENU].



- Nastavit lze i šedě zobrazené položky v kroku 2, ty se však v závislosti na režimu snímání nemusí zobrazit.



- Opakováním tohoto postupu od kroku 1 můžete přidat až [★5] položek.
- Zvolíte-li možnost, [Vymazat vš.polož.na zálož.] na obrazovce v kroku 2, odstraní se všechny položky přidané na záložku.



- Na obrazovce [Vybrat položky k registraci] určené k uložení či vymazání položek můžete položky vybrat i dotykem.
- Na obrazovce [Radit zadané položky] můžete přetažením položek změnit pořadí zobrazení.

Před použitím

Základní příručka

Pokročilá příručka

Základy práce s fotoaparátem

Režim Auto / režim Hybridní Auto

Další režimy snímání

Režim P

Režimy Tv, Av, M, C1 a C2

Režim přehrávání

Bezdrátové funkce

Nabídka nastavení

Příslušenství

Dodatek

Rejstřík



Přejmenování záložek nabídky Moje menu

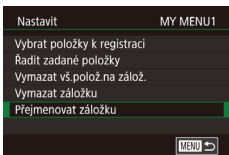

1 Vyberte možnost [Přejmenovat záložku].

- Podle pokynů v kroku 2 v části „Uložení běžně používaných položek nabídky režimu snímání (Moje menu)“ (101) vyberte položku [Přejmenovat záložku] a stiskněte tlačítko [OK].

2 Změňte název záložky.

- Pomocí zobrazené klávesnice zadejte nový název záložky (37).
- Stisknutím tlačítek [◀][▶] nebo otočením voliče [OK] vyberte možnost [Ano] a potom stiskněte tlačítko [OK].

Odstranění záložky z nabídky Moje menu

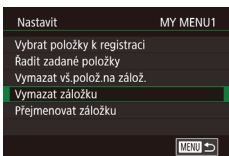

1 Vyberte možnost [Vymazat záložku].

- Podle pokynů v kroku 2 v části „Uložení běžně používaných položek nabídky režimu snímání (Moje menu)“ (101) vyberte položku [Vymazat záložku] a stiskněte tlačítko [OK].

2 Odstraňte zvolenou položku.

- Stisknutím tlačítek [◀][▶] nebo otočením voliče [OK] vyberte [OK] a potom stiskněte tlačítko [OK].

Odstranění všech záložek nebo položek z nabídky Moje menu

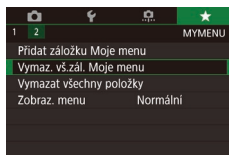

1 Zvolte požadovanou položku.

- Zvolte možnost [Vymaz. vš.zál. Moje menu] nebo [Vymazat všechny položky] na obrazovce v kroku 1 v části „Uložení běžně používaných položek nabídky režimu snímání (Moje menu)“ (101).

2 Odstraňte zvolenou položku.

- Pokud zvolíte možnost [Vymaz. vš.zál. Moje menu], odstraní se všechny záložky nabídky Moje menu a obnoví se výchozí záložka [★].
- Pokud zvolíte možnost [Vymazat všechny položky], odstraní se všechny položky přidané do záložek [★1] až [★5].

Přizpůsobení zobrazení záložek nabídky Moje menu

Určete obrazovku, která se zobrazí při stisknutí tlačítka [MENU] v režimu snímání.

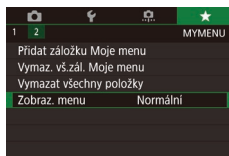

- Na obrazovce v kroku 1 v části „Uložení běžně používaných položek nabídky režimu snímání (Moje menu)“ (101) vyberte položku [Zobraz. menu] a potom zvolte požadovanou položku.

Normální zobrazení	Zobrazí nabídku, která byla zobrazená při naposledy provedené operaci.
Zobrazení ze zál. Moje menu	Zobrazení bude začínat od obrazovek záložky [★].
Zobrazení jen zál. Moje menu	Zobrazení bude omezeno pouze na obrazovky záložky [★].

Před použitím

Základní příručka

Pokročilá příručka

Základy práce s fotoaparátem

Režim Auto / režim Hybridní Auto

Další režimy snímání

Režim P

Režimy Tv, Av, M, C1 a C2

Režim přehrávání

Bezdrátové funkce

Nabídka nastavení

Príslušenství

Dodatek

Rejstřík



Režim přehrávání

Zábavné prohlížení, procházení a úpravy snímků mnoha různými způsoby

- Stisknutím tlačítka [▶] přejdete do režimu přehrávání a připravíte fotoaparát na tyto operace.



- Snímky, které byly přejmenovány nebo upraveny pomocí počítače, resp. snímky z jiných fotoaparátů, nemusí být možné přehrát nebo upravit.

Prohlížení

► Statické snímky ► Filmy

Pořízené statické snímky nebo filmy lze následujícím způsobem prohlížet na monitoru.

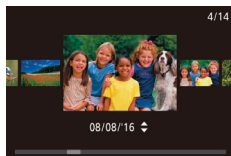
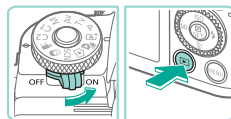

1 Přejděte do režimu přehrávání.

- Přesuňte spínač napájení do polohy [ON].
- Stiskněte tlačítko [▶].
- Zobrazí se poslední pořízený snímek.

2 Vyberte snímky.

- Chcete-li zobrazit předcházející snímek, stiskněte tlačítko [◀] nebo otočte voličem [●] proti směru hodinových ručiček. Chcete-li zobrazit další snímek, stiskněte tlačítko [▶] nebo otočte voličem [●] ve směru hodinových ručiček.
- Stisknutím a přidržením tlačítek [◀][▶] se aktivuje rychlé procházení snímků.
- Chcete-li přejít na tuto obrazovku (režim Rolování zobrazení), otáčejte rychle voličem [●]. V tomto režimu procházíte snímky stisknutím tlačítek [◀][▶] nebo otočením voliče [●].
- Chcete-li se vrátit do režimu zobrazení jednotlivých snímků, stiskněte tlačítko [Ⓢ].
- Stisknete-li v režimu Rolování zobrazení tlačítka [▲][▼], můžete procházet snímky seskupené podle data pořízení.
- Filmy jsou označeny ikonou [SET ▶]. Chcete-li přehrávat filmy, pokračujte krokem 3.

Před použitím

Základní příručka

Pokročilá příručka

Základy práce s fotoaparátem

Režim Auto / režim Hybridní Auto

Další režimy snímání

Režim P

Režimy Tv, Av, M, C1 a C2

Režim přehrávání

Bezdrátové funkce

Nabídka nastavení

Príslušenství





Dodatek

Rejstřík









3 Přehrávejte filmy.

- Chcete-li zahájit přehrávání, stiskněte tlačítko , stisknutím tlačítek  vyberte položku  a znovu stiskněte tlačítko .





4 Nastavte hlasitost.







- Pro úpravu hlasitosti použijte tlačítka .
- Chcete-li nastavit hlasitost v okamžiku, kdy se nadále nezobrazuje indikátor hlasitosti (1), použijte tlačítka .

(1)

5 Pozastavte přehrávání.



- Chcete-li pozastavit nebo obnovit přehrávání, stiskněte tlačítko .
- Po dokončení přehrávání filmu se zobrazí ikona  .

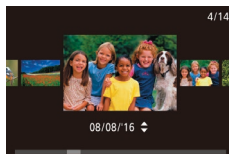

- Chcete-li přepnout z režimu přehrávání do režimu snímání, namáčkněte tlačítko spouště do poloviny.
- Při prohlížení snímků ve formátu RAW se na obrazovce zobrazí bílé linie označující poměr stran. Tyto linie se zobrazí v horní a dolní části snímků pořízených s poměrem stran **[16:9]** a v levé a pravé části snímků pořízených s poměrem stran **[4:3]** nebo **[1:1]**.
- Chcete-li vypnout funkci Rolování zobrazení, vyberte možnost MENU  35 > karta  4 > [Rolování zobr.] > [Vyp].
- Chcete-li při aktivaci režimu přehrávání zobrazit poslední pořízený snímek, vyberte možnost MENU  35 > karta  5 > [Obnovit] > [Posl. sn.].
- Chcete-li změnit přechod mezi snímky, zobrazte nabídku MENU  35 a potom vyberte požadovaný efekt na kartě  4 > [Přechod. efekt].

Použití dotkové obrazovky



- Chcete-li zobrazit následující snímek, přetáhněte prstem po obrazovce směrem doleva; chcete-li zobrazit předcházející snímek, přetáhněte směrem doprava.
- Chcete-li přejít do režimu Rolování zobrazení, rychle a opakovaně přetáhněte prstem vlevo či vpravo.
- Přetažením vlevo či vpravo můžete také procházet snímky v režimu Rolování zobrazení.
- Dotykiem středního snímku obnovíte režim zobrazení jednotlivých snímků.
- Chcete-li procházet snímky seskupené podle data pořízení v režimu Rolování zobrazení, rychle přetáhněte prstem směrem nahoru nebo dolů.
- Přehrávání filmů spustíte dotykem položky  v kroku 3 části „Prohlížení“  103).
- Chcete-li nastavit hlasitost během přehrávání filmu, rychle přetáhněte prstem po obrazovce směrem nahoru nebo dolů.

Před použitím

Základní příručka

Pokročilá příručka

Základy práce s fotoaparátem

Režim Auto / režim Hybridní Auto

Další režimy snímání

Režim P

Režimy Tv, Av, M, C1 a C2

Režim přehrávání

Bezdrátové funkce

Nabídka nastavení

Príslušenství

Dodatek

Rejstřík





- Chcete-li přehrávání filmů zastavit, dotkněte se obrazovky. Zobrazí se obrazovka, která je zde znázorněna, a fotoaparát je připraven na další činnost.
 - Dotykem položky [🔊] zobrazíte panel pro ovládání hlasitosti a poté nastavte hlasitost dotykem tlačítek [▲][▼].
 - Chcete-li přejít na jiné políčko, dotkněte se posuvníku nebo proveďte přetažení doleva nebo doprava.
 - Chcete-li obnovit přehrávání, dotkněte se položky ▶].
 - Dotykem položky [↶] se vrátíte na obrazovku v kroku 2 v části „Prohlížení“ (📖103).

Přepínání režimů zobrazení

Stisknutím tlačítka [INFO] v režimu přehrávání přepínáte mezi zobrazením „zobraz. bez informací“, „zobraz. informací 1“ (základní informace), „zobraz. informací 2“ (podrobnosti).



- Režimy zobrazení nelze přepínat, je-li fotoaparát připojen pomocí Wi-Fi k jiným zařízením než tiskárnám.

Přizpůsobení zobrazených informací ke snímku

Přizpůsobte informace zobrazené na jednotlivých obrazovkách. Podrobnosti o dostupných informacích viz část „Během přehrávání“ (📖192).

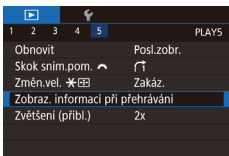

1 Otevřete obrazovku nastavení.

- Stiskněte tlačítko [MENU], vyberte položku [Zobraz. informací při přehrávání] na kartě [▶5] a potom stiskněte tlačítko [🔊].

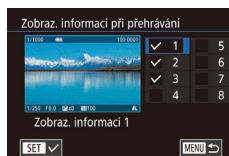

2 Vyberte informace, které chcete zobrazit.

- Stisknutím tlačítek [▲][▼] nebo otočením voliče [🔊] vyberte informace, které chcete zobrazit, a potom stisknutím tlačítka [🔊] přidejte značku [✓].
- Chcete-li se vrátit k zobrazení obrazovky nabídky, stiskněte tlačítko [MENU].



- Příklad zobrazení s možnostmi vybranými v kroku 2 je pro informaci znázorněn vlevo.
- Chcete-li zobrazit podrobná nastavení režimu [🔧], přidejte značku [✓] k položce [Zobraz. informací 2]. Tyto informace o nastavení, následované [Zobraz. informací 2], se zobrazí po stisknutí tlačítka [INFO].

Varovná indikace přeexpozice (přeexponovaná místa)

▶ Statické snímky ▶ Filmy

Zobrazuje přeexponované oblasti snímku jako blikající oblasti.

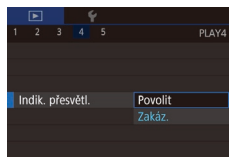

- Stiskněte tlačítko [MENU], na kartě [▶4] vyberte položku [Indik. přesvětł.] a poté vyberte možnost [Povolit].

Před použitím

Základní příručka

Pokročilá příručka

Základy práce s fotoaparátem

Režim Auto / režim Hybridní Auto

Další režimy snímání

Režim P

Režimy Tv, Av, M, C1 a C2

Režim přehrávání

Bezdrátové funkce

Nabídka nastavení

Príslušenství

Dodatek

Rejstřík



Zobrazení bodu AF

► Statické snímky ► Filmy

Červeně vyznačí rámeček AF použitý při zaostření snímku.

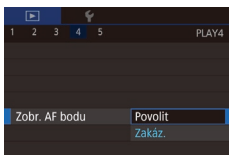

- Stiskněte tlačítko [MENU], na kartě [▶4] vyberte položku [Zobr. AF bodu] a poté vyberte možnost [Povolit].

Zobrazit rastr

► Statické snímky ► Filmy

Zobrazí mřížku.

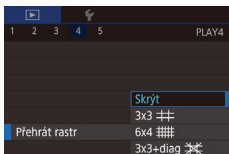

- Stiskněte tlačítko [MENU], na kartě [▶4] vyberte položku [Přehrát rastr] a vyberte požadovanou možnost.

Jasový histogram

► Statické snímky ► Filmy

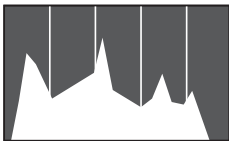

- Zobrazení informací 2 až 8 obsahují v horní části graf označovaný jako jasový histogram, který znázorňuje rozložení jasu na snímcích. Vodorovná osa představuje stupeň jasu a svislá osa zase podíl plochy snímku na jednotlivých úrovních jasu. Pomocí histogramu lze kontrolovat správnost expozice.

Histogram RGB

► Statické snímky ► Filmy

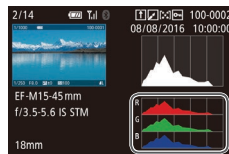

- Zobrazení informací 3 obsahuje histogram RGB znázorňující rozložení červených, zelených a modrých tónů na snímcích. Vodorovná osa představuje jas červených, zelených nebo modrých tónů a svislá osa zase podíl plochy snímku na jednotlivých úrovních jasu. Zobrazením histogramu lze zkontrolovat barevné vlastnosti snímku.



- V horní části zobrazení informací 2 až 8 je také možné zobrazit histogram RGB. Zvolte jednu z možností zobrazení informací (2 až 8) v nabídce [Zobraz. informací při přehrávání] na kartě [▶5], stiskněte tlačítko [INFO], vyberte položku [RGB] (stisknutím tlačítek [▲][▼] nebo otočením voliče [◂]) a potom stiskněte tlačítko [ⓘ]. V zobrazení informací 3 se zobrazuje histogram jasu v dolní části obrazovky.
- Histogram lze zobrazit i během snímání (191).

Prohlížení filmů vytvořených při pořizování statických snímků (krátké filmy)

► Statické snímky ► Filmy

Krátké filmy zaznamenané automaticky v režimu [A] (41) v den pořízení statických snímků lze přehrávat následovně.



1 Vyberte snímek.

- Statické snímky pořízené v režimu [A] jsou označeny ikonou [SET A].
- Vyberte statický snímek označený ikonou [SET A] a stiskněte tlačítko [ⓘ].

Před použitím

Základní příručka

Pokročilá příručka

Základy práce s fotoaparátem

Režim Auto / režim Hybridní Auto

Další režimy snímání

Režim P

Režimy Tv, Av, M, C1 a C2

Režim přehrávání

Bezdrátové funkce

Nabídka nastavení

Príslušenství

Dodatek

Rejstřík





2 Přejhrajte film.

- Stiskněte tlačítko [RECALL] a v nabídce vyberte položku [Seznam/přehr. kr. filmy] (📖34).
- Přejhrajte se od začátku film zaznamenaný automaticky ze statických snímků pořízených ve stejný den.



- Při použití fotoaparátu s vypnutým zobrazením informací (📖105) se po krátké prodlevě přestane zobrazovat ikona [SET] (📖34).



- Krátké filmy můžete přehrávat také dotykem položky [SET] (📖34) na obrazovce v kroku 1 a dotykem možnosti [SET] na obrazovce v kroku 2.

Prohlížení podle data

Krátké filmy lze prohlížet podle data.



1 Vyberte film.

- Stiskněte tlačítko [MENU], vyberte položku [Seznam/přehr. kr. filmy] a potom vyberte datum (📖35).

2 Přejhrajte film.

- Přejhávání spustíte stisknutím tlačítka [RECALL].

Procházení a filtrování snímků

Procházení snímků v podobě indexu

► Statické snímky ► Filmy

Zobrazení více snímků v podobě indexu umožňuje rychlé vyhledání požadovaného snímku.

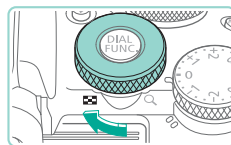

1 Zobrazte snímky v podobě indexu.

- Otočením voliče [DIAL FUNC.] po směru hodinových ručiček zobrazíte snímky v podobě indexu. Chcete-li zobrazit více snímků současně, znovu otočte voličem.
- Chcete-li zobrazit méně snímků současně, otočte voličem [DIAL FUNC.] proti směru hodinových ručiček. Při každém otočení voličem se zobrazí méně snímků.

2 Vyberte snímek.

- Snímky můžete procházet otáčením voliče [DIAL FUNC.].
- Stisknutím tlačítek [▲][▼][◀][▶] vyberte snímek.
- Kolem vybraného snímku se zobrazí oranžový rámeček.
- Chcete-li zobrazit vybraný snímek v zobrazení jednotlivých snímků, stiskněte tlačítko [RECALL].



Před použitím

Základní příručka

Pokročilá příručka

Základy práce s fotoaparátem

Režim Auto / režim Hybridní Auto

Další režimy snímání

Režim P

Režimy Tv, Av, M, C1 a C2

Režim přehrávání

Bezdrátové funkce

Nabídka nastavení

Príslušenství

Dodatek

Rejstřík





- Pokud chcete v kroku 1 používat tlačítka [✖] a [📄] namísto voliče [🔍], vyberte položku MENU (📄35) > kartu [▶4] > [Změna vel. ✖📄] > [Povolit].
- Chcete-li deaktivovat efekt zobrazení ve 3D (zobrazuje se, když přidržíte stisknutá tlačítka [▲][▼] nebo když rychle otočíte voličem [🔍]), vyberte položku MENU (📄35) > kartu [▶4] > [Efekt indexu] > [Vyp].

Použití dotykové obrazovky



- Stažením prstů k sobě přejdete od zobrazení jednotlivých snímků k zobrazení indexu.
- Chcete-li zobrazit více miniatur na obrazovce, opětovně stáhněte prsty k sobě.
- Přetažením obrazovky směrem nahoru nebo dolů posunete zobrazené snímky.
- Chcete-li na obrazovce zobrazit méně miniatur, roztáhněte prsty od sebe.
- Dotykem vyberete snímek a opětovným dotykem jej zobrazíte v režimu zobrazení jednotlivých snímků.



Zvětšení dvojitým dotykem



- Dotknete-li se rychle dvakrát obrazovky, snímek se zvětší přibližně 3x.
- Chcete-li se vrátit ze zvětšeného zobrazení zpět do zobrazení jednotlivých snímků, rychle se dvakrát dotknete obrazovky.

Vyhledání snímků na základě zadaných podmínek

▶ **Statické snímky** ▶ **Filmy**

Umožňuje rychle vyhledávat snímky na plné paměťové kartě filtrováním zobrazení snímků na základě zadaných podmínek. U sad filtrovaných snímků lze také nastavit ochranu (📄112) nebo lze všechny tyto snímky současně vymazat (📄114).

★ Hodnocení	Zobrazí snímky, které jste hodnotili (📄117).
📅 Datum fot.	Zobrazí se snímky pořízené k vybranému datu.
👤 Lidé	Zobrazí se snímky s rozpoznanými tvářemi.
📺 Snímek/film	Zobrazí se statické snímky, filmy a filmy pořízené v režimu [📺] (📄41).



1 Vyberte první podmínku.

- Stiskněte tlačítko [🔍], v nabídce vyberte položku [📄] a stiskněte tlačítko [🔍]. Stisknutím tlačítek [▲][▼] vyberte podmínku.
- Pokud je vybrána položka [👤], stisknutím tlačítek [◀][▶] nebo otočením voliče [🔍] můžete zobrazit pouze snímky odpovídající podmínce. Chcete-li provést nějakou akci hromadně se všemi vybranými snímky, stiskněte tlačítko [🔍] a přejděte ke kroku 3.

2 Vyberte druhou podmínku a prohlížejte filtrované snímky.

- Až vyberete první podmínku z možností [★], [📄] nebo [👤], vyberte druhou podmínku stisknutím tlačítek [◀][▶] a poté otočením voliče [🔍] zobrazíte pouze snímky odpovídající zadaným podmínkám.
- Chcete-li přepnout na zobrazení filtrovaných snímků, stiskněte tlačítko [🔍] a přejděte ke kroku 3.

Před použitím

Základní příručka

Pokročilá příručka

Základy práce s fotoaparátem

Režim Auto / režim Hybridní Auto

Další režimy snímání

Režim P

Režimy Tv, Av, M, C1 a C2

Režim přehrávání

Bezdrátové funkce

Nabídka nastavení

Príslušenství

Dodatek

Rejstřík





3 Prohlédněte si filtrované snímky.

- Snímky vyhovující vašim podmínkám se zobrazí ve žlutých rámečcích. Chcete-li zobrazit pouze tyto snímky, stiskněte tlačítka [◀][▶] nebo otočte voličem [◂].
- Chcete-li zrušit filtrované zobrazení, stiskněte tlačítko [⊞], v nabídce vyberte položku [🗑️] a stiskněte tlačítko [⊞].



- Pokud fotoaparát nenajde žádné snímky odpovídající některým podmínkám, nebudou tyto podmínky nadále k dispozici.



- Mezi možnostmi zobrazení nalezených snímků (v kroku 3) patří „Procházení snímků v podobě indexu“ (📖107), „Zvětšování snímků“ (📖110) a „Prohlížení prezentací“ (📖111). Operace se snímky můžete také aplikovat na všechny nalezené snímky výběrem položky [Chránit vš. snímky hledání] v části „Ochrana snímků“ (📖112) nebo položky [Vyb. všechny vyhl. sním.] v části „Vymazání více snímků současně“ (📖115), „Přidávání snímků na seznam tisků (DPOF)“ (📖181) nebo „Přidání snímků do fotoalba“ (📖183).
- Pokud snímky upravíte a uložíte jako nové (📖118 – 📖121), zobrazí se zpráva a nalezené snímky se nadále nezobrazují.
- Tytéž operace jsou k dispozici stisknutím tlačítka [MENU] a výběrem karty [▶2] > [Vyhled. snímku].



- Parametry vyhledávání můžete nastavit rovněž dotykem na obrazovce v krocích 1 a 2.

Skok mezi snímky pomocí předního ovladače

Hlavní ovladač lze použít k rychlému vyhledání požadovaných snímků a přeskokování mezi nimi, a to filtrováním zobrazení snímků podle vámi stanovených podmínek.

	Zobrazí snímky, které jste hodnotili (📖117).
	Přeskočí na první snímek v každé skupině snímků pořízených ve stejný den.
	Přeskočí o 10 snímků najednou.
	Přeskočí o 100 snímků najednou.



1 Vyberte podmínku vyhledávání.

- Vyberte podmínku (nebo způsob přeskokování) stisknutím otočením voliče [🔍] a následným stisknutím tlačítek [▲][▼] v režimu zobrazení jednotlivých snímků.

2 Zobrazte snímky odpovídající zadaným podmínkám, resp. skočte o zadaný počet snímků.

- Otočením voliče [🔍] zobrazíte pouze snímky odpovídající podmínce nebo přeskočíte o zadaný počet snímků vpřed nebo zpět.



- Pomocí položky [🔍] můžete přeskokovat mezi snímky s jakýmkoli hodnocením.
- Otáčením voliče [🔍] při prohlížení snímků v zobrazení indexu přeskočíte k předchozímu nebo následujícímu snímku v závislosti na způsobu přeskokování zvoleném v zobrazení jednotlivých snímků.
- Podmínku (nebo způsob přeskokování) také můžete nakonfigurovat výběrem položky MENU (📖35) > karty [▶5] > [Skok mezi snímky pomocí 🔍].

Před použitím

Základní příručka

Pokročilá příručka

Základy práce s fotoaparátem

Režim Auto / režim Hybridní Auto

Další režimy snímání

Režim P

Režimy Tv, Av, M, C1 a C2

Režim přehrávání

Bezdrátové funkce

Nabídka nastavení

Príslušenství

Dodatek

Rejstřík



Použití dotykové obrazovky



- Mezi jednotlivými snímky také můžete přeskakovat podle způsobu zvoleného v kroku 1 části „Skok mezi snímky pomocí předního ovladače“ (109) přetáhnutím doleva nebo doprava dvěma prsty.

Možnosti prohlížení snímků

Zvětšování snímků

► Statické snímky ► Filmy



(1)

1 Zvětšete snímek.

- Při každém otočení voličem [DIAL FUNC.] proti směru hodinových ručiček se snímky zvětší až přibližně 10×.
- Pro informaci se zobrazí přibližná pozice zobrazené oblasti (1).
- Chcete-li zmenšit zobrazený snímek, otočte voličem [DIAL FUNC.] po směru hodinových ručiček.

2 Podle potřeby posunujte oblast zobrazení a přepínejte mezi snímky.

- Chcete-li přesunout oblast zobrazení, použijte tlačítka [▲][▼][◀][▶]. Stisknutím tlačítka [M] se přesunete na rámeček AF, podle kterého bylo provedeno zaostření v okamžiku pořízení snímku.
- Chcete-li během zvětšení snímku přepnout na jiné snímky, otočte voličem [DIAL FUNC.]

Před použitím

Základní příručka

Pokročilá příručka

Základy práce s fotoaparátem

Režim Auto / režim Hybridní Auto

Další režimy snímání

Režim P

Režimy Tv, Av, M, C1 a C2

Režim přehrávání

Bezdrátové funkce

Nabídka nastavení

Príslušenství

Dodatek

Rejstřík





- Ze zvětšeného snímku se lze do režimu zobrazení jednotlivých snímků vrátit stisknutím tlačítka [MENU].
- V poloze [Zvětšení (přibl.)] na kartě [▶]5 můžete nastavit zvětšení při otočení voličem [◀] proti směru hodinových ručiček v zobrazení jednotlivých snímků. Při nastavení možnosti [Znovu použít poslední zvětšení] zvětšíte zobrazení na zvětšení, které bylo nastaveno před stisknutím tlačítka [MENU]. Pokud chcete zobrazit pixely snímku v přibližně plné velikosti se zaostřeným rámečkem AF uprostřed, nastavte hodnotu [Skutečná velik. (od zvol. bodu)].
- Pokud chcete v kroku 1 používat tlačítka [✖] a [▶] namísto voliče [◀], vyberte položku MENU (35) > kartu [▶]5 > [Změna vel. ✖▶] > [Povolit].

Použití dotykové obrazovky



- Snímky zvětšíte roztáhnutím prstů od sebe.
- Opakováním této akce lze snímky zvětšit až 10x.
- Chcete-li přesunout oblast zobrazení, přetáhněte ji na monitoru.
- Stáhnutím prstů k sobě snímky zmenšíte.
- Dotykem položky [MENU] obnovíte režim zobrazení jednotlivých snímků.



Prohlížení prezentací

▶ Statické snímky ▶ Filmy

Podle následujícího návodu lze automaticky přehrávat snímky na paměťové kartě.

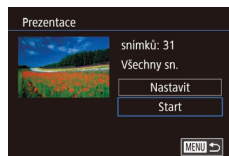

- Stiskněte tlačítka [MENU] a na kartě [▶]1 vyberte položku [Prezentace] (35).
- Stisknutím tlačítek [▲][▼] nebo otočením voliče [◀] vyberte položku [Start] a potom stiskněte tlačítka [◀].
- Zobrazí se zpráva [Načítání snímku] a po několika sekundách se spustí prezentace.
- Prezentaci ukončíte stisknutím tlačítka [MENU].



- Během prezentací nepracují funkce úspory energie fotoaparátu (31).



- Chcete-li pozastavit nebo obnovit přehrávání prezentace, stiskněte tlačítka [◀] [▶].
- Během přehrávání lze stisknutím tlačítek [◀] [▶] nebo otočením voliče [◀] přepínat na jiné snímky. Chcete-li rychle přecházet na následující či předchozí snímky, přidržte tlačítka [◀] [▶].
- Opakování prezentace, dobu zobrazení snímku a přechod mezi snímky lze konfigurovat na obrazovce, k níž získáte přístup zvolením položky [Nastavit] a stisknutím tlačítka [◀] (35).



- Prezentaci lze zastavit rovněž dotykem obrazovky.

Před použitím

Základní příručka

Pokročilá příručka

Základy práce s fotoaparátem

Režim Auto / režim Hybridní Auto

Další režimy snímání

Režim P

Režimy Tv, Av, M, C1 a C2

Režim přehrávání

Bezdrátové funkce

Nabídka nastavení

Príslušenství

Dodatek

Rejstřík



Ochrana snímků

► **Statické snímky** ► **Filmy**

Důležité snímky lze chránit proti náhodnému vymazání (114).



- Stisknete tlačítko [OK], v nabídce vyberte položku [On] a poté vyberte položku [On] (stisknutím tlačítek [Left][Right] nebo otočením voliče [Dial]). Zobrazí se ikona [On].
- Chcete-li zrušit ochranu, vyberte možnost [OFF]. Ikona [On] se poté nadále nezobrazuje.



- V případě formátování paměťové karty budou vymazány i chráněné snímky uložené na dané kartě (156).



- Chráněné snímky nelze vymazat pomocí funkce mazání ve fotoaparátu. Chcete-li snímky vymazat tímto způsobem, nejprve zrušte funkci ochrany snímků.

Použití nabídky



1 Otevřete obrazovku nastavení.

- Stisknete tlačítko [MENU] a na kartě [1] vyberte možnost [Ochrana] (35).

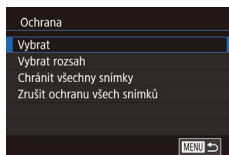

Výběr jednotlivých snímků

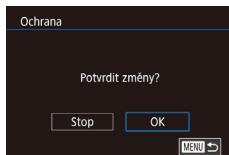

2 Zvolte metodu výběru snímků.

- Vyberte požadovanou možnost (35).
- Chcete-li se vrátit k zobrazení obrazovky nabídky, stisknete tlačítko [MENU].

1 Vyberte možnost [Vybrat].

- Podle pokynů v kroku 2 v části „Použití nabídky“ (112) vyberte položku [Vybrat] a stisknete tlačítko [OK].

2 Vyberte snímek.

- Stisknutím tlačítek [Left][Right] nebo otočením voliče [Dial] vyberte snímek a potom stisknete tlačítko [OK]. Zobrazí se ikona [On].
- Chcete-li zrušit výběr, stisknete znovu tlačítko [OK]. Ikona [On] se poté nadále nezobrazuje.
- Chcete-li vybrat více snímků, opakujte výše uvedený postup.

3 Nastavte ochranu snímku.

- Stisknete tlačítko [MENU]. Zobrazí se potvrzující zpráva.
- Stisknutím tlačítek [Left][Right] nebo otočením voliče [Dial] vyberte [OK] a potom stisknete tlačítko [OK].



- Pokud před dokončením procesu nastavení popsaného v kroku 3 přepnete do režimu snímání nebo vypnete fotoaparát, nastavení ochrany snímků se neuskuteční.

Před použitím

Základní příručka

Pokročilá příručka

Základy práce s fotoaparátem

Režim Auto / režim Hybridní Auto

Další režimy snímání

Režim P

Režimy Tv, Av, M, C1 a C2

Režim přehrávání

Bezdrátové funkce

Nabídka nastavení

Příslušenství

Dodatek

Rejstřík





- Snímky můžete vybrat nebo vymazat rovněž dotykem obrazovky v kroku 2. Obrazovku pro potvrzení zobrazíte dotykem položky [MENU].
- Ochranu snímků můžete nastavit rovněž dotykem možnosti [OK] na obrazovce v kroku 3.

Výběr rozsahu

1 Vyberte položku [Vybrat rozsah].

- Podle pokynů v kroku 2 v části „Použití nabídky“ (112) vyberte položku [Vybrat rozsah] a stiskněte tlačítko [OK].

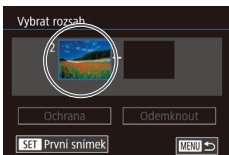

2 Vyberte počáteční snímek.

- Stiskněte tlačítko [OK].



- Stisknutím tlačítek [◀][▶] nebo otočením voliče [OK], vyberte snímek a potom stiskněte tlačítko [OK].

3 Vyberte koncový snímek.

- Stisknutím tlačítka [▶] vyberte položku [Poslední snímek] a potom stiskněte tlačítko [OK].

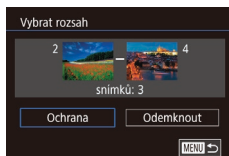
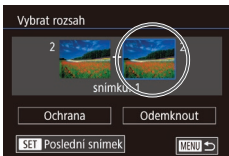

- Stisknutím tlačítek [◀][▶] nebo otočením voliče [OK] vyberte snímek a potom stiskněte tlačítko [OK].
- Snímky předcházející prvnímu snímku nelze vybrat jako poslední snímek.

4 Nastavte ochranu snímků.

- Stisknutím tlačítka [▼] vyberte možnost [Ochrana] a stiskněte tlačítko [OK].



- Můžete také vybrat první nebo poslední snímek otočením voliče [OK], zatímco se zobrazuje horní obrazovka v krocích 2 a 3.
- Chcete-li zrušit ochranu skupiny snímků, v kroku 4 vyberte možnost [Odemknout].



- Obrazovku pro výběr prvního nebo posledního snímku lze zobrazit také dotykem snímku v horní části obrazovky v krocích 2 a 3.
- Ochranu snímků můžete nastavit rovněž dotykem položky [Ochrana] na obrazovce v kroku 4.

Před použitím

Základní příručka

Pokročilá příručka

Základy práce s fotoaparátem

Režim Auto / režim Hybridní Auto

Další režimy snímání

Režim P

Režimy Tv, Av, M, C1 a C2

Režim přehrávání

Bezdrátové funkce

Nabídka nastavení

Príslušenství

Dodatek

Rejstřík



Ochrana všech snímků současně

1 Vyberte položku [Chránit všechny snímky].

- Podle pokynů v kroku 2 v části „Použití nabídky“ (📖 112) vyberte položku [Chránit všechny snímky] a stiskněte tlačítko [👉].

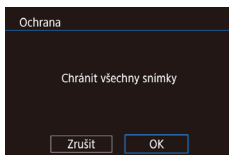

2 Nastavte ochranu snímků.

- Stisknutím tlačítek [◀][▶] nebo otočením voliče [👉] vyberte [OK] a potom stiskněte tlačítko [👉].

Zrušení veškeré ochrany současně

Můžete zrušit ochranu všech snímků najednou. Chcete-li ochranu zrušit, vyberte v kroku 1 v části „Ochrana všech snímků současně“ (📖 114) položku [Zrušit ochranu všech snímků] a dokončete krok 2.

Mazání snímků

▶ Statické snímky ▶ Filmy

Nepotřebné snímky můžete jednotlivě vybírat a mazat. Při mazání snímků buďte opatrní, vymazané snímky již nelze obnovit. Chráněné snímky (📖 112) však nelze vymazat.

1 Vyberte snímek, který chcete vymazat.

- Stisknutím tlačítek [◀][▶] nebo otočením voliče [👉] vyberte snímek.

2 Vymažte snímek.

- Stiskněte tlačítko [▼].
- Po zobrazení zprávy [Smazat?] vyberte stisknutím tlačítek [◀][▶] nebo otočením voliče [👉] položku [Smazat] a potom stiskněte tlačítko [👉].
- Aktuální snímek se vymaže.
- Chcete-li zrušit mazání, vyberte stisknutím tlačítek [◀][▶] nebo otočením voliče [👉] položku [Zrušit] a potom stiskněte tlačítko [👉].



- Je-li zobrazen snímek pořízený současně ve formátech RAW a JPEG, stisknutím tlačítka [▼] můžete zvolit možnost [Smazat RAW], [Smazat JPEG] nebo [Smazat RAW+JPEG].



- Aktuální snímek můžete také vymazat stisknutím tlačítka [Smazat] na obrazovce v kroku 2.

Před použitím

Základní příručka

Pokročilá příručka

Základy práce s fotoaparátem

Režim Auto / režim Hybridní Auto

Další režimy snímání

Režim P

Režimy Tv, Av, M, C1 a C2

Režim přehrávání

Bezdrátové funkce

Nabídka nastavení

Príslušenství

Dodatek

Rejstřík



Vymazání více snímků současně

Fotoaparát umožňuje rovněž vybrat více snímků a tyto snímky vymazat současně. Při mazání snímků buďte opatrní, vymazané snímky již nelze obnovit. Chráněné snímky (📖 112) však nelze vymazat.

Volba metody výběru snímků

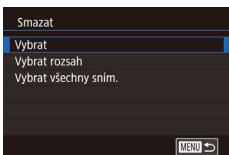

1 Otevřete obrazovku nastavení.

- Stiskněte tlačítko [MENU] a na kartě [▶]1 vyberte možnost [Smazat] (📖 35).

2 Zvolte metodu výběru snímků.

- Stisknutím tlačítek [▲][▼] nebo otočením voliče [🔍] vyberte metodu výběru a potom stiskněte tlačítko [🔍].
- Chcete-li se vrátit k zobrazení obrazovky nabídky, stiskněte tlačítko [MENU].

Výběr jednotlivých snímků

1 Vyberte možnost [Vybrat].

- Podle pokynů v kroku 2 v části „Volba metody výběru snímků“ (📖 115) vyberte položku [Vybrat] a stiskněte tlačítko [🔍].

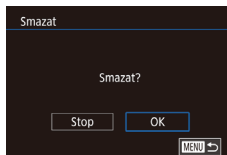

- Vyberete-li snímek pořízený současně ve formátech RAW a JPEG, budou smazány obě verze.

Výběr rozsahu

2 Vyberte snímek.

- Po výběru snímku v kroku 2 v části „Výběr jednotlivých snímků“ (📖 112) se zobrazí ikona [✓].
- Chcete-li zrušit výběr, stiskněte znovu tlačítko [🔍]. Ikona [✓] se poté nadále nezobrazuje.
- Chcete-li vybrat více snímků, opakujte výše uvedený postup.

3 Vymažte snímky.

- Stiskněte tlačítko [MENU]. Zobrazí se potvrzující zpráva.
- Stisknutím tlačítek [◀][▶] nebo otočením voliče [🔍] vyberte [OK] a potom stiskněte tlačítko [🔍].

1 Vyberte položku [Vybrat rozsah].

- Podle pokynů v kroku 2 v části „Volba metody výběru snímků“ (📖 115) vyberte položku [Vybrat rozsah] a stiskněte tlačítko [🔍].

2 Vyberte snímky.

- Podle pokynů v krocích 2–3 v části „Výběr rozsahu“ (📖 113) vyberte snímky.

Před použitím

Základní příručka

Pokročilá příručka

Základy práce s fotoaparátem

Režim Auto / režim Hybridní Auto

Další režimy snímání

Režim P

Režimy Tv, Av, M, C1 a C2

Režim přehrávání

Bezdrátové funkce

Nabídka nastavení

Príslušenství

Dodatek

Rejstřík





3 Vymažte snímky.

- Stisknutím tlačítka [▼] vyberte možnost [Smazat] a potom stiskněte tlačítko [📄].

Označení všech snímků současně

1 Vyberte položku [Vybrat všechny sním.].

- Podle pokynů v kroku 2 v části „Volba metody výběru snímků“ (📖115) vyberte položku [Vybrat všechny sním.] a stiskněte tlačítko [📄].

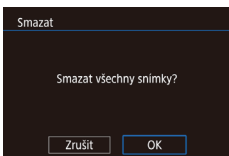

2 Vymažte snímky.

- Stisknutím tlačítek [◀][▶] nebo otočením voliče [📄] vyberte [OK] a potom stiskněte tlačítko [📄].

Otáčení snímků

▶ **Statické snímky** ▶ **Filmy**

Podle následujícího návodu můžete měnit orientaci snímků a ukládat je.



1 Vyberte položku [📄].

- Stiskněte tlačítko [📄] a v nabídce vyberte položku [📄] (📖34).

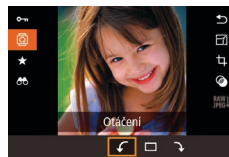

2 Otočte snímek.

- Stisknutím tlačítek [◀][▶] nebo otočením voliče [📄] zvolte položku [↶] nebo [↷], čímž otočíte snímek o 90° v daném směru. Nastavení dokončete stisknutím tlačítka [📄].



- Snímky nelze otáčet, je-li možnost [Autootáčení] nastavena na [Vyp] (📖117).

Použití nabídky

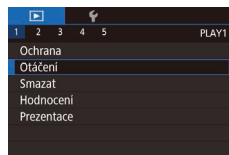

1 Vyberte položku [Otáčení].

- Stiskněte tlačítko [MENU] a na kartě [📄1] vyberte položku [Otáčení] (📖35).

Před použitím

Základní příručka

Pokročilá příručka

Základy práce s fotoaparátem

Režim Auto / režim Hybridní Auto

Další režimy snímání

Režim P

Režimy Tv, Av, M, C1 a C2

Režim přehrávání

Bezdrátové funkce

Nabídka nastavení

Příslušenství

Dodatek

Rejstřík





2 Otočte snímek.

- Stisknutím tlačítek [◀][▶] nebo otočením voliče [🌀] vyberte snímek.
- Stisknutím tlačítka [🌀] otočte snímek o 90° ve směru hodinových ručiček. Opětovným stisknutím tlačítka snímek otočíte o 90° proti směru hodinových ručiček a třetím stisknutím obnovíte původní orientaci snímku.
- Chcete-li se vrátit k zobrazení obrazovky nabídky, stiskněte tlačítko [MENU].



- Na obrazovce v kroku 2 můžete dotykem položky [SET] otočit snímky nebo se dotykem položky [MENU] vrátit na obrazovku nabídky.

Vypnutí automatického otáčení

Tento postup slouží k vypnutí funkce automatického otáčení snímků, která otáčí snímky na základě aktuální orientace fotoaparátu.



- Stiskněte tlačítko [MENU], na kartě [▶]4] vyberte položku [Autootáčení] a potom vyberte možnost [Vyp] (📖35).



- Je-li položka [Autootáčení] nastavena na [Vyp], snímky nelze otáčet (📖116). Již otočené snímky se budou zobrazovat v původní orientaci.

Hvězdičkové hodnocení (Hodnocení)

▶ Statické snímky ▶ Filmy

Uspořádejte snímky podle hodnocení na stupnici od 1 do 5 ([OFF], [★], [★★], [★★★], [★★★★], [★★★★★]) nebo [★★★]. Zobrazíte-li pouze snímky se zadaným hodnocením, můžete omezit následující operace na všechny snímky s tímto hodnocením.

- „Prohlížení“ (📖103), „Prohlížení prezentací“ (📖111), „Ochrana snímků“ (📖112), „Mazání snímků“ (📖114), „Přidávání snímků na seznam tisků (DPOF)“ (📖181), „Přidání snímků do fotoalba“ (📖183)



- Stiskněte tlačítko [🌀], v nabídce vyberte položku [★] a potom ohodnoťte snímek (📖34).
- Chcete-li hodnocení odebrat, tento postup opakujte, ale vyberte položku [OFF] a stiskněte tlačítko [🌀].

Použití nabídky

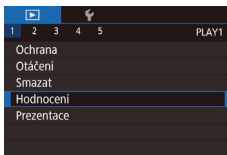

1 Vyberte položku [Hodnocení].

- Stiskněte tlačítko [MENU] a na kartě [▶]1] vyberte položku [Hodnocení] (📖35).

2 Vyberte snímek a ohodnoťte jej.

- Vyberte snímek (stisknutím tlačítek [◀][▶] nebo otočením voliče [🌀]) a potom vyberte hodnocení stisknutím tlačítek [▲][▼].

Před použitím

Základní příručka

Pokročilá příručka

Základy práce s fotoaparátem

Režim Auto / režim Hybridní Auto

Další režimy snímání

Režim P

Režimy Tv, Av, M, C1 a C2

Režim přehrávání

Bezdrátové funkce

Nabídka nastavení

Príslušenství

Dodatek

Rejstřík



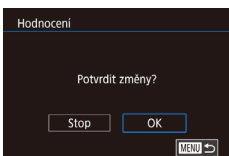

3 Proveďte konfiguraci nastavení.

- Stiskněte tlačítko [MENU]. Zobrazí se potvrzující zpráva.
- Stisknutím tlačítek [◀][▶] nebo otočením voliče [●] vyberte [OK] a potom stiskněte tlačítko [●].



- Pokud před dokončením procesu nastavení popsaného v kroku 3 přepnete do režimu snímání nebo vypnete fotoaparát, hodnocení se neprovede.



- Snímky můžete hodnotit také dotykem tlačítek [▲][▼] v dolní části obrazovky v kroku 2.

Úpravy statických snímků



- Úpravy snímků (📖 118 – 📖 121) jsou k dispozici jen tehdy, je-li na paměťové kartě dostatek volného místa.



- Zobrazuje-li se na obrazovce ikona [SET], můžete se podle potřeby namísto stisknutí tlačítka [●] dotknout ikony [SET].
- Zobrazuje-li se na obrazovce ikona [MENU], můžete se podle potřeby namísto stisknutí tlačítka [MENU] dotknout ikony [MENU].

Změna velikosti snímků

► Statické snímky ► Filmy

Můžete si uložit kopie snímků s nižším počtem záznamových pixelů.



1 Vyberte velikost snímku.

- Stiskněte tlačítko [●], vyberte v nabídce položku [📷] a potom vyberte velikost snímku (📖 34).
- Stiskněte tlačítko [●].

2 Uložte nový snímek.

- Po zobrazení zprávy [Uložit nový snímek?] stisknutím tlačítek [◀][▶] nebo otočením voliče [●] vyberte [OK] a potom stiskněte tlačítko [●].

Před použitím

Základní příručka

Pokročilá příručka

Základy práce
s fotoaparátem

Režim Auto /
režim Hybridní Auto

Další režimy snímání

Režim P

Režimy Tv, Av, M, C1 a C2

Režim přehrávání

Bezdrátové funkce

Nabídka nastavení

Príslušenství

Dodatek

Rejstřík



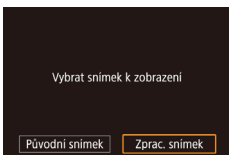

3 Zkontrolujte nový snímek.

- Stisknutím tlačítek [◀][▶] nebo otočením voliče [🔍] vyberte položku [Zprac. snímek] a potom stiskněte tlačítko [🔍].
- Uložený snímek se zobrazí.



- Úpravy nelze provádět u snímků pořízených s nastavením záznamových pixelů [S2] (📖47).
- Snímky ve formátu RAW nelze upravovat.



- Snímky nelze zvětšit na vyšší počet záznamových pixelů.
- Chcete-li zobrazit původní snímek, v kroku 3 vyberte možnost [Původní snímek].

Použití nabídky

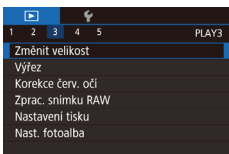

1 Vyberte položku [Změnit velikost].

- Stiskněte tlačítko [MENU] a na kartě [▶]3 vyberte položku [Změnit velikost] (📖35).

2 Vyberte snímek.

- Stisknutím tlačítek [◀][▶] nebo otočením voliče [🔍] vyberte snímek a potom stiskněte tlačítko [🔍].

3 Vyberte velikost snímku.

- Stisknutím tlačítek [◀][▶] nebo otočením voliče [🔍] vyberte velikost a potom stiskněte tlačítko [🔍].

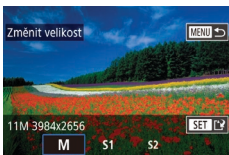

Výřez

► **Statické snímky** ► **Filmy**

Můžete určit oblast snímku, která bude uložena jako samostatný obrazový soubor.



4 Uložte snímek jako nový soubor a zobrazte jej.

- Postupujte podle kroku 2 v části „Změna velikosti snímků“ (📖118).
- Stiskněte tlačítko [MENU] a postupujte podle kroku 3 v části „Změna velikosti snímků“ (📖118).

1 Otevřete obrazovku nastavení.

- Stiskněte tlačítko [🔍], v nabídce vyberte položku [🔍] a stiskněte tlačítko [🔍] (📖34).

2 Změňte velikost, přesuňte a upravte poměr stran rámečku ořezu.

- Chcete-li změnit velikost rámečku, otočte voličem [🔍].
- Rámeček lze přesunout pomocí tlačítek [▲][▼][◀][▶].
- Chcete-li změnit orientaci rámečku, vyberte otočením voliče [🔍] položku [🔄] a stiskněte tlačítko [🔍].
- Chcete-li změnit poměr stran rámečku, vyberte otočením voliče [🔍] položku [📐]. Chcete-li přepínat mezi poměry stran ([3:2], [16:9], [4:3] a [1:1]), opakovaně stiskněte tlačítko [🔍].

Před použitím

Základní příručka

Pokročilá příručka

Základy práce s fotoaparátem

Režim Auto / režim Hybridní Auto

Další režimy snímání

Režim P

Režimy Tv, Av, M, C1 a C2

Režim přehrávání

Bezdrátové funkce

Nabídka nastavení

Príslušenství

Dodatek

Rejstřík



3 Zobrazte náhled oříznutého snímku.

- Otočením voliče [●] vyberte položku [📏].
- Chcete-li přepínat mezi zobrazením oříznutého snímku a rámečku ořezu, opakovaně stiskněte tlačítko [📏].

4 Uložte snímek jako nový soubor a zobrazte jej.

- Otočením voliče [●] vyberte možnost [📏] a potom stiskněte tlačítko [📏].
- Postupujte podle kroků 2–3 v části „Změna velikosti snímků“ (📖 118).



- Snímky ve formátu RAW nelze upravovat.
- Oříznuté snímky nelze znovu oříznout.
- U oříznutých snímků nelze měnit velikost ani aplikovat kreativní filtry.



- Oříznuté snímky budou mít nižší počet záznamových pixelů než snímky neoříznuté.
- Během náhledu oříznutého snímku v kroku 3 můžete měnit velikost rámečku ořezu, přesouvat jej a upravit jeho poměr stran.
- Operace v kroku 2 lze rovněž provádět stisknutím tlačítka [MENU], výběrem karty [📏 3] > [Výřez], stisknutím tlačítka [📏], výběrem snímku a opětovným stisknutím tlačítka [📏].



- Rámeček ořezu také můžete přesunout přetažením během kroku 2. Velikost rámečků také můžete měnit roztažením prstů nebo stažením prstů k sobě (📖 111) na obrazovce.
- Operace lze rovněž provádět dotykem položek [📏], [📏], [📏] a [📏] v horní části obrazovky v kroku 2.

Aplikace efektů filtru

Aplikujte na snímky efekty, které odpovídají fotografování v režimech [📏], [📏], [📏], [📏], [📏] a [📏], a uložte je jako samostatné snímky.

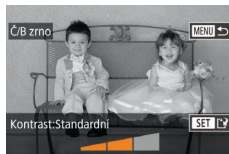
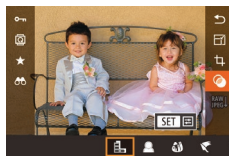

1 Vyberte efekt.

- Stiskněte tlačítko [📏], v nabídce vyberte položku [📏] a potom vyberte efekt [📏 34].
- Stiskněte tlačítko [📏].

2 Podle potřeby efekt upravte.

- [📏]: Stisknutím tlačítek [◀][▶] nebo otočením voliče [●] upravte kontrast.
- [📏]: Stisknutím tlačítek [◀][▶] nebo otočením voliče [●] upravte rozostření.
- [📏] nebo [📏]: Stisknutím tlačítek [◀][▶] nebo otočením voliče [●] upravte úroveň efektu.
- [📏]: Stisknutím tlačítek [◀][▶] nebo otočením voliče [●] upravte barevnou sytost.
- [📏]: Stisknutím tlačítek [◀][▶] nebo otočením voliče [●] upravte tón barvy.
- [📏]: Stisknutím tlačítka [INFO] změňte velikost rámečku a stisknutím tlačítek [▲][▼] rámeček přesuňte.

3 Uložte snímek jako nový soubor a zobrazte jej.

- Stiskněte tlačítko [📏].
- Postupujte podle kroků 2–3 v části „Změna velikosti snímků“ (📖 118).

Před použitím

Základní příručka

Pokročilá příručka

Základy práce s fotoaparátem

Režim Auto / režim Hybridní Auto

Další režimy snímání

Režim P

Režimy Tv, Av, M, C1 a C2

Režim přehrávání

Bezdrátové funkce

Nabídka nastavení

Príslušenství

Dodatek

Rejstřík





- [🔍]: Chcete-li přepnout orientaci rámečku na vertikální, stiskněte na obrazovce v kroku 2 tlačítka [◀][▶]. Chcete-li rámeček přesunout, stiskněte znovu tlačítka [◀][▶]. Chcete-li vrátit rámeček do horizontální polohy, stiskněte tlačítka [▲][▼].
- Tytéž operace jsou dostupné stisknutím tlačítka [MENU] a výběrem karty [D2] > [Kreativní filtry], výběrem obrázku a stisknutím tlačítka [🔍].



- Efekt lze rovněž upravit dotykem nebo přetažením proužku v dolní části obrazovky v kroku 2. V případě [🔍] můžete rámeček posunout také dotykem nebo přetažením napříč obrazovkou.

Korekce červených očí

▶ Statické snímky ▶ Filmy

Tato funkce automaticky opravuje efekt červených očí na snímcích. Upravený snímek lze uložit jako samostatný soubor.

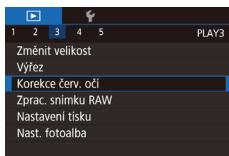

1 Vyberte položku [Korekce červ. očí].

- Stiskněte tlačítka [MENU] a na kartě [D3] vyberte možnost [Korekce červ. očí] (📖35).

2 Vyberte snímek.

- Stisknutím tlačítek [◀][▶] nebo otočením voliče [🔍] vyberte snímek.



3 Opravte snímek.

- Stiskněte tlačítka [🔍].
- Červené oči detekované fotoaparátem budou upraveny a kolem upravených oblastí snímku se zobrazí rámečky.
- Podle potřeby můžete snímky zvětšit nebo zmenšit. Postupujte podle kroků v části „Zvětšování snímků“ (📖110).

4 Uložte snímek jako nový soubor a zobrazte jej.

- Stisknutím tlačítek [▲][▼][◀][▶] nebo otočením voliče [🔍] vyberte možnost [Nový soubor] a potom stiskněte tlačítka [🔍].
- Snímek bude uložen jako nový soubor.
- Stiskněte tlačítka [MENU] a postupujte podle kroku 3 v části „Změna velikosti snímků“ (📖118).



- U některých snímků nemusí korekce proběhnout správně.
- Chcete-li přepsat původní snímek opraveným snímkem, vyberte v kroku 4 možnost [Přepsat]. Původní snímek se v tomto případě vymaže.
- Chráněné snímky nelze přepsat.
- Tímto způsobem nelze upravovat snímky ve formátu RAW.
- Korekci červených očí lze provádět u snímků ve formátu JPEG uložených rovněž ve formátu RAW, avšak originální snímky nebudou přepsány.



- Snímky můžete rovněž uložit dotykem položky [Nový soubor] nebo [Přepsat] na obrazovce v kroku 4.

Před použitím

Základní příručka

Pokročilá příručka

Základy práce s fotoaparátem

Režim Auto / režim Hybridní Auto

Další režimy snímání

Režim P

Režimy Tv, Av, M, C1 a C2

Režim přehrávání

Bezdrátové funkce

Nabídka nastavení

Príslušenství

Dodatek

Rejstřík



Zpracování snímků ve formátu RAW pomocí fotoaparátu

► Statické snímky ► Filmy

Fotoaparát může zpracovávat snímky ve formátu RAW. Původní snímek RAW bude uchován a uloží se kopie ve formátu JPEG.

1 Vyberte snímek RAW.

- Stisknutím tlačítek [◀][▶] nebo otočením voliče [●] vyberte snímek RAW.



2 Otevřete obrazovku nastavení.

- Stiskněte tlačítko [ⓘ] a v nabídce vyberte položku [RAW]. Vyberte požadovanou možnost (stisknutím tlačítek [◀][▶] nebo otočením voliče [●]).
- Pokud chcete vybrat možnost [RAW], přejděte ke kroku 5.



3 Nastavte podmínky zpracování.

- Pokud jste zvolili možnost [RAW], stiskněte tlačítko [ⓘ], stisknutím tlačítek [▲][▼][◀][▶] vyberte požadovanou možnost a potom stiskněte tlačítko [ⓘ].



4 Zkonfigurujte pokročilá nastavení.

- Vyberte požadovaný efekt (stisknutím tlačítek [◀][▶] nebo otočením voliče [●]) a potom se vraťte na obrazovku v kroku 3 stisknutím tlačítka [ⓘ].



5 Uložte snímek.

- Pokud jste zvolili možnost [RAW], stisknutím tlačítek [▲][▼][◀][▶] vyberte možnost [L]. Stiskněte tlačítko [ⓘ], vyberte [OK] (stisknutím tlačítek [◀][▶] nebo otočením voliče [●]) a potom znovu stiskněte tlačítko [ⓘ].
- Pokud jste zvolili možnost [RAW], stisknutím tlačítek [◀][▶] nebo otočením voliče [●] vyberte [OK] a potom stiskněte tlačítko [ⓘ].

Nastavení jasu	Umožňuje upravit nastavení jasu.
Vyvážení bílé	Umožňuje nastavit vyvážení bílé.
Picture Style	Umožňuje vybrat styl Picture Style.
Automatická optimalizace jasu	Umožňuje nastavit automatickou optimalizaci jasu.
Potlačení šumu při vysokém ISO	Umožňuje nastavit potlačení šumu.
Kvalita snímku	Umožňuje nastavit úroveň kvality výsledných snímků JPEG.
Korekce vinětace	Umožňuje korigovat vinětaci způsobenou vlastnostmi objektivu.
Korekce barevné odchylky	Umožňuje korigovat barevnou odchylku způsobenou vlastnostmi objektivu.
Korekce difrakce	Umožňuje korigovat ztrátu ostrosti způsobenou difrakcí.

Před použitím

Základní příručka

Pokročilá příručka

Základy práce s fotoaparátem

Režim Auto / režim Hybridní Auto

Další režimy snímání

Režim P

Režimy Tv, Av, M, C1 a C2

Režim přehrávání

Bezdrátové funkce

Nabídka nastavení

Príslušenství

Dodatek

Rejstřík





- Efekt pro vybranou podmínku zpracování na obrazovce v kroku 3 můžete také zvolit otočením voliče [●].
- Chcete-li zvětšit zobrazení na obrazovce v kroku 3, otočte voličem [●] proti směru hodinových ručiček.
- Aktuální snímek můžete porovnat s původním snímek stisknutím tlačítka [INFO] a otočením voliče [●] na obrazovce v kroku 3. Chcete-li se vrátit na obrazovku nastavení, stiskněte tlačítko [MENU].
- Chcete-li obnovit původní nastavení, na obrazovce v kroku 3 stiskněte tlačítko [Z], vyberte [OK] (stisknutím tlačítek [◀] [▶]) nebo otočením voliče [●] a poté stiskněte tlačítko [INFO].
- Pokročilá nastavení funkcí označených ikonou [INFO] na obrazovce v kroku 4 můžete nakonfigurovat stisknutím tlačítka [INFO].

Použití nabídky

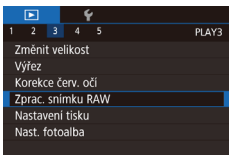

1 Otevřete obrazovku nastavení.

- Stiskněte tlačítko [MENU] a potom na kartě [▶3] vyberte položku [Zprac. snímku RAW] (📖35).

2 Zvolte metodu výběru snímků.

- Vyberte požadovanou možnost (📖35).
- Chcete-li se vrátit k zobrazení obrazovky nabídky, stiskněte tlačítko [MENU].

Výběr jednotlivých snímků



1 Vyberte možnost [Vybrat].

- Postupem uvedeným v části „Použití nabídky“ (📖123) vyberte možnost [Vybrat] a potom stiskněte tlačítko [INFO].

2 Vyberte snímek.

- Po výběru snímku v kroku 2 v části „Výběr jednotlivých snímků“ (📖112) se zobrazí ikona [✓].
- Chcete-li zrušit výběr, stiskněte znovu tlačítko [INFO]. Ikona [✓] se poté nadále nezobrazuje.
- Chcete-li vybrat více snímků, opakujte výše uvedený postup.
- Chcete-li přejít na další obrazovku, stiskněte tlačítko [MENU].

3 Zpracujte snímek.

- Podle pokynů v krocích 2–5 v části „Zpracování snímků ve formátu RAW pomocí fotoaparátu“ (📖122) zpracujte snímek.

Před použitím

Základní příručka

Pokročilá příručka

Základy práce s fotoaparátem

Režim Auto / režim Hybridní Auto

Další režimy snímání

Režim P

Režimy Tv, Av, M, C1 a C2

Režim přehrávání

Bezdrátové funkce

Nabídka nastavení

Príslušenství

Dodatek

Rejstřík



1 Vyberte položku [Vybrat rozsah].

- Postupem uvedeným v části „Použití nabídky“ (📖119) vyberte možnost [Vybrat rozsah] a potom stiskněte tlačítko [OK].

2 Vyberte snímky.

- Podle pokynů v krocích 2–3 v části „Výběr rozsahu“ (📖113) vyberte snímky.

3 Zpracujte snímek.

- Podle pokynů v krocích 2–5 v části „Zpracování snímků ve formátu RAW pomocí fotoaparátu“ (📖122) zpracujte snímek.



- Snímky zpracované fotoaparátem se nebudou přesně shodovat se snímky zpracovanými aplikací Digital Photo Professional.



- Najednou lze vybrat až 500 snímků.
- Při zpracovávání snímků prostřednictvím nabídky můžete pomocí tlačítek [▲][▼] volit požadované položky.

Úpravy filmů

▶ Statické snímky ▶ Filmy

Můžete odstraňovat nepotřebné úseky na začátcích a koncích filmů (kromě krátkých filmů, 📖41).

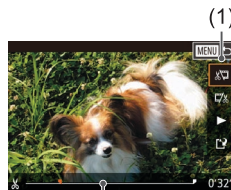
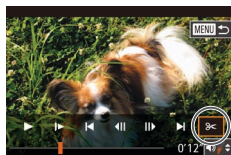

(2)

1 Vyberte položku [OK].

- Podle pokynů v kroku 1–5 v části „Prohlížení“ (📖103) vyberte položku [OK] a stiskněte tlačítko [OK].
- Zobrazí se panel a proužek pro stříh filmů.

2 Určete úseky, které chcete odstranit.

- (1) je panel pro úpravy filmů a (2) proužek pro úpravy.
- Pomocí tlačítek [▲][▼] vyberte možnost [L/R] nebo [L/R].
- Chcete-li určit část k odstranění (označeno ikonou [L/R]), stisknutím tlačítek [◀][▶] nebo otočením voliče [OK] posuňte oranžovou ikonu [L/R] nebo [R/L]. Začátek filmu (od [L/R]) odstříhnete výběrem možnosti [L/R] a konec filmu odstříhnete výběrem možnosti [R/L].
- Pokud posunete ikonu [L/R] nebo [R/L] na jinou pozici než na značku [L/R], dojde výběrem možnosti [L/R] k odstříhnutí části před nejbližší značkou [L/R] vlevo a výběrem možnosti [R/L] k odstříhnutí části za nejbližší značkou [L/R] vpravo.

Před použitím

Základní příručka

Pokročilá příručka

Základy práce s fotoaparátem

Režim Auto / režim Hybridní Auto

Další režimy snímání

Režim P

Režimy Tv, Av, M, C1 a C2

Režim přehrávání

Bezdrátové funkce

Nabídka nastavení

Príslušenství

Dodatek

Rejstřík



3 Zkontrolujte upravený film.

- Stisknutím tlačítek [▲][▼] vyberte položku [▶] a potom stiskněte tlačítko [⊞]. Spustí se přehrávání upraveného filmu.
- V případě potřeby dalších stříhových úprav opakujte krok 2.
- Chcete-li úpravy zrušit, stiskněte tlačítko [MENU], vyberte [OK] (stisknutím tlačítek [◀][▶] nebo otočením voliče [⊞]) a potom stiskněte tlačítko [⊞].



4 Uložte upravený film.

- Stisknutím tlačítek [▲][▼] vyberte položku [▶] a potom stiskněte tlačítko [⊞].
- Stisknutím tlačítek [▲][▼][◀][▶] nebo otočením voliče [⊞] vyberte možnost [Nový soubor] a potom stiskněte tlačítko [⊞].
- Vyberte položku [Ul. bez kompr.] a potom stiskněte tlačítko [⊞].
- Film bude uložen jako nový soubor.



- Chcete-li přepsat původní film sestříhaným, vyberte v kroku 4 položku [Přepsat]. Původní film se v tomto případě vymaže.
- Není-li na paměťové kartě dostatek volného místa, je k dispozici pouze možnost [Přepsat].
- Pokud se během ukládání vybije bateriový zdroj, nemusí se filmy uložit.
- Pokud je to možné, při úpravách filmů doporučujeme použít plně nabitý bateriový zdroj nebo do fotoaparátu zapojit DC propojku a tu napojit na napájecí adaptér (obojí k prodeji samostatně, 167).

Zmenšení velikosti souborů

Níže uvádíme postup omezení velikosti souborů pomocí komprese filmů.



- Na obrazovce v kroku 4 v části „Úpravy filmů“ (124) vyberte možnost [▶]. Vyberte položku [Nový soubor] a potom stiskněte tlačítko [⊞].
- Vyberte položku [Kompr. a uložit] a potom stiskněte tlačítko [⊞].

Kvalita snímku se zkomprimuje následujícím způsobem.

Před kompresí	Po kompresi
FHD 59.94P	HD 29.97P
FHD 50.00P	HD 25.00P
FHD 29.97P	HD 29.97P
FHD 23.98P	HD 23.98P
HD 59.94P	HD 29.97P
HD 25.00P	HD 25.00P
HD 50.00P	HD 25.00P



- Filmy [VGA 29.97P] a [VGA 25.00P] nelze komprimovat.
- Upravené filmy nelze uložit v komprimovaném formátu, jestliže vyberete možnost [Přepsat].

Před použitím

Základní příručka

Pokročilá příručka

Základy práce s fotoaparátem

Režim Auto / režim Hybridní Auto

Další režimy snímání

Režim P

Režimy Tv, Av, M, C1 a C2

Režim přehrávání

Bezdrátové funkce

Nabídka nastavení

Příslušenství

Dodatek

Rejstřík



Úpravy krátkých filmů

► Statické snímky ► Filmy

Jednotlivé kapitoly (klipy) (📖41) zaznamenané v režimu [📷] lze podle potřeby vymazat. Při mazání klipů buďte opatrní, vymazané klipy již nelze obnovit.

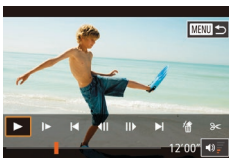

1 Vyberte klip, který chcete vymazat.

- Přejahrajte film zaznamenaný v režimu [📷] podle kroků 1–2 v části „Prohlížení filmů vytvořených při pořizování statických snímků (krátké filmy)“ (📖106) a potom zobrazte stisknutím tlačítka [📷] ovládací panel pro přehrávání filmu.
- Stisknutím tlačítek [◀][▶] nebo otočením voliče [🔍] vyberte položku [◀] nebo [▶] a potom stiskněte tlačítko [📷].

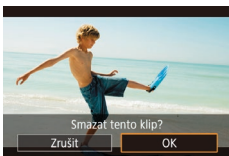

2 Vyberte položku [📷].

- Stisknutím tlačítek [◀][▶] nebo otočením voliče [🔍] vyberte možnost [📷] a potom stiskněte tlačítko [📷].
- Vybraný klip se opakovaně přehraje.

3 Potvrďte vymazání.

- Stisknutím tlačítek [◀][▶] nebo otočením voliče [🔍] vyberte [OK] a potom stiskněte tlačítko [📷].
- Klip je vymazán a krátký film je přepsán.



- Ikona [📷] se nezobrazí v případě, že jste vybrali klip v době propojení fotoaparátu s tiskárnou.

Před použitím

Základní příručka

Pokročilá příručka

Základy práce
s fotoaparátem

Režim Auto /
režim Hybridní Auto

Další režimy snímání

Režim P

Režimy Tv, Av, M, C1 a C2

Režim přehrávání

Bezdrátové funkce

Nabídka nastavení

Příslušenství

Dodatek

Rejstřík



Bezdrátové funkce

Umožňuje bezdrátový přenos snímků z fotoaparátu na různá kompatibilní zařízení a používání fotoaparátu v kombinaci s webovými službami



- Před použitím funkcí bezdrátové komunikace si nejdříve přečtěte část „Upozornění k bezdrátovým funkcím (Wi-Fi, Bluetooth a jiné)“ (1220).

Dostupné bezdrátové funkce

Používání funkcí Wi-Fi

Připojení fotoaparátu prostřednictvím Wi-Fi k následujícím zařízením a službám umožní odesílání a příjem snímků, i dálkové ovládání fotoaparátu.

- **Smartphony a tablety**
Odesílejte snímky pro smartphonů a tabletů vybavených funkcí Wi-Fi. Obrazovku režimu fotografování na smartphonu nebo tabletu můžete použít k dálkovému fotografování. Z praktických důvodů jsou v této příručce smartphony, tablety a další kompatibilní zařízení souhrnně označovány jako „smartphony“.
- **Webové služby**
Zadejte do fotoaparátu informace o svém účtu online fotografické služby CANON iMAGE GATEWAY nebo jiných webových služeb a odesílejte snímky z fotoaparátu do těchto služeb. Neodeslané snímky ve fotoaparátu lze také odeslat do počítače nebo webové služby prostřednictvím služby CANON iMAGE GATEWAY.
- **Přehrávač médií**
Prohlížejte si snímky na televizorech či jiných zařízeních kompatibilních s DLNA*.
* Digital Living Network Alliance
- **Tiskárny**
Odesílejte snímky bezdrátově do tiskáren kompatibilních se standardy PictBridge (podporujících standard DPS over IP) a tiskněte je.
- **Jiný fotoaparát**
Odesílejte snímky bezdrátově mezi fotoaparáty Canon kompatibilními s funkcí Wi-Fi.

Používání funkcí Bluetooth®

Fotoaparát můžete jednoduše spárovat se smartphonem s nízkoeenergetickou technologií Bluetooth*. Smartphone můžete také používat k dálkovému fotografování a prohlížení snímků.

* Dále jen „Bluetooth“.

Před použitím

Základní příručka

Pokročilá příručka

Základy práce s fotoaparátem

Režim Auto / režim Hybridní Auto

Další režimy snímání

Režim P

Režimy Tv, Av, M, C1 a C2

Režim přehrávání

Bezdrátové funkce

Nabídka nastavení

Příslušenství

Dodatek

Rejstřík



Přenos snímků do smartphonu

Při přenosu snímku do smartphonu postupujte následovně.

- Propojení prostřednictvím technologie Bluetooth (📖128)
Fotoaparát můžete spárováním jednoduše propojit se smartphonem podporujícím funkci Bluetooth. Toto zjednodušuje přenášení snímků do smartphonu.
- Připojení pomocí NFC (📖130)
U smartphonů kompatibilních se systémem NFC a vybavených operačním systémem Android stačí k propojení zařízení pouze dotknout se telefonem fotoaparátu.
- Připojení pomocí nabídky Wi-Fi (📖132)
Fotoaparát můžete připojit k smartphonu stejným způsobem, jakým se připojuje k počítači nebo jinému zařízení. Lze přidat více smartphonů.

Před připojením fotoaparátu je nutné do smartphonu nainstalovat zdarma dostupnou specializovanou aplikaci Camera Connect. Další informace o této aplikaci (podporované smartphony a obsažené funkce) najdete na webu společnosti Canon.



- Majitelé fotoaparátů značky Canon kompatibilních s funkcí Wi-Fi, kteří používají aplikaci EOS Remote k připojení fotoaparátu ke smartphonu prostřednictvím sítě Wi-Fi, by měli zvážit přechod na mobilní aplikaci Camera Connect.

Přenos snímků do smartphonu podporujícího funkci Bluetooth

Po spárování smartphonu prostřednictvím funkce Bluetooth můžete jednoduše prohlížet a ukládat obrázky z fotoaparátu.



1 Nainstalujte aplikaci Camera Connect.

- U smartphonů s operačním systémem Android vyhledejte aplikaci Camera Connect v obchodě Google Play, stáhněte ji a nainstalujte.
- V případě telefonů iPhone a tabletů iPad vyhledejte aplikaci Camera Connect v obchodě App Store, stáhněte ji a nainstalujte.

2 Zaregistrujte si přezdívku.

- Zapněte fotoaparát.
- Stiskněte tlačítko [MENU], na kartě [4] vyberte položku [Nastavení bezdrát. komunikace] a poté nastavte položku [Přezdívka].
- Stisknutím tlačítka [OK] zobrazte klávesnici (📖37) a zadejte přezdívku.
- Chcete-li se vrátit k nabídce [Nastavení bezdrát. komunikace] po stisknutí tlačítka [MENU], stiskněte tlačítko [MENU] znovu.

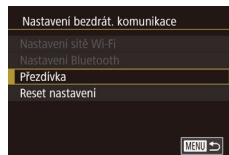

Před použitím

Základní příručka

Pokročilá příručka

Základy práce s fotoaparátem

Režim Auto / režim Hybridní Auto

Další režimy snímání

Režim P

Režimy Tv, Av, M, C1 a C2

Režim přehrávání

Bezdrátové funkce

Nabídka nastavení

Príslušenství

Dodatek

Rejstřík



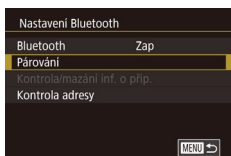

3 Připravte se k párování.

- Vyberte položku [Nastavení Bluetooth], stisknutím tlačítek [▲][▼] nebo otočením voliče [●] vyberte položku [Párování] a potom stiskněte tlačítko [ⓘ].
- Zobrazí se obrazovka označující, že fotoaparát čeká na připojení.

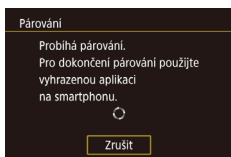

4 Spustíte aplikaci Camera Connect.

- Na smartphonu aktivujete funkci Bluetooth a spustíte na něm aplikaci Camera Connect.
- Jakmile bude fotoaparát rozpoznán, zobrazí se obrazovka výběru fotoaparátu.

5 Vyberte fotoaparát, k němuž se chcete připojit.

- Zvolte přezdívku fotoaparátu.
- Dokončete proces párování v smartphonu.

6 Dokončete párování.

- Po zobrazení potvrzující zprávy na fotoaparátu stisknutím tlačítek [◀][▶] nebo otočením voliče [●] vyberte [OK] a poté stiskněte tlačítko [ⓘ].

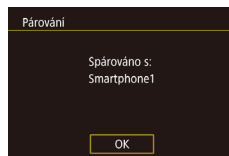
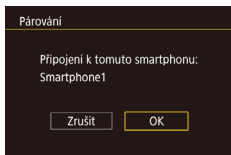

- Až se zobrazí obrazovka vlevo, stiskněte tlačítko [ⓘ].

7 Přenášejte snímky.

- Pokud v aplikaci Camera Connect zvolíte možnost [Images on camera/Snímky na fotoaparátu], fotoaparát se automaticky přepne na připojení k síti Wi-Fi.
- V nabídce nastavení Wi-Fi na iPhone nebo iPadu navažte připojení zvolením identifikátoru SSID (název sítě) zobrazeného na fotoaparátu.
- Pomocí smartphonu přeneste snímky z fotoaparátu do smartphonu.
- Chcete-li připojení přepnout na připojení Bluetooth, vypněte na smartphonu připojení k síti Wi-Fi.



- Po spárování může mít fotoaparát kratší životnost baterie, protože se energie spotřebovává i když je aktivní režim úspory energie.



- Stav spojení Bluetooth je signalizován jednou z následujících ikon.
 - [ⓘ]: Připojeno, [ⓘ]: Odpojeno
- Připojení také Wi-Fi také můžete zakázat pomocí fotoaparátu podle postupu v kroku 7.
- Chcete-li vypnout komunikaci Bluetooth, zvolte položku MENU [35] > kartu [4] > [Nastavení bezdrát. komunikace] > [Nastavení Bluetooth] a nastavte položku [Bluetooth] na možnost [Vyp].
- Chcete-li zobrazit informace o smartphonu připojeném prostřednictvím Bluetooth v nabídce [Kontrola/mazání inf. o příp.], zvolte položku MENU [35] > kartu [4] > [Nastavení bezdrát. komunikace] > [Nastavení Bluetooth]. Chcete-li zobrazit adresu Bluetooth fotoaparátu, zvolte položku [Kontrola adresy].

Před použitím

Základní příručka

Pokročilá příručka

Základy práce s fotoaparátem

Režim Auto / režim Hybridní Auto

Další režimy snímání

Režim P

Režimy Tv, Av, M, C1 a C2

Režim přehrávání

Bezdrátové funkce

Nabídka nastavení

Príslušenství

Dodatek

Rejstřík



Přenos snímků do smartphonu kompatibilního s NFC

Pro zjednodušení instalace aplikace Camera Connect a připojení k fotoaparátu použijte systém NFC smartphonu s operačním systémem Android.

Při počátečním propojení zařízení prostřednictvím NFC se operace liší v závislosti na režimu, v němž se fotoaparát nacházel, když se zařízení vzájemně dotkla.

- Je-li fotoaparát v režimu snímání, když se zařízení dotýkají, můžete vybrat a přenášet snímky pomocí obrazovky pro výběr snímků. Po propojení obou zařízení můžete smartphone také použít ke vzdálenému pořizování snímků a prohlížení obrazovky snímání, případně k přidávání geotagů ke snímkům (📖 149). Zařízení, která byla nedávno připojena a jsou uvedena v seznamu nabídky Wi-Fi, lze snadno znovu připojit.
- Je-li fotoaparát v režimu přehrávání, když se zařízení dotýkají, můžete vybrat a přenášet snímky pomocí zobrazení indexu služebního k výběru snímků.

Připojení prostřednictvím NFC, když je fotoaparát v režimu snímání

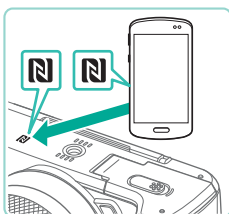

1 Nainstalujte aplikaci Camera Connect.

- Přesuňte spínač napájení do polohy [ON].
- Podrobné informace o umístění značky N-Mark (N) naleznete v uživatelské příručce ke smartphonu.
- Aktivujte ve smartphonu funkci NFC a dotkněte se zařízeními v místě značek N-Mark (N), čímž se ve smartphonu automaticky spustí obchod Google Play. Jakkmile se zobrazí stránka se stažením aplikace Camera Connect, stáhněte a nainstalujte aplikaci.

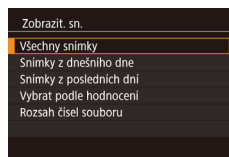
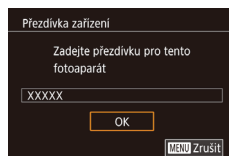

2 Vytvořte připojení.

- Dotkněte se značkou N-Mark (N) na smartphonu s nainstalovanou aplikací Camera Connect značky N-Mark na fotoaparátu.
- Obrazovka fotoaparátu se automaticky změní.
- Pokud se zobrazí obrazovka [Přezdívka zařízení], stisknutím tlačítek [▲][▼] nebo otočením voliče (🌀) vyberte [OK] a potom stiskněte tlačítko (📷).
- Ve smartphonu se spustí aplikace Camera Connect a zařízení se automaticky propojí.

3 Upravte nastavení zabezpečení.

- Jakkmile se zobrazí tato obrazovka, vyberte stisknutím tlačítek [▲][▼] nebo otočením voliče (🌀) možnost [Všechny snímky] a potom stiskněte tlačítko (📷).
- Smartphone nyní budete moci používat ke vzdálenému snímání a k procházení, přenášení a geotagování snímků ve fotoaparátu.

Před použitím

Základní příručka

Pokročilá příručka

Základy práce s fotoaparátem

Režim Auto / režim Hybridní Auto

Další režimy snímání

Režim P

Režimy Tv, Av, M, C1 a C2

Režim přehrávání

Bezdrátové funkce

Nabídka nastavení

Příslušenství

Dodatek

Rejstřík



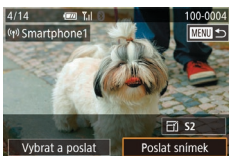

4 Odešlete snímek.

- Otočením voliče [●] vyberte snímek, který chcete odeslat, stisknutím tlačítka [◀][▶] vyberte možnost [Poslat snímek] a potom stiskněte tlačítko [●].
- Jakmile je snímek odeslán, zobrazí se zpráva [Přenos dokončen] a znovu se zobrazí obrazovka pro přenos snímku.
- Chcete-li ukončit připojení, stiskněte tlačítko [MENU], na obrazovce potvrzení vyberte [OK] (stisknutím tlačítek [◀][▶] nebo otočením voliče [●]) a potom stiskněte tlačítko [●]. Připojení také můžete ukončit pomocí smartphonu.



- Při používání funkce NFC věnujte pozornost následujícím informacím.
 - Vyvarujte se silných vzájemných nárazů mezi fotoaparátem a smartphonem. Mohlo by dojít k poškození zařízení.
 - V závislosti na smartphonu nemusí dojít k okamžitému vzájemnému rozpoznání obou zařízení. V takovém případě zkuste držet zařízení u sebe v lehce odlišných pozicích. Není-li připojení navázáno, ponechte zařízení u sebe, dokud se neaktualizuje obrazovka fotoaparátu.
 - Mezi fotoaparát a smartphone neumísťujte jiné objekty. Mějte rovněž na paměti, že obaly na fotoaparát nebo smartphone a podobné příslušenství mohou znemožňovat komunikaci.
- Chcete-li používat funkci dálkového snímání s živým náhledem, vyberte v kroku 3 možnost [Všechny snímky].
- Veškeré snímky ve fotoaparátu lze zobrazit v připojeném smartphonu výběrem možnosti [Všechny snímky] v kroku 3. Chcete-li omezit snímky ve fotoaparátu, které lze zobrazit ze smartphonu, vyberte v kroku 3 jinou možnost (152). Jakmile zaregistrujete smartphone, můžete změnit nastavení zabezpečení pro tento smartphone ve fotoaparátu (152).



- Připojení vyžadují přítomnost paměťové karty ve fotoaparátu.
- Přezdívkou fotoaparátu můžete také změnit na obrazovce v kroku 2 (153).
- Chcete-li zakázat připojení NFC, vyberte položku MENU (35) > kartu [4] > [Nastavení bezdrát. komunikace] > [Nastavení sítě Wi-Fi] > [NFC] > [Vyp].

Připojení prostřednictvím NFC, když je fotoaparát v režimu přehrávání

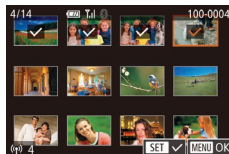

- Přesuňte spínač napájení do polohy [ON].
- Stiskněte tlačítko [▶].
- Dotkněte se značkou N-Mark na smartphonu s nainstalovanou aplikací Camera Connect (130) značky N-Mark (N) na fotoaparátu.
- Stisknutím tlačítek [▲][▼][◀][▶] vyberte snímek, který chcete odeslat, a potom stiskněte tlačítko [●]. Zobrazí se ikona [✓].
- Chcete-li zrušit výběr, stiskněte znovu tlačítko [●]. Ikona [✓] se poté nadále nezobrazuje.
- Chcete-li vybrat více snímků, opakujte výše uvedený postup.
- Po dokončení výběru snímků stiskněte tlačítko [MENU].
- Stisknutím tlačítek [◀][▶] nebo otočením voliče [●] vyberte [OK] a potom stiskněte tlačítko [●].
- Stisknutím tlačítek [◀][▶] nebo otočením voliče [●] vyberte položku [Poslat] a potom stiskněte tlačítko [●].
- Snímky jsou nyní odeslány.

Před použitím

Základní příručka

Pokročilá příručka

Základy práce s fotoaparátem

Režim Auto / režim Hybridní Auto

Další režimy snímání

Režim P

Režimy Tv, Av, M, C1 a C2

Režim přehrávání

Bezdrátové funkce

Nabídka nastavení

Příslušenství

Dodatek

Rejstřík



- Chcete-li ukončit propojení, odeberte značku [✓] ze všech snímků, stiskněte tlačítko [MENU] a poté stisknutím tlačítek [◀][▶] nebo otočením voliče [●] vyberte [OK].



- Pokud během připojení vyžaduje zpráva na fotoaparátu nebo smartphonu zadání přezdívky, zadejte ji podle kroku 2 v části „Připojení prostřednictvím NFC, když je fotoaparát v režimu snímání“ (130).
- Fotoaparát neuchovává záznam smartphonu připojených prostřednictvím NFC v režimu přehrávání.

Připojení k smartphonu pomocí nabídky Wi-Fi

Tyto kroky popisují, jak použít fotoaparát jako přístupový bod; můžete ale rovněž použít stávající přístupový bod (134).



1 Nainstalujte aplikaci Camera Connect.

- U smartphonů s operačním systémem Android vyhledejte aplikaci Camera Connect v obchodě Google Play, stáhněte ji a nainstalujte.
- V případě telefonů iPhone a tabletů iPad vyhledejte aplikaci Camera Connect v obchodě App Store, stáhněte ji a nainstalujte.

2 Vstupte do nabídky Wi-Fi.

- Přesuňte spínač napájení do polohy [ON].
- Stiskněte tlačítko [(P)].
- Pokud se zobrazí obrazovka [Přezdívka zařízení], stisknutím tlačítek [▲][▼] nebo otočením voliče [●] vyberte [OK] a potom stiskněte tlačítko [●].

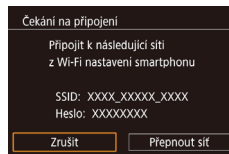

3 Vyberte položku [●].

- Stisknutím tlačítek [▲][▼][◀][▶] nebo otočením voliče [●] vyberte možnost [●] a potom stiskněte tlačítko [●].

4 Vyberte možnost [Přidat zařízení].

- Stisknutím tlačítek [▲][▼] nebo otočením voliče [●] vyberte možnost [Přidat zařízení] a potom stiskněte tlačítko [●].

- Zobrazí se identifikátor SSID a heslo fotoaparátu.

5 Připojte smartphone k síti.

- V nabídce nastavení Wi-Fi smartphonu vyberte pro navázání připojení k síti SSID (název sítě) zobrazený na fotoaparátu.
- Do pole pro heslo zadejte heslo zobrazené na fotoaparátu.

6 Spusťte aplikaci Camera Connect.

- Spusťte ve smartphonu aplikaci Camera Connect.

7 Vyberte fotoaparát, k němuž se chcete připojit.

- Na obrazovce pro výběr fotoaparátu, která se zobrazí na smartphonu, zahajte párování výběrem fotoaparátu.

Před použitím

Základní příručka

Pokročilá příručka

Základy práce s fotoaparátem

Režim Auto / režim Hybridní Auto

Další režimy snímání

Režim P

Režimy Tv, Av, M, C1 a C2

Režim přehrávání

Bezdrátové funkce

Nabídka nastavení

Příslušenství

Dodatek

Rejstřík



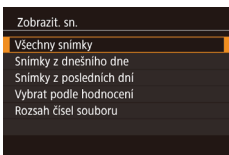

8 Upravte nastavení zabezpečení.

- Jakmile se zobrazí tato obrazovka, vyberte stisknutím tlačítek [▲][▼] nebo otočením voliče [◂] možnost [Všechny snímky] a potom stiskněte tlačítko [OK].
- Smartphone nyní budete moci používat k dálkovému snímání s živým náhledem a k procházení, importování a geotagování snímků ve fotoaparátu.

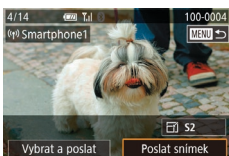

9 Odešlete snímek.

- Otočením voliče [◂] vyberte snímek, který chcete odeslat, stisknutím tlačítek [◀][▶] vyberte možnost [Poslat snímek] a potom stiskněte tlačítko [OK].
- Jakmile je snímek odeslán, zobrazí se zpráva [Přenos dokončen] a znovu se zobrazí obrazovka pro přenos snímku.
- Chcete-li ukončit připojení, stiskněte tlačítko [MENU], na obrazovce potvrzení vyberte [OK] (stisknutím tlačítek [◀][▶] nebo otočením voliče [◂]) a potom stiskněte tlačítko [OK]. Připojení také můžete ukončit pomocí smartphonu.



- Chcete-li používat funkci dálkového snímání s živým náhledem, vyberte v kroku 8 možnost [Všechny snímky].
- Veškeré snímky ve fotoaparátu lze zobrazit v připojeném smartphonu výběrem možnosti [Všechny snímky] v kroku 8. Chcete-li omezit snímky ve fotoaparátu, které lze zobrazit ze smartphonu, vyberte v kroku 8 jinou možnost (152). Jakmile zaregistrujete smartphone, můžete změnit nastavení zabezpečení pro tento smartphone ve fotoaparátu (152).



- Připojení vyžadují přítomnost paměťové karty ve fotoaparátu.
- Přezdívku fotoaparátu můžete také změnit na obrazovce v kroku 2 (153).
- Obrazovku v kroku 3 můžete zobrazit rovněž volbou položky MENU (35) > karty [F4] > [Připojení Wi-Fi].
- Chcete-li se připojit bez zadání hesla v kroku 5, vyberte položku MENU (35) > kartu [F4] > [Nastavení bezdrát. komunikace] > [Nastavení sítě Wi-Fi] > [Heslo] > [Vyp]. Položka [Heslo] se poté na obrazovce SSID již nebude nezobrazovat (v kroku 4).
- Pokud jste se již dříve připojili k zařízením, při zobrazení nabídky Wi-Fi se nejprve zobrazí poslední cílová místa. Můžete se snadno znovu připojit stisknutím tlačítek [▲][▼] pro výběr jména zařízení a následným stisknutím tlačítka [OK]. Chcete-li přidat nové zařízení, zobrazte stisknutím tlačítek [◀][▶] obrazovku pro výběr zařízení a poté proveďte konfiguraci nastavení.
- Pokud nechcete zobrazovat naposledy použité cílové zařízení, vyberte možnost MENU (35) > kartu [F4] > [Nastavení bezdrát. komunikace] > [Nastavení sítě Wi-Fi] > [Historie cílů] > [Vyp].

Před použitím

Základní příručka

Pokročilá příručka

Základy práce
s fotoaparátem

Režim Auto /
režim Hybridní Auto

Další režimy snímání

Režim P

Režimy Tv, Av, M, C1 a C2

Režim přehrávání

Bezdrátové funkce

Nabídka nastavení

Príslušenství

Dodatek

Rejstřík



Použití jiného přístupového bodu

Připojujete-li fotoaparát ke smartphonu prostřednictvím nabídky Wi-Fi, můžete také použít stávající přístupový bod. Informace naleznete rovněž v příručce k přístupovému bodu.

Ověření kompatibility přístupového bodu

Ověřte, zda směrovač Wi-Fi nebo základnová stanice odpovídají standardům Wi-Fi v části „Rozhraní“ (📖216). Metody připojení se liší v závislosti na použití přístupového bodu s podporou Wi-Fi Protected Setup (WPS, 📖134) nebo bez podpory WPS (📖135). U přístupových bodů bez podpory WPS věnujte pozornost následujícím informacím.

- **Název sítě (SSID/ESSID)**
Identifikátory SSID či ESSID vámi používaného přístupového bodu. Používá se i označení „název přístupového bodu“ či „název sítě“.
- **Ověřování v síti / šifrování dat (metoda šifrování / režim šifrování)**
Metoda šifrování dat během bezdrátového přenosu. Zkontrolujte typ použitého nastavení zabezpečení: WPA2-PSK (AES), WPA2-PSK (TKIP), WPA-PSK (AES), WPA-PSK (TKIP), WEP (otevřený systém) nebo bez zabezpečení.
- **Heslo (šifrovací klíč / síťový klíč)**
Klíč používaný pro šifrování dat během bezdrátového přenosu. Tomuto klíči se také říká „šifrovací klíč“ nebo „síťový klíč“.
- **Index klíče (přenosový klíč)**
Klíč nastavený při použití možnosti WEP se použije pro ověřování v síti / šifrování dat. Jako nastavení použijte „1“.



- Je-li pro úpravu síťových nastavení vyžadován účet správce, obraťte se na správce systému, který vám poskytne další podrobnosti.
- Tato nastavení jsou velmi důležitá pro zabezpečení sítě. Při změně těchto nastavení postupujte s přiměřenou opatrností.



- Informace o kompatibilitě WPS a pokyny k ověření nastavení sítě najdete v uživatelské příručce dodávané k přístupovému bodu.
- Směrovač je zařízení, které vytváří síťovou strukturu (LAN) pro připojení více počítačů. Směrovač, který obsahuje interní bezdrátovou funkci Wi-Fi, se nazývá „směrovač Wi-Fi“.
- V této příručce jsou veškeré bezdrátové směrovače zmiňovány jako směrovače Wi-Fi a základnové stanice jako „přístupové body“.
- Používáte-li v připojení Wi-Fi filtrování pomocí adres MAC, nezapomeňte do přístupového bodu zadat adresu MAC fotoaparátu. Adresu MAC fotoaparátu můžete zkontrolovat výběrem položky MENU (📖35) > karty 📖4 > [Nastavení bezdrát. komunikace] > [Nastavení sítě Wi-Fi] > [Kontrola adresy MAC].

Použití přístupových bodů kompatibilních s WPS

WPS usnadňuje dokončení nastavování při propojení zařízení pomocí Wi-Fi. Pro nastavení zařízení s podporou WPS můžete použít buď metodu automatické konfigurace, nebo metodu PIN.



1 Připojte smartphonu k přístupovému bodu.

2 Připravte se k připojení.

- Přejděte na obrazovku [Čekání na připojení] postupem uvedeným v krocích 1–4 v části „Připojení k smartphonu pomocí nabídky Wi-Fi“ (📖132).

3 Vyberte možnost [Přepnout síť].

- Stisknutím tlačítek [◀][▶] nebo otočením voliče (🔍) vyberte položku [Přepnout síť] a potom stiskněte tlačítko [🔍].
- Zobrazí se seznam detekovaných přístupových bodů.



Před použitím

Základní příručka

Pokročilá příručka

Základy práce s fotoaparátem

Režim Auto / režim Hybridní Auto

Další režimy snímání

Režim P

Režimy Tv, Av, M, C1 a C2

Režim přehrávání

Bezdrátové funkce

Nabídka nastavení

Příslušenství

Dodatek

Rejstřík



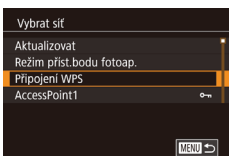

4 Vyberte možnost [Připojení WPS].

- Stisknutím tlačítek [▲][▼] nebo otočením voliče [●] vyberte položku [Připojení WPS] a potom stiskněte tlačítko [Ⓜ].

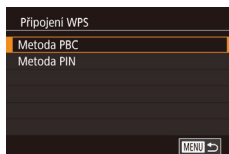

5 Vyberte možnost [Metoda PBC].

- Stisknutím tlačítek [▲][▼] nebo otočením voliče [●] vyberte položku [Metoda PBC] a potom stiskněte tlačítko [Ⓜ].



6 Vytvořte připojení.

- Na přístupovém bodu přidržte po dobu několika sekund stisknuté tlačítko připojení WPS.
- Na fotoaparátu stiskněte tlačítko [Ⓜ] pro přechod k dalšímu kroku.

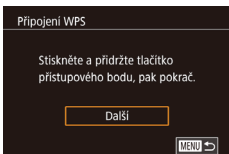

7 Odešlete snímky.

- Podle kroků 6–9 v části „Připojení k smartphonu pomocí nabídky Wi-Fi“ (132) vyberte smartphone, upravte nastavení zabezpečení a odešlete snímky.



- Vyberete-li v kroku 5 možnost [Metoda PIN], zobrazí se na obrazovce kód PIN. Nezapomeňte tento kód nastavit v přístupovém bodu. Na obrazovce [Výběr zařízení] vyberte příslušné zařízení. Další podrobnosti najdete v uživatelské příručce dodávané k přístupovému bodu.

Připojení k přístupovým bodům na seznamu

1 Zobrazte seznam přístupových bodů.

- Postupem popsáním v krocích 1–3 v části „Použití přístupových bodů kompatibilních s WPS“ (134) zobrazte seznam sítí (přístupových bodů).

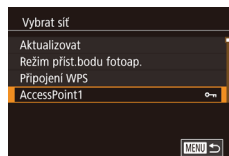

2 Vyberte přístupový bod.

- Stisknutím tlačítek [▲][▼] nebo otočením voliče [●] vyberte síť (přístupový bod) a potom stiskněte tlačítko [Ⓜ].

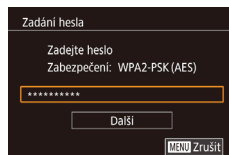

3 Zadejte heslo přístupového bodu.

- Stisknutím tlačítka [Ⓜ] zobrazte klávesnici a zadejte heslo (37).
- Stisknutím tlačítek [▲][▼] nebo otočením voliče [●] vyberte položku [Další] a potom stiskněte tlačítko [Ⓜ].



4 Vyberte možnost [Auto].

- Stisknutím tlačítek [▲][▼] nebo otočením voliče [●] vyberte položku [Auto] a potom stiskněte tlačítko [Ⓜ].

5 Odešlete snímky.

- Podle kroků 6–9 v části „Připojení k smartphonu pomocí nabídky Wi-Fi“ (132) vyberte smartphone, upravte nastavení zabezpečení a odešlete snímky.

Před použitím

Základní příručka

Pokročilá příručka

Základy práce s fotoaparátem

Režim Auto / režim Hybridní Auto

Další režimy snímání

Režim P

Režimy Tv, Av, M, C1 a C2

Režim přehrávání

Bezdrátové funkce

Nabídka nastavení



Příslušenství

Dodatek

Rejstřík







- Chcete-li zjistit heslo přístupového bodu, zkontrolujte samotný přístupový bod nebo vyhledejte informace v uživatelské příručce.
- Nejsou-li ani po výběru položky [Aktualizovat] pro aktualizaci seznamu v kroku 2 detekovány žádné přístupové body, vyberte v kroku 2 položku [Ruční nastavení] a proveďte nastavení přístupového bodu ručně. Postupujte dle pokynů na obrazovce a zadejte identifikátor SSID, bezpečnostní nastavení a heslo.
- Hesla přístupových bodů, k nimž jste se již připojili, jsou v kroku 3 zobrazena jako [*]. Chcete-li použít stejné heslo, vyberte možnost [Další] (stisknutím tlačítka [▲][▼] nebo otočením voliče ) a stiskněte tlačítko .

Předchozí přístupové body

Můžete se automaticky znovu připojit k dříve použitým přístupovým bodům podle kroku 4 v části „Připojení k smartphonu pomocí nabídky Wi-Fi“ ( 132).

- Chcete-li použít fotoaparát jako přístupový bod, vyberte na obrazovce zobrazené po navázání připojení položku [Přepnout síť] a potom vyberte položku [Režim příst.bodu fotoap.].
- Chcete-li přepnout přístupové body, vyberte na obrazovce zobrazené po navázání připojení položku [Přepnout síť] a potom použijte postup počínaje krokem 4 v části „Použití přístupových bodů kompatibilních s WPS“ ( 134) nebo postup v kroku 2 v části „Připojení k přístupovým bodům na seznamu“ ( 135).

Odesílání snímků do registrované webové služby

Registrace webových služeb

Pomocí smartphonu nebo počítače přidáte fotoaparát do požadované webové služby.

- Dokončení nastavení fotoaparátu pro službu CANON iMAGE GATEWAY a další webové služby vyžaduje smartphonu nebo počítač s internetovým prohlížečem a připojení k internetu.
- Podrobnosti o požadavcích na prohlížeče (Microsoft Internet Explorer atd.), včetně nastavení a informací o verzích, najdete na webové stránce služby CANON iMAGE GATEWAY.
- Informace o zemích a regionech, v nichž je k dispozici služba CANON iMAGE GATEWAY, najdete na webových stránkách společnosti Canon (<http://www.canon.com/cig/>).
- Pokyny a podrobnosti nastavení služby CANON iMAGE GATEWAY naleznete v informacích nápovědy služby CANON iMAGE GATEWAY.
- Kromě služby CANON iMAGE GATEWAY se můžete dále zaregistrovat i k jiným webovým službám. Další podrobnosti najdete na webech příslušné webové služby, k níž se chcete zaregistrovat.
- Mohou být vyžadovány poplatky za samostatné připojení od poskytovatele internetu (ISP) a za přístupový bod.



- Služba CANON iMAGE GATEWAY také nabízí uživatelské příručky ke stažení.

Před použitím

Základní příručka

Pokročilá příručka

Základy práce s fotoaparátem

Režim Auto / režim Hybridní Auto

Další režimy snímání

Režim P

Režimy Tv, Av, M, C1 a C2

Režim přehrávání

Bezdrátové funkce

Nabídka nastavení

Příslušenství

Dodatek

Rejstřík



Registrace služby CANON iIMAGE GATEWAY

Propojte fotoaparát a službu CANON iIMAGE GATEWAY tak, že přidáte službu CANON iIMAGE GATEWAY jako cílovou webovou službu ve fotoaparátu. Bude nutné zadat e-mailovou adresu, ke které máte přístup ze svého počítače nebo smartphonu, na kterou obdržíte upozornění nezbytné k dokončení propojení.



1 Vstupte do nabídky Wi-Fi.

- Přesuňte spínač napájení do polohy [ON].
- Stiskněte tlačítko [Wi-Fi].

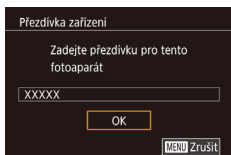

- Pokud se zobrazí obrazovka [Předívka zařízení], stisknutím tlačítek [▲][▼] nebo otočením voliče [OK] vyberte [OK] a potom stiskněte tlačítko [OK].

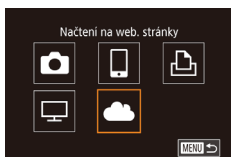

2 Vyberte položku [Cloud].

- Stisknutím tlačítek [▲][▼][◀][▶] nebo otočením voliče [OK] vyberte možnost [Cloud] a potom stiskněte tlačítko [OK].

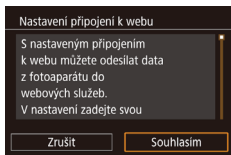

3 Přijměte dohodu a zadejte e-mailovou adresu.

- Přečtěte si zobrazenou dohodu, stisknutím tlačítek [◀][▶] nebo otočením voliče [OK] vyberte možnost [Souhlasím] a potom stiskněte tlačítko [OK].

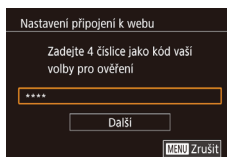
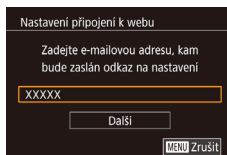
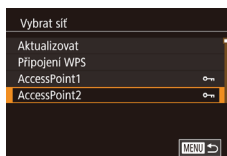

4 Vytvořte připojení k přístupovému bodu.

- Připojte se k přístupovému bodu postupem popsaným v krocích 4–6 v části „Použití přístupových bodů kompatibilních s WPS“ (134) nebo v krocích 2–4 v části „Připojení k přístupovým bodům na seznamu“ (135).

5 Zadejte e-mailovou adresu.

- Jakmile fotoaparát připojíte ke službě CANON iIMAGE GATEWAY prostřednictvím přístupového bodu, zobrazí se obrazovka s výzvou k zadání e-mailové adresy.
- Zadejte svou e-mailovou adresu, stisknutím tlačítek [▲][▼] nebo otočením voliče [OK] vyberte položku [Další] a potom stiskněte tlačítko [OK].

6 Zadejte čtyřciferné číslo.

- Zadejte čtyřciferné číslo dle vlastního výběru, stisknutím tlačítek [▲][▼] nebo otočením voliče [OK] vyberte položku [Další] a potom stiskněte tlačítko [OK].
- Toto čtyřciferné číslo budete potřebovat později při nastavování propojení se službou CANON iIMAGE GATEWAY v kroku 8.

Před použitím

Základní příručka

Pokročilá příručka

Základy práce s fotoaparátem

Režim Auto / režim Hybridní Auto

Další režimy snímání

Režim P

Režimy Tv, Av, M, C1 a C2

Režim přehrávání

Bezdrátové funkce

Nabídka nastavení

Príslušenství

Dodatek

Rejstřík



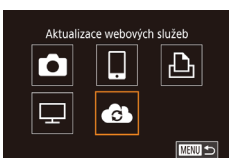
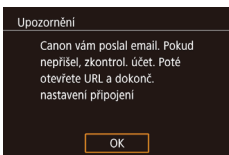

7 Zkontrolujte, zda vám přišlo upozornění.

- Po odeslání informací do služby CANON iMAGE GATEWAY obdržíte upozornění na e-mailové adrese, kterou jste zadali v kroku 5.
- Stisknete tlačítko [🔔] na následující obrazovce, která oznamuje, že vám bylo zasláno upozornění.
- Ikona [☁️] se změní na ikonu [☁️📧].

8 Přejděte na stránku uvedenou v upozornění a dokončete nastavení propojení fotoaparátu.

- Na počítači nebo smartphonu přejděte na stránku odkazovanou v upozornění.
- Dokončete nastavení podle pokynů na stránce nastavení propojení fotoaparátu.

9 Dokončete nastavení služby CANON iMAGE GATEWAY na fotoaparátu.

- Stisknutím tlačítek [▲][▼][◀][▶] nebo otočením voliče [🔘] vyberte možnost [☁️] a potom stisknete tlačítko [🔔].
- Služba CANON iMAGE GATEWAY a [📧] (📖147) se přidají jako nová cílová místa.
- Podle potřeby můžete přidávat další webové služby. Chcete-li tak učinit, postupujte od pokynů v kroku 2 v části „Registrace dalších webových služeb“ (📖138).



- Nejprve se ujistěte, že aplikace pro správu e-mailů na vašem počítači nebo smartphonu není nastavena, aby blokovala e-mail z relevantních domén, protože byste upozornění nemuseli obdržet.



- Přečíslování fotoaparátu můžete také změnit na obrazovce v kroku 1 (📖153).
- Jakmile se připojíte k zařízení pomocí nabídky Wi-Fi, zobrazí se při zobrazení nabídky nejprve poslední cílová místa. Stisknutím tlačítek [◀][▶] zobrazíte obrazovku pro výběr zařízení a provedete konfiguraci nastavení.

Registrace dalších webových služeb

Kromě služby CANON iMAGE GATEWAY můžete do fotoaparátu přidat i jiné webové služby.



1 Přihlaste se ke službě CANON iMAGE GATEWAY a otevřete stránku s nastavením připojení fotoaparátu.

- Pomocí počítače nebo smartphonu přejděte na adresu <http://www.canon.com/cig/> a navštivte stránku CANON iMAGE GATEWAY.

2 Konfigurujte webovou službu, kterou chcete používat.

- Postupujte podle pokynů zobrazených na smartphonu nebo na počítači a nastavte používanou webovou službu.

Před použitím

Základní příručka

Pokročilá příručka

Základy práce s fotoaparátem

Režim Auto / režim Hybridní Auto

Další režimy snímání

Režim P

Režimy Tv, Av, M, C1 a C2

Režim přehrávání

Bezdrátové funkce

Nabídka nastavení

Príslušenství

Dodatek

Rejstřík



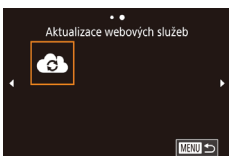

3 Vyberte položku [ON].

- Stiskněte tlačítko [F].
- Stisknutím tlačítek [▲][▼][◀][▶] nebo otočením voliče [D] vyberte možnost [Poslat snímek] a potom stiskněte tlačítko [G].
- Nastavení webové služby je nyní aktualizováno.



- Dojde-li ke změně jakýchkoliv konfigurovaných nastavení, postupujte znovu podle těchto kroků a konfiguruje nastavení fotoaparátu.

Přenos snímků do webových služeb

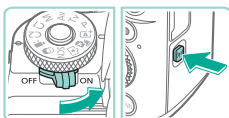

1 Vstupte do nabídky Wi-Fi.

- Přesuňte spínač napájení do polohy [ON].
- Stiskněte tlačítko [F].



2 Vyberte cílové místo.

- Vyberte ikonu webové služby, k níž se chcete připojit (stisknutím tlačítek [▲][▼][◀][▶] nebo otočením voliče [D]), a potom stiskněte tlačítko [G].
- Pokud se s webovou službou využívá více příjemců nebo možností sdílení, na obrazovce [Vyberte příjemce] vyberte požadovanou položku (stisknutím tlačítek [▲][▼] nebo otočením voliče [D]) a potom stiskněte tlačítko [G].

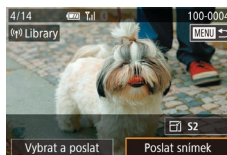

3 Odešlete snímek.

- Otočením voliče [D] vyberte snímek, který chcete odeslat, stisknutím tlačítek [◀][▶] vyberte možnost [Poslat snímek] a potom stiskněte tlačítko [G].
- Při přenosu dat do služby YouTube si přečtěte podmínky služby, vyberte možnost [Souhlasím] a stiskněte tlačítko [G].
- Až se po odeslání snímku zobrazí zpráva [OK], stisknutím tlačítka [G] se vrátíte na obrazovku přehrávání.



- Připojení vyžadují přítomnost paměťové karty s uloženými snímky ve fotoaparátu.
- Můžete vybrat rovněž více snímků pro odeslání současně, změnit velikost snímků a přidat komentáře před odesláním (144).
- Chcete-li pomocí smartphonu prohlížet snímky nahrané do služby CANON iFOTO IMAGE GATEWAY, stáhněte si specializovanou aplikaci Canon Online Photo Album. Stáhněte a nainstalujte aplikaci Canon Online Photo Album – u zařízení iPhone nebo iPad z obchodu App Store, u zařízení se systémem Android z obchodu Google Play.

Před použitím

Základní příručka

Pokročilá příručka

Základy práce s fotoaparátem

Režim Auto / režim Hybridní Auto

Další režimy snímání

Režim P

Režimy Tv, Av, M, C1 a C2

Režim přehrávání

Bezdrátové funkce

Nabídka nastavení

Príslušenství

Dodatek

Rejstřík



Prohlížení snímků v přehrávači médií

Snímky z paměťové karty fotoaparátu lze zobrazit na televizoru nebo jiném zařízení.

Tato funkce vyžaduje televizor nebo jiný přehrávač médií kompatibilní se standardem DLNA, jako je například herní systém či smartphone. Tato zařízení jsou v této příručce označována souhrnným výrazem „přehrávač médií“.

Tyto pokyny jsou platné teprve v případě, kdy je přehrávač médií připojen k přístupovému bodu. Příslušné pokyny naleznete v uživatelské příručce k zařízení.



1 Vstupte do nabídky Wi-Fi.

- Přesuňte spínač napájení do polohy [ON].
- Stiskněte tlačítko [Wi-Fi].



2 Vyberte položku [DLNA].

- Stisknutím tlačítek [▲][▼][◀][▶] nebo otočením voliče [OK] vyberte možnost [DLNA] a potom stiskněte tlačítko [OK].

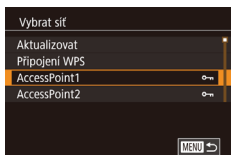

3 Vytvořte připojení k přístupovému bodu.

- Připojte se k přístupovému bodu postupem popsaným v krocích 4–6 v části „Použití přístupových bodů kompatibilních s WPS“ (134) nebo v krocích 2–4 v části „Připojení k přístupovým bodům na seznamu“ (135).

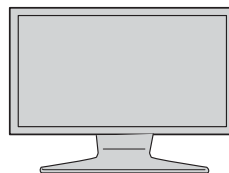
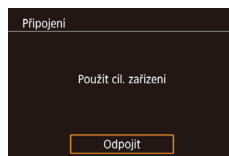

- Jakmile bude fotoaparát připraven na připojení k přehrávači médií, zobrazí se tato obrazovka. Obrazovka po chvíli pohasne.
- Po propojení zařízení zobrazíte snímky pomocí přehrávače médií. Podrobné informace naleznete v uživatelské příručce k přehrávači médií.

4 V televizoru otevřete obrazovku nastavení přehrávače médií.

- V přehrávači médií zobrazíte možnost [Canon EOS M5].
- V závislosti na přehrávači médií se může zobrazit odlišná ikona. Najděte ikonu označenou [Canon EOS M5].

5 Zobrazte snímky.

- Zvolte položku [Canon EOS M5] > paměťová karta (karta SD nebo jiná karta) > složka > snímky.
- Vyberte snímek, který chcete zobrazit v přehrávači médií. Podrobné informace naleznete v uživatelské příručce k přehrávači médií.
- Až budete hotovi, ukončete propojení stisknutím tlačítka [OK] na fotoaparátu. Pokud je obrazovka pohaslá, stiskněte libovolné tlačítko. Jakmile se zobrazí druhá obrazovka v kroku 3, stiskněte tlačítko [OK].

Před použitím

Základní příručka

Pokročilá příručka

Základy práce s fotoaparátem

Režim Auto / režim Hybridní Auto

Další režimy snímání

Režim P

Režimy Tv, Av, M, C1 a C2

Režim přehrávání

Bezdrátové funkce

Nabídka nastavení

Příslušenství

Dodatek

Rejstřík





- Připojení vyžadují přítomnost paměťové karty s uloženými snímky ve fotoaparátu.
- Jakmile se připojíte k zařízením pomocí nabídky Wi-Fi, zobrazí se při zobrazení nabídky Wi-Fi nejprve poslední cílová místa. Můžete se snadno znovu připojit stisknutím tlačítek [▲][▼] pro výběr jména zařízení a následným stisknutím tlačítka [OK]. Chcete-li přidat nové zařízení, zobrazte stisknutím tlačítek [◀][▶] obrazovku pro výběr zařízení a poté proveďte konfiguraci nastavení.
- Minulá připojení přehrávačů médií jsou uvedena jako „Serv.médií“.
- Snímky typu RAW a filmy se nezobrazí.
- Překryvné informace a podrobnosti zobrazené na televizoru se budou lišit v závislosti na přehrávači médií. Některé přehrávače médií nemusí zobrazovat informace o snímku nebo mohou zobrazovat svislé snímky vodorovně.
- Ikony označené číselnou řadou, např. „1–100“, obsahují snímky seskupené podle čísla souboru ve vybrané složce.
- Data zobrazená u karet či složek mohou zohledňovat datum ve fotoaparátu při posledním prohlížení.

Bezdrátový tisk snímků na připojené tiskárně

Fotoaparát připojte k tiskárně pomocí připojení Wi-Fi následujícím způsobem.

Tyto kroky popisují, jak použít fotoaparát jako přístupový bod; můžete ale rovněž použít stávající přístupový bod (134).

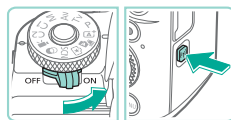

1 Vstupte do nabídky Wi-Fi.

- Přesuňte spínač napájení do polohy [ON].
- Stiskněte tlačítko [Wi-Fi].

2 Vyberte položku [Přidat].

- Stisknutím tlačítek [▲][▼][◀][▶] nebo otočením voliče [OK] vyberte možnost [Přidat] a potom stiskněte tlačítko [OK].

3 Vyberte možnost [Přidat zařízení].

- Stisknutím tlačítek [▲][▼] nebo otočením voliče [OK] vyberte možnost [Přidat zařízení] a potom stiskněte tlačítko [OK].

- Zobrazí se identifikátor SSID a heslo fotoaparátu.

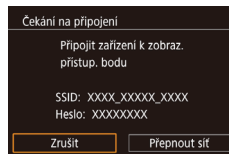
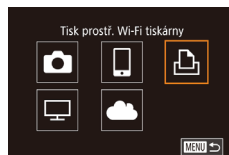

Před použitím

Základní příručka

Pokročilá příručka

Základy práce s fotoaparátem

Režim Auto / režim Hybridní Auto

Další režimy snímání

Režim P

Režimy Tv, Av, M, C1 a C2

Režim přehrávání

Bezdrátové funkce

Nabídka nastavení

Příslušenství

Dodatek

Rejstřík





4 Připojte tiskárnu k síti.

- V nabídce nastavení Wi-Fi tiskárny vyberte pro navázání připojení k síti identifikátor SSID (název sítě) zobrazený na fotoaparátu.

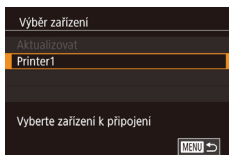

5 Vyberte tiskárnu.

- Vyberte název tiskárny (stisknutím tlačítek [▲][▼] nebo otočením voliče [●]) a potom stiskněte tlačítko [●].

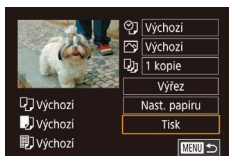

6 Vyberte snímek, který chcete vytisknout.

- Stisknutím tlačítek [◀][▶] nebo otočením voliče [●] vyberte snímek.
- Stiskněte tlačítko [●], vyberte položku [🖨️] a znovu stiskněte tlačítko [●].
- Stisknutím tlačítek [▲][▼] nebo otočením voliče [●] vyberte položku [Tisk] a potom stiskněte tlačítko [●].
- Podrobné pokyny k tisku najdete v části „Tisk snímků“ (178).
- Chcete-li ukončit připojení, stiskněte tlačítko [▲], na obrazovce potvrzení vyberte [OK] (stisknutím tlačítek [◀][▶] nebo otočením voliče [●]) a potom stiskněte tlačítko [●].



- Připojení vyžadují přítomnost paměťové karty s uloženými snímky ve fotoaparátu.
- Jakmile se připojíte k zařízením pomocí nabídky Wi-Fi, zobrazí se při zobrazení nabídky Wi-Fi nejprve poslední cílová místa. Můžete se snadno znovu připojit stisknutím tlačítek [▲][▼] pro výběr jména zařízení a následným stisknutím tlačítka [●]. Chcete-li přidat nové zařízení, zobrazte stisknutím tlačítek [◀][▶] obrazovku pro výběr zařízení a poté proveďte konfiguraci nastavení.
- Pokud nechcete zobrazovat naposledy použité cílové zařízení, vyberte možnost MENU (35) > kartu [4] > [Nastavení bezdrát. komunikace] > [Nastavení sítě Wi-Fi] > [Historie cílů] > [Vyp].
- Při použití jiného přístupového bodu, viz část „Použití jiného přístupového bodu“ (134).

Před použitím

Základní příručka

Pokročilá příručka

Základy práce s fotoaparátem

Režim Auto / režim Hybridní Auto

Další režimy snímání

Režim P

Režimy Tv, Av, M, C1 a C2

Režim přehrávání

Bezdrátové funkce

Nabídka nastavení

Príslušenství

Datek

Rejstřík



Odeslání snímků do jiného fotoaparátu

Níže uvedeným postupem propojíte dva fotoaparáty pomocí Wi-Fi.

- Prostřednictvím připojení Wi-Fi lze připojit pouze kompatibilní fotoaparáty značky Canon. Nelze se připojit k fotoaparátu značky Canon, který není kompatibilní s funkcí Wi-Fi, a to ani pokud podporuje karty FlashAir/Eye-Fi.

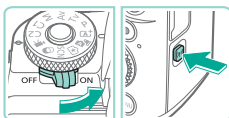

1 Vstupte do nabídky Wi-Fi.

- Přesuňte spínač napájení do polohy [ON].
- Stiskněte tlačítko [P].



2 Vyberte položku [📷].

- Stisknutím tlačítek [▲][▼][◀][▶] nebo otočením voliče [🔍] vyberte možnost [📷] a potom stiskněte tlačítko [🔍].



3 Vyberte možnost [Přidat zařízení].

- Stisknutím tlačítek [▲][▼] nebo otočením voliče [🔍] vyberte možnost [Přidat zařízení] a potom stiskněte tlačítko [🔍].
- V cílovém fotoaparátu postupujte rovněž podle pokynů v krocích 1–3.
- Jakmile se v obou fotoaparátech zobrazí možnost [Spouští se připojení k cílovému fotoaparátu], přidají se do fotoaparátu informace o připojení fotoaparátu.

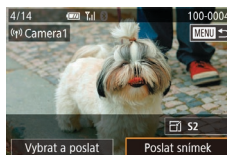

4 Odešlete snímek.

- Otočením voliče [🔍] vyberte snímek, který chcete odeslat, stisknutím tlačítek [◀][▶] vyberte možnost [Poslat snímek] a potom stiskněte tlačítko [🔍].
- Jakmile je snímek odeslán, zobrazí se zpráva [Přenos dokončen] a znovu se zobrazí obrazovka pro přenos snímku.
- Chcete-li ukončit připojení, stiskněte tlačítko [MENU], na obrazovce potvrzení vyberte [OK] (stisknutím tlačítek [◀][▶] nebo otočením voliče [🔍]) a potom stiskněte tlačítko [🔍].



- Připojení vyžadují přítomnost paměťové karty ve fotoaparátu.
- Jakmile se připojíte k zařízením pomocí nabídky Wi-Fi, zobrazí se při zobrazení nabídky Wi-Fi nejprve poslední cílová místa. Můžete se snadno znovu připojit stisknutím tlačítek [▲][▼] pro výběr jména zařízení a následným stisknutím tlačítka [🔍]. Chcete-li přidat nové zařízení, zobrazte stisknutím tlačítek [◀][▶] obrazovku pro výběr zařízení a poté proveďte konfiguraci nastavení.
- Pokud nechcete zobrazovat naposledy použitá cílová zařízení, vyberte možnost MENU (📖35) > kartu [P] > [Nastavení bezdrát. komunikace] > [Nastavení sítě Wi-Fi] > [Historie cílů] > [Vyp].
- Můžete vybrat rovněž více snímků pro odeslání současně a změnit velikost snímků před odesláním (📖144).

Před použitím

Základní příručka

Pokročilá příručka

Základy práce s fotoaparátem

Režim Auto / režim Hybridní Auto

Další režimy snímání

Režim P

Režimy Tv, Av, M, C1 a C2

Režim přehrávání

Bezdrátové funkce

Nabídka nastavení

Príslušenství

Dodatek

Rejstřík



Možnosti odesílání snímků

Můžete vybrat více snímků, které chcete odeslat současně, a před odesláním změnit nastavení záznamových pixelů (velikost) snímků. Některé webové služby rovněž umožňují opatřit odeslané snímky popisky.

Odeslání více snímků



1 Vyberte možnost [Vybrat a poslat].

- Na obrazovce pro přenos snímků vyberte stisknutím tlačítek [◀][▶] položku [Vybrat a poslat] a potom stiskněte tlačítko [OK].

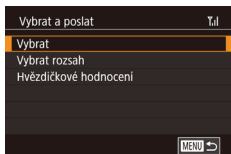

2 Zvolte metodu výběru snímků.

- Stisknutím tlačítek [▲][▼] nebo otočením voliče [◂] zvolte požadovanou metodu výběru.

Výběr jednotlivých snímků

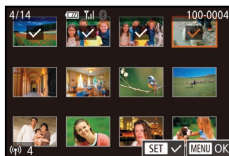

1 Vyberte možnost [Vybrat].

- Podle pokynů v kroku 2 v části „Odeslání více snímků“ (144) vyberte položku [Vybrat] a stiskněte tlačítko [OK].

2 Vyberte snímek.

- Stisknutím tlačítek [▲][▼][◀][▶] vyberte snímek, který chcete odeslat, a potom stiskněte tlačítko [OK]. Zobrazí se ikona [✓].
- Chcete-li zrušit výběr, stiskněte znovu tlačítko [OK]. Ikona [✓] se poté nadále nezobrazuje.
- Chcete-li vybrat více snímků, opakujte výše uvedený postup.
- Po dokončení výběru snímků stiskněte tlačítko [MENU].
- Stisknutím tlačítek [◀][▶] nebo otočením voliče [◂] vyberte [OK] a potom stiskněte tlačítko [OK].

3 Odešlete snímky.

- Stisknutím tlačítek [◀][▶] nebo otočením voliče [◂] vyberte položku [Poslat] a potom stiskněte tlačítko [OK].



- Snímky v kroku 2 můžete také vybírat tak, že přejdete do režimu zobrazení jednotlivých snímků otočením voliče [◂] proti směru hodinových a následně stisknutím tlačítek [◀][▶] nebo otočením voliče [◂].

Před použitím

Základní příručka

Pokročilá příručka

Základy práce s fotoaparátem

Režim Auto / režim Hybridní Auto

Další režimy snímání

Režim P

Režimy Tv, Av, M, C1 a C2

Režim přehrávání

Bezdrátové funkce

Nabídka nastavení

Príslušenství

Dodatek

Rejstřík



1 Vyberte položku [Vybrat rozsah].

- Podle pokynů v kroku 2 v části „Odeslání více snímků“ (📖 144) vyberte položku [Vybrat rozsah] a stiskněte tlačítko [📏].



2 Vyberte snímky.

- Podle pokynů v krocích 2–3 v části „Výběr rozsahu“ (📖 113) vyberte snímky.
- Chcete-li zahrnout filmy, stisknutím tlačítek [▲][▼][◀][▶] vyberte možnost [Zahr. filmy] a poté stisknutím tlačítka [📏] označte tuto možnost jako vybranou (✓).
- Stisknutím tlačítek [▲][▼][◀][▶] vyberte [OK] a potom stiskněte tlačítko [📏].

3 Odešlete snímky.

- Stisknutím tlačítek [◀][▶] nebo otočením voliče [📏] vyberte položku [Poslat] a potom stiskněte tlačítko [📏].

Tato funkce slouží k odeslání více snímků s týmž hodnocením (📖 117).

1 Vyberte možnost [Hvězdičkové hodnocení].

- Podle pokynů v kroku 2 v části „Odeslání více snímků“ (📖 144) vyberte položku [Hvězdičkové hodnocení] a stiskněte tlačítko [📏].
- Stisknutím tlačítek [▲][▼] nebo otočením voliče [📏] vyberte hodnocení a potom stiskněte tlačítko [📏]. Zobrazí se obrazovka pro výběr snímků, která obsahuje pouze snímky s tímto hodnocením.
- Chcete-li odebrat snímky ze skupiny k odeslání, vyberte požadovaný snímek a stisknutím tlačítka [📏] odstraňte značku [✓].
- Po dokončení výběru snímků stiskněte tlačítko [MENU].
- Stisknutím tlačítek [◀][▶] nebo otočením voliče [📏] vyberte [OK] a potom stiskněte tlačítko [📏].

2 Odešlete snímky.

- Stisknutím tlačítek [◀][▶] nebo otočením voliče [📏] vyberte položku [Poslat] a potom stiskněte tlačítko [📏].

Před použitím

Základní příručka

Pokročilá příručka

Základy práce s fotoaparátem

Režim Auto / režim Hybridní Auto

Další režimy snímání

Režim P

Režimy Tv, Av, M, C1 a C2

Režim přehrávání

Bezdrátové funkce

Nabídka nastavení

Příslušenství

Dodatek

Rejstřík



Poznámky k odesílání snímků

- V závislosti na stavu vámi používané sítě může odeslání filmů trvat dlouho. Nezapomeňte pravidelně kontrolovat stav bateriového zdroje fotoaparátu.
- Webové služby mohou limitovat počet snímků nebo délku filmů, které lze odeslat.
- Při odesílání filmů do smartphonů si pamatujte, že podporovaná kvalita obrazu závisí na smartphonu. Podrobné informace naleznete v uživatelské příručce ke smartphonu.
- Níže uvedené ikony signalizují na obrazovce intenzitu bezdrátového signálu.
[📶] vysoká, [📶] střední, [📶] nízká, [📶] slabá
- Odesílání snímků do webových služeb trvá kratší dobu v případě, že odesíláte snímky, které jste již odeslali a které jsou ještě na serveru služby CANON IMAGE GATEWAY.

Volba počtu záznamových pixelů (velikost snímku)

Na obrazovce pro přenos snímků vyberte stisknutím tlačítek [▲][▼] položku [📷] a potom stiskněte tlačítko [📷]. Na zobrazené obrazovce vyberte nastavení záznamových pixelů (velikost snímku) (stisknutím tlačítka [▲][▼] nebo otočením voliče [🔍]) a potom stiskněte tlačítko [📷].

- Chcete-li odeslat snímky v původní velikosti, vyberte možnost úpravy velikosti [Ne].
- Výběrem možnosti [S2] změníte před odesláním velikost snímků, které jsou větší než zvolená velikost.
- Velikost filmů nelze upravit.

Přidání komentářů

Pomocí fotoaparátu můžete přidávat do snímků odesílaných na e-mailové adresy, sociální sítě apod. komentáře. Počet znaků a symbolů, které lze zadat, se liší v závislosti na webové službě.

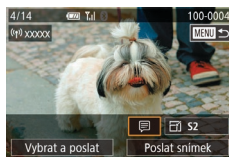

1 Otevřete obrazovku pro přidání komentářů.

- Na obrazovce pro přenos snímků vyberte stisknutím tlačítek [▲][▼][◀][▶] položku [📷] a potom stiskněte tlačítko [📷].

2 Přidejte komentář (📖37).

3 Odešlete snímek.



- Není-li zadán komentář, odešle se automaticky komentář zadaný ve službě CANON IMAGE GATEWAY.
- Rovněž můžete opatřit popisem více snímků před jejich odesláním. Ke všem statickým snímkům odeslaným společně je přiřazen stejný komentář.

Před použitím

Základní příručka

Pokročilá příručka

Základy práce s fotoaparátem

Režim Auto / režim Hybridní Auto

Další režimy snímání

Režim P

Režimy Tv, Av, M, C1 a C2

Režim přehrávání

Bezdrátové funkce

Nabídka nastavení

Príslušenství

Dodatek

Rejstřík



Automatické odesílání snímků (Synchronizace snímků)

Snímky na paměťové kartě, které nebyly doposud přeneseny, lze odeslat do počítače nebo webových služeb pomocí služby CANON iMAGE GATEWAY.

Upozorňujeme, že snímky nelze odeslat pouze do webových služeb.

Základní příprava

Příprava fotoaparátu

Jako cílové místo zaregistrujte [📷]. V cílovém počítači bude nutné nainstalovat a nakonfigurovat nástroj Image Transfer Utility, což je bezplatný software kompatibilní se synchronizací snímků.



1 Jako cílové místo přidejte [📷].

- Přidejte [📷] jako cílové místo postupem popsaným v části „Registrace služby CANON iMAGE GATEWAY“ (📖137).
- Chcete-li jako cílové místo zahrnout webovou službu, přihlaste se k službě CANON iMAGE GATEWAY (📖136), vyberte model fotoaparátu, otevřete obrazovku nastavení webové služby a v části nastavení synchronizace snímků vyberte webovou službu, kterou chcete použít jako cílové místo. Podrobnosti naleznete v nápovědě služby CANON iMAGE GATEWAY.

2 Vyberte typ snímků, které chcete odeslat (pouze při současném odesílání snímků a filmů).

- Stiskněte tlačítko [MENU], na kartě [📷] vyberte položku [Nastavení bezdrát. komunikace] a potom vyberte položku [Nastavení sítě Wi-Fi] (📖35).
- Stisknutím tlačítek [▲][▼] vyberte položku [Synchr. snímků] a potom vyberte možnost [Snímky/filmy] (📖35).

Příprava počítače

Instalace a konfigurace softwaru v cílovém počítači.



1 Nainstalujte nástroj Image Transfer Utility.

- Nainstalujte nástroj Image Transfer Utility do počítače připojeného k internetu (📖176).
- Nástroj Image Transfer Utility lze rovněž stáhnout ze stránky nastavení synchronizace snímků ve službě CANON iMAGE GATEWAY (📖147).

2 Zaregistrujte fotoaparát.

- Windows: Na liště klikněte pravým tlačítkem myši na položku [📷] a poté klikněte na možnost [Add new camera / Přidat nový fotoaparát].
- Mac OS: Ve sloupci menu klikněte na ikonu [📷] a potom klikněte na položku [Add new camera / Přidat nový fotoaparát].
- Zobrazí se seznam fotoaparátů propojených se službou CANON iMAGE GATEWAY. Vyberte fotoaparát, ze kterého mají být odeslány snímky.
- Jakmile proběhne registrace fotoaparátu a počítač je připraven na příjem snímků, ikona se změní na [📷].

Před použitím

Základní příručka

Pokročilá příručka

Základy práce
s fotoaparátem

Režim Auto /
režim Hybridní Auto

Další režimy snímání

Režim P

Režimy Tv, Av, M, C1 a C2

Režim přehrávání

Bezdrátové funkce

Nabídka nastavení

Příslušenství

Dodatek



Rejstřík



Odesílání snímků

Snímky odeslané z fotoaparátu se automaticky ukládají do počítače. Pokud je počítač, do kterého chcete odeslat snímky, vypnutý, uloží se snímky dočasně na serveru CANON IMAGE GATEWAY. Uložené snímky jsou pravidelně mazány, takže nezapomeňte zapnout počítač a snímky uložit.

1 Odešlete snímky.

- Podle pokynů v krocích 1–2 v části „Přenos snímků do webových služeb“ (📖 139) vyberte položku .
- Odeslané snímky jsou označeny ikonou .

2 Uložte snímky do počítače.

- Snímky se po zapnutí počítače automaticky uloží v počítači.
- Snímky se budou automaticky odesílat do webových služeb ze serveru služby CANON IMAGE GATEWAY, a to i pokud je počítač vypnutý.



- Při odesílání snímků doporučujeme použít plně nabitý bateriový zdroj nebo sadu napájecího adaptéru (prodávána samostatně, 📖 167).



- I v případě, že byly snímky do počítače importovány jinou metodou, budou do počítače odeslány všechny snímky, které nebyly do počítače odeslány prostřednictvím služby CANON IMAGE GATEWAY.
- Odesílání je rychlejší, je-li cílem počítač ve stejné síti jako fotoaparát, protože se snímky odesílají přes přístupový bod, a nikoliv prostřednictvím služby CANON IMAGE GATEWAY. Upozorňujeme, že snímky uložené v počítači se odesílají do služby CANON IMAGE GATEWAY, takže počítač musí být připojen k internetu.

Zobrazení snímků odeslaných prostřednictvím synchronizace snímků na smartphonu

Po instalaci aplikace Canon Online Photo Album (Canon OPA) můžete použít smartphonu k prohlížení a stahování obrázků odeslaných prostřednictvím synchronizace snímků, zatímco jsou dočasně uloženy na serveru služby CANON IMAGE GATEWAY.

V rámci přípravy povolte smartphonu přístup následujícím způsobem.

- Ujistěte se, zda jste provedli nastavení popsané v části „Příprava počítače“ (📖 147).
- Stáhněte a nainstalujte online fotoalbum Canon – u zařízení iPhone nebo iPad z obchodu App Store, u zařízení se systémem Android z obchodu Google Play.
- Přihlaste se ke službě CANON IMAGE GATEWAY (📖 136), vyberte model fotoaparátu, otevřete obrazovku nastavení webové služby a v nastavení synchronizace snímků povolte prohlížení a stahování ze smartphonu. Podrobnosti naleznete v nápovědě služby CANON IMAGE GATEWAY.



- Pokud odstraníte snímky, které jsou dočasně uloženy na serveru služby CANON IMAGE GATEWAY, již je nelze prohlížet.
- Tímto způsobem nelze získat přístup ke snímkům odeslaným předtím, než jste v nastavení synchronizace snímků povolili prohlížení a stahování prostřednictvím smartphonu.



- Pokyny týkající se online fotoalba Canon naleznete v nápovědě online fotoalba Canon.

Před použitím

Základní příručka

Pokročilá příručka

Základy práce s fotoaparátem

Režim Auto / režim Hybridní Auto

Další režimy snímání

Režim P

Režimy Tv, Av, M, C1 a C2

Režim přehrávání

Bezdrátové funkce

Nabídka nastavení

Příslušenství

Dodatek

Rejstřík



Používání smartphonu k prohlížení snímků na fotoaparátu a ovládání fotoaparátu

Se specializovanou aplikací Camera Connect pro smartphony můžete provádět následující úkony.

- Procházení snímků na fotoaparátu a ukládání snímků do smartphonu
- Přidávání geotagů do snímků ve fotoaparátu (📖 149)
- Dálkové ovládání fotoaparátu pomocí smartphonu (📖 149)



- Nastavení fotoaparátu je nutné nakonfigurovat tak, aby bylo povoleno zobrazování snímků na fotoaparátu pomocí smartphonu (📖 132, 📖 151).

Přidávání geotagů do snímků ve fotoaparátu

Informace o GPS zaznamenané na smartphonu používajícím specializovanou aplikaci Camera Connect můžete přidat do snímků ve fotoaparátu. Snímky lze označit informacemi, jako je zeměpisná šířka, zeměpisná délka a nadmořská výška.



- Před snímáním se ujistěte, že je správně nastaven čas a datum pro domácí časové pásmo postupem popsáním v části „Nastavení data a času“ (📖 21). Definujte také místa, na kterých byly pořízeny snímky, podle postupu v části „Světový čas“ (📖 159).
- Údaje o poloze ve vašich snímcích a filmech s geotagy mohou ostatním uživatelům umožnit zjistit vaši polohu nebo totožnost. Při sdílení takových snímků postupujte opatrně, především při sdílení na online službách, v jejichž rámci k nim může získat přístup větší množství uživatelů.

Dálkové ovládání fotoaparátu pomocí smartphonu

Ovládání fotoaparátu prostřednictvím sítě Wi-Fi

Smartphone můžete používat ke snímání se současným zobrazením živého náhledu obrazovky snímání.



- Nastavení zabezpečení je nutné předem nakonfigurovat tak, aby bylo povoleno prohlížení všech snímků ze smartphonu (📖 152).

1 Zajistěte fotoaparát.

- Fotoaparát zabezpečte ve stabilní poloze připevněním na stativ nebo jiným způsobem.

2 Propojte fotoaparát a smartphone (📖 132).

- V nastavení zabezpečení vyberte možnost [Všechny snímky].

3 Zvolte funkci dálkového snímání s živým náhledem.

- V aplikaci Camera Connect ve smartphonu vyberte možnost [Remote live view shooting / Dálkové snímání s živým náhledem].
- Jakmile bude fotoaparát připraven na dálkové snímání s živým náhledem, na smartphonu se zobrazí živý obraz fotoaparátu.
- V tom okamžiku se na fotoaparátu zobrazí zpráva a všechny operace fotoaparátu s výjimkou stisknutí spínače napájení budou deaktivovány.

Před použitím

Základní příručka

Pokročilá příručka

Základy práce s fotoaparátem

Režim Auto / režim Hybridní Auto

Další režimy snímání

Režim P

Režimy Tv, Av, M, C1 a C2

Režim přehrávání

Bezdrátové funkce

Nabídka nastavení

Príslušenství

Dodatek

Rejstřík



4 Exponujte.

- Fotografování ovládejte pomocí smartphonu.



- Není dostupné snímání filmů.
- Zaostřování může trvat déle.
- V závislosti na stavu připojení může dojít ke zpoždění zobrazení snímku nebo spuštění závěrky.



- Neplný obraz pohybu objektu zobrazený na smartphonu kvůli podmínkám připojení neovlivní zaznamenané snímky.
- Pořízené snímky nejsou přenášeny do smartphonu. Pomocí smartphonu procházejte a přenášejte snímky z fotoaparátu.

Ovládání fotoaparátu prostřednictvím připojení Bluetooth

Smartphone kompatibilní s funkcí Bluetooth můžete používat k dálkovému snímání a přepínání zobrazení snímků.

Tato funkce je užitečná v případě, že se chcete rychle připojit během snímání, nebo pokud chcete ovládat přehrávání, zatímco je fotoaparát připojen k televizoru.

1 Připravte fotoaparát.

- Nastavte na fotoaparátu režim snímání a funkce snímání.
- Před zahájením snímání fotoaparát zabezpečte ve stabilní poloze připevněním na stativ nebo jiným způsobem.

2 Propojte fotoaparát a smartphone (128).

- Přesvědčte se, že bylo navázáno připojení Bluetooth.

3 Zvolte možnost dálkového ovládání Bluetooth.

- V aplikaci Camera Connect ve smartphonu vyberte možnost [Bluetooth remote controller / Dálkové ovládání Bluetooth].
- Obrazovka smartphonu se změní na obrazovku pro dálkové ovládání prostřednictvím připojení Bluetooth.

4 Pořizujte snímky a přepínejte mezi snímky.

- Nyní můžete smartphone používat ke snímání v režimu snímání a k přepínání mezi snímky v režimu přehrávání.



- Možnost [Bluetooth remote controller / Dálkové ovládání Bluetooth] není k dispozici, pokud jste připojeni pomocí Wi-Fi.



- Stav spojení Bluetooth můžete zkontrolovat pomocí ikony na obrazovce (192).

Před použitím

Základní příručka

Pokročilá příručka

Základy práce s fotoaparátem

Režim Auto / režim Hybridní Auto

Další režimy snímání

Režim P

Režimy Tv, Av, M, C1 a C2

Režim přehrávání

Bezdrátové funkce

Nabídka nastavení

Příslušenství

Dodatek

Rejstřík



Úprava nebo vymazání nastavení bezdrátové komunikace

Níže uvedeným postupem upravte nebo vymažte nastavení bezdrátové komunikace.

Úpravy informací o připojení



1 Zobrazte nabídku Wi-Fi a vyberte zařízení, které chcete upravit.

- Přesuňte spínač napájení do polohy [ON].
- Stiskněte tlačítko [MENU].
- Stisknutím tlačítek [◀][▶] otevřete obrazovku pro výběr zařízení, vyberte ikonu zařízení, které chcete upravit (stisknutím tlačítek [▲][▼][◀][▶] nebo otočením voliče [DIAL]), a potom stiskněte tlačítko [OK].



2 Vyberte možnost [Upravit zařízení].

- Stisknutím tlačítek [▲][▼] nebo otočením voliče [DIAL] vyberte možnost [Upravit zařízení] a potom stiskněte tlačítko [OK].



3 Vyberte zařízení, které chcete upravit.

- Stisknutím tlačítek [▲][▼] nebo otočením voliče [DIAL] vyberte zařízení, které chcete upravit, a potom stiskněte tlačítko [OK].

4 Vyberte položku, kterou chcete upravit.

- Stisknutím tlačítek [▲][▼] nebo otočením voliče [DIAL] vyberte položku, kterou chcete upravit, a potom stiskněte tlačítko [OK].
- Položky, které lze měnit, jsou ovlivněny nastavením nebo službou.

Lze konfigurovat	Připojení				
					Webové služby
Změnit přezdívku zařízení (📖151)	<input type="radio"/>	<input type="radio"/>	<input type="radio"/>	–	–
Zobr. nastavení (📖152)	–	<input type="radio"/>	–	–	–
Smazat informace o připojení (📖152)	<input type="radio"/>	<input type="radio"/>	<input type="radio"/>	–	–

O : Lze konfigurovat. – : Nelze konfigurovat.

Změna přezdívky zařízení

Přezdívku zařízení (název zařízení), která se zobrazuje ve fotoaparátu, lze změnit.

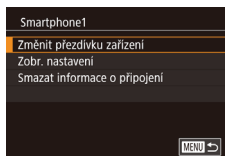

- Podle pokynů v kroku 4 v části „Úpravy informací o připojení“ (📖151) vyberte možnost [Změnit přezdívku zařízení] a stiskněte tlačítko [OK].
- Vyberte vstupní pole a stiskněte tlačítko [OK]. Pomocí zobrazené klávesnice zadejte novou přezdívku (📖37).

Před použitím

Základní příručka

Pokročilá příručka

Základy práce s fotoaparátem

Režim Auto / režim Hybridní Auto

Další režimy snímání

Režim P

Režimy Tv, Av, M, C1 a C2

Režim přehrávání

Bezdrátové funkce

Nabídka nastavení

Příslušenství

Dodatek

Rejstřík



Vymazání informací o připojení

Informace o připojení (informace o zařízeních, ke kterým jste se připojovali) lze vymazat následujícím způsobem.

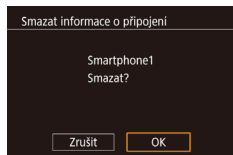

- Podle pokynů v kroku 4 v části „Úpravy informací o připojení“ (📖 151) vyberte možnost [Smazat informace o připojení] a stiskněte tlačítko [📏].
- Po zobrazení zprávy [Smazat?] stisknutím tlačítek [◀][▶] vyberte [OK] a potom stiskněte tlačítko [📏].
- Informace o připojení se vymažou.

Určení snímků, které lze prohlížet ze smartphonů

Určete, které snímky na paměťové kartě fotoaparátu lze zobrazit ve smartphonech připojených k fotoaparátu.

Možnost nastavení	Snímky, které lze prohlížet ze smartphonů
Všechny snímky	Všechny snímky na paměťové kartě
Snímky z dnešního dne	Snímky pořízené v daný den
Snímky z posledních dní	Snímky pořízené v průběhu zadaného počtu dní
Vybrat podle hodnocení	Snímky s určitým hodnocením (📖 117)
Rozsah čísel souboru	Snímky v rámci zadaného rozsahu čísel souboru

Tentýž postup lze použít, když se po navázání spojení se smartphonem zobrazí obrazovka v kroku 2.

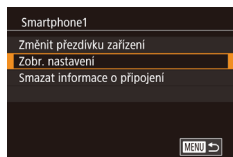

1 Otevřete obrazovku nastavení.

- Podle pokynů v kroku 4 v části „Úpravy informací o připojení“ (📖 151) vyberte položku [Zobrazit nastavení] a stiskněte tlačítko [📏].

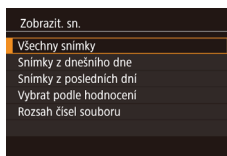

2 Zvolte a nastavte možnost.

- Stisknutím tlačítek [▲][▼] nebo otočením voliče [📏] vyberte požadovanou možnost.
- Po výběru možnosti [Všechny snímky] nebo [Snímky z dnešního dne]: Stiskněte tlačítko [📏].
- Po výběru možnosti [Snímky z posledních dní]: Stiskněte tlačítko [📏], na další obrazovce zadejte stisknutím tlačítek [▲][▼] počet dní a potom stiskněte tlačítko [📏].
- Po výběru možnosti [Vybrat podle hodnocení]: Stiskněte tlačítko [📏], na další obrazovce zvolte hodnocení stisknutím tlačítek [▲][▼] a potom stiskněte tlačítko [📏].
- Po výběru možnosti [Rozsah čísel souboru]: Stiskněte tlačítko [📏], na další obrazovce zadejte první a poslední číslo, vyberte [OK] a potom stiskněte tlačítko [📏]. Pokyny k zadání rozsahu viz kroky 2–3 v části „Výběr rozsahu“ (📖 113).



- Chcete-li používat funkci dálkového snímání s živým náhledem, vyberte možnost [Všechny snímky].

Před použitím

Základní příručka

Pokročilá příručka

Základy práce s fotoaparátem

Režim Auto / režim Hybridní Auto

Další režimy snímání

Režim P

Režimy Tv, Av, M, C1 a C2

Režim přehrávání

Bezdrátové funkce

Nabídka nastavení

Príslušenství

Dodatek

Rejstřík



Změna přezdívky fotoaparátu

Změňte přezdívku fotoaparátu (zobrazovanou na připojených zařízeních) dle svého přání.

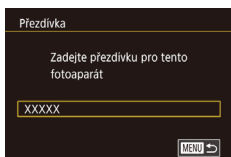

1 Vyberte položku [Nastavení bezdrát. komunikace].

- Stiskněte tlačítko [MENU] a potom na kartě [4] (📖35) vyberte položku [Nastavení bezdrát. komunikace].

2 Zadejte položku [Přezdívka].

- Stisknutím tlačítek [▲][▼] nebo otočením voliče [🌀] vyberte položku [Přezdívka] a potom stiskněte tlačítko [🌀].

3 Změňte přezdívku.

- Stisknutím tlačítka [🌀] zobrazte klávesnici (📖37) a zadejte přezdívku.



- Pokud zadaná přezdívka začíná symbolem nebo mezerou, zobrazí se zpráva. Stiskněte tlačítko [🌀] a zadejte jinou přezdívku.
- Přezdívku také můžete změnit na obrazovce [Přezdívka zařízení], která se zobrazí při prvním použití sítě Wi-Fi. V takovém případě vyberte příslušné textové pole, stisknutím tlačítka [🌀] zobrazte klávesnici a poté zadejte novou přezdívku.

Obnovení nastavení bezdrátové komunikace na výchozí hodnoty

Pokud fotoaparát předáváte jiné osobě nebo jej chcete zlikvidovat, vraťte nastavení bezdrátové komunikace na výchozí hodnoty. Resetování nastavení bezdrátové komunikace vymaže rovněž veškerá nastavení webové služby. Před použitím této možnosti se ujistěte, že chcete skutečně resetovat veškerá nastavení sítě Wi-Fi.

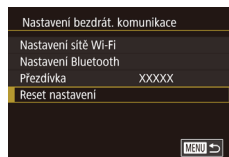
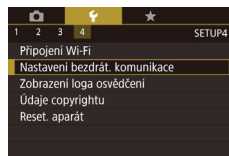

1 Vyberte položku [Nastavení bezdrát. komunikace].

- Stiskněte tlačítko [MENU] a potom na kartě [4] (📖35) vyberte položku [Nastavení bezdrát. komunikace].

2 Vyberte možnost [Reset nastavení].

- Stisknutím tlačítek [▲][▼] nebo otočením voliče [🌀] vyberte položku [Reset nastavení] a potom stiskněte tlačítko [🌀].

3 Obnovte výchozí nastavení.

- Stisknutím tlačítek [◀][▶] nebo otočením voliče [🌀] vyberte [OK] a potom stiskněte tlačítko [🌀].
- Nastavení sítě bezdrátové komunikace jsou nyní resetována.



- Chcete-li resetovat na výchozí hodnoty nastavení mimo nastavení bezdrátové komunikace, zvolte možnost [Reset. aparát] na kartě [4] (📖164).

Před použitím

Základní příručka

Pokročilá příručka

Základy práce s fotoaparátem

Režim Auto / režim Hybridní Auto

Další režimy snímání

Režim P

Režimy Tv, Av, M, C1 a C2

Režim přehrávání

Bezdrátové funkce

Nabídka nastavení

Příslušenství

Dodatek

Rejstřík



Vymazání informací o zařízeních spárovaných prostřednictvím připojení Bluetooth

Před spárování fotoaparátu s jiným smartphonem nejprve vymažte informace o všech připojených smartphonech.

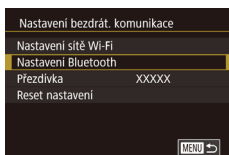

1 Vyberte položku [Nastavení Bluetooth].

- Stiskněte tlačítko [MENU] a vyberte kartu [4] > [Nastavení bezdrát. komunikace] > [Nastavení Bluetooth].

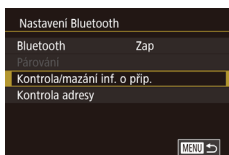

2 Vyberte možnost [Kontrola/mazání inf. o příp.].

- Stisknutím tlačítek [▲][▼] nebo otočením voliče [0] vyberte položku [Kontrola/mazání inf. o příp.] a potom stiskněte tlačítko [0].

3 Vymažte informace o připojeném zařízení.

- Na obrazovce [Kontrola/mazání inf. o příp.] stiskněte tlačítko [0].
- Po zobrazení zprávy [Vymazat informace o zařízeních, k nimž jste se připojili] stisknutím tlačítka [◀][▶] nebo otočením voliče [0] vyberte [OK] a potom stiskněte tlačítko [0].

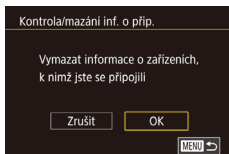

4 Vymažte informace o fotoaparátu.

- V nabídce nastavení Bluetooth na smartphonu vymažte informace o fotoaparátu zaregistrovaném na smartphonu.

Před použitím

Základní příručka

Pokročilá příručka

Základy práce s fotoaparátem

Režim Auto / režim Hybridní Auto

Další režimy snímání

Režim P

Režimy Tv, Av, M, C1 a C2

Režim přehrávání

Bezdrátové funkce

Nabídka nastavení

Příslušenství

Dodatek

Rejstřík



Nabídka nastavení

Přizpůsobení nebo nastavení základních funkcí fotoaparátu pro větší pohodlí

Nastavení základních funkcí fotoaparátu

Nastavení nabídky MENU (📖35) na kartách [F1], [F2], [F3] a [F4] lze konfigurovat. Často používané funkce můžete přizpůsobit podle vlastních požadavků.

Ukládání snímků na základě data

Místo ukládání snímků do složek vytvářených každý měsíc lze fotoaparát nastavit tak, aby vytvářel složky každý den, kdy fotografujete, a ukládal do nich snímky pořízené daný den.

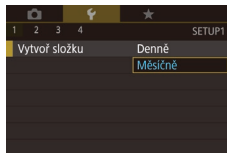

- Na kartě [F1] vyberte položku [Vytvoř složku] a potom vyberte možnost [Denně].
- Snímky budou následně ukládaty do složek vytvořených v den pořízení.

Číslování souborů

Pořízeným snímkům jsou automaticky přiřazena čísla souborů v pořadí, v jakém byly pořízeny (0001 – 9999). Snímky jsou ukládány do složek s kapacitou max. 2 000 snímků. Způsob přiřazování čísel souborů ve fotoaparátu lze změnit.

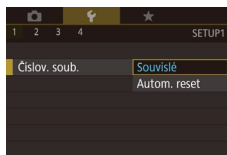

- Vyberte položku [Číslov. soub.] na kartě [F1] a vyberte možnost.

Před použitím

Základní příručka

Pokročilá příručka

Základy práce s fotoaparátem

Režim Auto / režim Hybridní Auto

Další režimy snímání

Režim P

Režimy Tv, Av, M, C1 a C2

Režim přehrávání

Bezdrátové funkce

Nabídka nastavení

Příslušenství

Dodatek

Rejstřík



Souvislé	I po vložení nové paměťové karty jsou snímky číslovány za sebou (dokud není pořízen nebo uložen snímek s číslem 9999).
Autom. reset	Jestliže vyměníte paměťovou kartu za novou nebo je vytvořena nová složka, začne číslování snímků znovu od 0001.



- Bez ohledu na možnost vybranou pro toto nastavení mohou být snímky na nové vložených paměťových kartách číslovány za sebou, a to s využitím posledního čísla stávajících snímků. Chcete-li začít snímky ukládat počínaje číslem 0001, použijte prázdnou (nebo naformátovanou, 156) paměťovou kartu.

Formátování paměťových karet

Dříve než začnete používat novou paměťovou kartu nebo kartu, která byla naformátována v jiném zařízení, měli byste ji naformátovat pomocí tohoto fotoaparátu.

Při formátování paměťové karty se vymažou všechna data, která jsou na ní uložena. Před formátováním zkopírujte snímky z paměťové karty do počítače nebo jiným způsobem vytvořte jejich zálohu.

1 Zobrazte obrazovku [Formátovat].

- Na kartě vyberte možnost [Formátovat] a stiskněte tlačítko .

2 Vyberte [OK].

- Stisknutím tlačítek nebo otočením voliče vyberte [OK] a potom stiskněte tlačítko .

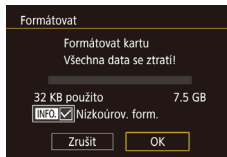
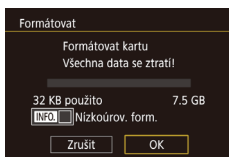

3 Naformátujte paměťovou kartu.

- Proces formátování zahájíte tak, že stisknutím tlačítek nebo otočením voliče vyberete [OK] a potom stisknete tlačítko .
- Po dokončení formátování se zobrazí zpráva [Formátování paměť. karty bylo dokončeno]. Stiskněte tlačítko .



- Formátování nebo vymazání dat na paměťové kartě pouze změní informace pro správu souborů na kartě a nezajistí úplné vymazání dat. Při předávání nebo likvidaci paměťové karty proveďte příslušná opatření, např. kartu fyzicky poškodte, abyste zabránili úniku osobních informací.



- Celková kapacita karty uvedená na obrazovce formátování může být nižší, než je uvedeno na paměťové kartě.

Nizkoúrovňové formátování

Nizkoúrovňové formátování proveďte v následujících případech: zobrazí se zpráva [Chyba paměťové karty], fotoaparát nepracuje správně, poklesne rychlost zápisu nebo čtení paměťové karty, zpomalí se kontinuální snímání nebo dojde k náhlému zastavení záznamu filmu. Při nizkoúrovňovém formátování se vymažou všechna data na paměťové kartě. Před zahájením nizkoúrovňového formátování zkopírujte snímky z paměťové karty do počítače nebo jiným způsobem vytvořte jejich zálohu.

- Na obrazovce v kroku 2 části „Formátování paměťových karet“ (156) vyberte stisknutím tlačítka položku [Nizkoúrov. form.]. Zobrazí se ikona .
- Pokračujte v procesu formátování a postupujte podle kroku 2 v části „Formátování paměťových karet“ (156).

Před použitím

Základní příručka

Pokročilá příručka

Základy práce s fotoaparátem

Režim Auto / režim Hybridní Auto

Další režimy snímání

Režim P

Režimy Tv, Av, M, C1 a C2

Režim přehrávání

Bezdrátové funkce

Nabídka nastavení

Příslušenství

Dodatek

Rejstřík





- Nízkoúrovňové formátování může trvat déle než operace popsaná v části „Formátování paměťových karet“ (📖156), protože dochází k vymazání veškerých zaznamenaných dat na paměťové kartě.
- Nízkoúrovňové formátování paměťové karty můžete zrušit výběrem možnosti [Zrušit]. V takovém případě budou všechna data vymazána, ale paměťovou kartu můžete běžně používat.

Změna videosystému

Nastavte videosystém televizoru, který používáte k zobrazení. Toto nastavení určuje dostupnou kvalitu snímku (rychlost snímání) pro filmy.

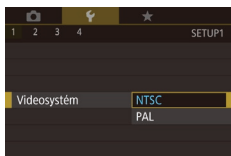

- Na kartě [📺1] vyberte položku [Videosystém] a vyberte možnost.

Kalibrace elektronického horizontu

Máte-li pocit, že fotoaparát dostatečně nepomáhá při nastavení vodorovné polohy, proveďte kalibraci elektronického horizontu. Pro zajištění přesnější kalibrace zobrazte rastr (📖95), který vám pomůže nastavit fotoaparát do vodorovné polohy.

1 Ujistěte se, že je fotoaparát nastavený do vodorovné polohy.

- Umístěte fotoaparát na vodorovnou plochu, například stůl.

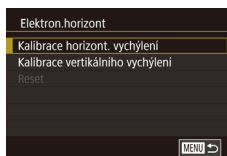

2 Zkalibrujte elektronický horizont.

- Vyberte možnost [Elektron.horizont] na kartě [📺1] a stiskněte tlačítko [🔍].
- Chcete-li provést kalibraci náklonu doleva/ doprava, vyberte položku [Kalibrace horizont. vychýlení]; chcete-li provést kalibraci náklonu dopředu/dozadu, vyberte položku [Kalibrace vertikálního vychýlení]; potom stiskněte tlačítko [🔍]. Zobrazí se potvrzující zpráva.
- Vyberte [OK] a potom stiskněte tlačítko [🔍].

Resetování elektronického horizontu

Chcete-li obnovit výchozí stav elektronického horizontu, postupujte následujícím způsobem. Poznámka: Tuto operaci nelze provést, pokud jste neprováděli kalibraci elektronického horizontu.

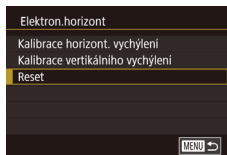

- Vyberte možnost [Elektron.horizont] na kartě [📺1] a stiskněte tlačítko [🔍].
- Vyberte možnost [Reset] a potom stiskněte tlačítko [🔍].
- Vyberte [OK] a potom stiskněte tlačítko [🔍].

Před použitím

Základní příručka

Pokročilá příručka

Základy práce s fotoaparátem

Režim Auto / režim Hybridní Auto

Další režimy snímání

Režim P

Režimy Tv, Av, M, C1 a C2

Režim přehrávání

Bezdrátové funkce

Nabídka nastavení

Príslušenství

Dodatek

Rejstřík



Použití režimu Eco

Tato funkce umožňuje šetřit energii baterie v režimu snímání. Pokud se fotoaparát nepoužívá, obrazovka rychle ztmavne z důvodu snížení vybíjení baterie.

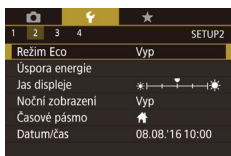

1 Provedte konfiguraci nastavení.

- Vyberte položku [Režim Eco] na kartě [F2] a pak vyberte možnost [Zap].
- Na obrazovce režimu snímání se zobrazí ikona [ECO] (📖191).
- Obrazovka ztmavne po uplynutí přibližně dvou sekund nečinnosti fotoaparátu; po uplynutí dalších deseti sekund se obrazovka vypne. Fotoaparát se automaticky vypne po uplynutí přibližně tří minut nečinnosti.

2 Exponujte.

- Chcete-li aktivovat obrazovku a připravit fotoaparát na snímání, když je obrazovka vypnutá a indikátor bliká, namáčkněte tlačítko spouště do poloviny.

Nastavení úspory energie

Tato funkce umožňuje podle potřeby nastavit dobu pro deaktivaci fotoaparátu a monitoru (Automatické vypnutí a Vypnutí displeje) (📖31).



- Na kartě [F2] vyberte možnost [Úspora energie] a stiskněte tlačítko [INFO].
- Zvolte položku a stiskněte tlačítko [INFO]. Stisknutím tlačítek [▲][▼] nebo otočením voliče [DIAL] změňte nastavení a potom znovu stiskněte tlačítko [INFO].



- Pokud chcete šetřit energii, měli byste za normálních okolností vybrat nastavení [1 min] pro položku [Autom. vypnutí] a nastavení [1 min] nebo méně pro položku [Vyp displeje].



- Nastavení [Vyp displeje] je použito i v případě, že je funkce [Autom. vypnutí] nastavena na možnost [Vyp].
- Tyto funkce pro úsporu energie nejsou k dispozici, je-li režim Eco (📖158) nastaven na možnost [Zap].

Jas monitoru

Pro obrazovky hledáčku a fotoaparátu lze definovat různá nastavení jasu. Před změnou jasu se přesvědčte, že je aktivní požadovaná obrazovka.

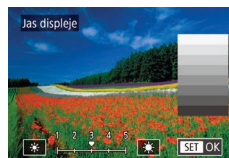

- Vyberte kartu [F2] > [Jas displeje], stiskněte tlačítko [INFO] a poté nastavte jas stisknutím tlačítek [◀][▶] nebo otočením voliče [DIAL].



- Pro zajištění maximálního jasu stiskněte a přidrže po dobu alespoň jedné sekundy tlačítko [INFO]. (Tím potlačíte nastavení [Jas displeje] na kartě [F2].) Chcete-li obnovit původní nastavení jasu, opětovně stiskněte a přidrže tlačítko [INFO] po dobu alespoň jedné sekundy nebo znovu zapněte fotoaparát.

Před použitím

Základní příručka

Pokročilá příručka

Základy práce s fotoaparátem

Režim Auto / režim Hybridní Auto

Další režimy snímání

Režim P

Režimy Tv, Av, M, C1 a C2

Režim přehrávání

Bezdrátové funkce

Nabídka nastavení

příslušenství

Dodatek

Rejstřík



Změna barvy informací na obrazovce

Barvu informací a nabídek zobrazených na obrazovce lze změnit, aby lépe vyhovovala snímání v podmínkách s nízkým osvětlením.

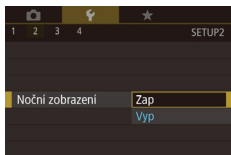

- Vyberte položku [Noční zobrazení] na kartě [F2] a poté vyberte možnost [Zap].
- Chcete-li se vrátit k původnímu zobrazení, vyberte možnost [Vyp].



- Nastavení také můžete vrátit na hodnotu [Vyp] přidržím tlačítka [INFO], po dobu alespoň jedné sekundy.

Světový čas

Chcete-li zajistit, aby při cestách do zahraničí byl u snímků správně nastaven místní čas a datum, stačí předem zaregistrovat cílové místo a přepnout do odpovídajícího časového pásma. Díky této praktické funkci není třeba měnit nastavení položky Datum/čas ručně.

Před použitím funkce světového času se ujistěte, že je správně nastaven čas a datum pro domácí časové pásmo postupem popsaným v části „Nastavení data a času“ (191).

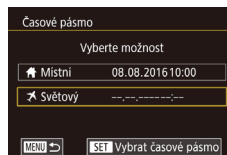

1 Zadejte cílové místo.

- Na kartě [F2] vyberte možnost [Časové pásmo] a stiskněte tlačítko [INFO].
- Stisknutím tlačítek [▲][▼] nebo otočením voliče [0] vyberte položku [Světový] a potom stiskněte tlačítko [INFO].
- Stisknutím tlačítek [◀][▶] vyberte cílové místo.
- Chcete-li nastavit letní čas (posunutí času o 1 hodinu dopředu), vyberte stisknutím tlačítek [▲][▼] položku [☀] a potom vyberte stisknutím tlačítek [◀][▶] položku [☀].
- Stiskněte tlačítko [INFO].

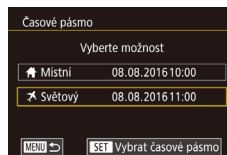

2 Přepněte do cílového časového pásma.

- Stisknutím tlačítek [▲][▼] nebo otočením voliče [0] vyberte položku [Světový] a potom stiskněte tlačítko [MENU].
- Na obrazovce režimu snímání se zobrazí ikona [S] (191).



- Pokud změníte datum nebo čas v režimu [S] (191), nastavení [Místní] čas a datum se automaticky změní.

Před použitím

Základní příručka

Pokročilá příručka

Základy práce s fotoaparátem

Režim Auto / režim Hybridní Auto

Další režimy snímání

Režim P

Režimy Tv, Av, M, C1 a C2

Režim přehrávání

Bezdrátové funkce

Nabídka nastavení

Príslušenství

Dodatek

Rejstřík



Datum a čas

Úpravu zobrazení data a času provedte následujícím způsobem.

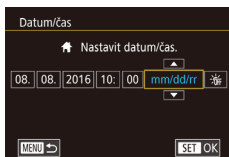

- Na kartě [F2] vyberte možnost [Datum/čas] a stiskněte tlačítko [OK].
- Stisknutím tlačítek [◀][▶] vyberte položku a potom upravte nastavení stisknutím tlačítek [▲][▼] nebo otočením voliče [OK].

Jazyk zobrazení

Jazyk pro zobrazované údaje lze podle potřeby změnit.

English	Norsk	Română
Deutsch	Svenska	Türkçe
Français	Español	العربية
Nederlands	Ελληνικά	മലയാളം
Dansk	Русский	繁體中文
Português	Polski	繁體中文
Suomi	Čeština	한국어
Italiano	Magyar	日本語
Українська		

- Na kartě [F3] vyberte možnost [Jazyk] a stiskněte tlačítko [OK].
- Stisknutím tlačítek [▲][▼][◀][▶] nebo otočením voliče [OK] vyberte jazyk a potom stiskněte tlačítko [OK].



- K obrazovce [Jazyk] můžete rovněž přejít v režimu přehrávání, a to stisknutím a přidržením tlačítka [OK] a následným stisknutím tlačítka [MENU].

Vypnutí zvuků fotoaparátu

Fotoaparát lze nastavit tak, aby při namáčknutím tlačítka spouště do poloviny nebo aktivaci samospouště nepřehrával zvuky.

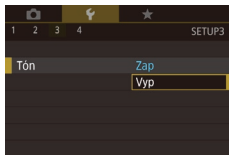

- Na kartě [F3] vyberte položku [Tón] a potom vyberte možnost [Vyp].

Zapnutí zvuků fotoaparátu

Můžete nastavit zvukové tóny, které se přehrají při ovládání fotoaparátu, například při stisknutí tlačítek a dotyčích obrazovky.

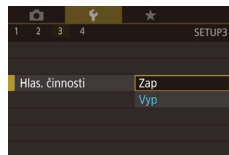

- Vyberte kartu [Hlas, činnosti] na kartě [F3] a poté vyberte možnost [Zap].

Skrytí rad a tipů

Při zvolení položek v nabídce rychlého nastavení (34) nebo na obrazovce snímání (69) se obvykle zobrazí rady. Nechcete-li tyto informace využívat, můžete je vypnout.

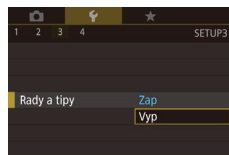

- Vyberte položku [Rady a tipy] na kartě [F3] a pak vyberte možnost [Vyp].

Zobrazení seznamu režimů snímání pomocí ikon

Seznam režimů snímání lze na obrazovce pro výběr zobrazit pouze ikonami, bez názvů režimů, což zrychluje výběr.

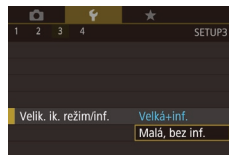

- Zvolte možnost [Velik. ik. režim/inf.] na kartě [F3] a poté vyberte možnost [Malá, bez inf.].

Před použitím

Základní příručka

Pokročilá příručka

Základy práce s fotoaparátem

Režim Auto / režim Hybridní Auto

Další režimy snímání

Režim P

Režimy Tv, Av, M, C1 a C2

Režim přehrávání

Bezdrátové funkce

Nabídka nastavení

Príslušenství

Dodatek

Rejstřík



Nastavení dotykové obrazovky

Citlivost dotykové obrazovky lze zvýšit tak, aby fotoaparát reagoval na lehčí dotyk, případně lze dotykové ovládání vypnout.

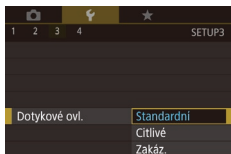

- Vyberte kartu [F3] > [Dotykové ovl.] a potom vyberte požadovanou možnost.
- Chcete-li zvýšit citlivost dotykové obrazovky, vyberte možnost [Citlivé]. Chcete-li dotykové ovládání vypnout, vyberte možnost [Zakáz.].



- Při práci s panelem dotykové obrazovky věnujte pozornost následujícím pokynům.
 - Obrazovka není citlivá na tlak. Nepoužívejte pro dotykové operace žádné ostré předměty, jako jsou nehty, kuličková pera atd.
 - Operace na dotykové obrazovce neprovádějte mokřými prsty.
 - Pokud je obrazovka vlhká nebo máte mokré prsty, fotoaparát nemusí reagovat nebo může dojít k nesprávné operaci. V takovém případě vypněte fotoaparát a otřete obrazovku hadříkem.
 - Nepoužívejte chrániče obrazovek ani adhezivní fólie zakoupené samostatně. Mohlo by dojít ke snížení citlivosti dotykové obrazovky.
- Dotyková obrazovka by nemusela mít v režimu [Citlivé] při rychlém provádění po sobě následujících dotyků dostatečnou odezvu.

Čištění obrazového snímače

Obrazový snímač je automaticky očištěn od prachu vždy, když zapnete nebo vypnete fotoaparát nebo když fotoaparát přejde do režimu úspory energie. Automatické čištění lze zakázat nebo podle potřeby aktivovat.

Zakázání automatického čištění

1 Otevřete obrazovku nastavení.

- Zapněte fotoaparát v režimu snímání, vyberte na kartě [F3] položku [Čištění snímače] a stiskněte tlačítko [OK].
- Stisknutím tlačítek [▲][▼] nebo otočením voliče [OK] vyberte možnost [Autom. čištění] a potom stiskněte tlačítko [OK].

2 Proveďte konfiguraci nastavení.

- Stisknutím tlačítek [◀][▶] nebo otočením voliče [OK] vyberte položku [Zakáz.] a potom stiskněte tlačítko [OK].

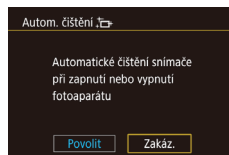

Před použitím

Základní příručka

Pokročilá příručka

Základy práce s fotoaparátem

Režim Auto / režim Hybridní Auto

Další režimy snímání

Režim P

Režimy Tv, Av, M, C1 a C2

Režim přehrávání

Bezdrátové funkce

Nabídka nastavení

Príslušenství

Dodatek

Rejstřík



Aktivace čištění snímače

1 Otevřete obrazovku nastavení.

- Zapněte fotoaparát v režimu snímání, vyberte na kartě [F3] položku [Čištění snímače] a stiskněte tlačítko [OK].
- Stisknutím tlačítek [▲][▼] nebo otočením voliče [◂] vyberte možnost [Vyčistit nyní] a potom stiskněte tlačítko [OK].

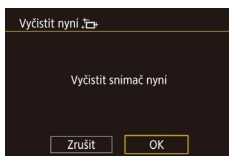

2 Spusťte čištění.

- Stisknutím tlačítek [◀][▶] nebo otočením voliče [◂] vyberte [OK] a potom stiskněte tlačítko [OK].
- Zobrazí se zpráva s informací, že probíhá čištění. Přestože uslyšíte zvuk závěrky, nebude vyfotografován žádný snímek.



- Čištění snímače je také funkční, pokud není nasazen objektiv. Není-li nasazen objektiv, nezasunujte prst ani špičku ofukovacího balonku za bajonet pro uchycení objektivu, protože by mohlo dojít k poškození lamel závěrky.



- Abyste dosáhli co nejlepších výsledků, fotoaparát před čištěním umístěte ve vzpřímené poloze na stůl nebo jiný povrch.
- Opakovaným čištěním nedosáhnete znatelně lepších výsledků. Upozorňujeme, že ihned po čištění nemusí být funkce [Vyčistit nyní] k dispozici.
- V případě prachu či jiného materiálu, který nelze odstranit čištěním snímače, se obraťte na podporu zákazníků společnosti Canon.

Ruční čištění snímače

Případný prach, který zůstane po automatickém čištění, lze rovněž odstranit pomocí ofukovacího balonku (volitelné příslušenství) nebo jiného specializovaného nástroje.

Povrch obrazového snímače je extrémně citlivý. Je-li nutné snímač vyčistit ručně, doporučujeme se obrátit na podporu zákazníků společnosti Canon.

1 Ujistěte se, že je fotoaparát vypnutý.

2 Sejměte objektiv.

3 Vyčistěte snímač.



- Obrazový snímač je extrémně citlivý. Čistěte snímač opatrně.
- Použijte ofukovací balonek bez nasazeného štětce. Štětce by mohl snímač poškrábat.
- Nevkládejte špičku ofukovacího balonku do fotoaparátu za bajonet pro uchycení objektivu. Mohlo by tím dojít k poškození lamel závěrky.
- K čištění snímače nikdy nepoužívejte stlačený vzduch či plyn. Síla foukání může poškodit snímač, případně může stlačený plyn na snímači zamrznout.
- Pokud přetrvává šmouha, kterou nelze odstranit ofukovacím balonkem, doporučujeme nechat snímač vyčistit pracovníky podpory zákazníků společnosti Canon.

Ověřování log osvědčení

Některá loga osvědčení týkající se požadavků, které fotoaparát splňuje, je možné zobrazit na obrazovce. Jiná loga osvědčení jsou vytištěna v této příručce, na obalu fotoaparátu nebo na těle fotoaparátu.

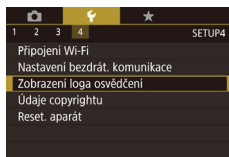

- Na kartě [F4] vyberte možnost [Zobrazení loga osvědčení] a stiskněte tlačítko [OK].

Před použitím

Základní příručka

Pokročilá příručka

Základy práce s fotoaparátem

Režim Auto / režim Hybridní Auto

Další režimy snímání

Režim P

Režimy Tv, Av, M, C1 a C2

Režim přehrávání

Bezdrátové funkce

Nabídka nastavení

Příslušenství

Dodatek

Rejstřík



Nastavení údajů copyrightu pro záznam do snímků

Chcete-li do snímků zaznamenávat jméno autora a údaje copyrightu, nastavte nejprve následujícím způsobem tyto informace.

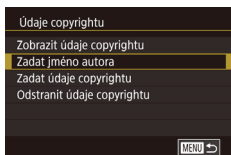

- Na kartě [F4] vyberte možnost [Údaje copyrightu] a stiskněte tlačítko [OK].
- Stisknutím tlačítek [▲][▼] nebo otočením voliče [●] vyberte položku [Zadat jméno autora] či [Zadat údaje copyrightu]. Stisknutím tlačítka [OK] zobrazte klávesnici a zadejte jméno (137).
- Stiskněte tlačítko [MENU]. Až se zobrazí zpráva [Potvrdit změny?], vyberte možnost [Ano] (stisknutím tlačítek [◀][▶] nebo otočením voliče [●]) a potom stiskněte tlačítko [OK].
- Zde nastavené informace se nyní zaznamenají do snímků.



- Chcete-li zkontrolovat zadané informace, vyberte na výše uvedené obrazovce položku [Zobrazit údaje copyrightu] a potom stiskněte tlačítko [OK].
- K zadávání, změně a odstranění údajů copyrightu můžete rovněž použít aplikaci EOS Utility (176). Některé znaky zadané prostřednictvím softwaru se nemusí ve fotoaparátu zobrazit, avšak v samotných snímcích se zaznamenají správně.
- Údaje copyrightu zaznamenané ve snímcích můžete zkontrolovat pomocí softwaru, jakmile snímky uložíte do počítače.
- Návod k použití aplikace EOS Utility si podle potřeby stáhněte z webových stránek společnosti Canon. Pokyny ke stahování naleznete v části „Návod k použití softwaru“ (176).

Odstranění všech údajů copyrightu

Následujícím způsobem můžete současně odstranit jméno autora a údaje copyrightu.

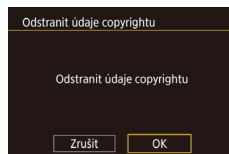

- Postupem uvedeným v krocích v části „Nastavení údajů copyrightu pro záznam do snímků“ (163) vyberte položku [Odstranit údaje copyrightu].
- Stisknutím tlačítek [◀][▶] nebo otočením voliče [●] vyberte [OK] a potom stiskněte tlačítko [OK].



- Údaje copyrightu, které již byly zaznamenány do snímků, nebudou odstraněny.

Úprava dalších nastavení

Následující nastavení lze rovněž upravit.

- [Nastavení bezdrát. komunikace] (karta [F4]) (127)
- [Uživat. režim snímání (C1, C2)] (karta [F4]) (100)
- [Ver. firmwaru] (karta [F4]) (slouží k aktualizaci firmwaru)



- Během aktualizací firmwaru bude deaktivován panel dotykové obrazovky, aby se zabránilo nechtěným operacím.

Před použitím

Základní příručka

Pokročilá příručka

Základy práce s fotoaparátem

Režim Auto / režim Hybridní Auto

Další režimy snímání

Režim P

Režimy Tv, Av, M, C1 a C2

Režim přehrávání

Bezdrátové funkce

Nabídka nastavení

Príslušenství

Dodatek

Rejstřík



Obnovení výchozího nastavení fotoaparátu

Pokud jste omylem provedli nesprávné nastavení, můžete obnovit výchozí nastavení fotoaparátu.

Obnovení všech výchozích nastavení fotoaparátu

1 Přejděte na obrazovku [Zákl. nastavení].

- Vyberte možnost [Reset. aparát] na kartě [4] a stiskněte tlačítko [OK].
- Stisknutím tlačítek [▲][▼] nebo otočením voliče [●] vyberte položku [Zákl. nastavení] a potom stiskněte tlačítko [OK].

2 Obnovte výchozí nastavení.

- Stisknutím tlačítek [◀][▶] nebo otočením voliče [●] vyberte [OK] a potom stiskněte tlačítko [OK].
- Veškerá výchozí nastavení fotoaparátu jsou nyní obnovena.

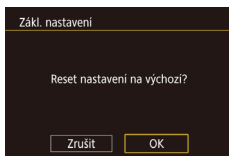

- Pro následující funkce nelze obnovit výchozí nastavení.
 - Nastavení [Videosystém] na kartě [1] (157)
 - Nastavení [Časové pásmo] (159), [Datum/čas] (160) a [Jazyk] (160) na kartě [2]
 - Nastavení na kartě [5]: [Nastav. funkce ext. blesku] a [Nastavení C.Fn exter.blesku] v části [Řízení blesku]
 - Karta [1]
 - Nastavení Kompenzace expozice (69)
 - Režim snímání (56)
 - Nastavení bezdrátové komunikace (127)
 - Kalibrovaná hodnota pro elektronický horizont (157)
 - Údaje copyrightu (163)

Obnovení výchozího jednotlivých funkcí

Nastavení následujících funkcí lze individuálně obnovit na výchozí nastavení.

- Uživatelská nastavení pro uživatelské režimy snímání
- Nastavení karty [5]: [Nastav. vestav. blesku], [Nastav. funkce ext. blesku] a položka [Nastavení C.Fn exter.blesku] v nabídce [Řízení blesku]
- Karta [1]
- Nastavení bezdrátové komunikace
- Kalibrovaná hodnota pro elektronický horizont
- Údaje copyrightu



1 Přejděte na obrazovku [Další nastavení].

- Vyberte možnost [Reset. aparát] na kartě [4] a stiskněte tlačítko [OK].
- Stisknutím tlačítek [▲][▼] nebo otočením voliče [●] vyberte položku [Další nastavení] a potom stiskněte tlačítko [OK].

2 Vyberte funkci, kterou chcete resetovat.

- Stisknutím tlačítek [▲][▼] nebo otočením voliče [●] vyberte funkci, kterou chcete resetovat, a potom stiskněte tlačítko [OK].

3 Obnovte výchozí nastavení.

- Stisknutím tlačítek [◀][▶] nebo otočením voliče [●] vyberte [OK] a potom stiskněte tlačítko [OK].
- Výchozí nastavení funkce jsou nyní obnovena.

Před použitím

Základní příručka

Pokročilá příručka

Základy práce s fotoaparátem

Režim Auto / režim Hybridní Auto

Další režimy snímání

Režim P

Režimy Tv, Av, M, C1 a C2

Režim přehrávání

Bezdrátové funkce

Nabídka nastavení

Príslušenství

Dodatek

Rejstřík



Příslušenství

Využití fotoaparátu více způsoby při použití volitelného příslušenství Canon a dalšího kompatibilního příslušenství prodávaného samostatně.

Doporučujeme vám používat originální příslušenství společnosti Canon.

Tento výrobek byl zkonstruován tak, aby dosahoval vynikajících výsledků při použití originálního příslušenství společnosti Canon. Společnost Canon není odpovědná za jakékoli škody na tomto výrobku ani za nehody, jako je např. požár apod., způsobené chybnou funkcí příslušenství jiných výrobců (např. únik elektrolytu nebo výbuch bateriového zdroje). Upozorňujeme, že na opravy poruch vašeho výrobku Canon způsobené chybnou funkcí příslušenství jiných výrobců se nevztahuje záruka a bude za ně účtován poplatek.

Před použitím

Základní příručka

Pokročilá příručka

Základy práce s fotoaparátem

Režim Auto / režim Hybridní Auto

Další režimy snímání

Režim P

Režimy Tv, Av, M, C1 a C2

Režim přehrávání

Bezdrátové funkce

Nabídka nastavení

Příslušenství

Dodatek

Rejstřík



Mapa systému

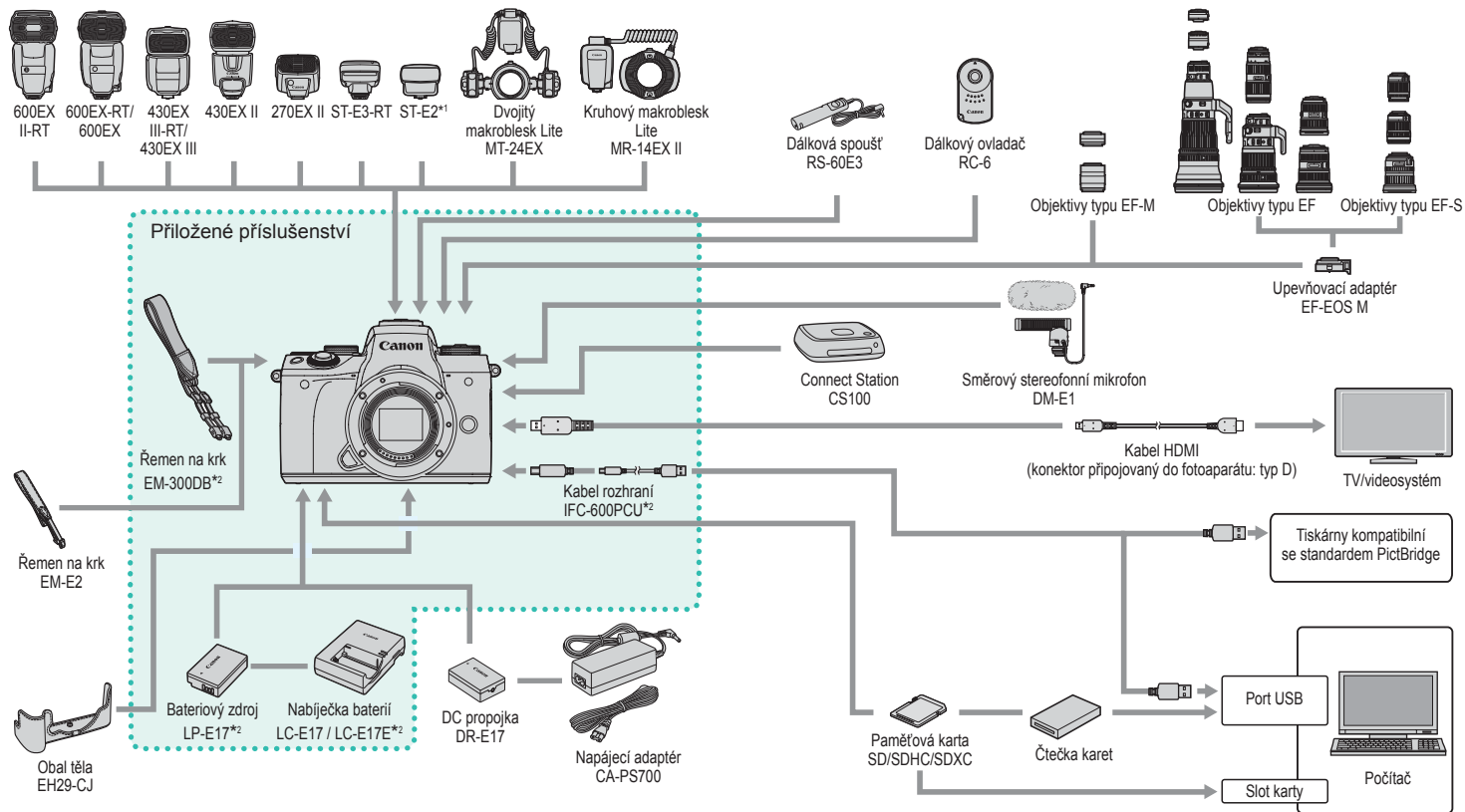

*1 S určitými objektivy může být nutné použít kabel pro umístění blesku mimo fotoaparát OC-E3.

*2 Lze také zakoupit samostatně.

Před použitím

Základní příručka

Pokročilá příručka

Základy práce s fotoaparátem

Režim Auto / režim Hybridní Auto

Další režimy snímání

Režim P

Režimy Tv, Av, M, C1 a C2

Režim přehrávání

Bezdrátové funkce

Nabídka nastavení

Příslušenství

Dodatek

Rejstřík



Volitelné příslušenství

Dále uvedené příslušenství k fotoaparátu se prodává samostatně. Poznámka: Může se stát, že některé položky příslušenství nejsou prodávány v některých regionech nebo byl jejich prodej již ukončen.

Objektivy

Objektivy typů EF-M, EF a EF-S

- Objektivy můžete měnit podle snímaného objektu nebo upřednostňovaného stylu fotografování. Upozorňujeme, že objektivy typů EF a EF-S vyžadují upevňovací adaptér EF-EOS M.

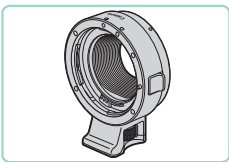

Upevňovací adaptér EF-EOS M

- Tento upevňovací adaptér použijte k nasazení objektivů typů EF a EF-S.

Příslušenství pro napájení

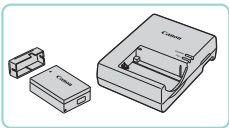

Bateriový zdroj LP-E17

- nabíjecí lithium-iontová baterie

Nabíječka baterií LC-E17 / LC-E17E

- nabíječka pro bateriový zdroj LP-E17



- Použijete-li neoriginální bateriový zdroj jiné značky než Canon, zobrazí se zpráva [Chyba komunikace baterie.] a je vyžadována reakce uživatele. Mějte na paměti, že společnost Canon není odpovědná za jakékoli škody, jako je porucha nebo požár, způsobené v důsledku použití neoriginálních bateriových zdrojů Canon.



- Bateriový zdroj obsahuje praktickou krytku, kterou stačí vhodně nasadit a vidět stav nabití. Nasaďte krytku tak, aby u nabitého bateriového zdroje byla viditelná značka ▲, resp. aby u vybitého bateriového zdroje značka ▲ viditelná nebyla.

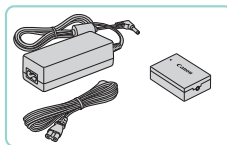

Napájecí adaptér CA-PS700

- Umožňuje napájet fotoaparát z jakékoli standardní elektrické zásuvky. Doporučuje se používat při dlouhodobějším používání fotoaparátu nebo při připojení fotoaparátu k počítači nebo tiskárně. Adaptér nelze používat k nabíjení baterie ve fotoaparátu.

DC propojka DR-E17

- Používá se s napájecím adaptérem.



- Nabíječku baterií a napájecí adaptér je možné používat v oblastech vybavených elektrickou sítí o napětí 100–240 V~ (50/60 Hz).
- Pokud síťová zástrčka neodpovídá zásuvce, použijte komerčně dostupný adaptér. Nikdy nepoužívejte elektrické transformátory určené pro cesty do zahraničí, neboť mohou bateriový zdroj poškodit.

Před použitím

Základní příručka

Pokročilá příručka

Základy práce s fotoaparátem

Režim Auto / režim Hybridní Auto

Další režimy snímání

Režim P

Režimy Tv, Av, M, C1 a C2

Režim přehrávání

Bezdrátové funkce

Nabídka nastavení

Příslušenství

Dodatek

Rejstřík



Zábleskové jednotky



Blesky Speedlite 600EX II-RT/ 600EX-RT/600EX/430EX III-RT/ 430EX III/430EX II/270EX II

- Blesky upevňované do sáněk na fotoaparátu, které umožňují všestrannou práci se zábleskovým osvětlením. Podporovány jsou rovněž blesky Speedlite 580EX II, 580EX, 550EX, 430EX, 420EX, 380EX, 320EX, 270EX, 220EX, a 90EX.



Vysílač Speedlite Transmitter ST-E3-RT/ST-E2

- Umožňuje bezdrátové ovládání přídatných blesků Speedlite (s výjimkou blesků Speedlite 220EX/270EX).
- Při použití vysílače ST-E2 ve spojení s určitými objektivy může být nutné použít kabel pro umístění blesku mimo fotoaparát OC-E3.

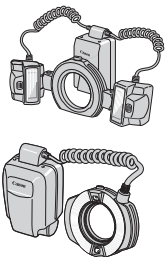

Dvojitý makroblesk Lite MT-24EX Kruhový makroblesk Lite MR-14EX II

- Externí makroblesk upevňovaný do sáněk na fotoaparátu, který umožňuje všestranné využití v oblasti makrofotografie. Podporovány jsou také blesky MR-14EX.

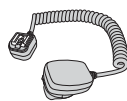

Kabel pro umístění blesku mimo fotoaparát OC-E3

- Propojovací kabel pro použití blesku Speedlite bez připevnění na fotoaparát.

Mikrofon

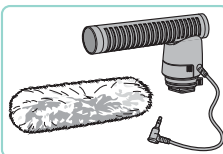

Směrový stereofonní mikrofon DM-E1

- Při zaznamenávání filmů budou redukovány případné zvuky vznikající při manipulaci s objektivem a fotoaparátem.

Ostatní příslušenství



Dálková spoušť RS-60E3

- Umožňuje dálkové ovládání tlačítka spouště (namáčknutí tlačítka spouště do poloviny nebo stisknutí tlačítka spouště až na doraz).



Dálkový ovladač RC-6

- Umožňuje dálkové snímání pomocí nastaveného fotoaparátu.

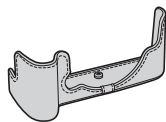

Obal těla EH29-CJ

- Chrání fotoaparát před prachem a poškrábáním.

Před použitím

Základní příručka

Pokročilá příručka

Základy práce
s fotoaparátem

Režim Auto /
režim Hybridní Auto

Další režimy snímání

Režim P

Režimy Tv, Av, M, C1 a C2

Režim přehrávání

Bezdrátové funkce

Nabídka nastavení

Příslušenství

Dodatek

Rejstřík





Řemen na krk EM-E2

- Řemen vyrobený ze stejného materiálu jako obal těla EH29-CJ.

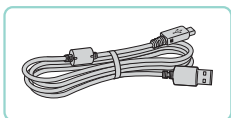

Kabel rozhraní IFC-600PCU

- Slouží k propojení fotoaparátu s počítačem nebo tiskárnou.



- Při nasazení řemenu na krk EM-E2 jsou vyžadovány kroužky a krytky dodávané s řemenem na krk EM-300DB.

Tiskárny

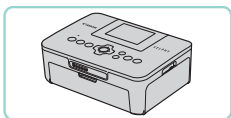

Tiskárny Canon kompatibilní se standardem PictBridge

- Stačí připojit fotoaparát přímo k tiskárně a můžete tisknout snímky bez použití počítače.
Pro další informace navštivte nejbližšího prodejce výrobků Canon.

Ukládání fotografií a filmů

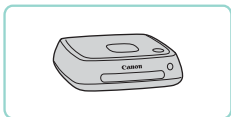

Connect Station CS100

- Multimediální centrum pro ukládání snímků z fotoaparátu, prohlížení na připojeném televizoru, bezdrátový tisk na tiskárně kompatibilní s funkcí Wi-Fi, sdílení přes internet a další.

Použití volitelného příslušenství

► Statické snímky ► Filmy

Přehrávání na televizoru

► Statické snímky ► Filmy

Fotoaparát můžete zapojit do televizoru HDTV pomocí volně prodejného kabelu HDMI (s délkou do 2,5 m, s konektorem typu D na konci zapojuvaném do fotoaparátu) a prohlížet na něm pořízené snímky. Filmy pořízené v kvalitě záznamu [EHD 59.94P], [EHD 29.97P], [EHD 23.98P], [EHD 59.94P], [EHD 50.00P], [EHD 25.00P] nebo [EHD 50.00P] lze zobrazit ve vysokém rozlišení. Podrobnosti o připojení a přepínání vstupů naleznete v uživatelské příručce dodávané s televizorem.

1 Ujistěte se, že fotoaparát i televizor jsou vypnuty.

2 Připojte fotoaparát k televizoru.

- Zcela zasuňte zástrčku kabelu do konektoru HDMI televizoru, jak je znázorněno na obrázku.
- Otevřete krytku konektorů na fotoaparátu a řádně zasuňte zástrčku kabelu do zdířky fotoaparátu.

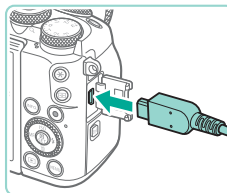
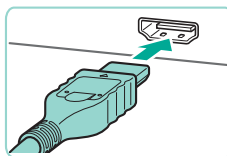

Před použitím

Základní příručka

Pokročilá příručka

Základy práce s fotoaparátem

Režim Auto / režim Hybridní Auto

Další režimy snímání

Režim P

Režimy Tv, Av, M, C1 a C2

Režim přehrávání

Bezdrátové funkce

Nabídka nastavení

Příslušenství

Dodatek

Rejstřík



3 Zapněte televizor a přepněte jej na externí vstup.

- Přepněte vstup televizoru na externí vstup, do nějž jste zapojili kabel v kroku 2.

4 Zapněte fotoaparát.

- Přesuňte spínač napájení do polohy [ON].
- Stiskněte tlačítko [▶].
- Na televizoru se zobrazí snímky z fotoaparátu. (Na monitoru fotoaparátu se nic nezobrazí.)
- Po skončení přehrávání snímků vypněte fotoaparát a televizor a pak odpojte kabel.



- Používání dotykové obrazovky není podporováno, je-li fotoaparát připojen k televizoru.



- Připojení fotoaparátu k televizoru vám umožní rovněž pořizovat snímky a zobrazovat jejich náhled na větší obrazovce televizoru. Postupy pro fotografování jsou stejné jako při použití monitoru fotoaparátu. Zobrazení však nebude možné zvětšovat (110) a nebude k dispozici funkce Noční zobrazení (159).

Napájení fotoaparátu z domovní zásuvky elektrické sítě

▶ Statické snímky ▶ Filmy

Napájení fotoaparátu pomocí napájecího adaptéru CA-PS700 a DC propojky DR-E17 (oba výrobky se prodávají samostatně) eliminuje nutnost sledovat stav bateriového zdroje.

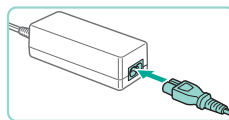
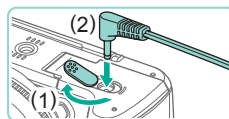
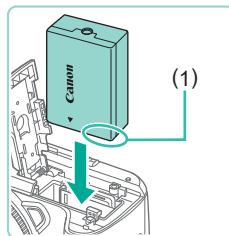

1 Ujistěte se, že je fotoaparát vypnutý.

2 Vložte propojku.

- Podle kroku 1 v části „Vložení bateriového zdroje a paměťové karty“ (120) otevřete krytku.
- Uchopte propojku tak, aby kontakty (1) směřovaly vyobrazeným způsobem, a vložte ji tak, jako kdybyste vkládali bateriový zdroj (postupujte podle kroku 2 v části „Vložení bateriového zdroje a paměťové karty“ (120)).
- Podle kroku 4 v části „Vložení bateriového zdroje a paměťové karty“ (120) zavřete krytku.

3 Připojte adaptér k propojce.

- Otevřete krytku a zcela zasuňte koncovku adaptéru do propojky.

4 Připojte napájecí kabel.

- Zapojte jeden konec napájecího kabelu do kompaktního napájecího adaptéru a druhý konec do síťové zásuvky.
- Zapněte fotoaparát a použijte jej podle potřeby.
- Jakmile budete hotovi, vypněte fotoaparát a odpojte napájecí kabel ze síťové zásuvky.

Před použitím

Základní příručka

Pokročilá příručka

Základy práce s fotoaparátem

Režim Auto / režim Hybridní Auto

Další režimy snímání

Režim P

Režimy Tv, Av, M, C1 a C2

Režim přehrávání

Bezdrátové funkce

Nabídka nastavení

Příslušenství

Dodatek

Rejstřík





- Neodpojujte adaptér ani napájecí kabel, pokud je fotoaparát zapnutý. Měli byste vymazat snímky nebo poškodit fotoaparát.
- Adaptér ani kabel adaptéru nepřipojujte k jiným objektům. Taková činnost by mohla vést k poruše nebo poškození produktu.

Dálkové fotografování

Dálkový ovladač RC-6 (prodává se samostatně) slouží k fotografování na dálku ze vzdálenosti přibližně až 5 metrů od přední strany fotoaparátu.

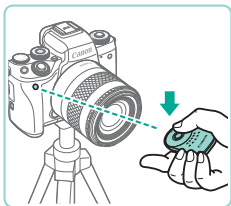

- Podle pokynů v kroku 1 v části „Použití samospouště“ (44) vyberte položku [i].
- Namiřte dálkový ovladač na snímač dálkového ovládání fotoaparátu a fotografuje stisknutím tlačítka pro přenos.



- Fotoaparát nemůže snímat, dokud nejsou objekty zaostřené.
- Osvětlení zářivkami nebo diodami LED může způsobit neúmyslné spuštění závěrky. Pokuste se udržet fotoaparát v dostatečné vzdálenosti od takových zdrojů světla.
- Používání dálkového ovládání televizoru nebo podobného zařízení namířeného na fotoaparát může neúmyslně spustit závěrku.

Použití dálkové spouště (prodávána samostatně)

Můžete použít volitelnou dálkovou spoušť RS-60E3 eliminující rozehýbání fotoaparátu, ke kterému může dojít při přímém stisknutí tlačítka spouště. Toto volitelné příslušenství je vhodné při fotografování s pomalou rychlostí závěrky.

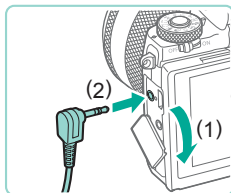

1 Připojte dálkovou spoušť.

- Ujistěte se, že je fotoaparát vypnutý.
- Otevřete kryt konektorů a zasuňte koncovku dálkové spouště.

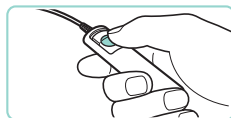

2 Exponujte.

- Zapněte fotoaparát.
- Fotografovat můžete stisknutím uvolňovacího tlačítka na dálkové spoušti.

Použití sáňek pro příslušenství

Sáňky pro příslušenství umožňují nasadit na fotoaparát externí blesk nebo mikrofon.

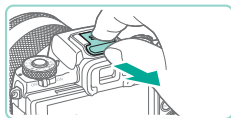

1 Sejměte krytku pro sáňky pro příslušenství.

- Vytáhněte krytku podle obrázku.
- Abyste krytku neztratili, uložte ji do pouzdra na elektronický blesk nebo mikrofon.

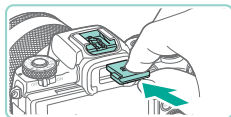

2 Nasadte krytku pro sáňky pro příslušenství.

- Vždy, když sejmete nasazený externí blesk nebo mikrofon, znovu nasadte krytku pro ochranu sáňek pro příslušenství.
- Vložte do fotoaparátu krytku podle obrázku.

Před použitím

Základní příručka

Pokročilá příručka

Základy práce s fotoaparátem

Režim Auto / režim Hybridní Auto

Další režimy snímání

Režim P

Režimy Tv, Av, M, C1 a C2

Režim přehrávání

Bezdrátové funkce

Nabídka nastavení

Příslušenství

Dodatek

Rejstřík



Použití externího blesku (prodáváný samostatně)

► **Statické snímky** ► **Filmy**

Použití volitelného blesku série Speedlite EX umožňuje sofistikovanější fotografování s bleskem.



- Při použití blesků Canon, které nejsou série EX, nemusí blesk v některých případech fungovat správně, resp. nemusí vůbec dojít k odpálení záblesku.
- Použití blesků a zábleskového příslušenství jiných výrobců než Canon (zejména blesků s vysokým spínacím napětím) může znemožnit normální činnost fotoaparátu a způsobit poškození přístroje.



- Další informace naleznete rovněž v příručce k bleskům série Speedlite EX. Tento fotoaparát patří do skupiny Type-A a umožňuje využívat všechny funkce blesků Speedlite EX.

1 Nasadíte blesk.

- Před nasazením blesku se přesvědčte, že je fotoaparát vypnutý.

2 Zapněte blesk a potom zapněte fotoaparát.

- Zobrazí se oranžová ikona .
- Jakmile je blesk připraven, rozsvítí se pilotní světlo na blesku.

3 Vyberte režim snímání [P], [Tv], [Av] nebo [M].

- Nastavení blesku lze konfigurovat pouze v těchto režimech. Ve všech ostatních režimech se nastavení blesku upravuje automaticky podle potřeby (včetně odpalování záblesků).

4 Nakonfigurujte externí blesk 172.



- Dbejte na to, aby hlavy blesku nepřišly do kontaktu s kabely (kabely kruhového makroblesku Lite nebo dvojitého makroblesku Lite ani kabelem pro umístění blesku mimo fotoaparát).
- Při použití stativu upravte nastavení noh tak, aby nedošlo ke kontaktu hlav blesku a noh stativu.



- Je-li připojen blesk série Speedlite EX, nelze konfigurovat nastavení vestavěného blesku, protože příslušná obrazovka nastavení již není přístupná.
- Obrazovku nastavení lze zobrazit rovněž stisknutím a přidržením tlačítka na dobu minimálně jedné sekundy.
- Pomocné světlo AF na externím blesku neemituje záblesk.

Nastavení funkcí externího blesku

Po nasazení externího blesku nakonfigurujte následující nastavení v nabídce MENU 35 > karta 5 > [Řízení blesku].

- Záblesk blesku 82
- Měření E-TTL II 84
- Redukce červených očí 52
- Bezpečné FE 83
- Nastavení funkcí externího blesku 172
- Nastavení uživatelských funkcí externího blesku 174
- Vymazat nastavení 174

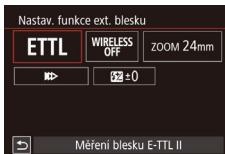

- Vyberte položku [Nastav. funkce ext. blesku] a stisknutím tlačítka přejděte k obrazovce na levé straně.
- Stisknutím tlačítek nebo otočením voliče vyberte položku a potom stiskněte tlačítko . Na zobrazené obrazovce vyberte některou z možností (stisknutím tlačítek nebo otočením voliče a potom stiskněte tlačítko .

Před použitím

Základní příručka

Pokročilá příručka

Základy práce s fotoaparátem

Režim Auto / režim Hybridní Auto

Další režimy snímání

Režim P

Režimy Tv, Av, M, C1 a C2

Režim přehrávání

Bezdrátové funkce



Nabídka nastavení

Příslušenství

Dodatek

Rejstřík



Možnost nastavení	Popis
Režim blesku	<p>Zvolte režim blesku, který vyhovuje požadovanému snímání s bleskem.</p> <ul style="list-style-type: none"> • [Měření blesku E-TTL II] je standardní režim blesků Speedlite řady EX, které umožňují automatické odpalování záblesků. • Režim [Manuální blesk] použijte v případě, že chcete položku [Úroveň výkonu blesku] nastavit sami. • Podrobné informace o dalších režimech blesku naleznete v návodu k použití blesků kompatibilních s příslušnými režimy.
Bezdrát. funkce	<p>Umožňuje bezdrátové fotografování s více zábleskovými jednotkami. Při fotografování s vícenásobným bleskem můžete také nastavit rádiový kanál, optický kanál a záblesk hlavního blesku. Podrobné informace naleznete v návodu k použití blesků kompatibilních s funkcí fotografování s bezdrátovým bleskem.</p>
Zoom blesku (pokrytí blesku)	<p>Při použití blesků vybavených variabilní hlavou blesku můžete nastavit pokrytí blesku. Za normálních okolností nastavte možnost [AUTO], aby fotoaparát nastavil pokrytí blesku automaticky podle ohniskové vzdálenosti objektivu.</p>
Synchronizace závěrky	<p>Tato funkce umožňuje změnit synchronizaci blesku a závěrky.</p> <ul style="list-style-type: none"> • : K odpálení záblesku dojde ihned po otevření závěrky. • : Záblesk bude emitován okamžitě před zavřením druhé lamely. Při rychlosti závěrky 1/100 s nebo vyšší bude automaticky použita synchronizace na první lamelu, i pokud je nastavena možnost [Synchronizace na druhou lamelu]. • : Umožňuje použití blesku při všech rychlostech závěrky. Efektivní zejména pro pořizování portrétů pomocí vyrovnávacího záblesku, pokud chcete upřednostnit nastavení clony.

Možnost nastavení	Popis
Kompenzace expozice s bleskem	<p>Tato funkce umožňuje nastavení kompenzace expozice při odpálení záblesku. Podrobnosti naleznete v návodu k použití blesku. Je-li u blesku nastavena kompenzace expozice s bleskem, nebude možné ji nastavit na fotoaparátu. Pokud je kompenzace expozice s bleskem definována pomocí fotoaparátu i blesku, nastavení blesku bude mít přednost.</p>
Úroveň výkonu blesku	<p>Umožňuje nastavit úroveň výkonu blesku. Podrobnosti naleznete v návodu k použití blesku. Pokud je kompenzace expozice s bleskem definována pomocí fotoaparátu i blesku, nastavení blesku bude mít přednost.</p>
Braketing expozice s bleskem	<p>Aktivuje funkci FEB (braketing expozice s bleskem), která pořídí tři snímky a automaticky změní výkon blesku. Podrobné informace naleznete v návodu k použití blesků kompatibilních s funkcí braketingu expozice s bleskem.</p>
Počet záblesků/ Frekvence záblesků	<p>Definuje počet a frekvenci záblesků, pokud je položka [Režim blesku] nastavena na hodnotu [MULTI].</p>
Ovládání poměru	<p>Definuje relativní úroveň výkonu blesku při použití funkce fotografování s bezdrátovým (vícenásobným) bleskem nebo blesku MR-14EX II.</p>



- Je-li nasazen externí blesk, nebude k dispozici položka [Nastav. vestav. blesku].
- Zobrazené informace a dostupné položky nastavení se budou lišit v závislosti na typu zábleskové jednotky, nastavení režimu blesku, nastavení uživatelských funkcí blesku a dalších faktorech. Podrobné informace o funkcích dostupných s vaší zábleskovou jednotkou naleznete v jejím návodu k použití.
- Při použití blesku Speedlite řady EX, jenž není kompatibilní s nastaveními funkcí blesku, lze nastavit pouze položku [Kom. zábl. exp.]. (Některé blesky Speedlite řady EX umožňují nastavit i položku [Synchronizace závěrky].)

Před použitím

Základní příručka

Pokročilá příručka

Základy práce s fotoaparátem

Režim Auto / režim Hybridní Auto

Další režimy snímání

Režim P

Režimy Tv, Av, M, C1 a C2

Režim přehrávání

Bezdrátové funkce

Nabídka nastavení

Příslušenství

Dodatek

Rejstřík



Nastavení uživatelských funkcí externího blesku

Podrobné informace o uživatelských funkcích zábleskových jednotek naleznete v návodu k použití příslušných blesků (k prodeji samostatně).

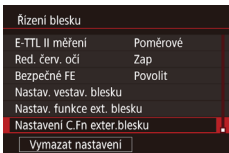

- Stiskněte tlačítko [MENU], vyberte položku [Řízení blesku] na kartě [C5], vyberte položku [Nastavení C.Fn ext. blesku] a potom stiskněte tlačítko [OK].
- Stisknutím tlačítek [◀][▶] nebo otočením voliče [●] vyberte položku a potom stiskněte tlačítko [OK]. Na zobrazené obrazovce vyberte některou z možností (stisknutím tlačítek [▲][▼] nebo otočením voliče [●]) a potom stiskněte tlačítko [OK].



- Chcete-li při fotografování naplno emitovat záblesk, nastavte [Režim měření blesku] na hodnotu [1:TTL] (automatické měření blesku) v nabídce [Nastavení C.Fn ext. blesku].

Obnovení výchozího nastavení externího blesku

Můžete obnovit výchozí nastavení položek [Nastav. funkce ext. blesku] a [Nastavení C.Fn ext. blesku].

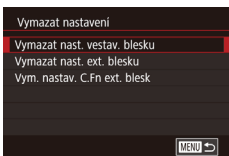

- Stiskněte tlačítko [MENU], na kartě [C5] vyberte položku [Řízení blesku] > [Vymazat nastavení] a poté stiskněte tlačítko [OK].
- Stisknutím tlačítek [▲][▼] nebo otočením voliče [●] vyberte položku a potom stiskněte tlačítko [OK]. Na další obrazovce vyberte [OK] (stisknutím tlačítek [◀][▶] nebo otočením voliče [●]) a potom stiskněte tlačítko [OK].



- Je-li nasazen externí blesk, nebude k dispozici položka [Vymazat nast. vestav. blesku].

Použití externích mikrofonů (k prodeji samostatně)

▶ Statické snímky ▶ Filmy

Použitím směrového stereofonního mikrofonu DM-E1 (prodáván samostatně) můžete redukovat zvuky vznikající při manipulaci s objektivem a fotoaparátem, které mohou být patrné v zaznamenaných filmech. Je-li připojen externí mikrofon, vestavěný mikrofon nebude používán.



- Informace naleznete rovněž v návodu k použití mikrofonu DM-E1.

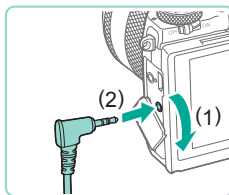
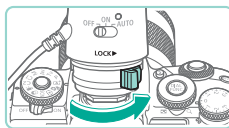
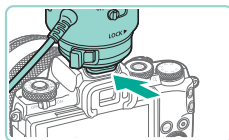

1 Ujistěte se, že je fotoaparát vypnutý.

2 Nasadte externí mikrofon do sáněk pro příslušenství.

- Vsuňte směrový stereofonní mikrofon do sáněk pro příslušenství (4) podle obrázku.
- Přesuňte páčku do polohy [LOCK].

3 Připojte výstupní zástrčku mikrofonu.

- Připojte výstupní zástrčku mikrofonu ke vstupnímu konektoru pro externí mikrofon (4) podle obrázku.

Před použitím

Základní příručka

Pokročilá příručka

Základy práce s fotoaparátem

Režim Auto / režim Hybridní Auto

Další režimy snímání

Režim P

Režimy Tv, Av, M, C1 a C2

Režim přehrávání

Bezdrátové funkce

Nabídka nastavení

Příslušenství

Dodatek

Rejstřík



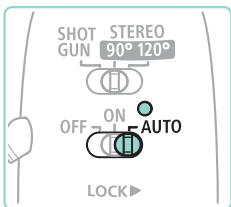

4 Zapněte fotoaparát a potom i externí mikrofon.

- Přesuňte spínač napájení externího mikrofonu z polohy [OFF] do polohy [AUTO]. Při nastavení možnosti [AUTO] se mikrofon automaticky zapne a vypne podle spínače napájení fotoaparátu a funkce automatického vypnutí.



5 Nastavte směrovost mikrofonu podle požadovaného objektu.

- Směrovost nastavíte pomocí přepínače směrovosti mikrofonu.

6 Po dokončení používání mikrofon sejměte.

- Po vypnutí mikrofonu odpojte výstupní zástrčku a vyjměte mikrofon provedením kroků k nasazení v opačném pořadí.



- Externí mikrofon vyžaduje baterii k napájení. Až kontrolka napájení přestane svítit, vyměňte baterii.
- Funkčnost mikrofonu kontrolujte mluvením, nikoli poklepáním nebo vydechnutím na mikrofon.
- Při nahrávání se nedotýkejte mikrofonu, kabelu ani větrného filtru. Způsobené zvuky by byly zaznamenány.
- V důsledku rádiového nebo vysokonapětového rušení způsobeného blízkými rozhlasovými věžemi, vysokonapětovým elektrickým vedením, mobilními telefony nebo jinými zdroji silných elektromagnetických vln se může zaznamenávat šum.
- Při používání bezdrátových funkcí fotoaparátu se může zaznamenávat šum. Nejlepších výsledků dosáhnete, pokud při nahrávání nebudete používat bezdrátové funkce.
- Používání mikrofonu v chladných podmínkách může způsobit zkreslení záznamu.



- V záznamu pořízeným s použitím externího mikrofonu se také projeví veškerá nastavení tlumiče (67).
- Při připojení externího mikrofonu se vypne funkce [Větrný filtr] (67).
- Zaznamenávání je také možné po připojení volně prodejného mikrofonu vybaveného miniaturní zástrčkou (průměr 3,5 mm) ke vstupnímu konektoru pro externí mikrofon.

Před použitím

Základní příručka

Pokročilá příručka

Základy práce s fotoaparátem

Režim Auto / režim Hybridní Auto

Další režimy snímání

Režim P

Režimy Tv, Av, M, C1 a C2

Režim přehrávání

Bezdrátové funkce

Nabídka nastavení

Příslušenství

Dodatek

Rejstřík



Použití softwaru

Níže je uveden software dostupný ke stažení z webové stránky společnosti Canon včetně pokynů pro instalaci a ukládání snímků do počítače.

Software

Po nainstalování softwaru jsou v počítači k dispozici následující činnosti.

- EOS Utility
 - Import snímků a změna nastavení fotoaparátu.
- Digital Photo Professional
 - Procházení, zpracovávání a úpravy fotografií, včetně snímků ve formátu RAW
- Picture Style Editor
 - Úpravy stylů Picture Style a vytváření a ukládání souborů stylů Picture Style.
- Image Transfer Utility
 - Nastavení synchronizace snímků (📖147) a příjem snímků.
- Map Utility
 - Umožňuje prohlížet na mapě informace o GPS přidané do snímků.



- Chcete-li přehrát a upravit filmy na počítači, použijte předinstalovaný nebo běžně dostupný software, který je kompatibilní s filmy zaznamenanými fotoaparátem.



- Nástroj Image Transfer Utility lze rovněž stáhnout ze stránky nastavení synchronizace snímků ve službě CANON IMAGE GATEWAY.

Návod k použití softwaru

Návody k použití softwaru si podle potřeby stáhněte z webových stránek společnosti Canon.



- Pomocí počítače připojeného k internetu přejděte na webové stránky <http://www.canon.com/icpd/>.
- Zobrazte stránku pro vaši zemi nebo region.

Kontrola počítačového systémového prostředí

Podrobné informace o systémových požadavcích softwaru a kompatibilitě (včetně informací o podpoře v nových operačních systémech) naleznete na webových stránkách společnosti Canon.

Instalace softwaru

1 Stáhněte software.

- Pomocí počítače připojeného k internetu přejděte na webové stránky <http://www.canon.com/icpd/>.
- Zobrazte stránku pro vaši zemi nebo region.
- Stáhněte software.

2 Postupujte podle zobrazených pokynů.

- Software nainstalujete tak, že dvakrát kliknete na stažený soubor.

Před použitím

Základní příručka

Pokročilá příručka

Základy práce s fotoaparátem

Režim Auto / režim Hybridní Auto

Další režimy snímání

Režim P

Režimy Tv, Av, M, C1 a C2

Režim přehrávání

Bezdrátové funkce

Nabídka nastavení

Příslušenství

Dodatek

Rejstřík



Uložení snímků do počítače

Pomocí kabelu rozhraní (📖2) připojte fotoaparát a ukládejte snímky do osobního počítače.

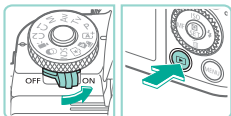
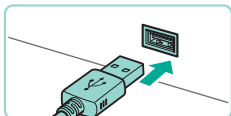
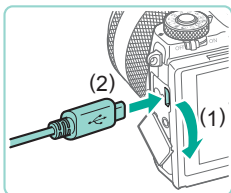

1 Připojte fotoaparát k počítači.

- U vypnutého fotoaparátu otevřete krytku (1). Menší zástrčku kabelu zasuňte plně do konektoru fotoaparátu v orientaci znázorněné na obrázku (2).
- Větší zástrčku kabelu zasuňte do portu USB v počítači. Podrobnosti o rozhraní USB počítače naleznete v návodu k použití počítače.

2 Zapněte fotoaparát a zobrazte aplikaci EOS Utility.

- Přesuňte spínač napájení do polohy [ON].
- Stiskněte tlačítko [▶].
- Windows: V systému Windows dvakrát klikněte na ploše na ikonu aplikace EOS Utility.
- Mac OS: Klikněte na ikonu aplikace EOS Utility v Docku.
- Odtud se aplikace EOS Utility bude automaticky spouštět, jakmile fotoaparát připojíte k počítači a zapnete.

3 Uložte snímky do počítače.

- Klikněte na položku [Download images to computer/Stáhnout snímky do počítače] > [Start automatic download/Spustit automatické stahování].
- Jakmile budou fotografie uloženy do složky obrázků v počítači (do samostatných složek pojmenovaných podle data), automaticky se spustí aplikace Digital Photo Professional a zobrazí importované snímky.
- Po uložení snímků zavřete aplikaci EOS Utility, vypněte fotoaparát přesunutím spínače napájení do polohy [OFF] a odpojte kabel.
- K zobrazení snímků uložených do počítače použijte aplikaci Digital Photo Professional. Chcete-li přehrát filmy, použijte předinstalovaný nebo běžně dostupný software, který je kompatibilní s filmy zaznamenanými fotoaparátem.



- Po prvním připojení fotoaparátu k počítači se nainstalují ovladače, takže zpřístupnění snímků ve fotoaparátu může trvat několik minut.
- Přestože lze uložit snímky do počítače jednoduchým propojením fotoaparátu s počítačem bez použití dodávaného softwaru, platí zde následující omezení.
 - Po připojení fotoaparátu k počítači může trvat zpřístupnění snímků několik minut.
 - Snímky pořízené v orientaci na výšku se mohou uložit v orientaci na šířku.
 - Snímky RAW (nebo snímky JPEG zaznamenané současně se snímky RAW) se nemusí uložit.
 - Nastavení ochrany snímků může být při uložení snímků do počítače vymazáno.
 - V závislosti na použité verzi operačního systému, velikosti souborů snímků a používaném softwaru může docházet k problémům při přenosu snímků nebo informací o snímcích.

Před použitím

Základní příručka

Pokročilá příručka

Základy práce s fotoaparátem

Režim Auto / režim Hybridní Auto

Další režimy snímání

Režim P

Režimy Tv, Av, M, C1 a C2

Režim přehrávání

Bezdrátové funkce

Nabídka nastavení

Příslušenství

Dodatek

Rejstřík



Tisk snímků

► Statické snímky ► Filmy

Po připojení fotoaparátu k tiskárně lze snadno vytisknout pořízené snímky. Ve fotoaparátu lze určit snímky, které chcete vytisknout dávkově, připravit objednávky pro fotolaboratoře a připravit objednávky nebo vytisknout snímky pro fotoalba.

V tomto textu je pro ilustraci použita kompaktní fototiskárna řady Canon SELPHY CP. Zobrazované obrazovky a dostupné funkce se budou lišit v závislosti na tiskárně. Další informace naleznete rovněž v příručce k tiskárně.

Snadný tisk

► Statické snímky ► Filmy

Umožňuje snadno vytisknout snímky propojením fotoaparátu s tiskárnou kompatibilní se standardem PictBridge (k prodeji samostatně) pomocí kabelu rozhraní (📖2).

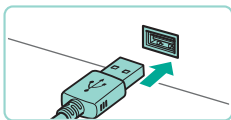
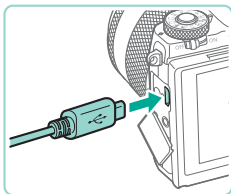

1 Ujistěte se, že fotoaparát i tiskárna jsou vypnuty.

2 Připojte fotoaparát k tiskárně.

- Otevřete kryt konektorů. Menší zástrčku kabelu zasuňte pevně do konektoru fotoaparátu v orientaci znázorněné na obrázku.
- Větší zástrčku kabelu zasuňte do konektoru v tiskárně. Další informace o propojení naleznete v uživatelské příručce k tiskárně.

3 Zapněte tiskárnu.

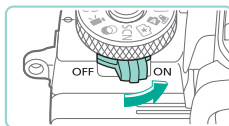

4 Zapněte fotoaparát.

- Přesuňte spínač napájení do polohy [ON].

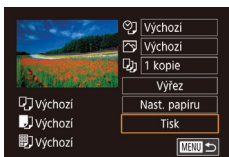

5 Vyberte snímek.

- Stisknutím tlačítek [◀][▶] nebo otočením voliče (🔵) vyberte snímek.

6 Zobrazte obrazovku pro tisk.

- Stiskněte tlačítko [🔵], vyberte položku [🖨️] a znovu stiskněte tlačítko [🔵].

7 Vytiskněte snímek.

- Stisknutím tlačítek [▲][▼] nebo otočením voliče (🔵) vyberte položku [Tisk] a potom stiskněte tlačítko [🔵].
- Bude zahájen tisk.
- Chcete-li vytisknout další snímky, zopakujte po dokončení tisku výše uvedené postupy počínaje krokem 5.
- Po dokončení tisku vypněte fotoaparát i tiskárnu a odpojte kabel.



- Informace o tiskárnách Canon kompatibilních se standardem PictBridge (prodávané samostatně) viz část „Tiskárny“ (📖169).

Před použitím

Základní příručka

Pokročilá příručka

Základy práce s fotoaparátem

Režim Auto / režim Hybridní Auto

Další režimy snímání

Režim P

Režimy Tv, Av, M, C1 a C2

Režim přehrávání

Bezdrátové funkce

Nabídka nastavení

Příslušenství

Dodatek

Rejstřík



Konfigurace nastavení tisku

► Statické snímky ► Filmy

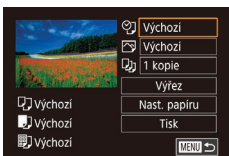

1 Zobrazte obrazovku pro tisk.

- Podle pokynů v krocích 1–6 v části „Snadný tisk“ (178) zobrazte tuto obrazovku.

2 Proveďte konfiguraci nastavení.

- Stisknutím tlačítek [▲][▼] nebo otočením voliče [◀] vyberte položku a potom stiskněte tlačítko [OK]. Na další obrazovce vyberte některou z možností (stisknutím tlačítek [▲][▼] nebo otočením voliče [◀]) a potom se stisknutím tlačítka [OK] vraťte na obrazovku tisku.

📄	Výchozí	Odpovídá aktuálnímu nastavení tiskárny.
	Datum	Vytiskne snímky s uvedením data.
	Č. souboru	Vytiskne snímky s uvedením čísla souboru.
	Obojí	Vytiskne snímky s uvedením data i čísla souboru.
📄	Vypnuto	–
	Výchozí	Odpovídá aktuálnímu nastavení tiskárny.
	Vypnuto	–
	Svítlí	K optimalizaci nastavení tisku se použijí informace o pořízení snímku.
👁️	Červené oči 1	Opravuje červené oči.
	Počet kopií	Umožňuje výběr počtu tištěných kopií.
Výřez	–	Umožňuje určit požadovanou oblast obrazového pole snímku pro tisk (179).
Nast. papíru	–	Umožňuje určit velikosti a rozvržení papíru a další informace (180).

Oříznutí snímků před tiskem

► Statické snímky ► Filmy

Oříznete-li snímky před tiskem, můžete vytisknout pouze požadovanou oblast snímku, nikoli celý snímek.

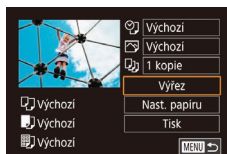

1 Vyberte položku [Výřez].

- Jakmile pomocí kroku 1 v části „Konfigurace nastavení tisku“ (179) zobrazíte obrazovku pro tisk, vyberte položku [Výřez] a stiskněte tlačítko [OK].
- Zobrazí se rámeček ořezu označující oblast snímku, která bude vytištěna.

2 Upravte rámeček ořezu podle potřeby.

- Chcete-li změnit velikost rámečku, otočte voliči [◀][▶].
- Rámeček lze přesunout pomocí tlačítek [▲][▼][◀][▶].
- Chcete-li rámeček otočit, stiskněte tlačítko [INFO].
- Po dokončení stiskněte tlačítko [OK].

3 Vytiskněte snímek.

- Podle pokynů v kroku 7 v části „Snadný tisk“ (178) zahajte tisk.



- U snímků malých velikostí nebo v případě některých poměrů stran nelze oříznutí provést.

Před použitím

Základní příručka

Pokročilá příručka

Základy práce s fotoaparátem

Režim Auto / režim Hybridní Auto

Další režimy snímání

Režim P

Režimy Tv, Av, M, C1 a C2

Režim přehrávání

Bezdrátové funkce

Nabídka nastavení

Příslušenství

Dotace

Rejstřík



Výběr velikosti a rozvržení papíru před tiskem

► Statické snímky ► Filmy

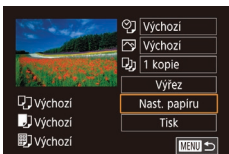

1 Vyberte položku [Nast. papíru].

- Jakmile pomocí kroku 1 v části „Konfigurace nastavení tisku“ (📖 179) zobrazíte obrazovku pro tisk, vyberte položku [Nast. papíru] a potom stiskněte tlačítko [OK].

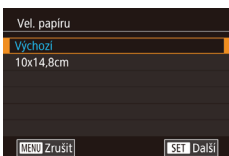

2 Vyberte velikost papíru.

- Stisknutím tlačítek [▲][▼] nebo otočením voliče [🌀] vyberte požadovanou možnost a potom stiskněte tlačítko [OK].

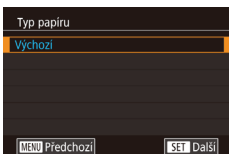

3 Vyberte typ papíru.

- Stisknutím tlačítek [▲][▼] nebo otočením voliče [🌀] vyberte požadovanou možnost a potom stiskněte tlačítko [OK].

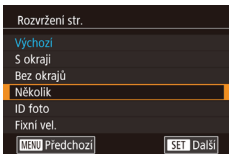

4 Vyberte rozvržení.

- Stisknutím tlačítek [▲][▼] nebo otočením voliče [🌀] vyberte požadovanou možnost a potom stiskněte tlačítko [OK].
- Po výběru položky [Několik] stiskněte tlačítko [OK]. Na další obrazovce vyberte počet snímků na list (stisknutím tlačítek [▲][▼] nebo otočením voliče [🌀]) a potom stiskněte tlačítko [OK].

5 Vytiskněte snímek.

Dostupné možnosti rozvržení

Výchozí	Odpovídá aktuálnímu nastavení tiskárny.
S okrají	Vytiskne kolem snímku prázdné místo.
Bez okrajů	Tisk bez okrajů, od kraje ke kraji.
Několik	Vyberte, kolik snímků má být vytištěno na jeden list.
ID foto	Vytiskne snímky pro identifikační účely. K dispozici pouze pro snímky s nastavením záznamových pixelů L a poměrem stran 3 : 2.
Fixní vel.	Výběr velikosti tisku. Na výběr jsou možnosti 90 × 130 mm, pohlednice nebo širokoúhlé formáty.

Tisk průkazových fotografií

► Statické snímky ► Filmy

1 Vyberte možnost [ID foto].

- Podle pokynů v krocích 1–4 v části „Výběr velikosti a rozvržení papíru před tiskem“ (📖 180) vyberte položku [ID foto] a stiskněte tlačítko [OK].



2 Vyberte velikost delší a kratší strany papíru.

- Stisknutím tlačítek [▲][▼] nebo otočením voliče [🌀] vyberte položku a potom stiskněte tlačítko [OK]. Na další obrazovce zvolte délku (stisknutím tlačítek [▲][▼] nebo otočením voliče [🌀]) a potom stiskněte tlačítko [OK].

Před použitím

Základní příručka

Pokročilá příručka

Základy práce s fotoaparátem

Režim Auto / režim Hybridní Auto

Další režimy snímání

Režim P

Režimy Tv, Av, M, C1 a C2

Režim přehrávání

Bezdrátové funkce

Nabídka nastavení

Příslušenství

Dodatek

Rejstřík



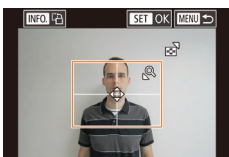

3 Vyberte oblast snímku pro tisk.

- Na obrazovce v kroku 2 vyberte stisknutím tlačítek [▲][▼] nebo otočením voliče [●] možnost [Výřez].
- Podle pokynů uvedených v kroku 2 „Ofiznutí snímků před tiskem“ (📖179) vyberte oblast snímku určenou k vytisknutí.

4 Vytiskněte snímek.

Tisk filmových scén

► Statické snímky ► Filmy

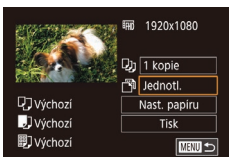

1 Zobrazte obrazovku pro tisk.

- Podle pokynů v krocích 1–6 v části „Snadný tisk“ (📖178) vyberte film. Zobrazí se tato obrazovka.

2 Vyberte metodu tisku.

- Stisknutím tlačítek [▲][▼] vyberte položku [📄] a potom stiskněte tlačítko [🔍]. Na další obrazovce vyberte některou z možností (stisknutím tlačítek [▲][▼] nebo otočením voliče [●]) a potom se stisknutím tlačítka [🔍] vraťte na obrazovku tisku.

3 Vytiskněte snímek.

Možnosti tisku filmů

Jednotl.	Vytiskne aktuální scénu jako statický snímek.
Sekvence	Vytiskne sekvenci scén v určitém časovém intervalu, a to na jeden list papíru. Nastavením možnosti [Titulek] na [Zap] můžete rovněž vytisknout číslo složky, číslo souboru a uplynulý čas.



- Chcete-li zrušit probíhající tisk, stiskněte tlačítko [🔍], vyberte [OK] a potom znovu stiskněte tlačítko [🔍].
- Poté, co jste zobrazili scénu k tisku postupem popsaným v krocích 2–5 v části „Prohlížení“ (📖103), můžete také otevřít obrazovku zde v kroku 1 tím, že na panelu pro ovládání filmů vyberte stisknutím tlačítek [◀][▶] nebo otočením voliče [●] možnost [📄] a potom stisknete tlačítko [🔍].

Přidávání snímků na seznam tisků (DPOF)

► Statické snímky ► Filmy

Pomocí fotoaparátu lze nastavit dávkový tisk (📖184) a objednat tisk ve fotolaboratoři. Následujícím způsobem můžete vybrat až 998 snímků na paměťové kartě a nakonfigurovat požadovaná nastavení, například počet kopií. Tiskové informace připravené tímto způsobem budou odpovídat standardům DPOF (Digital Print Order Format).



- Do seznamu tisků nelze zahrnout snímky RAW.

Před použitím

Základní příručka

Pokročilá příručka

Základy práce s fotoaparátem

Režim Auto / režim Hybridní Auto

Další režimy snímání

Režim P

Režimy Tv, Av, M, C1 a C2

Režim přehrávání

Bezdrátové funkce

Nabídka nastavení

Příslušenství

Dodatek

Rejstřík



Konfigurace nastavení tisku

► **Statické snímky** ► **Filmy**

Určete formát tisku, to, zda má být uvedeno datum nebo číslo souboru, a další nastavení. Tato nastavení budou použita pro všechny snímky v seznamu tisku.

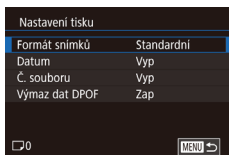

- Stiskněte tlačítko [MENU], vyberte položku [Nastavení tisku] na kartě [▶]3] a potom stiskněte tlačítko [ⓘ].
- Stisknutím tlačítek [▲][▼] nebo otočením voliče [●] vyberte položku [Nastavení tisku] a potom stiskněte tlačítko [ⓘ]. Na další obrazovce podle potřeby vyberte a nakonfigurujte položky [ⓘ]35).

Formát snímků	Standardní	Snímky se tisknou každý na jednotlivý list papíru.
	Index	Na každý list jsou vytištěny menší verze více snímků.
	Obojí	Snímky jsou vytištěny ve standardním i indexovém formátu.
Datum	Svítlí	Snímky jsou vytištěny s uvedením data pořízení.
	Vypnuto	–
Č. souboru	Svítlí	Snímky jsou vytištěny s uvedením čísla souboru.
	Vypnuto	–
Vymaz dat DPOF	Svítlí	Po vytištění jsou vymazána všechna nastavení snímků na seznamu tisků.
	Vypnuto	–



- Některé tiskárny nebo fotolaboratoře nemusí být schopny reagovat na specifická nastavení DPOF.
- Na monitoru fotoaparátu se může zobrazit ikona [●], která upozorňuje, že nastavení tisku na paměťové kartě byla nakonfigurována pomocí jiného fotoaparátu. Pokud změňte nastavení tisku pomocí tohoto fotoaparátu, všechna předchozí nastavení mohou být přepsána.
- Pokud je položka [Datum] nastavena na možnost [Zap], mohou některé tiskárny vytisknout datum na snímky dvakrát.



- Pokud vyberete možnost [Index], nebude možné nastavit možnosti [Datum] a [Č. souboru] současně na hodnotu [Zap].
- Tisk indexů není u některých tiskáren Canon kompatibilních se standardem PictBridge (prodávané samostatně) k dispozici.
- Datum se vytiskne ve formátu, který odpovídá podrobnému nastavení v nabídce MENU [ⓘ]35) > kartě [▶]2) > [Datum/čas] [ⓘ]21).

Nastavení tisku pro jednotlivé snímky

► **Statické snímky** ► **Filmy**

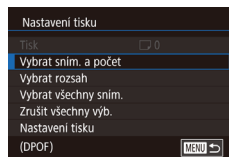

1 Vyberte položku [Vybrat sním. a počet].

- Stiskněte tlačítko [MENU], vyberte položku [Nastavení tisku] na kartě [▶]3] a potom stiskněte tlačítko [ⓘ].
- Stisknutím tlačítek [▲][▼] nebo otočením voliče [●] vyberte položku [Vybrat sním. a počet] a potom stiskněte tlačítko [ⓘ] [ⓘ]35).

2 Vyberte snímek.

- Stisknutím tlačítek [◀][▶] nebo otočením voliče [●] vyberte snímek a potom stiskněte tlačítko [ⓘ].
- Nyní můžete určit počet kopií.
- Pokud jste u snímku zadali tisk indexu, snímek je označen ikonou [✓]. Chcete-li zrušit tisk indexu snímku, znovu stiskněte tlačítko [ⓘ]. Ikona [✓] se poté nadále nezobrazuje.

Před použitím

Základní příručka

Pokročilá příručka

Základy práce s fotoaparátem

Režim Auto / režim Hybridní Auto

Další režimy snímání

Režim P

Režimy Tv, Av, M, C1 a C2

Režim přehrávání

Bezdrátové funkce

Nabídka nastavení

Příslušenství

Dodatek

Rejstřík





3 Zadejte počet výtisků.

- Stisknutím tlačítek [▲][▼] nebo otočením voliče [●] zadejte počet výtisků (maximálně 99).
- Opakováním kroků 2 a 3 nastavte tisk pro další snímky a zadejte počet výtisků.
- U indexů nelze nastavit počet výtisků. Můžete pouze zvolit, které snímky mají být vytisknuty, a to podle postupu v kroku 2.
- Po dokončení se stisknutím tlačítka [MENU] vraťte na obrazovku nabídky.

Nastavení tisku pro rozsah snímků

► Statické snímky ► Filmy

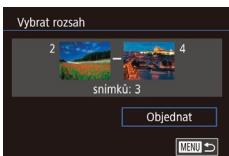

- Podle pokynů v kroku 1 v části „Nastavení tisku pro jednotlivé snímky“ (182) vyberte položku [Vybrat rozsah] a stiskněte tlačítko [●].
- Podle pokynů v krocích 2–3 v části „Výběr rozsahu“ (113) vyberte snímky.
- Stisknutím tlačítek [▲][▼] vyberte možnost [Objednat] a potom stiskněte tlačítko [●].

Nastavení tisku pro všechny snímky

► Statické snímky ► Filmy

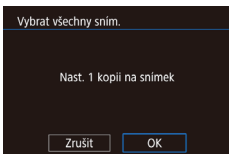

- Podle pokynů v kroku 1 v části „Nastavení tisku pro jednotlivé snímky“ (182) vyberte položku [Vybrat všechny sním.] a stiskněte tlačítko [●].
- Stisknutím tlačítek [◀][▶] nebo otočením voliče [●] vyberte [OK] a potom stiskněte tlačítko [●].

Vymazání všech snímků ze seznamu tisků

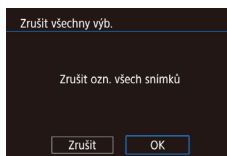

- Podle pokynů v kroku 1 v části „Nastavení tisku pro jednotlivé snímky“ (182) vyberte položku [Zrušit všechny vyb.] a stiskněte tlačítko [●].
- Stisknutím tlačítek [◀][▶] nebo otočením voliče [●] vyberte [OK] a potom stiskněte tlačítko [●].

Přidání snímků do fotoalba

► Statické snímky ► Filmy

Fotoalba lze vytvořit ve fotoaparátu, a to výběrem až 998 snímků na paměťové kartě a následným přenosem do počítače pomocí softwaru. Vybrané snímky pak budou uloženy ve speciální složce. Tato funkce je praktická pro online objednávky tištěných fotoalb a pro tisk fotoalb pomocí tiskárny.

Volba metody výběru snímků

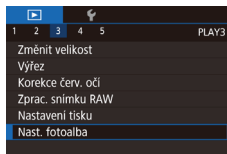

- Stiskněte tlačítko [MENU], vyberte položku [Nast. fotoalba] na kartě [▶3] a potom vyberte způsob výběru snímků.



- Na monitoru fotoaparátu se může zobrazit ikona [●], která upozorňuje, že nastavení tisku na paměťové kartě byla nakonfigurována pomocí jiného fotoaparátu. Pokud změníte nastavení tisku pomocí tohoto fotoaparátu, všechna předchozí nastavení mohou být přepsána.

Před použitím

Základní příručka

Pokročilá příručka

Základy práce s fotoaparátem

Režim Auto / režim Hybridní Auto

Další režimy snímání

Režim P

Režimy Tv, Av, M, C1 a C2

Režim přehrávání

Bezdrátové funkce

Nabídka nastavení

Příslušenství

Dodatek

Rejstřík



Přidání jednotlivých snímků

► Statické snímky ► Filmy

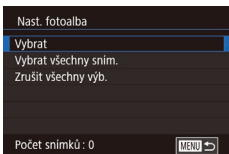

1 Vyberte možnost [Vybrat].

- Postupem uvedeným v části „Volba metody výběru snímků“ (183) vyberte možnost [Vybrat] a potom stiskněte tlačítko [OK].



2 Vyberte snímek.

- Stisknutím tlačítek [◀][▶] nebo otočením voliče [DIAL] vyberte snímek a potom stiskněte tlačítko [OK].
- Zobrazí se ikona [✓].
- Chcete-li odebrat snímek z fotoalba, znovu stiskněte tlačítko [OK]. Ikona [✓] se poté nadále nezobrazuje.
- Chcete-li vybrat více snímků, opakujte výše uvedený postup.
- Po dokončení se stisknutím tlačítka [MENU] vraťte na obrazovku nabídky.

Přidání všech snímků do fotoalba

► Statické snímky ► Filmy

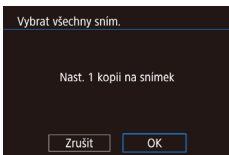

- Postupem uvedeným v části „Volba metody výběru snímků“ (183) vyberte položku [Vybrat všechny sním.] a stiskněte tlačítko [OK].
- Stisknutím tlačítek [◀][▶] nebo otočením voliče [DIAL] vyberte [OK] a potom stiskněte tlačítko [OK].

Odebrání všech snímků z fotoalba

► Statické snímky ► Filmy

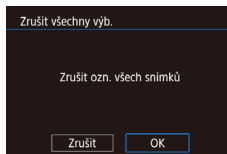

- Postupem uvedeným v části „Volba metody výběru snímků“ (183) vyberte položku [Zrušit všechny výbě.] a stiskněte tlačítko [OK].
- Stisknutím tlačítek [◀][▶] nebo otočením voliče [DIAL] vyberte [OK] a potom stiskněte tlačítko [OK].

Před použitím

Základní příručka

Pokročilá příručka

Základy práce s fotoaparátem

Režim Auto / režim Hybridní Auto

Další režimy snímání

Režim P

Režimy Tv, Av, M, C1 a C2

Režim přehrávání

Bezdrátové funkce

Nabídka nastavení

Příslušenství

Dodatek

Rejstřík



Dodatek

Užitečné informace při použití fotoaparátu

Odstraňování problémů

Domníváte-li se, že s fotoaparátem není něco v pořádku, zkontrolujte nejprve následující. Pokud níže uvedené postupy váš problém nevyřeší, obraťte se na centrum zákaznické podpory Canon.

Napájení

Po přepnutí spínače napájení do polohy [ON] se nic nestane.

- Ujistěte se, že je bateriový zdroj nabitý (19).
- Ujistěte se, že je bateriový zdroj vložen ve správné orientaci (20).
- Ujistěte se, že je krytka prostoru pro paměťovou kartu / baterii zcela zavřená (20).
- Jsou-li kontakty baterie zanesené, výkon napájení se sníží. Zkuste kontakty vyčistit bavlněným tampónem a několikrát po sobě bateriový zdroj vyjměte a znovu zasuňte.

Bateriový zdroj se rychle vybíjí.

- Výkon napájení klesá při nízkých teplotách. Zahřejte bateriový zdroj například vložením do kapsy (dbejte přitom, aby nedošlo k propojení kontaktů baterie s kovovými předměty).
- Jsou-li kontakty bateriového zdroje zanesené, výkon napájení se sníží. Zkuste kontakty vyčistit bavlněným tampónem a několikrát po sobě bateriový zdroj vyjměte a znovu zasuňte.
- Pokud tato opatření nepomáhají a bateriový zdroj se po nabití stále rychle vybíjí, dosáhl zřejmě konce své životnosti. Zakupte nový bateriový zdroj.

Bateriový zdroj je vyboulený.

- Zvětšení bateriového zdroje je běžné a nepředstavuje žádné bezpečnostní riziko. Dojde-li však k tak velkému vyboulení bateriového zdroje, že ho již nelze vložit do fotoaparátu, obraťte se na centrum zákaznické podpory Canon.

Fotoaparát vydává hluk při zapnutí nebo vypnutí s nasazeným objektivem typu EF-M.

- Při vypnutí fotoaparátu se přivě clona, aby se zabránilo pronikání světla do fotoaparátu. Tím jsou chráněny vnitřní součásti.

Před použitím

Základní příručka

Pokročilá příručka

Základy práce
s fotoaparátem

Režim Auto /
režim Hybridní Auto

Další režimy snímání

Režim P

Režimy Tv, Av, M, C1 a C2

Režim přehrávání

Bezdrátové funkce

Nabídka nastavení

Příslušenství

Dodatek

Rejstřík



Fotografování

Nelze pořizovat snímky.

- Fotoaparát nemůže snímat, dokud nejsou objekty zaostřené. Před snímáním umožněte fotoaparátu zaostřit a počkejte, až se rámeček při namáčknutí tlačítka spouště do poloviny zobrazí zeleně.
- V režimu přehrávání (📖103) namáčkněte tlačítko spouště do poloviny (📖31).

Neobvyklý obsah obrazovky za slabého osvětlení (📖34).

Neobvyklý obsah obrazovky při fotografování.

- Poznámka: Následující jevy nebudou zaznamenány na statických snímcích, ale budou zaznamenány na filmech.
 - Při zářivkovém nebo LED osvětlení může obraz blikat a mohou se zobrazit horizontální pruhy.

Po stisknutí tlačítka spouště na obrazovce bliká ikona [📷] a nelze pořídít snímek (📖42).

Při namáčknutí tlačítka spouště do poloviny se zobrazí ikona [📷] (📖42).

- Snívejte se stabilizací obrazu (📖86).
- Vysuňte blesk a nastavte režim blesku [📷] (📖82).
- Zvyšte citlivost ISO (📖71).
- Upevněte fotoaparát na stativ nebo učiňte jiné opatření pro zajištění jeho stability. V tomto případě také zakažte stabilizaci obrazu (📖86).

Snímky jsou rozostřené.

- Snívejte s automatickým zaostřováním (AF).
- Namáčknutím tlačítka spouště do poloviny zaostřete na objekt před stisknutím tlačítka spouště až na doraz pro expozici snímku (📖31).
- Zaostření není možné, pokud jste k objektu blíže, než je minimální zaostřovací vzdálenost objektivu. Chcete-li určit minimální zaostřovací vzdálenost, prohlédněte objektiv. Minimální zaostřovací vzdálenost objektivu se měří od značky [∞] (ohnisková rovina) na horní straně fotoaparátu k fotografovanému objektu.
- U položky [Spušt. pom.světla AF (LED)] nastavte možnost [Povolit] (📖52).
- Ujistěte se, zda jste deaktivovali všechny funkce, které nechcete používat, jako je ruční zaostřování.
- Zkuste fotografovat s funkcí blokování AF (📖78, 📖79).

Snímky jsou rozmazané.

- K rozmazání snímků může častěji docházet při použití funkce Expozice dotykem, a to v závislosti na podmínkách snímání. Při fotografování pevně držte fotoaparát.

Při namáčknutí tlačítka spouště do poloviny jsou rámečky AF oranžové a objekty zůstávají rozostřené.

- Předtím, než namáčkněte tlačítko spouště do poloviny, zkuste zaměřit na kontrastnější oblasti objektů. V opačném případě zkuste opakovaně namáčknout tlačítko spouště do poloviny. Tyto přístupy mohou pomoci dosáhnout zaostření fotoaparátu, které je označeno zeleným rámečkem AF.

Objekty na snímcích působí příliš tmavě.

- Vysuňte blesk a nastavte režim blesku [📷] (📖82).
- Upravte nastavení jasu pomocí kompenzace expozice (📖69).
- Upravte jas pomocí automatické optimalizace jasu (📖72).
- Použijte funkci blokování AE nebo částečné měření (📖70).

Objekty jsou příliš světlé, dochází ke ztrátě kresby ve světlech.

- Zasuňte blesk a nastavte režim blesku na [📷] (📖39).
- Upravte nastavení jasu pomocí kompenzace expozice (📖69).
- Použijte funkci blokování AE nebo částečné měření (📖70).
- Snižte osvětlení objektů.

Snímky jsou příliš tmavé bez ohledu na použití blesku (📖42).

- Fotografujte v rozmezí účinného dosahu blesku (📖213).
- Upravte jas kompenzací expozice s bleskem nebo upravte úroveň výkonu blesku (📖83, 📖93).
- Zvyšte citlivost ISO (📖71).

Objekty na snímcích s bleskem jsou příliš světlé, dochází ke ztrátě kresby ve světlech.

- Fotografujte v rozmezí účinného dosahu blesku (📖213).
- Zasuňte blesk a nastavte režim blesku na [📷] (📖39).
- Upravte jas kompenzací expozice s bleskem nebo upravte úroveň výkonu blesku (📖83, 📖93).

U snímků s bleskem se objevují bílé skvrny.

- Tento jev je způsoben tím, jak se světlo blesku odráží od prachových nebo jiných částic vznášejících se ve vzduchu.

Snímky jsou zrnité.

- Snižte citlivost ISO (📖71).
- Vysoká citlivost ISO může v některých režimech snímání způsobit zrnitost snímků (📖56).

Před použitím

Základní příručka

Pokročilá příručka

Základy práce s fotoaparátem

Režim Auto / režim Hybridní Auto

Další režimy snímání

Režim P

Režimy Tv, Av, M, C1 a C2

Režim přehrávání

Bezdrátové funkce

Nabídka nastavení

Príslušenství

Dodatek

Rejstřík



Snímky vykazují lineární šum nebo moaré.

- Některé objekty způsobují, že jsou snímky náchylnější k výskytu lineárního šumu nebo moaré. Pravděpodobnost této situace se zvyšuje za následujících podmínek.
 - Objekty mají jemné vodorovné proužky nebo kostkované vzory.
 - Na obrazovce snímání je viditelné slunce, světla nebo jiné zdroje jasného světla, případně se nacházejí poblíž.
- V tomto případě mohou následující kroky snížit šum nebo moaré.
 - Změňte velikost objektu tím, že změňte zaostřovací vzdálenost nebo použijete přiblížení či oddálení pomocí zoomu.
 - Změňte kompozici snímku tak, aby se zdroje jasného světla nacházely mimo obrazovku snímání.
 - Nasazením sluneční clony objektivu zajistíte, aby do objektivu nesvítlo jasné světlo.
- Snímky mohou rovněž obsahovat lineární šum nebo moaré, pokud posunete nebo nakloníte objektiv TS-E.

Objekty jsou ovlivněny efektem červených očí.

- Nastavte položku [Red. červ. očí] na možnost [Zap] (📖 52). U snímků s bleskem se rozsvítí světlo pro redukci jevu červených očí (📖 4). Nejlepších výsledků dosáhnete, pokud se subjekty dívají do světla pro redukci jevu červených očí. Zkuste rovněž zvýšit intenzitu osvětlení scény v interiéru nebo fotografovat z menší vzdálenosti.
- Upravte snímky pomocí korekce červených očí (📖 121).

Zaznamenávání snímků na paměťovou kartu trvá příliš dlouho nebo dochází ke zpomalení při kontinuálním snímání.

- Pomocí fotoaparátu proveďte nízkourovňové formátování paměťové karty (📖 156).

Kontinuální snímání je náhle přerušeno.

- Z důvodu ochrany fotoaparátu se kontinuální snímání automaticky zastaví, pokud najednou pořídíte přibližně 1 000 snímků. Uvolněte na chvíli tlačítko spouště a poté pokračujte ve fotografování.

Nejsou dostupná nastavení snímání nebo nastavení nabídky rychlého nastavení.

- Dostupné položky nastavení se liší v závislosti na režimu snímání. Další informace viz část „Funkce dostupné v jednotlivých režimech snímání“, „Nabídka rychlého nastavení“, „Karta snímání“, „Karta C.Fn“, „Rychlovladač INFO.“ a „Karta nastavení“ (📖 194 – 📖 209).

Funkce AF dotykem a Expozice dotykem nepracují.

- Funkce AF dotykem a Expozice dotykem nepracují při doteku na okrajích obrazovky. Zkuste se dotknout blíže středu obrazovky.

Snímání filmů

Uplynulý čas se zobrazuje nesprávně nebo je záznam přerušen.

- Pomocí fotoaparátu naformátuje paměťovou kartu nebo použijte paměťovou kartu schopnou zaznamenávat vyššími rychlostmi. Pamatujte si, že i v případě, že se uplynulý čas zobrazuje nesprávně, délka filmů na paměťové kartě odpovídá aktuální době záznamu.

Zobrazí se varování (🚫) a záznam se automaticky zastaví.

- Interní vyrovnávací paměť fotoaparátu se zaplnila, protože fotoaparát dostatečně rychle nezaznamenával na paměťovou kartu. Vyzkoušejte jedno z následujících opatření:
 - Pomocí fotoaparátu proveďte nízkourovňové formátování paměťové karty (📖 156).
 - Snižte kvalitu snímku (📖 50).
 - Použijte paměťovou kartu schopnou zaznamenávat vyššími rychlostmi.

Objekty vypadají zkresleně.

- Objekty, které rychle projdou záběrem během záznamu, mohou vypadat zkresleně. Nejedná se o chybnou funkci.

Film obsahuje nehybné úseky.

- U některých objektivů se může zdát, že ve filmech chybí snímky ve chvíli, kdy se výrazně změní jas.

Přehrávání

Není k dispozici přehrávání.

- Přehrávání snímků nebo filmů nemusí fungovat, pokud byl pomocí počítače změněn název souborů nebo upravena struktura složek.

Přehrávání se zastaví nebo vypadne zvuk.

- Použijte paměťovou kartu, u které bylo provedeno nízkourovňové formátování v tomto fotoaparátu (📖 156).
- Při přehrávání filmů zkopírovaných na paměťovou kartu s nízkou rychlostí čtení může docházet ke krátkým přerušením.
- Jsou-li filmy přehrávány v počítači, může v případě nedostatečného výkonu počítače docházet k výpadku některých políček nebo přerušeni reprodukce zvuku.

U filmů není přehráván zvuk.

- Je-li nahraný zvuk příliš slabý, nastavte hlasitost zvuku (📖 103).
- U filmů pořízených v režimu [📷] (📖 62) nebo [📷] (📖 65) se zvuk nepřehrává, protože se v těchto režimech nezaznamenává.

Před použitím

Základní příručka

Pokročilá příručka

Základy práce
s fotoaparátem

Režim Auto /
režim Hybridní Auto

Další režimy snímání

Režim P

Režimy Tv, Av, M, C1 a C2

Režim přehrávání

Bezdrátové funkce

Nabídka nastavení

Príslušenství

Dodatek

Rejstřík



Počítač

Nelze provádět přenos snímků do počítače.

- Při pokusu o přenos snímků do počítače pomocí kabelu zkuste následujícím způsobem snížit přenosovou rychlost.
 - Stisknutím tlačítka [] aktivujete režim přehrávání. Přidržte tlačítko [MENU] a zároveň stiskněte současně tlačítka [▲] a [⊕]. Na další obrazovce vyberte stisknutím tlačítek [◀] [▶] nebo otočením voliče [⊙] možnost [B] a potom stiskněte tlačítko [⊕].

Wi-Fi

Stisknutím tlačítka [] nelze zobrazit nabídku Wi-Fi.

- Nabídku Wi-Fi nelze zobrazit v případě, že je fotoaparát připojený kabelem k tiskárně. Odpojte kabel.

Nelze přidat zařízení / cílové umístění.

- Do fotoaparátu lze přidat celkem 20 položek informací o připojení. Před přidáním nových zařízení / cílových umístění ve fotoaparátu nejdříve vymažte nepotřebné informace o připojení (151).
- Pomocí počítače nebo smartphonu zaregistrujte webové služby (136).
- Chcete-li přidat smartphone, nejdříve do smartphonu nainstalujte specializovanou aplikaci Camera Connect (128).
- Nepoužívejte fotoaparát v blízkosti zdrojů signálů interferujících s Wi-Fi, jako jsou mikrovlnné trouby a další zařízení pracující ve frekvenčním pásmu 2,4 GHz.
- Přiblížte fotoaparát k zařízení, ke kterému se pokoušíte připojit (například k přístupovému bodu), a ujistěte se, že se mezi oběma zařízeními nenacházejí žádné překážky.

Nelze se připojit k přístupovému bodu.

- Ujistěte se, že přístupový bod je nastaven na kanál podporovaný fotoaparátem (216). Upozorňujeme, že namísto automatického přiřazení kanálu je vhodné zadat podporovaný kanál ručně.

Nelze odesílat snímky.

- V cílovém zařízení není dostatečně velký prostor úložiště. V cílovém zařízení uvolněte prostor úložiště a snímky odešlete znovu.
- Přepínač ochrany proti zápisu na paměťové kartě je nastaven do uzamčené polohy. Přesuňte přepínač ochrany proti zápisu do odemknuté polohy.
- Snímky ve formátu RAW nelze odeslat do fotoaparátu ani zobrazit na televizoru. Snímky ve formátu RAW, které byly vybrány k importu do smartphonu, jsou importovány jako snímky ve formátu JPEG. Upozorňujeme, že funkce synchronizace snímků může rovněž odesílat snímky ve formátu RAW.
- Snímky nejsou odeslány do služby CANON iMAGE GATEWAY nebo jiných webových služeb, jestliže přesunete nebo přejmenujete soubory snímků či složky v počítači, do nichž se ukládaly snímky odesílané pomocí funkce synchronizace snímků a přístupového bodu (147). Před přesunutím nebo přejmenováním těchto souborů snímků či složek v počítači se ujistěte, že snímky již byly odeslány do služby CANON iMAGE GATEWAY nebo jiných webových služeb.

Nelze upravit velikost odesílaných snímků.

- Velikost snímků nelze upravit na větší velikost, než jaké je nastavení záznamových pixelů jejich původní velikosti.
- Velikost filmů nelze upravit.

Odeslání snímků trvá velmi dlouho. / Bezdrátové připojení je přerušeno.

- Odeslání více snímků za sebou může trvat dlouho. Zkuste zkrátit dobu odesílání (146) změnou velikosti snímku.
- Odeslání více filmů může trvat dlouho.
- Nepoužívejte fotoaparát v blízkosti zdrojů signálů interferujících s Wi-Fi, jako jsou mikrovlnné trouby a další zařízení pracující ve frekvenčním pásmu 2,4 GHz. Pamatujte si, že odeslání snímků může trvat dlouho i při zobrazení ikony [].
- Přiblížte fotoaparát k zařízení, ke kterému se pokoušíte připojit (například k přístupovému bodu), a ujistěte se, že se mezi oběma zařízeními nenacházejí žádné překážky.

Po přidání služby CANON iMAGE GATEWAY do fotoaparátu se na počítači nebo smartphonu nezobrazí žádné upozornění.

- Ujistěte se, že jste zadali správnou e-mailovou adresu, a zkuste cílové místo přidat znovu.
- Zkontrolujte nastavení e-mailu na počítači nebo smartphonu. Pokud je vaše zařízení nakonfigurováno, aby blokovalo e-mailové zprávy z určitých domén, nemusíte upozornění obdržet.

Chcete vymazat informace o připojení Wi-Fi před likvidací fotoaparátu nebo před jeho předáním jiné osobě.

- Resetujte nastavení sítě Wi-Fi (153).

Před použitím

Základní příručka

Pokročilá příručka

Základy práce s fotoaparátem

Režim Auto / režim Hybridní Auto

Další režimy snímání

Režim P

Režimy Tv, Av, M, C1 a C2

Režim přehrávání

Bezdrátové funkce

Nabídka nastavení

Příslušenství

Dodatek

Rejstřík



Zprávy na obrazovce

Pokud se zobrazí chybová zpráva, reagujte následujícím způsobem.

Snímání nebo přehrávání

Není paměťová karta

- Je možné, že paměťová karta je vložena v nesprávné orientaci. Vložte paměťovou kartu znovu ve správné orientaci (1120).

Paměťová karta zamčena

- Přepínač ochrany proti zápisu na paměťové kartě se nachází v uzamčené poloze. Přepněte přepínač ochrany proti zápisu do odemčené polohy (1120).

Nelze nahrát!

- Pokoušíte se pořídit snímek, ale ve fotoaparátu není vložena paměťová karta. Chcete-li fotografovat, vložte paměťovou kartu správným způsobem (1120).

Chyba paměťové karty (1156)

- Zobrazuje-li se stejná chybová zpráva i po vložení naformátované podporované paměťové karty (112) ve správné orientaci, (1120) obraťte se na podporu zákazníků společnosti Canon.

Nedostatek místa na kartě

- Na paměťové kartě není k dispozici dostatek místa pro pořízení (1139, 1153, 1168) nebo úpravu snímků (1118). Vymažte nepotřebné snímky (1114) nebo vložte paměťovou kartu s dostatkem volného místa (1120).

AF dotykem nedostupný

- AF dotykem není v aktuálním režimu snímání dostupný (11194).

AF dotykem zrušen

- Fotoaparát nebude nadále rozpoznávat objekt vybraný pomocí funkce AF dotykem (1179).

Nabijte baterii (1119)

Není žádný snímek

- Na paměťové kartě nejsou žádné snímky, které lze zobrazit.

Chráněno! (11112)

Nedefinovaný snímek / Nekompatibilní JPEG / Snímek je příliš velký / Nelze přehrávat MOV / Nelze přehrávat MP4

- Nepodporované nebo poškozené snímky nelze zobrazit.
- Snímky, které byly přejmenovány nebo upraveny pomocí počítače, resp. snímky z jiných fotoaparátů, nemusí být možné zobrazit.

Nelze zvětšovat! / Nelze otáčet / Snímek nelze upravit / Nelze upravit / Snímek nelze vybrat

- Pro snímky, které byly přejmenovány nebo upraveny pomocí počítače, resp. snímky z jiných fotoaparátů, nemusí být následující funkce k dispozici. Poznámka: Funkce označené hvězdičkou (*) nejsou k dispozici pro filmy. Zvětšení* (1110), Otočení* (1116), Hodnocení (1117), Úpravy* (1118), Seznam tisků* (1181), Nastavení fotoalba* (1183).

Neplatný rozsah výběru

- Při zadávání rozsahu pro výběr snímků (11113, 11115, 11183) jste se pokusili vybrat počáteční snímek, který se nacházel za koncovým, nebo naopak.

Překročen limit pro výběr

- Pro seznam tisků (11181) nebo nastavení fotoalba (11183) bylo vybráno více než 998 snímků. Vyberte 998 snímků nebo méně.
- Nastavení seznamu tisků (11181) nebo nastavení fotoalba (11183) nebylo možné správně uložit. Snižte počet vybraných snímků a opakujte pokus.
- Pokusili jste se vybrat více než 500 snímků pro použití s funkcemi Ochrana (11112), Smazat (11114), Hodnocení (11117), Seznam tisků (11181) nebo Nastavení fotoalba (11183).

Chyba pojmenování!

- Složku nebylo možné vytvořit, resp. nebylo možné zaznamenat snímky, protože bylo překročeno nejvyšší podporované číslo složky (999) pro ukládání snímků na paměťovou kartu a nejvyšší podporované číslo snímku (9999) pro snímky ve složkách. Na kartě [1] nabídky (1135) změňte položku [Číslov. soub.] na možnost [Autom. reset] (11155) nebo naformátujte paměťovou kartu (11156).

Chyba objektivu

- Dochází k problému v komunikaci mezi fotoaparátem a objektivem. Vyčistěte kontakty objektivu a správně jej nasadte na fotoaparát.
- Časté zobrazení této chybové zprávy může znamenat poškození fotoaparátu. V takovém případě kontaktujte uživatelskou podporu společnosti Canon.

Před použitím

Základní příručka

Pokročilá příručka

Základy práce s fotoaparátem

Režim Auto / režim Hybridní Auto

Další režimy snímání

Režim P

Režimy Tv, Av, M, C1 a C2

Režim přehrávání

Bezdrátové funkce

Nabídka nastavení

Príslušenství

Dodatek

Rejstřík



Byla detekována chyba fotoaparátu (*číslo chyby*)

- Pokud se tato chybová zpráva zobrazí bezprostředně po pořízení snímku, je možné, že snímek nebyl uložen. Snímek proto zkontrolujte v režimu přehrávání.
- Časté zobrazení této chybové zprávy může znamenat poškození fotoaparátu. V takovém případě si запиšte číslo chyby (*Exx*) a kontaktujte uživatelskou podporu společnosti Canon.

Chyba souboru

- Správný tisk (📖178) nemusí být možný u snímků pořízených jinými fotoaparáty a u snímků upravovaných pomocí počítače, a to i v případě připojení fotoaparátu k tiskárně.

Chyba tisku

- Zkontrolujte nastavení velikosti papíru (📖180). Pokud se tato chybová zpráva zobrazí a nastavení je správné, vypněte a zapněte tiskárnu a znovu proveďte nastavení fotoaparátu.

Nádržka přebytečného inkoustu je plná

- Se žádostí o pomoc při výměně nádržky na přebytečný inkoust se obraťte na podporu zákazníků společnosti Canon.

Wi-Fi

Připojení selhalo

- Nebyly rozpoznány žádné přístupové body. Zkontrolujte nastavení přístupového bodu (📖134).
- Nepodařilo se nalézt zařízení. Fotoaparát vypněte, opětovně zapněte a vyzkoušejte připojení.
- Zkontrolujte připojované zařízení a ujistěte se, zda je připraveno k připojení.

Nelze určit přístupový bod

- Na několika přístupových bodech došlo k současnému stisknutí tlačítek WPS. Zkuste fotoaparát opětovně připojit.

Nebyl nalezen žádný přístupový bod

- Ujistěte se, zda je přístupový bod zapnutý.
- Připojujete-li přístupový bod ručně, ujistěte se, zda jste zadali správný identifikátor SSID.

Nesprávné heslo / Nesprávné nastavení zabezpečení sítě Wi-Fi

- Zkontrolujte nastavení zabezpečení přístupového bodu (📖134).

Konflikt adres IP

- Resetujte IP adresu, aby nekolidovala s jinými adresami.

Odpojeno / Přijetí selhalo / Odeslání selhalo

- Můžete se nacházet v místě odstínění signálu Wi-Fi.
- Nepoužívejte bezdrátové funkce Wi-Fi fotoaparátu v blízkosti mikrovlnné trouby, zařízení Bluetooth a jiných zařízení, jež pracují ve frekvenčním pásmu 2,4 GHz.
- Přiblížte fotoaparát k zařízení, ke kterému se pokouší připojit (například k přístupovému bodu), a ujistěte se, že se mezi oběma zařízeními nenacházejí žádné překážky.
- Zkontrolujte připojené zařízení, zda v něm nedochází k chybám.

Odeslání selhalo

Chyba paměťové karty

- Zobrazuje-li se stejná chybová zpráva i po vložení naformátované paměťové karty ve správné orientaci, obraťte na podporu zákazníků společnosti Canon.

Přijetí selhalo

Nedostatek místa na kartě

- V cílovém fotoaparátu není na paměťové kartě dostatek volného místa pro přijetí snímků. Vymazáním snímků uvolníte na paměťové kartě místo nebo vložte paměťovou kartu s dostatkem volného místa.

Přijetí selhalo

Paměťová karta zamčena

- Přepínač ochrany proti zápisu na paměťové kartě ve fotoaparátu, který přijímá snímky, je nastaven do uzamčené polohy. Přešuněte přepínač ochrany proti zápisu do odemknuté polohy.

Přijetí selhalo

Chyba pojmenování!

- Snímky nelze přijmout, pokud bylo v cílovém fotoaparátu dosaženo nejvyššího počtu složek (999) nebo počtu snímků (9999).

Nedostatek prostoru na serveru

- Vymazáním nepotřebných snímků odeslaných na server CANON IMAGE GATEWAY uvolníte potřebné místo.
- Uložte snímky odeslané pomocí funkce Synchronizace snímků (📖147) do počítače.

Zkontrolujte nastavení sítě

- Ujistěte se, zda se počítač připojí k internetu s aktuálním nastavením sítě.

Před použitím

Základní příručka

Pokročilá příručka

Základy práce s fotoaparátem

Režim Auto / režim Hybridní Auto

Další režimy snímání

Režim P

Režimy Tv, Av, M, C1 a C2

Režim přehrávání

Bezdrátové funkce

Nabídka nastavení

Príslušenství

Dodatek

Rejstřík



Informace na obrazovce

Při snímání

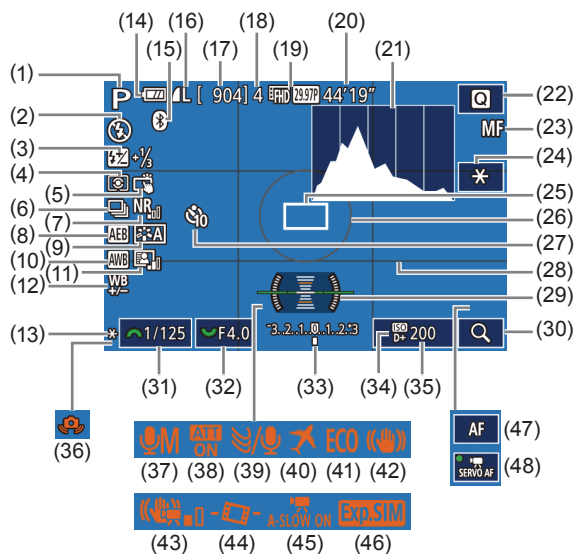

- | | |
|---|--|
| (1) režim snímání (194),
ikona scény (43) | (6) kontinuální snímání (46) |
| (2) režim blesku (82) | (7) potlačení šumu při vysokém ISO
(88) |
| (3) kompenzace expozice s bleskem /
úroveň výkonu blesku
(83, 93) | (8) AEB (71) |
| (4) režim měření (70) | (9) Picture Style (75) |
| (5) expozice dotykem (46) | (10) vyvážení bílé (73) |
| | (11) automatická optimalizace jasů
(72) |

- | | |
|--|---|
| (12) korekce vyvážení bílé (74) | (29) elektronický horizont (51) |
| (13) blokování AE (70) | (30) zvětšení (81) |
| (14) stav bateriového zdroje (191) | (31) rychlost závěrky (90) |
| (15) stav připojení Bluetooth (128) | (32) clonové číslo (91) |
| (16) kvalita statických snímků
(komprese, nastavení
záznamových pixelů) (47) | (33) kompenzace expozice (69) |
| (17) počet zaznamenaných snímků | (34) priorita zvýraznění tónu (72) |
| (18) maximální počet kontinuálních
snímků | (35) citlivost ISO (71) |
| (19) kvalita filmů (záznamové pixely,
rychlost snímání) (50) | (36) varování před chvěním (42) |
| (20) zbývající čas | (37) režim záznamu zvuku (66) |
| (21) histogram (106) | (38) tlumič (67) |
| (22) nabídka rychlého nastavení
(34) | (39) větrný filtr (67) |
| (23) ruční zaostřování (81) | (40) časové pásmo (159) |
| (24) blokování AE při záznamu filmů
(64) | (41) režim Eco (158) |
| (25) rámeček AF (77) | (42) stabilizace obrazu (86) |
| (26) měřicí rámeček (70) | (43) digitální IS (86) |
| (27) samospoušť (44) | (44) auto úroveň (51) |
| (28) mřížka (34) | (45) automat. delší čas (65) |
| | (46) simulace expozice (69) |
| | (47) indikátor AF/MF (64) |
| | (48) Servo AF při záznamu filmu
(64) |

Stav bateriového zdroje

Na monitoru se zobrazí ikona nebo zpráva indikující aktuální stav nabití bateriového zdroje.

Zobrazení	Podrobnosti
	Kapacita je dostatečná.
	Bateriový zdroj je částečně vybitý, ale jeho kapacita je dostačující.
	Bateriový zdroj je téměř vybitý – brzy ho nabijte.
[Nabijte baterii]	Bateriový zdroj je vybitý – ihned ho nabijte.

Před použitím

Základní příručka

Pokročilá příručka

Základy práce
s fotoaparátem

Režim Auto /
režim Hybridní Auto

Další režimy snímání

Režim P

Režimy Tv, Av, M, C1 a C2

Režim přehrávání

Bezdrátové funkce

Nabídka nastavení

Příslušenství

Dodatek

Rejstřík



Během přehrávání

Zobrazení informací 1

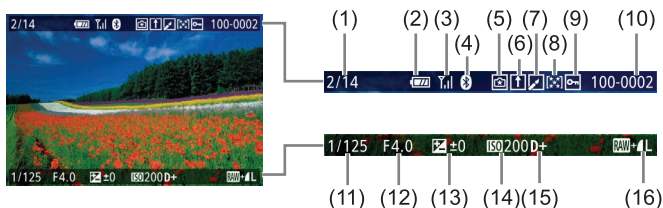

- | | |
|--|-----------------------------------|
| (1) aktuální snímek / celkový počet snímků | (8) hodnocení |
| (2) stav bateriového zdroje | (9) ochrana |
| (3) síla signálu Wi-Fi | (10) číslo složky – číslo souboru |
| (4) stav připojení Bluetooth | (11) rychlost závěrky |
| (5) Nastavení lze použít pro režim [★]. | (12) clonové číslo |
| (6) Synchronizace snímků je dokončena. | (13) úroveň kompenzace expozice |
| (7) upraveno*1 | (14) citlivost ISO |
| | (15) priorita zvýraznění tónu |
| | (16) kvalita snímku*2 |

*1 Zobrazuje se u snímků, u nichž je použit kreativní filtr, změna velikosti, ořiznutí nebo korekce červených očí.

*2 Ořiznuté snímky jsou označeny ikonou [□].

Zobrazení informací 2

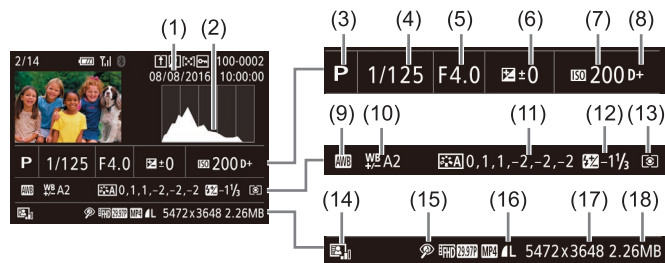

- | | |
|--------------------------------|---|
| (1) datum/čas pořízení | (10) korekce vyvážení bílé |
| (2) histogram | (11) podrobné nastavení stylu Picture Style |
| (3) režim snímání | (12) kompenzace expozice s bleskem |
| (4) rychlost závěrky | (13) režim měření |
| (5) clonové číslo | (14) automatická optimalizace jasu |
| (6) úroveň kompenzace expozice | (15) korekce červených očí |
| (7) citlivost ISO | (16) kvalita snímku* |
| (8) priorita zvýraznění tónu | (17) nastavení záznamových pixelů |
| (9) vyvážení bílé | (18) velikost snímku |

* Ořiznuté snímky jsou označeny ikonou [□].

Zobrazení informací 3

Zobrazuje název objektivu, ohniskovou vzdálenost a histogram RGB. Upozorňujeme, že dlouhé názvy objektivů se nemusí zobrazit celé. Informace zobrazené v horní části obrazovky jsou stejné jako v případě Zobrazení informací 2.

Zobrazení informací 4

Zobrazuje informace o vyvážení bílé. Informace zobrazené v horní části obrazovky jsou stejné jako v případě Zobrazení informací 2.

Před použitím

Základní příručka

Pokročilá příručka

Základy práce s fotoaparátem

Režim Auto / režim Hybridní Auto

Další režimy snímání

Režim P

Režimy Tv, Av, M, C1 a C2

Režim přehrávání

Bezdrátové funkce

Nabídka nastavení

Príslušenství

Dodatek

Rejstřík



Zobrazení informací 5

Zobrazuje informace o stylech Picture Style. Informace zobrazené v horní části obrazovky jsou stejné jako v případě Zobrazení informací 2.

Zobrazení informací 6

Zobrazuje nastavení potlačení šumu u dlouhých expozic a vysokých citlivostí ISO. Informace zobrazené v horní části obrazovky jsou stejné jako v případě Zobrazení informací 2.

Zobrazení informací 7









Zobrazuje data korekce objektivu a informace o korekci vinětace, barevné odchylky a difrakce. Informace zobrazené v horní části obrazovky jsou stejné jako v případě Zobrazení informací 2.

Zobrazení informací 8

Zobrazuje informace o GPS. Informace zobrazené v horní části obrazovky jsou stejné jako v případě Zobrazení informací 2.

Přehled panelu pro ovládání filmů

Následující operace jsou k dispozici na panelu pro ovládání filmů, který lze zobrazit postupem popsaným v části „Prohlížení“ (103).

	Zobrazí se v případě připojení fotoaparátu k tiskárně kompatibilní se standardem PictBridge (178).
	Přehrávání
	Pomalý pohyb (Pomocí tlačítek [◀][▶] nebo otočením voliče [●] můžete změnit rychlost přehrávání. Není přehráván zvuk.)
	Skok dozadu* nebo Předchozí klip (126) (Přidržením tlačítka [⏮] budete pokračovat v přeskakování dozadu.)
	Předchozí políčko (Přidržením tlačítka [⏮] plní funkci rychlého převijení zpět.)
	Následující políčko (Přidržením tlačítka [⏭] plní funkci rychlého převijení vpřed.)
	Skok dopředu* nebo Další klip (126) (Pokud přidržíte tlačítko [⏭], budete pokračovat v přeskakování dopředu.)
	Smazat klip (zobrazuje se pouze tehdy, je-li vybrán krátký film, 126)
	Úpravy (124)

* Zobrazí snímek přibližně o 4 sekundy předcházející nebo následující aktuálnímu snímku.



- Při přehrávání filmu můžete přeskačovat vpřed nebo vzad (resp. k předcházejícímu nebo dalšímu klipu) stisknutím tlačítek [◀][▶].
- Chcete-li přejít na jiné políčko, dotkněte se posuvníku nebo proveďte přetažení doleva nebo doprava.

Před použitím

Základní příručka

Pokročilá příručka

Základy práce s fotoaparátem

Režim Auto / režim Hybridní Auto

Další režimy snímání

Režim P

Režimy Tv, Av, M, C1 a C2

Režim přehrávání

Bezdrátové funkce

Nabídka nastavení

Příslušenství

Dodatek

Rejstřík



Funkce		Režim snímání		C1	M	Av	Tv	P													HDR										
		C2																													
Ruční zaostřování (📖81)*5		*1	○	○	○	○	○	○	-	-	○	-	-	○	○	○	○	○	○	○	○	○	○	○	○	○	○	○	○	○	○
Přepínání na ruční zaostřování při snímání filmů (📖64)		○	○	○	○	○	○	○	-	-	○	-	-	○	○	○	○	○	○	○	○	○	○	○	○	○	○	○	○	○	○
Přemístění rámečku AF (📖79)	Střed	*1	○	○	○	○	○	○	-	-	○	○	-	○	○	○	○	○	○	○	○	○	-	○	○	-	○	○	○	○	○
	Okraj	*1	○	○	○	○	○	○	-	-	○	○	-	○	○	○	○	○	○	○	○	○	-	○	○	-	-	○	○	○	○
AF dotykem (📖79)		○	○	○	○	○	○	○	○	○	○	○	○	○	○	○	○	○	○	○	○	○	○	-	○	○	-	-	○	○	○
Výběr tváře (📖79)		○	○	○	○	○	○	○	○	○	○	○	○	○	○	○	○	○	-	○	○	○	-	○	○	-	○	○	○	○	○
Zvětšené zobrazení (📖81)		*1	○	○	○	○	○	○	-	-	○	○	-	○	○	○	○	-	-	-	-	-	-	-	-	-	-	-	-	-	
Expozice dotykem (📖46)		○	○	○	○	○	○	○	○	○	○	○	○	○	○	○	○	○	○	○	○	○	*6	○	○	-	*6	*6	○	-	-
Změna zobrazení (📖34, 📖69)	Zobrazení informací 1/ Zobrazení informací 2/ Zobrazení bez informací	○	○	○	○	○	○	○	○	○	○	○	○	○	○	○	○	○	○	○	○	○	○	○	○	○	○	○	○	○	
	Rychlovladač INFO.	*1	○	○	○	○	○	○	-	-	-	-	-	-	-	-	-	-	-	-	-	-	-	-	-	-	-	-	○	○	

*1 Možnosti se liší v závislosti na přiřazeném režimu snímání.

*2 Lze nastavit v nabídce [Jas].

*3 Není dostupné, ale v některých případech přepne na režim [📷].

*4 Upraveno tak, aby vyhovovalo nastavení [Jas].

*5 Ruční zaostřování při nastavení možnosti MF pomocí přepínače na objektivu EF nebo EF-S.

*6 Dostupné pouze pro snímání. Označení objektů není dostupné.

○ Je dostupné nebo je nastaveno automaticky. – Není dostupné.

Před použitím

Základní příručka

Pokročilá příručka

Základy práce
s fotoaparátem

Režim Auto /
režim Hybridní Auto

Další režimy snímání

Režim P

Režimy Tv, Av, M, C1 a C2

Režim přehrávání

Bezdrátové funkce

Nabídka nastavení

Příslušenství

Dodatek

Rejstřík



Funkce		Režim snímání		C1 / C2																													
				M	Av	Tv	P	A+	☀️	★	🔍	📷	🔄	🏔️	🌻	🍴	🍷	📄	🌿	HDR	🌊	🌧️	🔧	📷	🌞	📄	📺	🔧	🌿				
📷	Nastavení zvýraznění okrajů pro MF (📖82)	Zvýraznění okrajů	Svítil	*1	0	0	0	0	-	-	0	-	-	0	0	0	0	0	0	0	0	0	0	0	0	0	0	0	0	0	0	0	
			Vypnuto	*1	0	0	0	0	0	0	0	0	0	0	0	0	0	0	0	0	0	0	0	0	0	0	0	0	0	0	0	0	0
		Citlivost	Nízká/ Vysoká	*1	0	0	0	0	-	-	0	-	-	0	0	0	0	0	0	0	0	0	0	0	0	0	0	0	0	0	0	0	0
			Červená/ Žlutá/ Modrá	*1	0	0	0	0	-	-	0	-	-	0	0	0	0	0	0	0	0	0	0	0	0	0	0	0	0	0	0	0	0
	Nastavení IS (📖86)	Režim IS**4	Vypnuto	*1	0	0	0	0	-	0	0	0	0	0	0	0	0	0	0	0	0	0	0	0	0	0	0	0	0	0	0	0	
			Souvislé	*1	0	0	0	0	0	0	0	0	0	0	0	0	0	0	0	0	0	0	0	0	0	0	0	0	0	0	0	0	-
		Digitální IS	Zakázat	*1	0	0	0	0	0	0	0	0	0	0	0	0	0	0	0	0	0	0	0	0	0	0	0	0	0	0	0	0	0
			Povolit	*1	0	0	0	0	0	0	0	0	0	0	0	0	0	0	0	0	0	0	0	0	0	0	0	0	0	0	0	0	-
			Vylepšeno	-	-	-	-	-	-	-	-	-	-	-	-	-	-	-	-	-	-	-	-	-	-	-	-	-	-	0	0	-	
	📷 Auto úroveň (📖51)	Povolit		*1	0	0	0	0	0	0	0	0	0	0	0	0	0	0	0	0	0	0	0	0	0	0	0	0	0	0	0	-	
		Zakázat		*1	0	0	0	0	0	0	0	0	0	0	0	0	0	0	0	0	0	0	0	0	0	0	0	0	0	0	0	0	0
	Korekce odchylky objektivu (📖87)	Vinětace	Povolit/ Zakázat	*1	0	0	0	0	0	0	0	0	0	0	0	0	0	0	0	0	0	0	0	0	0	0	0	0	0	0	0	0	
Barevná odchylka			Povolit/ Zakázat	*1	0	0	0	0	0	0	0	0	0	0	0	0	0	0	0	0	0	0	0	0	0	0	0	0	0	0	0	0	
Difrakce		Povolit	*1	0	0	0	0	0	-	0	0	0	0	0	0	0	0	0	0	0	0	0	0	0	0	0	0	0	-	-	-		
		Zakázat	*1	0	0	0	0	0	0	0	0	0	0	0	0	0	0	0	0	0	0	0	0	0	0	0	0	0	0	0	0	0	
AEB (📖71)			*1	0	0	0	0	-	-	-	-	-	-	-	-	-	-	-	-	-	-	-	-	-	-	-	-	-	-	-	-		

Před použitím

Základní příručka

Pokročilá příručka

Základy práce s fotoaparátem

Režim Auto / režim Hybridní Auto

Další režimy snímání

Režim P

Režimy Tv, Av, M, C1 a C2

Režim přehrávání

Bezdrátové funkce

Nabídka nastavení

Příslušenství

Dodatek

Rejstřík



Funkce		Režim snímání	C1	M	Av	Tv	P	A+	☐	★	🔍	📷	🔄	📐	🌿	🍴	🚰	📄	🌟	HDR	🌊	🌬	🔧	📷	🌞	📄	🗣	🔧	🌐	
			C2																											
Režim řízení (📖46)		Viz část „Nabídka rychlého nastavení“ (📖196).																												
Samospoušť / Dálkové ovládání (📖44)		Viz část „Nabídka rychlého nastavení“ (📖196).																												
Typ krátkého filmu (📖41)	Se snímky/ Bez snímků	-	-	-	-	-	-	○	-	-	-	-	-	-	-	-	-	-	-	-	-	-	-	-	-	-	-	-	-	-
Automatické přepnutí AF (📖44)	Povolit	-	-	-	-	-	○	-	-	-	-	-	-	-	-	-	-	-	-	-	-	-	-	-	-	-	-	-	-	-
	Zakázat	○	○	○	○	○	○	○	○	○	○	○	○	○	○	○	○	○	○	○	○	○	○	○	○	○	○	○	○	○
Uchovat nastavení (📖53)	Zakázat/Povolit	-	-	-	-	-	-	-	○	-	-	-	-	-	-	-	-	-	-	-	-	-	-	-	-	-	-	-	-	-
Nastavení časoběrného filmu (📖65)	Snímaná scéna	Scéna 1/Scéna 2/ Scéna 3/ Uživatelské	-	-	-	-	-	-	-	-	-	-	-	-	-	-	-	-	-	-	-	-	-	-	-	-	-	-	-	○
		Intervalsnímky	2–4 s / 30–900 (Scéna 1) 5–10 s / 30–720 (Scéna 2) 11–30 s / 30–240 (Scéna 3) 2–30 s / 30–900 (Uživatelské)	-	-	-	-	-	-	-	-	-	-	-	-	-	-	-	-	-	-	-	-	-	-	-	-	-	-	-
	Expozice	Fixní/ Pro každý snímek	-	-	-	-	-	-	-	-	-	-	-	-	-	-	-	-	-	-	-	-	-	-	-	-	-	-	-	○
	Zkontrol. snímek	Povolit/ Zakázat	-	-	-	-	-	-	-	-	-	-	-	-	-	-	-	-	-	-	-	-	-	-	-	-	-	-	-	○

Před použitím

Základní příručka

Pokročilá příručka

Základy práce s fotoaparátem

Režim Auto / režim Hybridní Auto

Další režimy snímání

Režim P

Režimy Tv, Av, M, C1 a C2

Režim přehrávání

Bezdrátové funkce

Nabídka nastavení

Příslušenství

Dodatek

Rejstřík



Rychloovladač INFO.

Obrazovka rychloovladače INFO. (69) není dostupná v těchto režimech: [A], [P], [S], [L], [M], [Tv], [Av], [C1], [C2], [M], [Av], [Tv], [P], [Info], [Info], [Info], [Info], [Info], [Info], [Info] a [Info].

Funkce	Režim snímání	C1 / C2	M	Av	Tv	P	[Info]	[Info]	[Info]
Režim snímání		–	–	–	–	–	○	○	○
Rychlost závěrky		*	○	–	○	–	–	○	–
Clonové číslo		*	○	○	–	–	–	○	–
Citlivost ISO		○	○	○	○	○	–	○	–
AEB		○	○	○	○	○	–	–	–
Kom. zábl. exp.		○	○	○	○	○	–	–	–
Picture Style		○	○	○	○	○	○	○	○
Vyvážení bílé		○	○	○	○	○	○	○	○
Korekce vyvážení bílé		○	○	○	○	○	○	○	○
Automatická optimalizace jasu		○	○	○	○	○	○	○	–
Zákaznické nastavení		○	○	○	○	○	○	○	–
Režim měření		○	○	○	○	○	–	–	–
Režim řízení		○	○	○	○	○	–	–	–
Samospoušť		○	○	○	○	○	○	○	○
Kvalita snímku		○	○	○	○	○	○	○	○
Záblesk blesku		○	○	○	○	○	–	–	–
Metoda AF		○	○	○	○	○	○	○	–
Činnost AF		○	○	○	○	○	–	–	–
Velikost filmového záznamu		–	–	–	–	–	○	○	–
Úroveň záznamu		–	–	–	–	–	○	○	–

Funkce	Režim snímání	C1 / C2	M	Av	Tv	P	[Info]	[Info]	[Info]
Větrný filtr		–	–	–	–	–	○	○	–
Tlumič		–	–	–	–	–	○	○	–
Nastavení časosběrného filmu		–	–	–	–	–	–	–	○

○ Je dostupné nebo je nastaveno automaticky. – Není dostupné.

* Možnosti se liší v závislosti na přiřazeném režimu snímání.

Před použitím

Základní příručka

Pokročilá příručka

Základy práce s fotoaparátem

Režim Auto / režim Hybridní Auto

Další režimy snímání

Režim P

Režimy Tv, Av, M, C1 a C2

Režim přehrávání

Bezdrátové funkce

Nabídka nastavení

Príslušenství

Dodatek

Rejstřík



Karta nastavení

Karta	Položka	Referenční stránka
f1	Vytvoř složku	155
	Číslování souborů	155
	Formátovat	156
	Videosystém	157
	Nastavení zobrazení	32
	Elektronický horizont	51
f2	Režim Eco	158
	Úspora energie	31
	Jas zobrazení	158
	Noční zobrazení	159
	Časové pásmo	159
	Datum/čas	160
f3	Jazyk	160
	Tón	160
	Hlasitost činnosti	160
	Rady a tipy	160
	Info / velikost ikon režimů	160
	Dotykové ovládání	161
	Čištění snímače	161

f4	Připojení Wi-Fi	127
	Nastavení bezdrátové komunikace	127
	Zobrazení loga osvědčení	162
	Uživatelský režim snímání (C1, C2)*1	100
	Údaje copyrightu	163
	Resetování fotoaparátu*2	164
	Verze firmwaru : *.*.* *3	163

*1 Dostupné pouze v těchto režimech: [C1], [C2], [M], [Av], [Tv] a [P].

*2 V režimech [C1] a [C2] je k dispozici pouze možnost [Další nastavení].

*3 Dostupné pouze v těchto režimech: [C1], [C2], [M], [Av], [Tv], [P], [A], [S] a [z].

Karta Moje menu

Karta	Položka	Referenční stránka
★1	Nastavení Moje menu	101

Před použitím

Základní příručka

Pokročilá příručka

Základy práce s fotoaparátem

Režim Auto / režim Hybridní Auto

Další režimy snímání

Režim P

Režimy Tv, Av, M, C1 a C2

Režim přehrávání

Bezdrátové funkce

Nabídka nastavení



Příslušenství

Dodatek

Rejstřík



Karta přehrávání

Karta	Položka	Referenční stránka
▶1	Ochrana	📖 112
	Otáčení	📖 116
	Smazat	📖 114
	Hodnocení	📖 117
	Prezentace	📖 111
▶2	Seznam / přehrát krátké filmy	📖 106
	Vyhledávání snímku	📖 108
	Kreativní filtry	📖 120
▶3	Změnit velikost	📖 118
	Výřez	📖 119
	Korekce červených očí	📖 121
	Zpracování snímku RAW	📖 122
	Nastavení tisku	📖 181
	Nastavení fotoalba	📖 183
▶4	Přechodový efekt	📖 103
	Efekt indexu	📖 107
	Rolování zobrazení	📖 103
	Indikace přepalů	📖 105
	Zobrazení AF bodu	📖 106
	Rastr pro přehrávání	📖 106
	Autootáčení	📖 117
▶5	Obnovit	📖 103
	Skok mezi snímky pomocí 	📖 109
	Změna velikosti pomocí 	📖 107, 📖 110
	Zobrazení informací při přehrávání	📖 105
	Zvětšení (přibližné)	📖 111

Nabídka rychlého nastavení v režimu přehrávání

Položka	Referenční stránka
Ochrana	📖 112
Otáčení	📖 116
Hodnocení	📖 117
Vyhledávání snímku	📖 108
Přehrát film	📖 104
Přehrát připojený krátký film	📖 106
Tisk	📖 178
Změnit velikost	📖 118
Výřez	📖 119
Kreativní filtry	📖 120
Zpracování snímku RAW	📖 122
Použít nastavení 	📖 55

Před použitím

Základní příručka

Pokročilá příručka

Základy práce s fotoaparátem

Režim Auto / režim Hybridní Auto

Další režimy snímání

Režim P

Režimy Tv, Av, M, C1 a C2

Režim přehrávání

Bezdrátové funkce

Nabídka nastavení

Průslušenství

Dodatek

Rejstřík



Pokyny k zacházení s fotoaparátem

- Tento fotoaparát je velmi citlivé elektronické zařízení. Snažte se uchránit jej před pádem a nevystavovat jej silným nárazům.
- Nikdy neumísťujte fotoaparát do blízkosti magnetů, motorů ani jiných zařízení generujících silné elektromagnetické pole, které může způsobit poruchu nebo smazat data.
- Ulpěla-li na fotoaparátu nebo monitoru nečistota či voda, otřete jej měkkým, suchým hadříkem, například utěrkou na brýle. Při čištění nepoužívejte sílu.
- K čištění fotoaparátu ani obrazovky nikdy nepoužívejte organická rozpouštědla.
- Prach a nečistotu odstraňujte z objektivu pomocí ofukovacího štětce. Je-li čištění obtížné, obraťte na podporu zákazníků společnosti Canon.
- Je důležité předcházet kondenzaci vlhkosti na fotoaparátu v důsledku náhlých změn teploty (přenesete-li fotoaparát z chladného do teplého prostředí), proto umístěte fotoaparát do uzavíratelného a vzduchotěsného plastového sáčku a před vyjmutím ze sáčku jej ponechte postupně přizpůsobit teplotě.
- Nepoužívané bateriové zdroje uložte do plastového sáčku nebo jiného obalu. Chcete-li zachovat výkonnost bateriového zdroje, který nebudete delší dobu používat, přibližně jednou za rok ho nabijte a před uložením bateriového zdroje používejte fotoaparát až do jeho vybití.
- Vytvoří-li se na fotoaparátu kondenzační vlhkost, okamžitě jej přestaňte používat. Pokud tak neučiníte, můžete fotoaparát poškodit. Sejměte objektiv, vyjměte paměťovou kartu a bateriový zdroj a před dalším použitím vyčkejte, až se veškerá vlhkost zcela odpaří.
- Nedotýkejte se kontaktů fotoaparátu a objektivu. Mohlo by dojít k poruše fotoaparátu.
- Je nutné předcházet poškození obrazového snímače, který je po sejmutí objektivu volně přístupný, a proto se snímače nedotýkejte.
- Neblokujte činnost závěrky prstem apod. Pokud tak učiníte, může dojít k závadě.

- Po sejmutí objektivu z fotoaparátu položte objektiv zadní stranou nahoru a nasadte krytku objektivu, aby se nepoškrábal povrch čoček objektivu a jeho elektrické kontakty.
- Kromě prachu vnikajícího do fotoaparátu z vnějšího prostředí může ve výjimečných případech dojít k přilnutí maziva z vnitřních součástí fotoaparátu k přední části snímače. Jsou-li po automatickém čištění snímače na snímcích stále viditelné skvrny, obraťte se na podporu zákazníků společnosti Canon a požádejte o vyčištění snímače.
- Doporučujeme pravidelně čistit tělo fotoaparátu a bajonet pro uchycení objektivu měkkým hadříkem pro čištění objektivů.

Před použitím

Základní příručka

Pokročilá příručka

Základy práce s fotoaparátem

Režim Auto / režim Hybridní Auto

Další režimy snímání

Režim P

Režimy Tv, Av, M, C1 a C2

Režim přehrávání

Bezdrátové funkce

Nabídka nastavení

Príslušenství

Dodatek

Rejstřík



Technické údaje

Typ

Kategorie Fotoaparáty DSLR bez zrcadla
s režimy AF/AE

Obrazový snímač

Velikost snímače

Velikost obrazového snímače přibližně 22,3 × 14,9 mm

Počet pixelů

Počet efektivních pixelů fotoaparátu

(počet pixelů může být nižší

v důsledku zpracování obrazu) přibližně 24,2 megapixelů

Celkový počet pixelů přibližně 25,8 megapixelů

Poměr stran 3:2

Funkce odstranění prachových částic

(automatická/ruční) k dispozici

Ovládání zaostření

Metoda AF Tvář+Sledování AF, Jeden bod AF

Body AF (maximum) 49 bodů

Rozsah jasu při zaostřování

(při pokojové teplotě, ISO 100,

s objektivem EF-M 22mm F2 STM)

Hodnota EV -1 – 18

Ovládání zaostřování

Zaostřování TTL One-Shot AF, Servo AF

Pomocné světlo AF vestavěné LED diodové světlo

Řízení expozice

Režim měření měření v reálném čase
pomocí obrazového snímače,
poměrové měření, částečné
měření, celoplošné měření se
zdůrazněným středem, bodové
měření

Rozsah měření jasu

(při pokojové teplotě, ISO 100)

Hodnota EV 1–20

Řízení expozice Programová automatická
expozice, Priorita závěrky AE,
Priorita clony AE, Ruční expozice

Kompenzace expozice

ruční ± 3 EV v krocích po 1/3 EV

braketing AE ± 2 EV v krocích po 1/3 EV

(lze kombinovat s ruční
kompenzací)

Citlivost ISO (doporučený index expozice)

Rozsah automatického nastavení

citlivosti ISO (režim AUTO)

Minimální citlivost ISO 100

Maximální citlivost ISO 6400

Maximální citlivost ISO (režim P) ISO 25600

Blokování AE (ruční/automatické) k dispozici

Vyvážení bílé

Nastavení vyvážení bílé Automatické, Denní světlo, Stín,
Zataženo, Wolframové světlo,
Bílé zářivkové světlo, Blesk,
Teplota barvy, Uživatelské
nastavení

Korekce vyvážení bílé k dispozici

Před použitím

Základní příručka

Pokročilá příručka

Základy práce
s fotoaparátem

Režim Auto /
režim Hybridní Auto

Další režimy snímání

Režim P

Režimy Tv, Av, M, C1 a C2

Režim přehrávání

Bezdrátové funkce

Nabídka nastavení

Příslušenství

Dodatek

Rejstřík



Závěrka

Metoda Ohnisková rovina

Rychlost závěrky

Rozsah ve všech režimech snímání

Max. Tv 30 s

Min. Tv 1/4000 s

Nejvyšší synchronizovaná

rychlost závěrky při použití blesku 1/200 s

Blesk

Vestavěný blesk

Typ Ručně výklopný blesk

Technické údaje

Směrné číslo (ISO 100/m) přibližně 5

Rozmezí účinného dosahu blesku

(pouze pro referenční účely) (přibližný dosah v metrech)

Citlivost ISO	EF-M15-45mm F3.5-6.3 IS STM	
	Širokoúhly: f/3.5	Teleobjektiv: f/6.3
100	0,5 – 1,4	0,5 – 0,9
200	0,5 – 2,0	0,5 – 1,3
400	0,5 – 2,9	0,5 – 1,8
800	0,7 – 4,0	0,5 – 2,5
1600	1,0 – 5,7	0,5 – 3,6
3200	1,5 – 8,1	0,8 – 5,1
6400	2,1 – 11,4	1,2 – 7,1
12800	2,9 – 16,2	1,6 – 10,1
ekvivalentní 25600	4,1 – 22,9	2,4 – 14,3

Externí blesk automatický zábleskový režim
E-TTL II, funkce blesku lze nastavit pomocí fotoaparátu

Blokování FE k dispozici

Hledáček/monitor

Elektronický barevný hledáček

Velikost obrazovky typ 0,39

Počet pixelů přibližně 2 360 000 bodů

Monitor

Typ Barevný monitor z tekutých
krystalů typu TFT

Velikost obrazovky 8,0 cm (3,2 palců)

Efektivní pixely přibližně 1 620 000 bodů

Náhled hloubky ostrosti (DOF) k dispozici

Jazyky zobrazování angličtina, arabština, čeština,
dánština, finština, francouzština,
italština, japonština, korejština,
maďarština, němčina,
nizozemština, norština, polština,
portugalština, rumunština, ruština,
řečtina, španělština, švédština,
thajština, turečtina, ukrajinština,
tradiční a zjednodušená čínština

Před použitím

Základní příručka

Pokročilá příručka

Základy práce
s fotoaparátem

Režim Auto /
režim Hybridní Auto

Další režimy snímání

Režim P

Režimy Tv, Av, M, C1 a C2

Režim přehrávání

Bezdrátové funkce

Nabídka nastavení

Príslušenství

Dodatek

Rejstřík



Fotografování

Zpracování snímků

Potlačení šumu

Snímky s dlouhou expozicí při expozici trvající 1 sekundu
nebo déle a při dlouhé expozici

Snímky s vysokou citlivostí ISO při libovolné citlivosti ISO

Korekce snímku

Automatická optimalizace jasu k dispozici

Priorita zvýraznění tónu k dispozici

Korekce objektivu

(objektivy EF-M obsahují

vestavěná data korekce) korekce vinětace, korekce barevné

odchylky, korekce difrakce

Picture Style Automaticky, Standardní, Portrét,
Krajina, Jemný detail, Neutrální,
Věrný, Černobílý, Uživatelsky
definovaný 1, 2 a 3

Kontinuální snímání

Režim řízení Jednotlivé snímky, Kontinuální
snímky (maximálně přibližně
9,0 snímků/s)

Maximální počet snímků v sekvenci

	přibližně 26 snímků
	přibližně 25 snímků
	přibližně 24 snímků
	přibližně 23 snímků
	přibližně 24 snímků
	přibližně 17 snímků
RAW + JPEG ()	přibližně 16 snímků

Záznam

Formát souboru kompatibilní s DPOF 1.1,
vyhovující standardu DCF

Typ dat

Statické snímky

Záznamový formát Exif 2.3 (DCF 2.0)

Snímky (snímky RAW pořízené
během kontinuálního snímání jsou
zpracovány s použitím 12bitového

převodu AD) JPEG/RAW (CR2, 14bitový formát
RAW společnosti Canon)

Filmy

Záznamový formát MP4

Video MPEG-4 AVC/H.264

Audio MPEG-4 AAC-LC (stereo)

Nastavení úrovně záznamu k dispozici

Větrný filtr k dispozici

Tlumič k dispozici

Počet snímků

Statické snímky

S paměťovou kartou 16 GB UHS-I

Kvalita snímku	Počet snímků (pouze pro referenční účely)
	1 833 snímků
	2 760 snímků
	3 114 snímků
	4 671 snímků
	4 717 snímků
	6 656 snímků
	8 098 snímků
	450 snímků
RAW + JPEG ()	361 snímků

Před použitím

Základní příručka

Pokročilá příručka

Základy práce
s fotoaparátem

Režim Auto /
režim Hybridní Auto

Další režimy snímání

Režim P

Režimy Tv, Av, M, C1 a C2

Režim přehrávání

Bezdrátové funkce

Nabídka nastavení





Příslušenství

Datek

Rejstřík



Film
S paměťovou kartou 16 GB UHS-I

Kvalita snímku	Velikost souboru záznamu (pouze pro referenční účely)	Doba záznamu na paměťovou kartu (pouze pro referenční účely)
	4 288 KB/s	59 min 30 s
	2 945 KB/s	1 h 26 min 5 s
	2 945 KB/s	1 h 26 min 5 s
	1 969 KB/s	2 h 8 min 27 s
	382 KB/s	10 h 22 min 35 s

- Kontinuální záznam je možný, dokud se nezaplní paměťová karta nebo doba záznamu nedosáhne 29 minut a 59 sekund.

Záznamové médium Paměťové karty SD/SDHC/SDXC

Nastavení složky Měsíčně/Denně

Číslování souborů Souvislé, Autom. reset

Přehrávání

Zobrazení zvětšení zoomu

Zvětšení zoomu minimálně přibližně 2,0×
maximálně přibližně 10,0×

Indikace přepalů k dispozici

Hodnocení k dispozici

Ochrana snímků k dispozici

Způsoby procházení snímků Jednotlivé snímky, Skok
10 snímků, Skok 100 snímků,
Vyhledávání snímku (podle
hodnocení, data, osob, fotografií,
filmů, krátkých filmů), Rolování
zobrazení

Prezentace Všechny snímky, prezentace
snímků vybraných v seznamu
vyhledávání

Zpracování snímků po pořízení

(Možné pouze u snímků
pořízených stejným modelem) Kreativní filtry (Č/B zrno,
Měkké ostření, Efekt objektivu
rybí oko, Efekt Olejová malba,
Efekt Akvarel, Efekt Levného
fotoaparátu, Efekt miniaturny),
Změna velikosti, Korekce
červených očí

Před použitím

Základní příručka

Pokročilá příručka

Základy práce
s fotoaparátem

Režim Auto /
režim Hybridní Auto

Další režimy snímání

Režim P

Režimy Tv, Av, M, C1 a C2

Režim přehrávání

Bezdrátové funkce

Nabídka nastavení

Príslušenství

Dodatek

Rejstřík



Přízpůsobení

Registrace uživatelsky nastavitelných funkcí tlačítko spouště, hlavní ovladač, rychlovladač, křížové tlačítko (nahoru, dolů, doleva, doprava), příkazový ovladač, multifunkční tlačítko, tlačítko filmu, přepínač Touch & Drag AF

Údaje copyrightu k dispozici

Napájení

Bateriový zdroj LP-E17

Počet statických snímků
(podle normy CIPA)

Zapnutý monitor přibližně 295 snímků

Zapnutý elektronický
barevný hledáček přibližně 295 snímků

Počet statických snímků
(zapnutý režim Eco)

Zapnutý monitor přibližně 420 snímků

Doba záznamu filmů
(podle normy CIPA)

Zapnutý monitor přibližně 85 minut

Zapnutý elektronický
barevný hledáček přibližně 90 minut

Rozhraní

Drátová komunikace digitální konektor (kompatibilní s vysokorychlostním rozhraním USB), konektor HDMI OUT

Bezdrátová komunikace
NFC kompatibilní se značkami typu 3/4 společnosti NFC Forum (dynamické)

Bluetooth
Dodržované standardy specifikace Bluetooth verze 4.1 (nízkoenergetická technologie Bluetooth)

Schéma přenosu schéma modulace GFSK

Wi-Fi
Dodržované standardy IEEE 802.11b/g/n

Přenosová frekvence

Frekvence 2,4 GHz

Kanály kanály 1 až 11

Zabezpečení

Režim infrastruktury WPA2-PSK (AES/TKIP),
WPA-PSK (AES/TKIP), WEP
* Podpora standardu WPS
(Wi-Fi Protected Setup)

Režim přístupového
bodu fotoaparátu WPA2-PSK (AES)

Režim ad hoc WPA2-PSK (AES)

Provozní podmínky

Teplota minimální: 0 °C
maximální: 40 °C

Vlhkost 85 % nebo méně

Před použitím

Základní příručka

Pokročilá příručka

Základy práce
s fotoaparátem

Režim Auto /
režim Hybridní Auto

Další režimy snímání

Režim P

Režimy Tv, Av, M, C1 a C2

Režim přehrávání

Bezdrátové funkce

Nabídka nastavení

Príslušenství

Datek

Rejstřík



Rozměry (podle normy CIPA)

Šířka	115,6 mm
Výška	89,2 mm
Hloubka.....	60,6 mm

Hmotnost (podle normy CIPA)

Pouze tělo fotoaparátu.....	přibližně 380 g
Včetně bateriového zdroje a paměťové karty.....	přibližně 427 g

Bateriový zdroj LP-E17

Typ	nabíjecí lithium-iontová baterie
Jmenovité napětí	7,2 V stejn.
Kapacita baterie.....	1 040 mAh
Rozsah provozních teplot	Nabíjení: 5–40 °C Fotografování: 0–40 °C
Provozní vlhkost vzduchu	85 % nebo méně
Rozměry (Š × V × H).....	přibližně 33,0 × 14,0 × 49,4 mm
Hmotnost	přibližně 45 g (bez ochranného krytu)

Nabíječka baterií LC-E17/LC-E17E

Kompatibilní baterie	bateriový zdroj LP-E17
Doba nabíjení	přibližně 2 hodiny (při pokojové teplotě)
Jmenovitý vstup	100–240 V~ (50/60 Hz)
Jmenovitý výstup	8,4 V / 700 mA
Rozsah provozních teplot	5–40 °C
Provozní vlhkost vzduchu	85 % nebo méně
Rozměry (Š × V × H).....	přibližně 67,3 × 27,7 × 92,2 mm
Hmotnost	LC-E17: přibližně 85 g LC-E17E: přibližně 80 g (bez napájecího kabelu)

- Všechny výše uvedené údaje vychází ze způsobů měření stanovených společností Canon a ze způsobů měření a směrnic stanovených asociací CIPA (Camera & Imaging Products Association).
- Rozměry, maximální průměr, délka a hmotnost uvedené výše jsou určeny na základě směrnic asociace CIPA (s výjimkou hmotnosti pouze pro tělo fotoaparátu).
- Technické údaje a vzhled produktu podléhají změnám bez upozornění.
- Pokud dojde k potížím s objektivem jiné značky než Canon, nasazeným na fotoaparátu, obraťte se na výrobce příslušného objektivu.

Před použitím

Základní příručka

Pokročilá příručka

Základy práce
s fotoaparátem

Režim Auto /
režim Hybridní Auto

Další režimy snímání

Režim P

Režimy Tv, Av, M, C1 a C2

Režim přehrávání

Bezdrátové funkce

Nabídka nastavení

Příslušenství

Dodatek

Rejstřík



Rejstřík

A

AF dotykem 79
Automatická optimalizace jasu 72
Autootáčení 117
Autoportrét (režim snímání) 57
Av (režim snímání) 91

B

Barva (vyvážení bílé) 73
Bateriový zdroj → Datum/čas
(baterie paměti data/času)
 Nabíjení 19
 Režim Eco 158
 Stav 191
 Úspora energie 31
Blesk
 Deaktivace blesku 83
 Kompence expozice
 s bleskem 83
 Pomalá synchronizace 83
 Zapnuto 83
Blokování AE 70
Blokování AF 79
Blokování FE 84
Blokování zaostření 78

C

C (režim snímání) 100
Camera Connect 130
CANON iMAGE GATEWAY 136
Cestování s fotoaparátem 159
Citlivost ISO 71

Č

Časosběrný film (režim snímání) 65
Části přístroje 4
Č/B zmo (režim snímání) 60
Černobíle (monochromatický) 75
Černobíle snímky 60
Číslování souborů 155
Čištění (obrazový snímač) 161
Čištění snímače 161

D

Dálkové snímání s živým
náhledem 149
Datum/čas
 Baterie paměti data/času 22
 Nastavení 21
 Světový čas 159
 Změna 22
DC propojka 167, 170
Deaktivace blesku 83
Detail (režim snímání) 56
DLNA 127
Dlouhá expozice 93
Doba zobrazení 52
DPOF 181

E

Efekt Akvarel (režim snímání) 61
Efekt filtru 76
Efekt miniatury (režim snímání) 62
Efekt objektivu rybí oko
(režim snímání) 60
Efekt Olejová malba
(režim snímání) 61
Efekt tónování 76

Expozice

Blokování AE 70
Blokování FE 84
Kompence 69
Expozice dotykem 46

F

FEB 173
Filmy
 Kvalita snímku (počet
 záznamových pixelů / rychlost
 snímání) 50
 Úpravy 124
Firmware 163
Fotoaparát
 Resetovat vše 164
Fotořadování
 Informace o snímku 191
Fotořadování s bezdrátovým
bleskem 173
Funkce bezdrátové komunikace 127

H

Hodnocení 117
Hybridní Auto (režim snímání) 41

Ch

Chybová hlášení 189

I

Ikony 191, 192
Indikátor 38, 52
Instalace 176

J

Jazyk zobrazování 23
Jednobodový (režim Rámeček AF) 78
Jídlo (režim snímání) 58

K

Kabel HDMI 169
Kompence expozice s bleskem 83
Komprese 47
Konektor 169, 170, 178
Kontrast 76
Korekce barevné odchylky 87
Korekce červených očí 121
Korekce viněťace 87
Krajina 75
Krajina (režim snímání) 56
Kreativní asistent (režim snímání) 53
Kreativní filtry (režim snímání) 59
Kvalita snímku → Komprese

M

M (režim snímání) 92
Makrofotografování 56
Mazání 114
Měkké ostření (režim snímání) 60
MF (Ruční zaostřování) 81
Mřížka 34
Multifunkční tlačítko 97

N

Nabídka
 Tabulka 194
 Základní činnosti 35
Nabídka Q
 → Nabídka rychlého nastavení
Nabídka rychlého nastavení
 Tabulka 196
 Základní činnosti 34
Nabíječka baterií 2, 167
Nabíjení 19
Napájecí adaptér 167, 170
Napájení 167
 → Bateriový zdroj,
 → Nabíječka baterií,
 → Napájecí adaptér

Před použitím

Základní příručka

Pokročilá příručka

Základy práce s fotoaparátem

Režim Auto / režim Hybridní Auto

Další režimy snímání

Režim P

Režimy Tv, Av, M, C1 a C2

Režim přehrávání

Bezdrátové funkce

Nabídka nastavení

Príslušenství

Dodatek

Rejstřík



Napájení v domácnosti 170
Nastavení fotoalba 183
Neutrální 75
Noční scéna z ruky
(režim snímání) 56

O
Objektiv 23
Uvolnění aretace 24
Oblíbené 117
Obrazovka
Ikony 191, 192
Jazyk zobrazování 23
Nabídka
→ Nabídka rychlého nastavení
Obsah balení 2
Odesílání snímků 136
Odesílání snímků do webových
služeb 139
Odesílání snímků do jiného
fotoaparátu 143
Odesílání snímků do smartphonu 128
Odstraňování problémů 185
Ochrana 112
Ochrana snímku před prachem 161
Ostrost 76
Otáčení 116

P
P (režim snímání) 68
Pamětové karty 2
Pamětové karty SD/SDHC/SDXC
→ Pamětové karty
Panel dotykové obrazovky 4
Panorámování (režim snímání) 58
PictBridge 169, 178
Picture Style 75
Počet záznamových pixelů
(velikost snímku) 47
Pomalá synchronizace 83
Poměr stran 49

Portrét (režim snímání) 56
Potlačení šumu
Dlouhá expozice 89
Vysoká citlivost ISO 88
Potlačení šumu dlouhé expozice 89
Potlačení šumu při vysokém ISO 88
Potlačení šumu více snímky 87, 88
Prezentace 111
Priorita tónu 72
Programová automatická expozice 68
Prohlížení 28
Prezentace 111
Vyhledání snímku 108
Zobrazení indexu 107
Zobrazení jednotlivých
snímků 28
Zobrazení na televizoru 169
Zobrazení s přeskokováním
snímků 109
Zvětšené zobrazení 110
Přední ovladač 4
Přehrávání → Prohlížení
Příslušenství 167

R
Rámečky AF 77
RAW 48
Resetovat vše 164
Režim Auto (režim snímání) 26, 39
Režim blesku 173
Režim Eco 158
Režim měření expozice 70
Režim přístupového bodu
fotoaparátu 136
Rozsah zaostření
Ruční zaostřování 81
Ruční zaostřování 81

Ř
Řemen 18
Řemen na krk → Řemen

S
Samospoušť 44
2sekundová samospoušť 45
Přizpůsobení samospouště 55
Saturace 76
Servo AF 80
Snímání AEB 71
Snímky
Doba zobrazení 52
Mazání 114
Ochrana 112
Přehrávání → Prohlížení
Software
Instalace 176
Ukládání snímků do
počítače 177
Uživatelská příručka 176
Sporty (režim snímání) 56
Stabilizace obrazu 86
Stav 191
Světový čas 159
Synchronizace na druhou lamelu 173
Synchronizace na první lamelu 173
Synchronizace snímků 147

T
Teplota barvy 74
Tisk 178
Tv (režim snímání) 90
Tvář+sledování 78

U
Ukládání snímků do
počítače 148, 177
Úprava nebo vymazání informací
o připojení 151
Úpravy
Korekce červených očí 121
Výřez 119
Změna velikosti snímků 118

Úspora energie 31
Uživatelské funkce 96
Uživatelské nastavení
vyvážení bílé 73
Uživatelské nastavení WB 73

V
Velký dynamický rozsah
(režim snímání) 63
Věrný 75
Vyhledávání 108
Výchozí → Resetovat vše
Vymazání všech 116
Výřez 119, 179
Vyvážení bílé (barva) 73

Z
Zaostřování
AF dotykem 79
Blokování AF 79
Rámečky AF 77
Servo AF 80
Zvýraznění okrajů pro MF 82
Zapnuto 83
Závit pro stativ 4
Změna velikosti snímků 118
Zobrazení indexu 107
Zobrazení jednotlivých snímků 28
Zobrazení na televizoru 169
Zobrazení s přeskokováním
snímků 109
Zoom 26
Zoom bodu AF 81
Zpracování snímku RAW 122
Zvětšené zobrazení 110
Zvuky 160
Zvýraznění okrajů pro MF 82

Před použitím

Základní příručka

Pokročilá příručka

Základy práce
s fotoaparátem

Režim Auto /
režim Hybridní Auto

Další režimy snímání

Režim P

Režimy Tv, Av, M, C1 a C2

Režim přehrávání

Bezdrátové funkce

Nabídka nastavení

Příslušenství

Dodatek

Rejstřík



Upozornění k bezdrátovým funkcím (Wi-Fi, Bluetooth a jiné)

- Země a regiony, které umožňují používání bezdrátových funkcí
 - Používání bezdrátových funkcí je v některých zemích a regionech omezeno a neoprávněné použití může být trestáno podle národních nebo místních ustanovení. Nechcete-li porušit ustanovení vztahující se na bezdrátovou komunikaci, navštivte webovou stránku společnosti Canon a ověřte si, kde je používání těchto sítí dovoleno. Upozorňujeme, že společnost Canon nemůže být zodpovědná za jakékoliv potíže zapříčiněné používáním bezdrátových funkcí v jiných zemích a regionech.
- Niže uvedené činnosti mohou mít za následek právní postih:
 - Změna či úprava produktu
 - Odstranění certifikačních nálepek z produktu
- V souladu s právními předpisy upravujícími zahraniční obchod a měny může být nutné pro export zboží nebo technologií obsažených ve fotoaparátu (včetně jejich vyvážení za hranice Japonska a ukazování osobám nemajícím bydliště v Japonsku) získat od japonské vlády povolení k exportu nebo transakci služby.
- Jelikož tento produkt obsahuje položky amerického šifrovacího softwaru, spadá pod exportní administrativní nařízení USA a nelze jej exportovat či dovést do zemí, na něž USA uvalily obchodní embargo.
- Nezapomeňte si poznamenat nastavení vámi používané sítě Wi-Fi. Nastavení bezdrátové sítě uložená v tomto produktu se mohou změnit nebo vymazat v důsledku nesprávného fungování produktu, vlivem rádiových vln nebo statické elektřiny, nehody či poruchy. Upozorňujeme, že společnost Canon nepřebírá žádnou zodpovědnost za přímé či nepřímé škody nebo ztrátu zisků následkem poškození nebo zmizení obsahu.
- Při předání vlastnictvím produktu, likvidaci nebo odeslání k opravě obnovte výchozí nastavení bezdrátového připojení vymazáním veškerých zadaných nastavení.

- Společnost Canon neposkytuje žádnou náhradu za škody vzniklé v důsledku ztráty či krádeže produktu. Společnost Canon nepřijímá žádnou odpovědnost za škody nebo ztráty vzniklé neoprávněným přístupem nebo používáním cílových zařízení registrovaných k tomuto produktu v době ztráty nebo krádeže produktu.
- Tento produkt používejte v souladu s pokyny v této příručce. Funkce bezdrátového připojení používejte v souladu s pokyny v této příručce. Společnost Canon nepřebírá žádnou zodpovědnost za škody či ztráty, pokud jsou produkt a jeho funkce využívány jiným způsobem, než jaký popisuje tato příručka.
- Bezdrátové připojení nepoužívejte v případě, že se produkt nachází v blízkosti lékařského zařízení nebo jiného elektronického zařízení. Provoz bezdrátového připojení v blízkosti lékařského zařízení nebo jiného elektronického zařízení může negativně ovlivnit činnost těchto zařízení.

Upozornění na rušení rádiových vln

- Tento produkt může být rušen jinými zařízeními, jež vysílají rádiové vlny. Chcete-li rušení předejít, umístěte tento produkt co nejdále od výše zmíněných zařízení nebo taková zařízení nepoužívejte současně s tímto produktem.

Bezpečnostní opatření

Jelikož připojení Wi-Fi využívá rádiových vln k přenosu signálů, je nutné dbát přísnějších bezpečnostních opatření než při využívání kabelových sítí LAN.

Při použití připojení Wi-Fi respektujte níže uvedené skutečnosti.

- Využívejte pouze sítě, k jejichž používání máte oprávnění. Tento produkt vyhledává blízké sítě Wi-Fi a výsledky hledání zobrazuje na obrazovce. Mohou se zobrazit i sítě (neznámé sítě), jež nemáte oprávnění používat. Připojení či pokus o připojení k těmto sítím však může být považováno za neoprávněný přístup. Používejte pouze ty sítě, k jejichž využívání máte oprávnění. Nepokoušejte se připojit k jiným neznámým sítím.

Před použitím

Základní příručka

Pokročilá příručka

Základy práce s fotoaparátem

Režim Auto / režim Hybridní Auto

Další režimy snímání

Režim P

Režimy Tv, Av, M, C1 a C2

Režim přehrávání

Bezdrátové funkce

Nabídka nastavení

Príslušenství

Dodatek

Rejstřík



Nejsou-li bezpečností nastavení konfigurována správně, může dojít k níže uvedeným potížím.

- **Monitorování přenosu**
Třetí osoby mohou s nekalými úmysly monitorovat bezdrátové přenosy Wi-Fi a pokusit se získat vámi odesílaná data.
- **Neoprávněný přístup do sítě**
Třetí osoby mohou s nekalými úmysly získat neoprávněný přístup do vámi používané sítě a odcizit, upravit či zničit informace. Kromě toho se můžete stát obětí dalších typů neoprávněného přístupu, jako je například falešná identita (na základě falešné identity se někdo pokusí získat neoprávněný přístup k informacím) nebo útoky s využitím odrazového můstku (někdo získá neoprávněný přístup k vaší síti, kterou pak využívá jako odrazový můstek k zamaskování útoků na jiné systémy).

Chcete-li předejít tomuto typu problémů, nezapomeňte bezdrátovou síť Wi-Fi řádně zabezpečit.

Funkci Wi-Fi používejte v tomto fotoaparátu jen v případě, že správně rozumíte zabezpečení připojení Wi-Fi a při konfiguraci bezpečnostních nastavení dovedete správně posoudit poměr mezi rizikem a pohodlím.

Software třetích stran

- **expat.h**
Copyright (c) 1998, 1999, 2000 Thai Open Source Software Center Ltd

Permission is hereby granted, free of charge, to any person obtaining a copy of this software and associated documentation files (the "Software"), to deal in the Software without restriction, including without limitation the rights to use, copy, modify, merge, publish, distribute, sublicense, and/or sell copies of the Software, and to permit persons to whom the Software is furnished to do so, subject to the following conditions:

The above copyright notice and this permission notice shall be included in all copies or substantial portions of the Software.

THE SOFTWARE IS PROVIDED "AS IS", WITHOUT WARRANTY OF ANY KIND, EXPRESS OR IMPLIED, INCLUDING BUT NOT LIMITED TO THE WARRANTIES OF MERCHANTABILITY, FITNESS FOR A PARTICULAR PURPOSE AND NONINFRINGEMENT. IN NO EVENT SHALL THE AUTHORS OR COPYRIGHT HOLDERS BE LIABLE FOR ANY CLAIM, DAMAGES OR OTHER LIABILITY, WHETHER IN AN ACTION OF CONTRACT, TORT OR OTHERWISE, ARISING FROM, OUT OF OR IN CONNECTION WITH THE SOFTWARE OR THE USE OR OTHER DEALINGS IN THE SOFTWARE.

Osobní informace a bezpečnostní upozornění

Pokud do fotoaparátu uložíte osobní informace a/nebo bezpečnostní nastavení sítě Wi-Fi, jako je heslo apod., mějte na paměti, že tyto informace mohou ve fotoaparátu přetrvávat.

Při předání fotoaparátu další osobě, likvidaci nebo odeslání k opravě nezapomeňte provést níže uvedené opatření, abyste předešli úniku takových informací a nastavení.

- Vymažte zaregistrované bezpečnostní informace sítě Wi-Fi pomocí položky [Reset nastavení] v nabídce Nastavení sítě Wi-Fi.

Ochranné známky a licence

- Microsoft a Windows jsou ochrannými známkami nebo registrovanými ochrannými známkami společnosti Microsoft Corporation ve Spojených státech nebo v jiných zemích.
- Macintosh a Mac OS jsou ochrannými známkami společnosti Apple Inc. registrovanými ve Spojených státech a v jiných zemích.
- App Store, iPhone a iPad jsou ochrannými známkami společnosti Apple Inc.
- Logo SDXC je ochranná známka společnosti SD-3C, LLC.
- HDMI, logo HDMI a High-Definition Multimedia Interface jsou ochranné známky nebo registrované ochranné známky společnosti HDMI Licensing, LLC.
- Wi-Fi®, Wi-Fi Alliance®, WPA™, WPA2™ a Wi-Fi Protected Setup™ jsou ochrannými známkami nebo registrovanými ochrannými známkami asociace Wi-Fi Alliance.

Před použitím

Základní příručka

Pokročilá příručka

Základy práce
s fotoaparátem

Režim Auto /
režim Hybridní Auto

Další režimy snímání

Režim P

Režimy Tv, Av, M, C1 a C2

Režim přehrávání

Bezdrátové funkce

Nabídka nastavení

Príslušenství

Dodatek

Rejstřík



- Slovní značka a loga Bluetooth® jsou registrovanými ochrannými značkami vlastněnými společností Bluetooth SIG, Inc. a jakékoli použití těchto značek ze strany společnosti Canon Inc. podléhá licenci. Ostatní ochranné známky a obchodní názvy jsou majetkem příslušných vlastníků.
- Značka N-Mark je ochranná známka nebo registrovaná ochranná známka společnosti NFC Forum, Inc. v USA a dalších zemích.
- Veškeré ostatní ochranné známky jsou majetkem příslušných vlastníků.
- Toto zařízení využívá technologii exFAT licencovanou společností Microsoft.
- This product is licensed under AT&T patents for the MPEG-4 standard and may be used for encoding MPEG-4 compliant video and/or decoding MPEG-4 compliant video that was encoded only (1) for a personal and non-commercial purpose or (2) by a video provider licensed under the AT&T patents to provide MPEG-4 compliant video. No license is granted or implied for any other use for MPEG-4 standard.

* Toto oznámení je možné zobrazit v angličtině.

Zřeknutí se odpovědnosti

- Neautorizovaná reprodukce této příručky je zakázána.
- Všechny údaje jsou založeny na standardech testování společnosti Canon.
- Uváděné informace se mohou stejně jako technické údaje a vzhled výrobku bez předchozího upozornění změnit.
- Ilustrace a snímky obrazovek v této příručce se mohou mírně lišit od skutečného vybavení.
- Nehledě na výše uvedené informace společnost Canon nepřebírá žádnou odpovědnost za libovolné ztráty vzniklé v důsledku používání tohoto výrobku.

Před použitím

Základní příručka

Pokročilá příručka

Základy práce
s fotoaparátem

Režim Auto /
režim Hybridní Auto

Další režimy snímání

Režim P

Režimy Tv, Av, M, C1 a C2

Režim přehrávání

Bezdrátové funkce

Nabídka nastavení

Příslušenství

Dodatek

Rejstřík

