

## FM/MW/LW Digital Media Player

Návod k obsluze

CS

Prevádzkové pokyny

SK

**Jak zrušit zobrazení ukázky viz strana 12.**

Podrobnosti o připojení a instalaci viz strana 21.

**Ak chcete zrušiť ukážku (DEMO), pozrite si stranu 11.**

Informácie o pripojení a inštalácii nájdete na stranu 20.



\* 4 6 9 7 4 1 6 3 1 \* (1)

Pro zajištění bezpečnosti nainstalujte tento přístroj do palubní desky automobilu. Zadní část přístroje se totiž během používání zahřívá. Podrobnosti najdete v části „Připojení/montáž“ (strana 21).

Vyrobeno v Thajsku

Štítek s napájecím napětím a dalšími informacemi se nachází na spodní části přístroje.



Společnost Sony Corporation tímto prohlašuje, že toto zařízení splňuje podmínky Směrnice 2014/53/EU. Úplný text prohlášení o shodě pro EU je k dispozici na adrese:

<http://www.compliance.sony.de/>

Toto zařízení je určeno pro použití spolu se schválenými verzemi softwaru, které jsou uvedeny v prohlášení o shodě pro EU.

U softwaru nahraného v tomto zařízení byla ověřena shoda se základními požadavky Směrnice 2014/53/EU.

Verze softwaru: 1\_

Verzi softwaru lze ověřit v části pro nastavení firmwaru v nabídce pro obecné nastavení.

### **Upozornění pro zákazníky: Následující informace se vztahují pouze na zařízení zakoupená v zemích podléhajících směrnicím EU**

Výrobce: Sony Corporation, 1-7-1 Konan Minato-ku Tokio, 108-0075 Japonsko

Zástupce pro shodu produktu s bezpečnostními standardy EU: Sony Belgium, bijkantoor van Sony Europe Limited, Da Vincilaan 7-D1, 1935 Zaventem, Belgie



**Likvidace baterií a elektrických a elektronických zařízení (platí v Evropské unii a dalších evropských zemích se systémy sběru tříděného odpadu)**

Tento symbol na výrobku, baterií nebo obalu značí, že s výrobkem a baterií nesmí být nakládáno jako s domovním odpadem. Na určitých bateriích může být tento symbol použitý spolu s chemickou

značkou. Chemické značky pro rtuť (Hg) nebo olovo (Pb) se na baterii přidávají v případě, že obsahuje více než 0,0005 % rtuti nebo 0,004 % olova. Zajištěním správné likvidace těchto výrobků a baterií pomůžete předějit potenciálním negativním dopadům na životní prostředí a zdraví lidí, ke kterým by mohlo dojít při nesprávné likvidaci. Recyklace materiálů napomáhá zachovávat přírodní zdroje.

V případě výrobků, které z důvodů bezpečnosti, výkonu nebo integrity dat vyžadují nepřetržitě připojení k vestavěné baterii, musí být tato baterie vyměněna pouze kvalifikovaným servisním personálem. Abyste zajistili, že s baterií i elektrickými a elektronickými zařízeními bude správně naloženo, předejte tyto výrobky po skončení jejich životnosti na příslušném sběrném místě zajišťujícím recyklaci elektrických a elektronických zařízení. V případě všech dalších typů baterií si přečtěte část popisující bezpečné vyjmutí baterie z výrobku. Předejte baterii na vhodné sběrné místo pro recyklaci použitých baterií. Podrobné informace o recyklaci tohoto výrobku nebo baterie získáte na příslušném úřadě místní samosprávy, ve firmě zajišťující svoz odpadu nebo v obchodě, kde jste výrobek zakoupili.

### **Varování pro případ, že váš automobil nemá režim ACC**

Ujistěte se, že je nastavena funkce AUTO OFF (strana 12). Po uplynutí určité doby od vypnutí se jednotka automaticky a úplně odpojí, což zabraňuje vybití baterie. Není-li nastavena funkce AUTO OFF, stiskněte při každém vypnutí zapalování tlačítko OFF a podržte jej tak dlouho, dokud displej nezhasne.

### **Upozornění týkající se služeb nabízených třetími stranami**

Služby nabízené třetími stranami mohou být změněny, přerušeny nebo ukončeny bez předchozího upozornění. Společnost Sony nenesе v takovýchto případech žádnou odpovědnost.

---

# Obsah

Popis součástí a ovládacích prvků .....	4
---	---

---

## Začínáme

Odpojení předního panelu .....	5
Resetování přístroje .....	6
Nastavení hodin .....	6
Kontrola napětí baterie .....	6
Připojení zařízení USB .....	7
Připojení dalších přenosných audiozařízení .....	7

---

## Poslech rádia

Poslech rádia .....	8
Použití systému RDS (Radio Data System) .....	8

---

## Přehrávání

Přehrávání zařízení USB .....	10
Vyhledávání a přehrávání stop .....	10

---

## Nastavení

Zrušení režimu DEMO .....	12
Základní nastavení .....	12
Obecná nastavení (GENERAL) .....	12
Nastavení zvuku (SOUND) .....	13
Nastavení zobrazení (DISPLAY) .....	14

---

## Doplňující informace

Aktualizace firmwaru .....	15
Bezpečnostní opatření .....	15
Údržba .....	16
Specifikace .....	16
Řešení problémů .....	18
Zprávy .....	20

---

## Připojení/montáž

Upozornění .....	21
Seznam součástí vyžadovaných k instalaci .....	21
Zapojení .....	22
Montáž .....	24

# Popis součástí a ovládacích prvků

## Zařízení

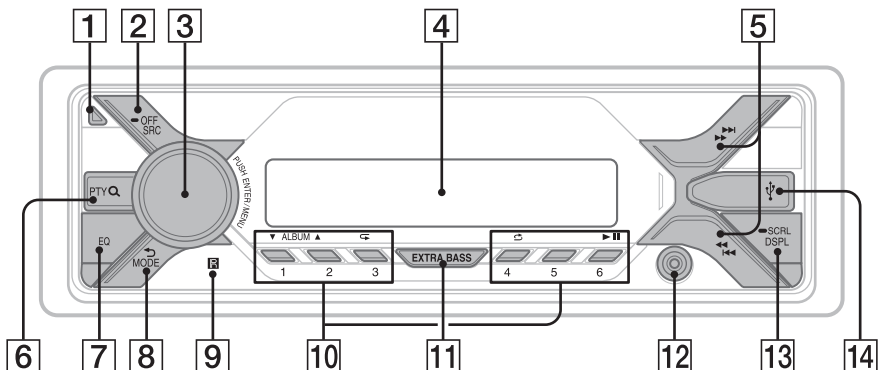

1 Tlačítko uvolnění předního panelu

2 SRC (zdroj)

Zapnutí napájení.  
Změna zdroje.

— OFF

Stisknutím a podržením po dobu jedné sekundy vypnete zdroj a zobrazíte hodiny.

Stisknutím a držením po dobu delší než dvě sekundy vypnete přístroj a displej.

3 Otočný volič

Otáčením ovladače se upravuje hlasitost.

**PUSH ENTER**

Potvrzení vybrané položky.

Chcete-li změnit zdroj, stiskněte tlačítko SRC, otočte voličem a stiskněte jej (časový limit 2 s).

**MENU**

Umožňuje otevřít nabídku nastavení.

4 Okénko displeje

5 (SEEK +/-)

Automatické ladění rozhlasových stanic. Chcete-li stanice ladit manuálně, tlačítko stiskněte a podržte.

(předchozí / následující)

(rychlý posun vzad/rychlý posun vpřed)

6 PTY (typ programu)

Vybírá typ programu PTY v RDS.

**Q (procházení) (strana 11)**

Slouží k aktivaci režimu procházení během přehrávání.

(Není k dispozici, když je připojeno zařízení USB v režimu Android nebo zařízení iPod.)

7 EQ (ekvalizér)

Vybírá křivku ekvalizéru.

8 (zpět)

Vrací zobrazení předchozí obrazovku.

**MODE (strana 8)**

9 Přijímač dálkového ovladače

#### 10 Numerická tlačítka (1 až 6)

Umožňují příjem uložených rádiových stanic. Chcete-li ukládat stanice, tlačítko stiskněte a podržte.

##### ALBUM ▼/▲

Slouží k přeskočení alba v audio zařízení. Stisknutím a podržením se aktivuje nepřetržitě přeskakování alb.

(Není k dispozici, když je připojeno zařízení USB v režimu Android nebo zařízení iPod.)

##### ↶ (opakování)

(Není k dispozici, když je připojeno zařízení USB v režimu Android.)

##### 🔀 (náhodné přehrávání)

(Není k dispozici, když je připojeno zařízení USB v režimu Android.)

##### ▶|| (přehrát/pozastavit)

#### 11 EXTRA BASS

Zesílí zvuk basů v synchronizaci s úrovní hlasitosti. Stisknutím se mění nastavení EXTRA BASS: [1], [2], [OFF].

#### 12 Vstupní konektor AUX

#### 13 DSPL (displej)

Stisknutím se mění zobrazované položky na displeji.

##### ➡ SCRL (posouvání)

Stisknutím a podržením se posune položka na displeji.

#### 14 Port USB

## Začínáme

### Odpojení předního panelu

Abyste předešli krádeži, je možné přední panel tohoto zařízení odpojit.

- 1 Stiskněte tlačítko OFF ① a podržte jej stisknuté, dokud se zařízení nevypne. Stiskněte tlačítko uvolnění předního panelu ②. Vyjměte panel zatáhnutím směrem k sobě.

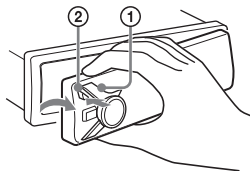

### Varovné znamení

Pokud klíčem v zapalování otočíte do pozice vypnuto bez odpojení předního panelu jednotky, ozve se na několik sekund varovné znamení. Znamení se ozve, jen je-li použit vestavěný zesilovač.

### Připojení předního panelu

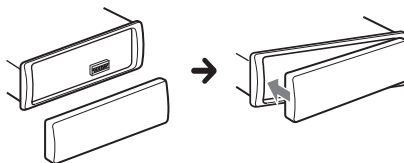

---

## Resetování přístroje

Jednotku je nutné před prvním použitím resetovat, stejně jako po výměně autobaterie nebo po změně připojení.

- 1 Stiskněte tlačítka DSPL a ↵ (zpět)/MODE a podržte je stisknutá déle než 2 sekundy.

### Poznámka

Při resetování jednotky se smaže nastavení hodin a část uloženého obsahu.

## Nastavení oblasti/regionu

Po resetování jednotky se zobrazí obrazovka nastavení oblasti/regionu.

- 1 Když se zobrazuje text [SET AREA], stiskněte ENTER.  
Zobrazí se aktuálně nastavená oblast/region.
- 2 Otáčením voliče vyberte volbu [EUROPE] nebo [RUSSIA] a poté volič stiskněte.
- 3 Otáčením voliče vyberte volbu [YES] nebo [NO] a poté volič stiskněte.  
Pokud se nastavení oblasti/regionu změní, jednotka se resetuje a poté se zobrazí hodiny.

Toto nastavení lze konfigurovat v nabídce obecného nastavení (strana 12).

---

## Nastavení hodin

- 1 Stiskněte tlačítko MENU. Poté otáčením voliče vyberte volbu [GENERAL] a volič stiskněte.
- 2 Otáčením voliče vyberte volbu [SET CLOCK-ADJ], poté volič stiskněte.  
Hodiny začnou blikat.
- 3 Otáčením voliče nastavte hodiny a minuty.  
Na další číslo přejdete stisknutím tlačítka ◀◀/▶▶ (SEEK -/+).
- 4 Po nastavení minut stiskněte tlačítko MENU.  
Nastavení je dokončeno a hodiny se spustí.

### Zobrazení hodin

Stiskněte tlačítko DSPL.

---

## Kontrola napětí baterie

Napětí vložené baterie lze zkontrolovat. (Není k dispozici, pokud je zdroj vypnutý a zobrazují se hodiny.)

- 1 Opakovaně stiskněte tlačítko DSPL, dokud se nezobrazí napětí baterie.

## Připojení zařízení USB

- 1 Snižte hlasitost na jednotce.
- 2 Připojte zařízení USB k jednotce. Zařízení iPod/iPhone připojte pomocí propojovacího kabelu USB dodaného se zařízením iPod (není součástí dodávky).

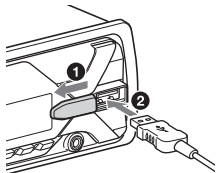

## Připojení dalších přenosných audiozařízení

- 1 Vypněte přenosné audio zařízení.
- 2 Snižte hlasitost na jednotce.
- 3 Připojte přenosné audio zařízení do vstupního konektoru AUX (stereofonní minikonektor) na přístroji pomocí propojovacího kabelu (není součástí dodávky)\*.

\* Ujistěte se, že používáte přímou zástrčku.

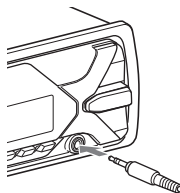

- 4 Stisknutím tlačítka SRC vyberte [AUX].

### Srovnání úrovně hlasitosti připojeného zařízení s ostatními zdroji

Spusťte přehrávání z přenosného audiozařízení se střední hlasitostí a na jednotce nastavte úroveň hlasitosti, kterou obvykle používáte. Stiskněte tlačítko MENU a zvolte možnost [SOUND] → [SET AUX VOL] (strana 14).

## Poslech rádia

### Poslech rádia

Chcete-li poslouchat rádio, stiskněte tlačítko SRC a vyberte možnost [TUNER].

#### Automatické ukládání stanic (BTM)

- 1 Stisknutím tlačítka MODE změňte pásmo (FM1, FM2, FM3, MW nebo LW).
- 2 Stiskněte tlačítko MENU. Poté otáčením voliče vyberte volbu [GENERAL] a volič stiskněte.
- 3 Otáčením voliče vyberte volbu [SET BTM], poté volič stiskněte.  
Jednotka ukládá stanice v pořadí podle frekvence na numerických tlačítkách.

#### Ruční

- 1 Stisknutím tlačítka MODE změňte pásmo (FM1, FM2, FM3, MW nebo LW).

#### 2 Naladte rádio.

##### Manuální ladění

Stisknutím a podržením tlačítka ◀◀/▶▶ (SEEK -/+ ) vyhledejte přibližnou frekvenci. Poté jemně dolaďte požadovanou frekvenci opakovaným stisknutím tlačítka ◀◀/▶▶ (SEEK-/+).

##### Automatické ladění

Stiskněte tlačítko ◀◀/▶▶ (SEEK -/+). Když systém naladí stanici, vyhledávání se zastaví.

#### Manuální ukládání

- 1 Po naladění požadované stanice stiskněte a podržte tlačítko s číslem (1 až 6), dokud se nezobrazí [MEM].

#### Naladění uložených stanic

- 1 Vyberte pásmo a stiskněte tlačítko s číslem (1 až 6).

### Použití systému RDS (Radio Data System)

#### Nastavení alternativních frekvencí (AF) a dopravních hlášení (TA)

Funkce alternativních frekvencí automaticky ladí stanici na nejsilnější signál v síti. Funkce TA poskytuje aktuální dopravní hlášení nebo dopravní programy.

- 1 Stiskněte tlačítko MENU. Poté otáčením voliče vyberte volbu [GENERAL] a volič stiskněte.
- 2 Otáčením voliče vyberte volbu [SET AF/TA] a poté volič stiskněte.
- 3 Otáčením voliče vyberte volbu [SET AF-ON], [SET TA-ON], [SET AF/TA-ON] nebo [SET AF/TA-OFF] a poté volič stiskněte.

#### Ukládání stanic RDS s nastavením AF a TA

Stanice RDS můžete ukládat jako předvolby spolu s nastavením funkcí AF/TA. Nastavte funkce AF/TA a uložte stanici prostřednictvím BTM nebo manuálně. Pokud stanici ukládáte manuálně, můžete ukládat i stanice bez RDS.

#### Přijem tíšňových oznámení

Pokud je funkce AF nebo TA aktivní, tíšňová oznámení automaticky přeruší vysílání aktuálně vybraného zdroje.

#### Nastavení úrovně hlasitosti během dopravního hlášení

Nastavená úroveň se uloží do paměti a použije se pro následující dopravní hlášení nezávisle na běžné úrovni hlasitosti.



## Chcete-li zůstat u jednoho regionálního programu (REGIONAL)

Pokud jsou funkce AF a REGIONAL aktivní, nebude vysílání přepínáno na jiné regionální stanice se silnější frekvencí. Opustíte-li oblast s příjmem tohoto regionálního programu, nastavte během příjmu v pásmu FM možnost [SET REG-OFF] v nabídce [GENERAL] (strana 13). Tato funkce nefunguje ve Velké Británii a některých dalších oblastech.

## Funkce Local Link (pouze Velká Británie)

Tato funkce umožňuje vybírat další místní stanice v oblasti i v případě, že nejsou uloženy pod tlačítka s čísly.

Během příjmu v pásmu FM stiskněte tlačítko s číslem (1 až 6), pod kterým je uložena místní stanice. Během příštích 5 sekund znovu stiskněte tlačítko s číslem, ke kterému je přiřazená místní stanice. Tento postup opakujte tak dlouho, dokud nenaladíte místní stanici.

## Volba typu programu (PTY)

- 1 Během příjmu FM stiskněte PTY.
- 2 Otáčejte voličem, dokud se nezobrazí požadovaný typ programu, poté volič stiskněte.

Přístroj začne vyhledávat stanici vysílající požadovaný typ programu.

## Typy programu

---

**NEWS** (Zprávy), **AFFAIRS** (Aktuální události), **INFO** (Informace), **SPORT** (Sport), **EDUCATE** (Vzdělávací pořady), **DRAMA** (Dramatická tvorba), **CULTURE** (Kultura), **SCIENCE** (Věda), **VARIED** (Různé), **POP M** (Populární hudba), **ROCK M** (Rock), **EASY M** (Hudba lehkého žánru), **LIGHT M** (Lehká klasická hudba), **CLASSICS** (Vážná klasická hudba), **OTHER M** (Ostatní hudební žánry), **WEATHER** (Počasí), **FINANCE** (Informace z finančních trhů), **CHILDREN** (Programy pro děti), **SOCIAL A** (Společenský život), **RELIGION** (Náboženství), **PHONE IN** (Program s telefonickými vstupy posluchačů), **TRAVEL** (Cestování), **LEISURE** (Volný čas), **JAZZ** (Jazz), **COUNTRY** (Country), **NATION M** (Národní hudba), **OLDIES** (Hudba oldies), **FOLK M** (Folk), **DOCUMENT** (Dokumenty)

---

## Nastavení hodin (CT)

Hodiny je možné nastavit daty CT vysílanými stanicemi RDS.

- 1 Nastavte možnost [SET CT] v nabídce [GENERAL] na hodnotu [SET CT-ON] (strana 13).

### Přehrávání zařízení USB

V rámci tohoto návodu k obsluze se pojem „iPod“ používá k obecnému označení funkcí iPod na zařízeních iPod a iPhone, není-li v textu či na ilustraci uvedeno jinak.

Podrobnosti o kompatibilitě vašeho zařízení iPod naleznete v části „iPod“ (strana 15) nebo na stránkách podpory uvedených na zadní obálce.

Lze použít zařízení USB typu AOA (Android Open Accessory) 2.0, MSC (Mass Storage Class) a MTP (Media Transfer Protocol)\* kompatibilní se standardem USB. V závislosti na zařízení USB lze na jednotce zvolit režim Android nebo režim MSC/MTP. Některé digitální přehrávače médií nebo chytré telefony s operačním systémem Android mohou vyžadovat nastavení režimu MTP.

\* Např. USB flash disk, digitální přehrávač médií, chytrý telefon s operačním systémem Android

#### Poznámky

- Podrobnosti o kompatibilitě vašeho zařízení USB naleznete na stránkách podpory uvedených na zadní obálce.
- Chytré telefony s nainstalovaným operačním systémem Android OS 4.1 nebo vyšším podporují Android Open Accessory 2.0 (AOA 2.0). Některé chytré telefony nicméně nemusí AOA 2.0 plně podporovat, ani pokud mají nainstalován Android OS 4.1 nebo vyšší.  
Podrobnosti o kompatibilitě vašeho chytrého telefonu s operačním systémem Android naleznete na stránkách podpory uvedených na zadní obálce.
- Přehrávání následujících souborů není podporováno.  
MP3/WMA/FLAC:
  - soubory chráněné autorskými právy;
  - soubory s ochranou DRM (Digital Rights Management)
  - vícekanálové zvukové souboryMP3/WMA:
  - soubory s bezztrátovou kompresí

Před provedením připojení vyberte režim USB (režim Android nebo režim MSC/MTP) v závislosti na zařízení USB (strana 13).

### 1 Připojte zařízení USB k portu USB (strana 7).

Zahájí se přehrávání.

Pokud je zařízení již připojeno, zahájíte přehrávání stisknutím tlačítka SRC a výběrem možnosti [USB] (po rozpoznání zařízení iPod se na displeji zobrazí [IPD]).

### 2 Hlasitost nastavte na této jednotce.

#### Zastavení přehrávání

Stiskněte tlačítko OFF a podržte je po dobu 1 sekundy.

#### Odebrání zařízení

Zastavte přehrávání, poté zařízení odeberte.

#### Varování ohledně telefonu iPhone

Po připojení telefonu iPhone přes rozhraní USB řídí hlasitost telefonního hovoru telefon iPhone, nikoli jednotka. Pokud během hovoru bezděčně zesílíte hlasitost jednotky, může se po ukončení hovoru ozvat náhlý hlasitý zvuk.

## Vyhledávání a přehrávání stop

### Opakované přehrávání a přehrávání v náhodném pořadí

Není k dispozici, když je připojeno zařízení USB v režimu Android.

### 1 Opakovaným stisknutím tlačítka ↶ (opakovat) nebo ↷ (náhodně) během přehrávání vyberte požadovaný režim přehrávání.

Počátek přehrávání se může ve vybraném režimu přehrávání chvíli opozdit.

Dostupné režimy přehrávání se liší v závislosti na vybraném zdroji zvuku.

## Hledání stopy podle názvu (Quick-BrowZer™)

Není k dispozici, když je připojeno zařízení USB v režimu Android nebo zařízení iPod.

- 1** Během přehrávání v režimu USB stiskněte tlačítko **Q** (procházení)\*. Zobrazí se seznam kategorií vyhledávání.

Po zobrazení seznamu stop zobrazíte opakovaným stiskem tlačítka **↶** (zpět) požadovanou kategorii vyhledávání.

\* Pro návrat na začátek seznamu kategorií během přehrávání ze zařízení USB podržte tlačítko **Q** (procházení) stisknuté déle než dvě sekundy.

- 2** Otáčením voliče zvolte požadovanou kategorii vyhledávání a volbu potvrďte jeho stisknutím.
- 3** Opakujte krok 2, dokud nenajdete požadovanou stopu. Zahájí se přehrávání.

### Ukončení režimu Quick-BrowZer

Stiskněte tlačítko **Q** (procházení).

## Vyhledávání pomocí přeskokování položek (Režim přeskokování)

Není k dispozici, když je připojeno zařízení USB v režimu Android nebo zařízení iPod.

- 1** Stiskněte tlačítko **Q** (procházení).
- 2** Stiskněte tlačítko **▶▶** (SEEK +).
- 3** Otáčením voliče vyberte požadovanou položku. Přehrávání bude procházet seznamem v krocích po 10 % celkového počtu položek.

- 4** Do režimu Quick-BrowZer se vrátíte stisknutím tlačítka ENTER. Zobrazí se zvolená položka.
- 5** Otáčením voliče zvolte požadovanou položku a poté volič stiskněte. Zahájí se přehrávání.

## Nastavení

### Zrušení režimu DEMO

Ukázkový režim, který se zobrazuje, pokud je zdroj vypnutý a zobrazují se hodiny, lze vypnout.

- 1 Stiskněte tlačítko MENU. Poté otáčením voliče vyberte volbu [GENERAL] a volič stiskněte.
- 2 Otáčením voliče vyberte volbu [SET DEMO], poté volič stiskněte.
- 3 Otáčením voliče vyberte volbu [SET DEMO-OFF], poté volič stiskněte. Nastavení je dokončeno.
- 4 Dvakrát stiskněte tlačítko ↵ (zpět). Displej se vrátí do režimu normálního přehrávání.

### Základní nastavení

Můžete měnit nastavení v následujících nabídkách: Obecná nastavení (GENERAL), Nastavení zvuku (SOUND), Nastavení zobrazení (DISPLAY)

- 1 Stiskněte tlačítko MENU.
- 2 Otočením voliče vyberte požadovanou kategorii a poté volič stiskněte. Položky, které je možné nastavovat, závisí na použitém zdroji a nastavení.
- 3 Otáčením voliče zvolte požadované nastavení a poté volič stiskněte.

#### Návrat na předchozí zobrazení

Stiskněte tlačítko ↵ (zpět).

## Obecná nastavení (GENERAL)

### AREA

Určuje oblast/oblasti použití této jednotky: [EUROPE], [RUSSIA].

Pokud se aktuálně nastavená oblast/region změní, jednotka se resetuje a poté se zobrazí hodiny.

(Tato možnost je k dispozici, pouze když je zdroj vypnutý a zobrazují se hodiny.)

### DEMO (ukázka)

Aktivace ukázky: [ON], [OFF].

### CLOCK-ADJ (nastavení hodin) (strana 6)

### CAUT ALM (varovné znamení)

Aktivuje varovné znamení: [ON], [OFF] (strana 5). (Tato možnost je k dispozici, pouze když je zdroj vypnutý a zobrazují se hodiny.)

### BEEP

Aktivuje zvuk pípání: [ON], [OFF].

### AUTO OFF

Po vypnutí automaticky po určité době odpojí jednotku: [ON] (30 minut), [OFF].

### STEERING

Slouží k registraci nebo obnovení nastavení dálkového ovladače na volantu.

(K dispozici při použití přípojovacího kabelu, který není součástí dodávky.) (Tato možnost je k dispozici, pouze když je zdroj vypnutý a zobrazují se hodiny.)

### STR CONTROL (ovládání volantem)

Výběr režim vstupu připojeného dálkového ovladače. Aby nedošlo k poruše, nastavte před použitím režim vstupu připojeného dálkového ovládání.

#### CUSTOM

Režim vstupu pro dálkový ovladač na volantu

#### PRESET

Režim vstupu pro kabelový dálkový ovladač kromě ovladače na volantu (vybere se automaticky po provedení [RESET CUSTOM]).

## EDIT CUSTOM

Slouží k registraci funkcí (SOURCE, ATT, VOL +/-, SEEK +/-) pro dálkový ovladač na volantu:

- 1 Otáčením voliče vyberte funkci, kterou chcete přiřadit k dálkovému ovladači na volantu, a poté volič stiskněte.
- 2 Zatímco bliká text [REGISTER], stiskněte a podržte tlačítko na dálkovém ovladači na volantu, ke kterému chcete funkci přiřadit. Po dokončení registrace se zobrazí nápis [REGISTERED].
- 3 Chcete-li pokračovat v registrování funkcí, opakujte kroky 1 a 2.

(Tato funkce je k dispozici pouze tehdy, je-li funkce [STR CONTROL] nastavena na hodnotu [CUSTOM].)

## RESET CUSTOM

Obnovení nastavení dálkového ovladače na volantu: [YES], [NO].

(Tato funkce je k dispozici pouze tehdy, je-li funkce [STR CONTROL] nastavena na hodnotu [CUSTOM].)

## Poznámky

- Během nastavování jsou k dispozici pouze funkce tlačítek na jednotce. Z bezpečnostních důvodů před pokusem o změnu tohoto nastavení zaparkujte vozidlo.
- Pokud během registrování dojde k chybě, všechny dříve zaregistrované informace se zachovají. Pokračujte v registraci od funkce, při jejíž registraci došlo k chybě.
- Tato funkce nemusí být v některých vozidlech k dispozici. Podrobnosti o kompatibilitě vašeho vozidla naleznete na webových stránkách podpory uvedených na zadní obálce.

## USB MODE

Mění režim USB: [ANDROID], [MSC/MTP].  
(K dispozici pouze v případě, že je vybrán zdroj USB.)

## CT (čas hodin)

Aktivuje funkci CT: [ON], [OFF].

## AF/TA (alternativní frekvence/dopravní hlášení)

Slouží k výběru nastavení alternativních frekvencí (AF) a dopravních hlášení (TA): [AF-ON], [TA-ON], [AF/TA-ON], [AF/TA-OFF].  
(K dispozici v případě, že je vybrán jakýkoli zdroj.)

## REGIONAL

Omezí příjem na konkrétní oblast: [ON], [OFF].  
(K dispozici jen během příjmu pásma FM.)

## BTM (Best tuning memory) (strana 8)

(K dispozici pouze v případě, že je vybrán tuner.)

## FIRMWARE

(Tato možnost je k dispozici, pouze když je zdroj vypnutý a zobrazují se hodiny.)

Umožňuje zobrazit nebo aktualizovat verzi firmwaru. Další informace získáte na webových stránkách podpory uvedených na zadní obálce.

**FW VERSION** (verze firmwaru)

Zobrazí aktuální verzi firmwaru.

**FW UPDATE** (aktualizace firmwaru)

Zahájí proces aktualizace firmwaru: [YES], [NO]. Aktualizace firmwaru trvá několik minut. Během aktualizace nepřepínejte zapalování do polohy OFF ani neodpojujte zařízení USB.

## Nastavení zvuku (SOUND)

Tato nabídka nastavení je k dispozici při výběru libovolného zdroje.

## EQ10 PRESET

Umožňuje zvolit jednu z 10 křivek ekvalizéru nebo funkci vypnout:

[OFF], [R&B], [ROCK], [POP], [HIP-HOP], [EDM], [JAZZ], [SOUL], [COUNTRY], [KARAOKE]\*, [CUSTOM].

Nastavení křivky ekvalizéru lze pro jednotlivé zdroje uložit do paměti.

\* [KARAOKE] tlumí zvuk vokálů, ale nedokáže je během přehrávání zcela odstranit. Také není podporováno použití mikrofonu.

## EQ10 CUSTOM

Nastavení volby [CUSTOM] pro EQ10.

Nastavení křivky ekvalizéru:

[BAND1] 32 Hz, [BAND2] 63 Hz, [BAND3] 125 Hz, [BAND4] 250 Hz, [BAND5] 500 Hz, [BAND6] 1 kHz, [BAND7] 2 kHz, [BAND8] 4 kHz, [BAND9] 8 kHz, [BAND10] 16 kHz.

Hlasitost se nastavuje krokově po 1 dB v rozsahu -6 dB až +6 dB.

---

**BALANCE**

Upravuje vyvážení hlasitosti mezi reproduktory:  
[RIGHT-15] – [CENTER] – [LEFT-15].

---

**FADER**

Upravuje relativní hlasitost: [FRONT-15] –  
[CENTER] – [REAR-15].

---

**AUX VOL** (úroveň hlasitosti AUX)

Upravuje hlasitost zvuku z jakéhokoli  
připojeného přídavného zařízení:  
[+18 dB] – [0 dB] – [–8 dB].

Toto nastavení eliminuje nutnost upravovat  
úroveň hlasitosti napříč zdroji.  
(K dispozici pouze v případě, že je vybrán zdroj  
AUX.)

---

---

**AUTO SCR** (automatické posouvání)

Automaticky posouvá dlouhé položky:  
[ON], [OFF].

(Není k dispozici, pokud je vybrána možnost AUX  
nebo tuner.)

---

---

## Nastavení zobrazení (DISPLAY)

---

**DIMMER**

Změna jasu displeje: [ON], [OFF], [CLK] (hodiny).  
Chcete-li nastavit tuto funkci, aby byla aktivní  
pouze během určité doby, vyberte možnost  
[CLK] a poté nastavte časy zahájení a ukončení.

– Nastavení jasu, když je aktivována funkce  
ztlumení jasu:

Nastavte [DIMMER] na [ON] a poté upravte  
[BRIGHTNESS].

– Nastavení jasu, když je deaktivována funkce  
ztlumení jasu:

Nastavte [DIMMER] na [OFF] a poté upravte  
[BRIGHTNESS].

Nastavení jasu se uloží a použije se při aktivaci  
nebo deaktivaci funkce ztlumení jasu.

---

**BRIGHTNESS**

Mění jas displeje. Úroveň jasu je nastavitelná:  
[1] – [10].

---

**SND SYNC** (synchronizace se zvukem)

Aktivuje synchronizaci osvětlení se zvukem:  
[ON], [OFF].

---

## Doplňující informace

### Aktualizace firmwaru

Chcete-li aktualizovat firmware, navštivte stránky podpory uvedené na zadní obálce a postupujte podle uvedených pokynů.

#### Poznámky

- Pro aktualizaci firmwaru je nutné použití zařízení USB (není součástí dodávky). Aktualizační soubor uložte na zařízení USB a připojte zařízení do portu USB. Potom proveďte aktualizaci zařízení.
- Aktualizace firmwaru trvá několik minut. Během aktualizace nepřepínejte zapalování do polohy OFF ani neodpojujte zařízení USB.

### Bezpečnostní opatření

- Pokud jste zaparkovali automobil na přímém slunečním světle, nechte přístroj nejdříve vychladnout.
- Nenechávejte přední panel nebo audio zařízení uvnitř automobilu, protože by vlivem vysoké teploty na přímém slunci mohlo dojít k jejich poškození.
- Motorová anténa se vysouvá automaticky.

### Zachování vysoké kvality zvuku

Dbejte na to, aby se jednotka nedostala do kontaktu s kapalinami.

### Pořadí přehrávání audiosouborů

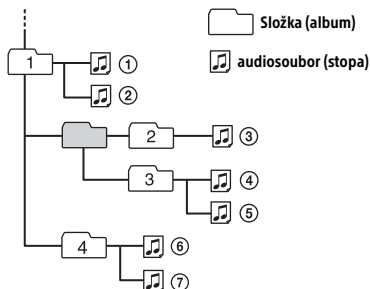

## iPod

- K jednotce můžete připojit následující modely přehrávače iPod. Před použitím aktualizujte software zařízení iPod na nejnovější verzi.

Kompatibilní modely zařízení iPhone/iPod

Kompatibilní model	USB
iPhone 7 Plus	✓
iPhone 7	✓
iPhone SE	✓
iPhone 6S Plus	✓
iPhone 6S	✓
iPhone 6 Plus	✓
iPhone 6	✓
iPhone 5S	✓
iPhone 5C	✓
iPhone 5	✓
iPhone 4s	✓
iPod touch (6. generace)	✓
iPod touch (5. generace)	✓
iPod nano (7. generace)	✓

- Označení „Made for iPod“ a „Made for iPhone“ znamenají, že elektronické příslušenství bylo navrženo speciálně pro připojení k zařízení iPod nebo iPhone a obdrželo certifikaci vývojáře, že splňuje výkonové standardy společnosti Apple. Společnost Apple není zodpovědná za provoz tohoto zařízení ani za jeho soulad s bezpečnostními a regulačními normami. Dovolujeme si vás upozornit, že použití tohoto příslušenství se zařízeními iPod a iPhone může ovlivnit výkon bezdrátových systémů.

Budete-li mít k jednotce jakékoliv dotazy nebo narazíte na problémy, na které nenaleznete odpovědi v této příručce, obraťte se na nejbližšího prodejce společnosti Sony.

## Údržba

### Čištění konektorů

Pokud jsou konektory mezi přístrojem a předním panelem znečištěné, nemusí přístroj pracovat správně. Aby k takovým situacím nedocházelo, odejměte přední panel (strana 5) a očistěte konektory vatovým tampónem. Při čištění nepoužívejte nadměrnou sílu. V opačném případě by mohlo dojít k poškození konektorů.

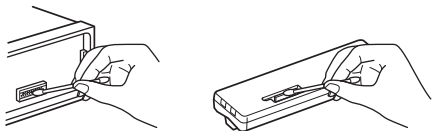

### Poznámky

- Z bezpečnostních důvodů vypněte před čištěním konektorů zapalování a vyjměte klíček ze spínací skříňky.
- Nikdy se nedotýkejte konektorů prsty ani kovovými předměty.

## Specifikace

### Tuner

#### FM

Rozsah ladění:

Při nastavení položky [AREA] na [EUROPE]:

87,5–108,0 MHz

Když je položka [AREA] nastavena na [RUSSIA]:

FM1/FM2: 87,5–108,0 MHz

(s krokem 50 kHz)

FM3: 65–74 MHz (s krokem 30 kHz)

Anténní konektor:

Konektor pro externí anténu

Mezifrekvence:

Při nastavení položky [AREA] na [EUROPE]:

FM CCIR: -1 956,5 kHz až -487,3 kHz a

+500,0 kHz až +2 095,4 kHz

Když je položka [AREA] nastavena na [RUSSIA]:

FM CCIR: -1 956,5 kHz až -487,3 kHz a

+500,0 kHz až +2 095,4 kHz

FM OIRT: -1 815,6 kHz až -943,7 kHz a

+996,6 kHz až +1 776,6 kHz

Využitelná citlivost: 7 dBf

Selektivita: 75 dB při 400 kHz

Odstup signál/šum: 73 dB

Odstup kanálů: 50 dB při 1 kHz

Frekvenční odezva: 20–15 000 Hz

### MW/LW (SV/DV)

Rozsah ladění:

MW: 531–1 602 kHz

LW: 153 – 279 kHz

Anténní konektor:

Konektor pro externí anténu

Citlivost: MW: 26  $\mu$ V, LW: 50  $\mu$ V

### Přehrávač USB

Rozhraní: USB (Full-speed)

Maximální proud: 1 A

Maximální počet rozpoznatelných složek a souborů:

Složky (alba): 256

Počet souborů (stop) ve složce: 256

Kompatibilní protokol Android Open Accessory

(AOA): 2.0

Odpovídající kodek:

MP3 (.mp3)

Přenosová rychlost: 8 až 320 kb/s (podpora

VBR (variabilní přenosová rychlost))

Vzorkovací frekvence: 16 kHz až 48 kHz

WMA (.wma)

Přenosová rychlost: 32 až 192 kb/s (podpora

VBR (variabilní přenosová rychlost))

Vzorkovací frekvence: 32 kHz, 44,1 kHz,

48 kHz

FLAC (.flac)

Bitová hloubka: 16 bitů, 24 bitů

Vzorkovací frekvence: 44,1 kHz, 48 kHz

### Výkonový zesilovač

Výstup: Výstupy reproduktorů

Impedance reproduktorů: 4  $\Omega$ –8  $\Omega$

Maximální výstupní výkon: 55 W x 4 (při 4  $\Omega$ )

### Obecné

Výstupy:

Výstupní audio konektory (ZADNÍ)

Konektor pro ovládání automatické (motorové) antény a výkonového zesilovače (REM OUT)



## Vstupy:

Vstupní konektor pro dálkové ovládání  
Vstupní konektor antény  
Vstupní zdířka AUX (stereofonní zdířka mini jack)  
port USB

Požadavky na výkon: 12 V stejnosměrného proudu z  
baterie vozidla (ukostřen záporný pól)

Jmenovitý proud: 10 A

## Rozměry:

Přibl. 178 mm x 50 mm x 119 mm  
(7 1/8 palců x 2 palce x 4 3/4 palce) (š/v/h)

## Montážní rozměry:

Přibl. 182 mm x 53 mm x 102 mm  
(7 1/4 palců x 2 1/8 palce x 4 1/8 palce) (š/v/h)

Hmotnost: Přibližně 0,7 kg (1 lb 9 oz)

## Obsah balení:

Hlavní jednotka (1)  
Součásti pro montáž a propojení (1 sada)

Některé položky z výše uvedeného seznamu  
příslušenství nemusí být u vašeho prodejce k  
dispozici. Pro další informace se obraťte na svého  
prodejce.

Design a technické údaje se mohou měnit bez  
předchozího upozornění.

## **Autorská práva**

Windows Media® je registrovanou ochrannou  
známkou nebo ochrannou známkou společnosti  
Microsoft Corporation ve Spojených státech a/nebo  
dalších zemích.

Tento produkt je chráněn jistými právy duševního  
vlastnictví společnosti Microsoft Corporation. Je  
zakázáno používat nebo distribuovat tuto  
technologie mimo tento produkt bez příslušné  
licence společnosti Microsoft® nebo jejich  
oprávněných dceřiných společností.

iPhone, iPod, iPod classic, iPod nano a iPod touch  
jsou ochranné známky společnosti Apple Inc.,  
registrované v USA a dalších zemích.

Technologie kódování zvuku MPEG Layer-3 a  
patenty jsou licencovány od společnosti Fraunhofer  
IIS a Thomson.

Android je ochranná známka společnosti Google Inc.

## **libFLAC**

Copyright (C) 2000-2009 Josh Coalson  
Copyright (C) 2011-2013 Xiph.Org Foundation

Další distribuce a používání ve formě zdrojového  
nebo binárního kódu bez úprav nebo s úpravami se  
povoluje za předpokladu, že jsou splněny  
následující podmínky:

- Při další distribuci zdrojového kódu musí být zachována výše uvedená poznámka o autorských právech, tento seznam podmínek a následující právní omezení.
- Při další distribuci ve formě binárního kódu je nutno reprodukovat výše uvedenou poznámku o autorských právech, tento seznam podmínek a následující právní omezení v dokumentaci nebo dalších materiálech poskytovaných při distribuci.
- Název nadace Xiph.org ani jména jejich přispěvatelů nesmí být bez předchozího výslovného písemného svolení použity v souvislosti se schválením nebo propagací produktů odvozených z tohoto softwaru.

TENTO SOFTWARE POSKYTUJÍ DRŽITELÉ  
AUTORSKÝCH PRÁV A PŘÍSPĚVATELÉ „TAK, JAK JE“,  
PŘIČEMŽ ODMÍTÁJÍ JAKÉKOLI ZÁRUKY, VÝSLOVNĚ  
UVEDENÉ NEBO PŘEDPOKLÁDANÉ, MIMO JINÉ  
ZÁRUKY OBCHODOVATELNOSTI A VHODNOSTI PRO  
URČITÝ ÚČEL. NADACE ANI PŘÍSPĚVATELÉ  
NEPONESOU V ŽÁDNÉM PŘÍPADĚ ODPOVĚDNOST  
ZA JAKÉKOLI PŘÍMÉ, NEPŘÍMÉ, NÁHODNÉ,  
ZVLÁŠTNÍ, EXEMPLÁRNÍ NEBO NÁSLEDNÉ ŠKODY  
(MIMO JINÉ ZA ŠKODY V SOUVISLOSTI S POŘÍZENÍM  
NÁHRADNÍHO ZBOŽÍ NEBO SLUŽEB, NEMOŽNOSTÍ  
POUŽITÍ, ZTRÁTY DAT, UŠLÉHO ZISKU NEBO  
PŘERUŠENÍ PODNIKÁNÍ) BEZ OHLEDU NA TO, JAK  
K TĚMTO ŠKODÁM DOŠLO A ZDA SE ZAKLÁDAJÍ NA  
PORUŠENÍ SMLOUVY, OBČANSKOPRÁVNÍM DELIKTU  
(VČETNĚ NEDBALOSTI APOD.), OBJEKTIVNÍ  
ODPOVĚDNOSTI, PORUŠENÍ ZÁRUK NEBO NA  
JAKÉMKOLI JINÉM PRÁVNÍM ZÁKLADĚ, V JAKÉKOLI  
SOUVISLOSTI S POUŽÍVÁNÍM TOHOTO SOFTWARE,  
A TO ANI V PŘÍPADĚ, ŽE BYLI O MOŽNOSTI VZNIKU  
TAKOVÉ ŠKODY INFORMOVÁNÍ.

---

## Řešení problémů

Následující kontrolní seznam vám pomůže řešit případné problémy s jednotkou. Před přečtením tohoto seznamu si přečtěte postupy týkající se připojení a ovládání. Podrobnosti o používání pojistky a odebrání přístroje z palubní desky naleznete v části „Připojení/montáž“ (strana 21). Pokud se vám nepodaří problém vyřešit, navštivte stránky podpory uvedené na zadním krytu.

### Obecné

**Není slyšet žádný zvuk nebo je zvuk příliš tichý.**

- Poloha ovladače [FADER] není nastavena pro systém se dvěma reproduktory.
- Hlasitost přístroje nebo připojeného zařízení je příliš nízká.
  - Zvyšte hlasitost přístroje a připojeného zařízení.

**Neozývá se zvuková signalizace.**

- Je připojen volitelný výkonový zesilovač a nepoužíváte vestavěný zesilovač.

**Obsah paměti byl vymazán.**

- Došlo k odpojení napájecího kabelu nebo baterie, případně nejsou kabely připojeny správně.

**Byly vymazány uložené stanice a nastavení hodin.**

**Došlo k přepálení pojistky.**

**Při přepínání polohy klíčku zapalování je slyšet hluk.**

- Kabely nejsou správně připojeny ke konektoru pro napájení elektrického příslušenství vozidla.

**Během přehrávání nebo příjmu rozhlasové stanice se spustí ukázkový režim.**

- Pokud je nastavena možnost [DEMO-ON] a po dobu 5 minut není provedena žádná operace, spustí se ukázkový režim.
  - Nastavte možnost [DEMO-OFF] (strana 12).

---

**Z displeje zmizí údaje nebo se na displeji nic nezobrazí.**

- Je nastavena možnost [DIM-ON] (strana 14).
- Pokud podržíte stisknuté tlačítko OFF, displej zhasne.
  - Stiskněte a podržte tlačítko OFF na přístroji, dokud se displej nerozsvítí.
- Jsou znečištěné konektory (strana 16).

---

**Displej/podsvícení bliká.**

- Napájení je nedostatečné.
  - Ujistěte se, že baterie vozu poskytuje jednotce dostatek energie. (Požadavek na napájení je 12 V stejnosměrného proudu.)

---

**Tlačítka pro ovládání nefungují.**

- Stiskněte tlačítka DSPL a  (back)/MODE a podržte je stisknutá déle než 2 sekundy pro resetování jednotky. Obsah paměti se vymaže.
  - Z důvodu bezpečnosti neresetujte jednotku během řízení.

---

### Příjem rádia

**Nelze přijímat stanice.**

**Zvuk je rušen šumem.**

- Připojení není provedeno správně.
  - Zkontrolujte připojení antény vozidla.
  - Pokud se anténa nevsune, zkontrolujte připojení ovládacího kabelu automatické (motorové) antény.

---

**Není možné vyvolat stanice na předvolbách.**

- Signál vysílání je příliš slabý.

---

**Nelze naladit frekvence 65 – 74 MHz v pásmu FM3.**

- Položka [AREA] je nastavena na [EUROPE].
  - Nastavte položku [AREA] na [RUSSIA] (strana 12).

## RDS

### Nelze přijímat služby RDS (když je položka [AREA] nastavena na [RUSSIA]).

- Je zvoleno pásmo FM3.
  - Vyberte pásmo FM1 nebo FM2.
- Služby RDS nejsou v aktuální oblasti k dispozici.

### Po několika sekundách poslechu se spustí vyhledávání (SEEK).

- Tato stanice není stanicí se službou TP (dopravní program) nebo má slabý signál.
  - Vypněte funkci TA (dopravní hlášení) (strana 8).

### Žádné dopravní hlášení.

- Zapněte funkci TA (dopravní hlášení) (strana 8).
- Stanice nevyvolává žádné dopravní zpravodajství, přestože se jedná o stanici se službou TP (dopravní program).
  - Naladíte jinou stanici.

### Místo typu programu se zobrazuje indikace [- - - - -].

- Aktuálně naladěná stanice není stanicí RDS.
- Nejsou přijímána data RDS.
- Stanice nespecifikuje typ programu.

### Název programové služby bliká.

- Aktuálně naladěná stanice nemá alternativní frekvenci.
  - Stisknete tlačítko ◀◀/▶▶ SEEK -/+ ve chvíli, kdy bliká název programové služby. Zobrazí se nápis [PI SEEK] (Vyhledávání PI) a přístroj spustí vyhledávání jiné frekvence se stejnými daty PI (identifikace programu).

## Přehrávání z USB zařízení

### Nelze přehrávat položky z USB zařízení připojeného prostřednictvím USB rozbočovače.

- Jdnotka nerozpozná USB zařízení připojená přes USB rozbočovač.

### Spuštění přehrávání z USB zařízení trvá delší dobu.

- USB zařízení obsahuje soubory s komplikovanou stromovou strukturou.

### Zvuk je přerušovaný.

- Zvuk může být přerušovaný při vysoké přenosové rychlosti.
- Soubory s ochranou DRM (Digital Rights Management) se nemusí v některých případech přehrát.

### Audiosoubor nelze přehrát.

- Zařízení USB naformátovaná jinými systémy souborů než FAT16 nebo FAT32 nejsou podporována.\*

\* Tento přístroj podporuje systémy souborů FAT16 a FAT32, ale některá zařízení USB nemusejí ani jeden z těchto typů systémů souborů podporovat. Chcete-li zjistit podrobnosti, nahlédněte do návodu k obsluze jednotlivých zařízení USB nebo kontaktujte výrobce.

### Nelze provádět operace pro přeskočení alba, přeskočení položek (režim přeskokování) a vyhledávání stop podle názvu (Quick-BrowZer).

- Tyto operace nelze provádět, když je připojeno zařízení USB v režimu Android nebo zařízení iPod.
  - Nastavte položku [USB MODE] na [MSC/MTP] (strana 13).
  - Odpojte iPod.
- Není nastaven správný režim USB zařízení.
  - Ujistěte se, že je režim USB zařízení nastaven na režim MSC/MTP.

### Během přehrávání v režimu Android nelze reprodukovat zvuk.

- Když je jednotka v režimu Android, zvuk vystupuje pouze z chytrého telefonu s operačním systémem Android.
  - Zkontrolujte stav aplikace pro přehrávání zvuku na chytrém telefonu s operačním systémem Android.
  - Přehrávání nemusí probíhat správně. Závisí to na chytrém telefonu s operačním systémem Android.

---

## Zprávy

Při provozu se na displeji mohou zobrazit nebo blikat následující zprávy:

---

**HUB NO SUPRT:** Rozbočovače USB nejsou podporovány.

---

### INVALID

- Vybraná operace může být neplatná.
- [USB MODE] nelze změnit během přehrávání ze zařízení iPod.

---

**IPD STOP:** Přehrávání souborů ze zařízení iPod skončilo.

- Spusťte přehrávání ze zařízení iPod/iPhone.

---

**NO AF:** Žádné alternativní frekvence.

- Stiskněte tlačítko ◀◀/▶▶ SEEK -/+ ve chvíli, kdy bliká název programové služby. Zobrazí se nápis [PI SEEK] a přístroj spustí vyhledávání jiné frekvence se stejnými daty PI (identifikace programu).

---

**NO TP:** Žádný dopravní program.

- Přístroj bude pokračovat v hledání dostupných stanic s dopravním programem (TP).

---

### NOT SUPPORT - ANDROID MODE

- K jednotce je připojeno zařízení USB, které nepodporuje AOA (Android Open Accessory) 2.0, je-li položka [USB MODE] nastavena na [ANDROID].
  - Nastavte položku [USB MODE] na [MSC/MTP] (strana 13).

---

**OVERLOAD:** USB zařízení je přetíženo.

- Odpojte USB zařízení a potom stisknutím tlačítka SRC změňte zdroj.
- Indikuje, že USB zařízení není v pořádku nebo že je připojeno nepodporované zařízení.

---

**READ:** Načítání informací.

- Počkejte, dokud načítání neskončí a automaticky se nespustí přehrávání. V závislosti na organizaci souborů to může trvat déle než jednu minutu.

---

**USB ERROR:** Zařízení USB nelze přehrát.

- Připojte zařízení USB znovu.

---

**USB NO DEV:** Zařízení USB není připojeno nebo nebylo rozpoznáno.

- Ujistěte se, že je zařízení USB správně připojeno spolu s kabelem USB.

---

**USB NO MUSIC:** Disk neobsahuje žádný přehrávatelný soubor.

- Připojte zařízení USB obsahující přehrávatelné soubory (strana 16).

---

**USB NO SUPRT:** USB zařízení není podporováno.

- Podrobnosti o kompatibilitě vašeho zařízení USB naleznete na stránkách podpory uvedených na zadní obálce.

---

## Funkčnost dálkového ovladače na volantu:

---

**ERROR:** Při registraci funkce došlo k chybě.

- Pokračujte v registraci od funkce, při jejíž registraci došlo k chybě (strana 13).

---

**TIMEOUT:** Registrace funkce se nezdařila z důvodu překročení časového limitu.

- Zkuste registraci dokončit během blikání nápisu [REGISTER] (přibližně 6 sekund) (strana 13).

---

## Při aktualizaci firmwaru:

---

**FILE ERROR:** Na zařízení USB není uložen aktualizací program.

- Uložte aktualizací program na zařízení USB a poté opakujte akci (strana 15).

---

**UPDATE ERROR PRESS ENTER:** Aktualizace firmwaru nebyla řádně dokončena.

- Stiskem tlačítka ENTER vymažte zprávu a poté opakujte akci. Během aktualizace nepřepínejte zapalování do polohy OFF ani neodpojujte zařízení USB (strana 15).
- Vložte zařízení USB, na kterém je nahrán aktualizací program, a stiskněte ENTER.

Pokud vám tato řešení nepomohou situaci zlepšit, obraťte se na nejbližšího prodejce Sony.

## Připojení/montáž

### Upozornění

- Ujistěte se, že všechny uzemňovací kabely jsou spojeny s uzemňovacím bodem.
- Ujistěte se, že vodiče nejsou zachyceny pod šrouby nebo v pohyblivých částech (například v lištách sedadel).
- Abyste zabránili zkratům, vypněte před připojením kabelů zapalování vozidla.
- Před připojením napájecího kabelu ④ ke konektoru pomocného napájení jej připojte k jednotce a k reproduktorům.
- Pro zajištění bezpečnosti izolujte případné nepřipojené kabely elektrickou páskou.

### Bezpečnostní opatření

- Při volbě umístění pro montáž dbejte na to, aby jednotka nenarušovala běžné úkony řízení.
- Neinstalujte jednotku do oblastí s výskytem prachu, nečistot, nadměrných vibrací nebo vysoké teploty (například místa, na která dopadá přímé sluneční světlo, nebo do blízkosti horkovzdušného potrubí).
- Pro dosažení pevné bezpečné instalace použijte při instalaci pouze dodávané montážní vybavení.

#### Poznámky k napájecímu kabelu (žlutý kabel)

Při připojování jednotky v kombinaci s ostatními stereokomponenty musí být proudové hodnocení obvodu automobilu vyšší než součet kapacit pojistek všech komponent.

#### Nastavení montážního úhlu

Montážní úhel nastavte tak, aby byl menší než 45°.

## Seznam součástí vyžadovaných k instalaci

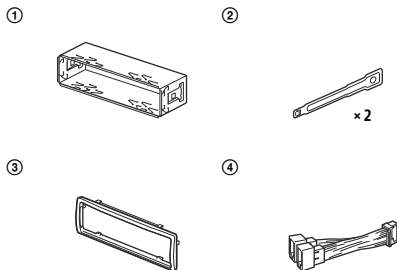

- Tento seznam neuvádí kompletní obsah balení.
- Držák ① a ochranná objímka ③ jsou k jednotce připevněny ještě před odesláním. Před montáží jednotky použijte uvolňovací klíče ② k vyjmutí držáku ① z přístroje. Podrobnosti najdete v části „Vyjmutí ochranné objímky a držáku“ (strana 24).
- Uvolňovací klíče ② uschovejte, protože jsou nezbytné pro vyjmutí jednotky z vozidla.

# Zapojení

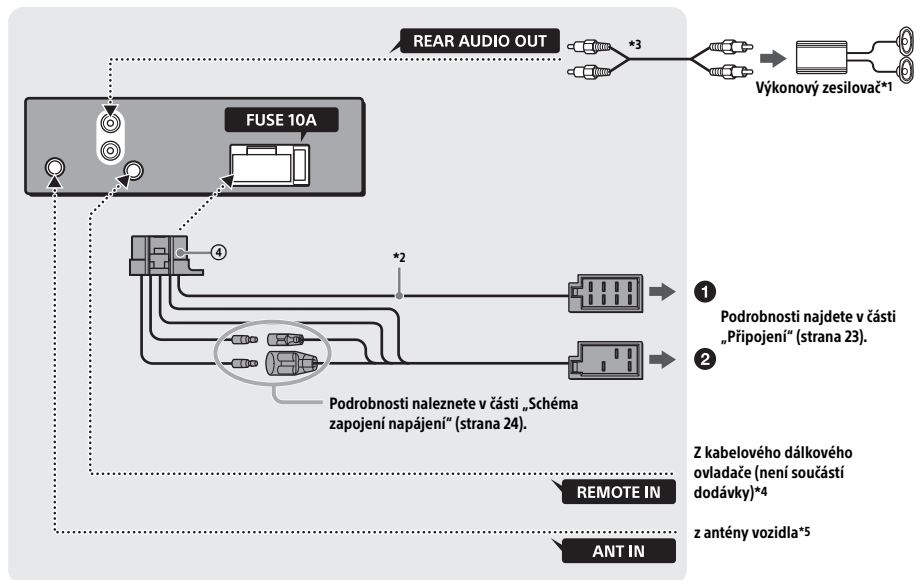

\*1 Není součástí dodávky

\*2 Impedance reproduktorů:  $4 \Omega - 8 \Omega \times 4$

\*3 Kabel RCA (není součástí dodávky)

\*4 V závislosti na typu vozidla může být nutné pro kabelové dálkové ovládání použít adaptér (není součástí dodávky). Podrobnosti o používání kabelového dálkového ovladače viz „Používání kabelového dálkového ovladače“ (strana 24).

\*5 Pokud anténní konektor nepasuje, může být nutné v závislosti na typu vozidla použít adaptér (není součástí dodávky).

## Připojení

Pokud vlastníte automatickou (motorovou) anténu bez reléové skříňky, může připojení tohoto přístroje pomocí dodávaného napájecího kabelu ④ anténu poskodit.

### ① Ke konektoru reproduktoru vozidla

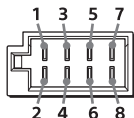

1	Zadní reproduktor (pravý)	⊕	fialový
2		⊖	fialovočerně pruhovaný
3	Přední reproduktor (pravý)	⊕	šedý
4		⊖	šedočerně pruhovaný
5	Přední reproduktor (levý)	⊕	Bílý
6		⊖	bíločerně pruhovaný
7	Zadní reproduktor (levý)	⊕	Zelená
8		⊖	zelenočerně pruhovaný

### ② K napájecímu konektoru vozidla

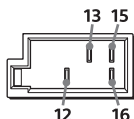

12	Zdroj nepřetržitého napájení	Žlutý
13	Ovládání automatické (motorové) antény a výkonového zesilovače (REM OUT)	modrobíle pruhovaný
15	Spínaný zdroj napájení	Červený
16	Uzemnění	Černý

## Snadné připojení subwooferu

Pokud je subwoofer připojen ke kabelu některého ze zadních reproduktorů, lze jej používat bez výkonového zesilovače.

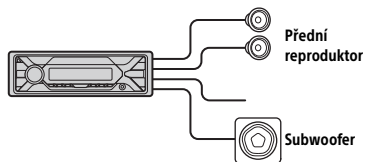

### Poznámky

- Je vyžadována příprava kabelů zadních reproduktorů.
- Aby nedošlo k poškození, použijte subwoofer s impedancí 4 až 8 ohmů a s adekvátní zatížitelností.

## Připojení paměti

Po připojení žlutého kabelu zdroje napájení bude do paměťového okruhu nepřetržitě dodáváno napájení, a to i v případě, že je vypnuto zapalování.

## Připojení reproduktorů

- Před připojením reproduktorů vypněte jednotku.
- Aby nedošlo k poškození, použijte reproduktory s impedancí 4 až 8 ohmů a s adekvátní zatížitelností.

## Schéma zapojení

Ujistěte se, že je konektor pomocného napájení vozidla správně zapojen.

Konektor pomocného napájení

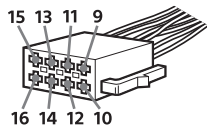

### Běžné zapojení

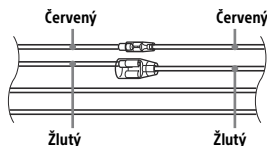

12	Zdroj nepřetržitého napájení	Žlutý
15	Spínaný zdroj napájení	Červený

### Při záměně pozic červeného a žlutého kabelu

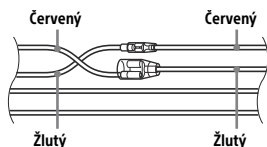

12	Spínaný zdroj napájení	Žlutý
15	Zdroj nepřetržitého napájení	Červený

### Spínací zařízení automobilu bez polohy ACC

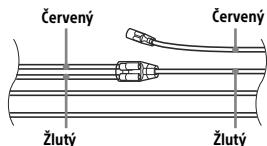

Po správném zapojení konektorů a vodičů spínaného zdroje napájení připojte jednotku ke zdroji napájení vozidla. Budete-li mít k připojení jednotky jakékoliv dotazy nebo narazíte na problémy, na které nenaleznete odpovědi v této příručce, obraťte se na prodejce vozidla.

## Používání kabelového dálkového ovladače

- 1 Chcete-li aktivovat kabelový dálkový ovladač, nastavte položku [STR CONTROL] v nastavení [SET STEERING] na [PRESET] (strana 12).

## Montáž

### Vyjmutí ochranné objímky a držáku

Před montáží jednotky vyjměte z přístroje ochrannou objímku ③ a držák ①.

- 1 Sevřete obě strany ochranné objímky ③ a vyjměte ji.

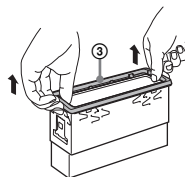

- 2 Vložte oba uvolňovací klíče ② až dokud se neozve kliknutí, a zatáhněte držák ① směrem dolů. Poté oddělte přístroj vytáhnutím přístroje směrem nahoru.

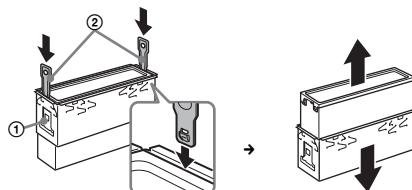

Otočte hákem směrem dolů.



## Montáž jednotky do palubní desky

Před instalací se ujistěte, že západky na obou stranách držáku ① jsou ohnuty o 2 mm ( $\frac{3}{32}$  palce) směrem dovnitř.

- 1 Umístěte držák ① dovnitř palubní desky a ohněte svěrky směrem ven, čímž zajistíte těsné zapadnutí.

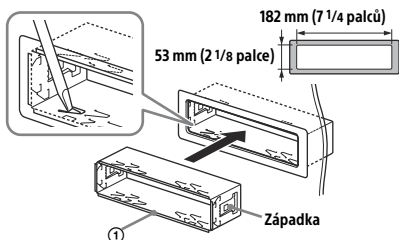

- 2 Nainstalujte přístroj na držák ① a připojte ochrannou objímku ③.

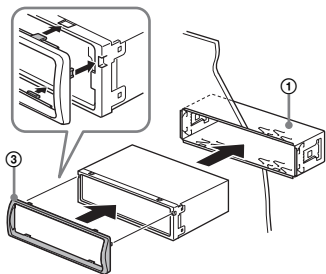

### Poznámky

- Pokud jsou západky rovné nebo ohnuté směrem ven, montáž jednotky nebude pevná a může se stát, že jednotka vypadne.
- Ujistěte se, že jsou všechny 4 západky ochranné objímky ③ řádně zapojeny do drážek přístroje.

## Odpojení a připojení předního panelu

Podrobnosti najdete v části „Odpojení předního panelu“ (strana 5).

## Resetování jednotky

Podrobnosti najdete v části „Resetování přístroje“ (strana 6).

## Výměna pojistky

Při výměně pojistky se ujistěte, že používáte pojistku, jejíž proudová hodnota se shoduje s původní pojistkou. Pokud se pojistka spálí, zkontrolujte připojení napájení a pojistku vyměňte. Pokud se pojistka spálí znovu, mohlo dojít k závadě uvnitř zařízení. V takovém případě kontaktujte nejbližšího prodejce společnosti Sony.

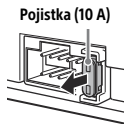

Z bezpečnostných dôvodov si túto jednotku nainštalujte do palubnej dosky vozidla, pretože zadná strana jednotky sa počas používania zahrieva.

Podrobné informácie nájdete v časti Pripojenie a inštalácia (str. 20).

Vyrobené v Thajsku

Štítko, na ktorom je uvedené prevádzkové napätie a ďalšie údaje, je na spodnej strane šasi.



Spoločnosť Sony Corporation týmto vyhlasuje, že toto vybavenie spĺňa nariadenia smernice 2014/53/EÚ. Celý text vyhlásenia o zhode EÚ je k dispozícii na nasledujúcej internetovej adrese: <http://www.compliance.sony.de/>

Toto zariadenie je určené na používanie so schválenými verziami softvéru, ktoré sú uvedené vo vyhlásení o zhode EÚ.

Softvér uložený v tomto zariadení preukázateľne spĺňa kľúčové požiadavky smernice 2014/53/EÚ.

Verzia softvéru: 1\_

Verziu softvéru je možné skontrolovať v položke venovanej nastaveniu firmvéru v ponuke všeobecných nastavení.

### **Upozornenie pre zákazníkov: Nasledujúce informácie sa vzťahujú len na zariadenia predávané v krajinách, v ktorých platia smernice EÚ.**

Výrobca: Sony Corporation, 1-7-1 Konan Minato-ku Tokio, 108-0075, Japonsko

Zástupca pre zhodu produktu s normami EÚ: Sony Belgium, bijkantoor van Sony Europe Limited, Da Vincilaan 7-D1, 1935 Zaventem, Belgicko



**Likvidácia odpadových batérií, elektrického a elektronického vybavenia (platné v Európskej únii a ostatných európskych krajinách so zavedenými systémami separovaného zberu odpadu)**

Tento symbol na produkte, batérii alebo na balení znamená, že s produktom a batériou nemožno

zaobchádzať ako s domovým odpadom. Na určitých typoch batérií sa môže tento symbol používať spolu so symbolom chemickej značky. Symboly chemickej značky ortuti (Hg) alebo olova (Pb) sa k tomuto symbolu pridávajú v prípade, ak batéria obsahuje viac ako 0,0005 % ortuti alebo 0,004 % olova. Správnu likvidáciu týchto produktov a batérií zabránite možnému negatívne vplyvu na životné prostredie a ľudské zdravie, ktorý by inak hrozil pri nesprávnej likvidácii batérií. Recyklácia týchto materiálov pomáha šetriť prírodné zdroje.

Ak sú produkty z bezpečnostných, prevádzkových dôvodov alebo z dôvodu integrity údajov trvalo pripojené k vstavanej batérii, takúto batériu by mal vymieňať len kvalifikovaný servisný personál. Po uplynutí životnosti batérie, elektrických a elektronických zariadení by ste mali tieto produkty odovzdať na príslušnom zbernom mieste určenom na recykláciu elektrických a elektronických zariadení, aby ste zaručili ich správnu likvidáciu. Informácie o iných typoch batérií nájdete v časti o bezpečnom vybratí batérie z produktu. Batériu odovzdajte v príslušnom zbernom mieste určenom na recykláciu nepotrebných batérií. Podrobnejšie informácie o recyklácii tohto produktu alebo batérie vám poskytne miestny mestský úrad, miestny úrad zodpovedný za odvoz domového odpadu alebo obchod, v ktorom ste produkt alebo batériu kúpili.

### **Upozornenie, ak zapalovanie vozidla nemá polohu ACC**

Skontrolujte, či ste nastavili funkciu AUTO OFF (strana 12). Jednotka sa automaticky úplne vypne v nastavenom čase po vypnutí jednotky, čím sa zabráni vybitiu batérie. Ak ste nenastavili funkciu AUTO OFF, pri každom vypnutí zapalovania stlačte tlačidlo OFF a podržte ho, kým zobrazenie nezmnizne.

### **Odopretie záruk na služby, ktoré ponúkajú tretie strany**

Služby, ktoré ponúkajú tretie strany, sa môžu zmeniť, pozastaviť alebo ukončiť bez predchádzajúceho upozornenia. Spoločnosť Sony v takýchto situáciách nenesie žiadnu zodpovednosť.

---

# Table of Contents

Sprievodca komponentmi a ovládacími prvkami . . . . 4

---

## Úvodné informácie

Odpojenie predného panela . . . . .	5
Obnovenie nastavení jednotky . . . . .	6
Nastavenie hodín . . . . .	6
Kontrola napätia batérie . . . . .	6
Pripojenie zariadenia USB . . . . .	7
Pripojenie iného prenosného zvukového zariadenia . . . . .	7

---

## Počúvanie rádia

Počúvanie rádia . . . . .	8
Používanie rozhlasového údajového systému (RDS) . . . . .	8

---

## Prehrávanie

Prehrávanie z USB zariadenia . . . . .	10
Vyhľadávanie a prehrávanie skladieb . . . . .	10

---

## Nastavenia

Zrušenie režimu DEMO . . . . .	11
Základné nastavenia . . . . .	11
Všeobecné nastavenia (GENERAL) . . . . .	12
Nastavenie zvuku (SOUND) . . . . .	13
Nastavenie displeja (DISPLAY) . . . . .	13

---

## Ďalšie informácie

Aktualizácia firmvéru . . . . .	14
Bezpečnostné upozornenia . . . . .	14
Údržba . . . . .	15
Technické parametre . . . . .	15
Riešenie problémov . . . . .	17
Hlásenia . . . . .	19

---

## Pripojenie a inštalácia

Varovania . . . . .	20
Zoznam súčastí na inštaláciu . . . . .	20
Pripojenie . . . . .	21
Inštalácia . . . . .	23

# Sprevodca komponentmi a ovládacími prvky

## Hlavná jednotka

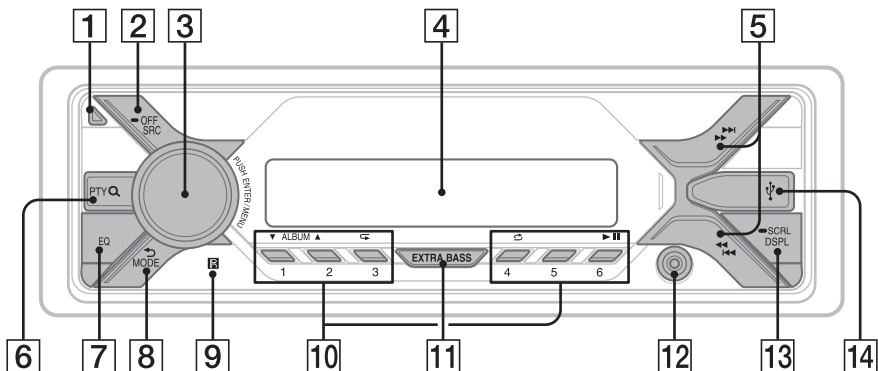

**1** Tlačidlo uvoľnenia predného panela

**2** SRC (zdroj)

Zapnutie napájania.  
Zmena zdroja.

— OFF

Stlačením a podržaním tohto tlačidla 1 sekundu

sa vypne zdroj a zobrazia sa hodiny.

Stlačením a podržaním najmenej 2 sekundy sa

vypne napájanie a zobrazenie na displeji.

**3** Ovládací volič

Otáčaním voliča sa nastavuje hlasitosť.

**Tlačidlo PUSH ENTER**

Potvrdenie výberu danej položky.

Zdroj sa vyberá stlačením tlačidla SRC a

otáčaním a následným stlačením ovládacieho

voliča (časový limit 2 sekundy).

**MENU**

Otvorenie ponuky nastavení.

**4** Okno displeja

**5** <<</>>> (SEEK +/-)

Automatické ladenie rozhlasových staníc.

Stlačením a podržaním naladíte stanice

manuálne.

Tlačidlá <<</>>> (predchádzajúce/  
nasledujúce)

Tlačidlo <<</>>> (rýchly posun dozadu alebo  
dopredu)

**6** PTY (typ programu)

Výber typu programu (PTY) v službe RDS.

**Q (prehľadávanie) (strana 11)**

Prechod do režimu prehľadávania počas

prehrávania.

(Nie je k dispozícii, ak je pripojené zariadenie

USB v režime Android™ alebo iPod.)

**7** EQ (ekvalizér)

Výber krivky ekvalizéra.

**8** <<</>>> (späť)

Návrat na predchádzajúce zobrazenie.

**MODE (strana 8)**

**9** Snímač diaľkového ovládača

**10** Číselné tlačidlá (1 až 6)

Ladenie uložených rozhlasových staníc.

Stlačením a podržaním tlačidla stanice uložíte.

## ALBUM ▼/▲

Preskočenie albumu vo zvukovom zariadení. Stlačením a podržaním nastavíte trvalé preskakovanie albumov.

(Nie je k dispozícii, ak je pripojené zariadenie USB v režime Android alebo zariadenie iPod.)

### ↶ (opakovanie)

(Nie je k dispozícii, ak je pripojené zariadenie USB v režime Android.)

### Tlačidlo ↻ (náhodný výber)

(Nie je k dispozícii, ak je pripojené zariadenie USB v režime Android.)

### ▶|| (prehrávanie/pozastavenie)

## 11 EXTRA BASS

Zosilnenie basového zvuku v súlade s úrovňou hlasitosti. Stláčaním tohto tlačidla zmeníte nastavenie EXTRA BASS: [1], [2], [OFF].

## 12 Konektor vstupu AUX

## 13 DSPL (displej)

Stlačením tlačidla zmeníte položky na displeji.

### ➡ Tlačidlo SCRL (posúvanie)

Stlačením a podržaním prechádzate položkami na displeji.

## 14 Port USB

## Úvodné informácie

## Odpojenie predného panela

Predný panel môžete z jednotky odpojiť, aby ste predišli jeho odcudzeniu.

- 1 Stlačte a podržte tlačidlo OFF ①, kým sa jednotka nevyvpe, stlačte tlačidlo na uvoľnenie predného panela ② a potom potiahnutím k sebe panel odpojte.

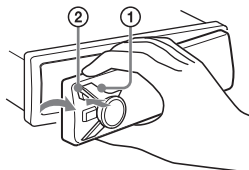

### Zvukové upozornenie

Ak prepnete zapalovanie do polohy OFF bez toho, aby ste odpojili predný panel, na niekoľko sekúnd zaznie zvukové upozornenie. Upozornenie zaznie iba vtedy, ak sa používa zabudovaný zosilňovač.

## Pripojenie predného panela

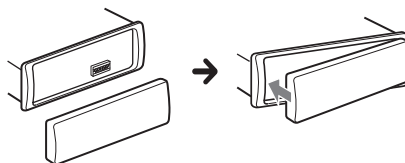

---

## Obnovenie nastavení jednotky

Pred prvým použitím jednotky alebo po výmene autobatérie prípadne po zmene pripojení musíte obnoviť nastavenia jednotky.

- 1 Stlačte a podržte tlačidlá DSPL a  (späť)/MODE dlhšie než 2 sekundy.

### Poznámka

Vynulovaním jednotky sa vymaže nastavenie hodín a časť uloženého obsahu.

## Nastavenie oblasti/regiónu



Po vynulovaní jednotky sa zobrazí nastavenie oblasti/regiónu.

- 1 Kým sa zobrazuje položka [SET AREA], stlačte ENTER.  
Zobrazí sa aktuálne nastavená oblasť/región.
- 2 Otáčaním ovládacieho voliča vyberte [EUROPE] alebo [RUSSIA] a stlačte ovládací volič.
- 3 Otáčaním ovládacieho voliča vyberte [YES] alebo [NO] a stlačte ovládací volič.  
Ak sa zmení nastavenie oblasti/regiónu, jednotka sa vynuluje a zobrazia sa hodiny.

Toto nastavenie môžete konfigurovať v ponuke všeobecných nastavení (strana 12).

---

## Nastavenie hodín

- 1 Stlačte tlačidlo MENU, otáčaním ovládacieho voliča vyberte [GENERAL] a stlačte ovládací volič.
- 2 Otáčaním ovládacieho voliča vyberte [SET CLOCK-ADJ] a stlačte ovládací volič.  
Indikátor hodín zabliká.
- 3 Hodiny a minúty nastavte otáčaním ovládacieho voliča.  
Digitálny indikátor posuniете stlačením tlačidla   (SEEK -/+).
- 4 Keď nastavíte minúty, stlačte tlačidlo MENU.  
Nastavenie sa dokončí a hodiny sa spustia.

### Zobrazenie hodín

Stlačte tlačidlo DSPL.

---

## Kontrola napätia batérie

Môžete skontrolovať aktuálne napätie batérie.  
(Nie je k dispozícii, keď je zdroj vypnutý a zobrazujú sa hodiny.)

- 1 Opakovane stláčajte tlačidlo DSPL, kým sa nezobrazí napätie batérie.

## Pripojenie zariadenia USB

- 1 Znížte hlasitosť v jednotke.
- 2 K jednotke pripojte zariadenie USB.  
Ak chcete pripojiť zariadenie iPod alebo iPhone, použite kábel USB pre zariadenie iPod (nedodáva sa).

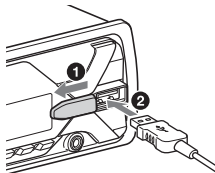

## Pripojenie iného prenosného zvukového zariadenia

- 1 Vypnite prenosné zvukové zariadenie.
- 2 Znížte hlasitosť v jednotke.
- 3 Pomocou pripojovacieho kábla (nedodáva sa)\* pripojte prenosné zvukové zariadenie k vstupnému konektoru AUX (stereofónny minikonektor) na jednotke.

\* Vždy používajte rovnú zástrčku.

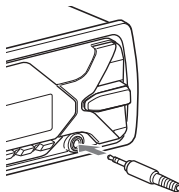

- 4 Stláčaním tlačidla SRC vyberte [AUX].

### Prispôsobenie hlasitosti pripojeného zariadenia iným zdrojom

Spustíte prehrávanie prenosného zvukového zariadenia so strednou úrovňou hlasitosti a na jednotke nastavte obvyklú hlasitosť. Stlačte tlačidlo MENU a vyberte [SOUND] → [SET AUX VOL] (strana 13).

## Počúvanie rádia

### Počúvanie rádia

Ak chcete počúvať rádio, stlačením tlačidla SRC vyberte [TUNER].

#### Automatické ukladanie (pamäť BTM)

- 1 Stlačením tlačidla MODE zmeníte pásmo (FM1, FM2, FM3, MW alebo LW).
- 2 Stlačte tlačidlo MENU, otáčaním ovládacieho voliča vyberte [GENERAL] a stlačte ovládaci volič.
- 3 Otáčaním ovládacieho voliča vyberte [SET BTM] a stlačte ovládaci volič.  
Jednotka uloží stanice v poradí podľa frekvencie na číselných tlačidlách.

#### Ladenie

- 1 Stlačením tlačidla MODE zmeníte pásmo (FM1, FM2, FM3, MW alebo LW).

- 2 Vykonať ladenie.

##### Manuálne ladenie

Stlačením a podržaním tlačidla ◀▶ (SEEK -/+) vyhľadajte približnú frekvenciu a potom opakovaným stláčaním tlačidla ◀▶ (SEEK -/+) doladíte želanú frekvenciu.

##### Automatické ladenie

Stlačte tlačidlo ◀▶ (SEEK -/+).  
Vyhľadávanie sa zastaví, keď jednotka zachytí signál stanice.

#### Manuálne ukladanie staníc

- 1 Počas prijímania signálu stanice, ktorú chcete uložiť, stlačte a podržte číselné tlačidlo (1 až 6), kým sa nezobrazí možnosť [MEM].

#### Ladenie uložených staníc

- 1 Vyberte pásmo a stlačte číselné tlačidlo (1 až 6).

### Používanie rozhlasového údajového systému (RDS)

#### Nastavenie alternatívnych frekvencií (AF) a hlásení o dopravnej situácii (TA)

Funkcia AF nepretržite opakovane ladí stanicu na najintenzívnejší signál v sieti a funkcia TA poskytuje aktuálne dopravné informácie alebo programy o dopravnej situácii (TP), ak sú k dispozícii.

- 1 Stlačte tlačidlo MENU, otáčaním ovládacieho voliča vyberte [GENERAL] a stlačte ovládaci volič.
- 2 Otáčaním ovládacieho voliča vyberte položku [SET AF/TA] a stlačte ovládaci volič.
- 3 Otáčaním ovládacieho voliča vyberte [SET AF-ON], [SET TA-ON], [SET AF/TA-ON] alebo [SET AF/TA-OFF] a stlačte ovládaci volič.

#### Ukladanie staníc RDS s nastavením AF a TA

Stanice RDS môžete predvoliť spolu s nastavením AF/TA. Nastavte funkcie AF a TA a uložte stanicu pomocou pamäte BTM alebo manuálne. Ak predvolbu nastavujete manuálne, môžete predvoliť aj stanice, ktoré neposkytujú služby RDS.

#### Príjem núdzových hlásení

Keď je funkcia AF alebo TA zapnutá, núdzové oznámenia automaticky prerušia aktuálne vybraný zdroj.



## Nastavenie úrovne hlasitosti počas hlásenia o dopravnej situácii

Úroveň hlasitosti sa uloží do pamäte pre neskoršie hlásenia o dopravnej situácii, nezávisle od bežnej hlasitosti.

## Zachovanie jedného regionálneho programu (REGIONAL)

Keď sú zapnuté funkcie AF a REGIONAL, vysielanie sa neprepre na inú regionálnu stanicu so silnejšou frekvenciou. Ak opustíte oblasť príjmu tohto regionálneho programu, počas vysielania v pásme FM nastavte v ponuke [GENERAL] položku [SET REG-OFF] (strana 12).

Táto funkcia nefunguje v Spojenom kráľovstve a v niektorých ďalších oblastiach.

## Funkcia lokálneho prepojenia (Ien Spojené kráľovstvo)

Táto funkcia umožňuje vybrať iné lokálne stanice v danej oblasti, aj keď ich nemáte uložené na číselných tlačidlách.

Počas vysielania v pásme FM stlačte číselné tlačidlo (1 až 6), v rámci ktorého je uložená lokálna stanica. Do 5 sekúnd znova stlačte číselné tlačidlo lokálnej stanice. Tento postup opakujte, kým nenaladíte lokálnu stanicu.

## Výber typov programov (PTY)

**1** Počas príjmu v pásme FM stlačte tlačidlo PTY.

**2** Otáčajte ovládacím voličom, kým sa nezobrazí požadovaný typ programu, a stlačte ovládací volič.

Jednotka začne vyhľadávať stanicu, ktorá vysielá vybraný typ programu.

## Typy programov

**NEWS** (správy), **AFFAIRS** (aktuálne udalosti), **INFO** (informácie), **SPORT** (šport), **EDUCATE** (vzdelávanie), **DRAMA** (dráma), **CULTURE** (kultúra), **SCIENCE** (veda), **VARIED** (rôzne), **POP M** (populárna hudba), **ROCK M** (rocková hudba), **EASY M** (komerčná hudba), **LIGHT M** (jemná klasická hudba), **CLASSICS** (vážna klasická hudba), **OTHER M** (iná hudba), **WEATHER** (počasie), **FINANCE** (financie), **CHILDREN** (detský program), **SOCIAL A** (spoločenské udalosti), **RELIGION** (náboženské vysielanie), **PHONE IN** (program s telefonickou účasťou divákov), **TRAVEL** (cestovanie), **LEISURE** (voľný čas), **JAZZ** (džezová hudba), **COUNTRY** (country hudba), **NATION M** (ľudová hudba), **OLDIES** (oldies hudba), **FOLK M** (folková hudba), **DOCUMENT** (dokumentaristika)

## Nastavenie hodín (CT)

Hodiny sa dajú nastaviť pomocou údajov CT vysielaných stanicami RDS.

**1** Nastavte položku [SET CT] v ponuke [GENERAL] na možnosť [SET CT-ON] (strana 12).

## Prehrávanie

### Prehrávanie z USB zariadenia

Výraz „iPod“ sa v tomto návode na použitie používa na všeobecné označenie funkcií zariadenia iPod v iPodoch a iPhoneoch, ak nie je v texte alebo na obrázkoch uvedené inak.

Podrobné informácie o kompatibilitate zariadenia iPod nájdete v časti O zariadení iPod (str. 14) alebo na lokalite zákazníckej podpory uvedenej na zadnom obale.

Použiť sa môžu zariadenia USB typu AOA (príslušenstvo Android Open Accessory) 2.0, MSC (Mass Storage Class) a MTP (Media Transfer Protocol)\* kompatibilné so štandardom USB. V závislosti od zariadenia USB môžete v jednotke vybrať režim Android alebo režim MSC/MTP. Niektoré prehrávače digitálnych médií alebo smartfóny so systémom Android môžu vyžadovať nastavenie režimu MTP.

\* Napríklad kľúč USB, prehrávač digitálnych médií, smartfón so systémom Android

#### Poznámky

- Podrobné informácie o kompatibilitate zariadenia USB nájdete na lokalite zákazníckej podpory uvedenej na zadnom obale.
- Smartfóny s operačným systémom Android 4.1 alebo novším podporujú príslušenstvo typu Android Open Accessory 2.0 (AOA 2.0). Niektoré smartfóny však nemusia plne podporovať štandard AOA 2.0, a to ani v prípade, že je nainštalovaný operačný systém Android 4.1 alebo novší. Podrobné informácie o kompatibilitate smartfónu so systémom Android získate na lokalite zákazníckej podpory uvedenej na zadnom kryte.
- Prehrávanie nasledujúcich súborov nie je podporované.
  - MP3/WMA/FLAC:
    - súbory chránené autorskými právami
    - súbory DRM (Digital Rights Management – Správa digitálnych práv)
    - viackanálové zvukové súbory
  - MP3/WMA:
    - súbory s bezstratovou kompresiou

Pred vytvorením pripojenia vyberte režim USB (režim Android alebo režim MSC/MTP) v závislosti

od zariadenia USB (strana 12).

#### 1 Pripojte zariadenie USB k portu USB (strana 7).

Spustí sa prehrávanie.

Ak je už zariadenie pripojené a chcete spustiť prehrávanie, stláčaním tlačidla SRC vyberte [USB] (keď sa iPod rozpozná, na displeji sa zobrazí text [IPD]).

#### 2 Nastavte hlasitosť na tejto jednotke.

#### Zastavenie prehrávania

Stlačte a 1 sekundu podržte tlačidlo OFF.

#### Odpojenie zariadenia

Zastavte prehrávanie a potom zariadenie odpojte.

#### Upozornenie v prípade iPhoneu

Keď pripojíte iPhone cez USB, hlasitosť hovoru v telefóne ovláda iPhone, nie jednotka. Dávajte pozor, aby ste v jednotke počas hovoru neúmyselne nezvyšili hlasitosť, pretože to môže mať za následok neočakávane hlasný zvuk po ukončení hovoru.

## Vyhľadávanie a prehrávanie skladieb

### Opakované a náhodné prehrávanie

Nie je k dispozícii, ak je pripojené zariadenie USB v režime Android.

#### 1 Opakovaným stláčaním tlačidla (opakovanie) alebo (náhodné prehrávanie) počas prehrávania vyberte režim prehrávania.

Spustenie prehrávania vo vybranom režime môže chvíľu trvať.

Dostupné režimy prehrávania sa líšia v závislosti od vybratého zdroja zvuku.

## Vyhľadávanie skladby podľa názvu (režim Quick-BrowZer™)

Nie je k dispozícii, ak je pripojené USB zariadenie v režime Android alebo zariadenie iPod.

**1** Počas prehrávania zo zariadenia USB sa stlačením tlačidla **Q** (prehľadávanie)\* zobrazí zoznam kategórií vyhľadávania. Po zobrazení zoznamu skladieb opakovane stláčajte tlačidlo **↶** (späť), až kým sa nezobrazí požadovaná kategória vyhľadávania.

\* Ak počas prehrávania zo zariadenia USB podržíte tlačidlo **Q** (prehľadávanie) dlhšie ako 2 sekundy, vrátite sa priamo na začiatok zoznamu kategórií.

**2** Otáčaním ovládacieho voliča vyberte kategóriu vyhľadávania a jeho stlačením vyber potvrdíte.

**3** Skladbu vyhľadajte zopakovaním kroku 2. Spustí sa prehrávanie.

### Ukončenie režimu Quick-BrowZer

**Q** Stlačte tlačidlo (prehľadávanie).

## Vyhľadávanie preskakovaním položiek (režim preskakovania)

Nie je k dispozícii, ak je pripojené USB zariadenie v režime Android alebo zariadenie iPod.

**1** Stlačte tlačidlo **Q** (prehľadávanie).

**2** Stlačte tlačidlo **▶▶** (SEEK+).

**3** Otáčaním ovládacieho voliča vyberte položku.

Položky v zozname sa preskakujú v krokoch po 10 % z celkového počtu položiek.

**4** Stlačením tlačidla ENTER sa vrátite na režim Quick-BrowZer.

Zobrazí sa vybraná položka.

**5** Otáčaním ovládacieho voliča vyberte požadovanú položku a stlačte ovládaci volič.

Spustí sa prehrávanie.

## Nastavenia

### Zrušenie režimu DEMO

Ukážku, ktorá sa zobrazí, keď je zdroj vypnutý a zobrazujú sa hodiny, môžete zrušiť.

**1** Stlačte tlačidlo MENU, otáčaním ovládacieho voliča vyberte [GENERAL] a stlačte ovládaci volič.

**2** Otáčaním ovládacieho voliča vyberte [SET DEMO] a stlačte ovládaci volič.

**3** Otáčaním ovládacieho voliča vyberte nastavenie [SET DEMO-OFF] a stlačte ovládaci volič.

Nastavenie je hotové.

**4** Dvakrát stlačte tlačidlo **↶** (späť).

Displej sa prepne späť do režimu normálneho príjmu alebo prehrávania.

### Základné nastavenia

Nastavenia si môžete urobiť v týchto kategóriách: všeobecné nastavenia (GENERAL), nastavenie zvuku (SOUND), nastavenie zobrazenia (DISPLAY).

**1** Stlačte tlačidlo MENU.

**2** Otáčaním ovládacieho voliča vyberte kategóriu nastavení a stlačte ovládaci volič.

Nastaviteľné položky sa môžu líšiť podľa toho, aký zdroj a nastavenia používate.

**3** Otáčaním ovládacieho voliča vyberte možnosti a stlačte ovládaci volič.

### Návrat na predchádzajúce zobrazenie

Stlačte tlačidlo **↶** (späť).

---

# Všeobecné nastavenia (GENERAL)

---

## AREA

Určuje oblasť/región, kde sa dá jednotka používať. [EUROPE], [RUSSIA].  
Ak sa zmení aktuálne nastavenie oblasti/regiónu, jednotka sa vynuluje a zobrazia sa hodiny.  
(K dispozícii iba vtedy, keď je zdroj vypnutý a zobrazujú sa hodiny.)

---

## DEMO (ukážka)

Aktivuje sa ukážka: [ON], [OFF].

---

## LOCK-ADJ (nastavenie hodín) (strana 6)

---

## CAUT ALM (zvukové upozornenie)

Aktivuje zvukové upozornenie: [ON], [OFF] (strana 5).  
(K dispozícii iba vtedy, keď je zdroj vypnutý a zobrazujú sa hodiny.)

---

## BEEP

Aktivuje pípanie: [ON], [OFF].

---

## AUTO OFF

Vypne sa automaticky po uplynutí určitého času, ak je jednotka vypnutá: [ON] (30 minút), [OFF].

---

## STEERING

Registrácia alebo obnovenie nastavení diaľkového ovládača na volante.  
(K dispozícii pri pripojení pomocou kábla (nie je súčasťou balenia).) (K dispozícii iba vtedy, keď je zdroj vypnutý a zobrazujú sa hodiny.)

### STR CONTROL (ovládanie riadenia)

Výber režimu vstupu pripojeného diaľkového ovládača. Pred použitím diaľkového ovládača sa uistite, že režim vstupu zodpovedá pripojenému diaľkovému ovládaču. Predídete tak poruche.

#### CUSTOM

Režim vstupu pre diaľkový ovládač na volante

#### PRESET

Režim vstupu pre káblový diaľkový ovládač okrem diaľkového ovládača na volante (nastaví sa automaticky po vykonaní operácie [RESET CUSTOM]).

---

## EDIT CUSTOM

Služi na registráciu funkcií (SOURCE, ATT, VOL +/-, SEEK +/-) v diaľkovom ovládači na volante:

- 1 Otáčaním ovládacieho voliča vyberte funkciu, ktorú chcete priradiť diaľkovému ovládaniu na volante, a stlačte ovládací volič.
- 2 Kým blíkajú hlásenie [REGISTER], stlačte a podržte tlačidlo na diaľkovom ovládaní na volante, ktorému chcete priradiť funkciu. Po dokončení registrácie sa zobrazí hlásenie [REGISTERED].
- 3 Ak chcete zaregistrovať ďalšie funkcie, zopakujte kroky 1 a 2.

(Dostupné, iba keď je funkcia [STR CONTROL] nastavená na [CUSTOM].)

## RESET CUSTOM

Obnovenie nastavení diaľkového ovládača na volante: [YES], [NO].

(Dostupné, iba keď je funkcia [STR CONTROL] nastavená na [CUSTOM].)

---

## Poznámky

- Pri výbere nastavení je na jednotke dostupné len ovládanie tlačidlami. Z bezpečnostných dôvodov pred výberom tohto nastavenia automobil zaparkujte.
  - Ak sa počas registrácie vyskytne chyba, všetky predtým zaregistrované informácie sa zachovávajú. Opätovne spustíte registráciu z funkcie, pri ktorej sa vyskytla chyba.
  - Niektoré vozidlá túto funkciu nemajú. Podrobné informácie o kompatibilitě vozidla nájdete na lokálnej zákazníkovej podpore uvedenej na zadnom obale.
- 

## USB MODE

Mení režim USB: [ANDROID], [MSC/MTP].  
(K dispozícii iba pri výbere zdroja USB.)

---

## CT (hodiny)

Aktivuje funkciu CT: [ON], [OFF].

---

## AF/TA (alternatívne frekvencie/hlásenia o dopravnej situácii)

Výber nastavení alternatívnych frekvencií (AF) a hlásení o dopravnej situácii (TA): [AF-ON], [TA-ON], [AF/TA-ON], [AF/TA-OFF].  
(K dispozícii, keď je vybratý akýkoľvek zdroj.)

---

## REGIONAL

Obmedzuje príjem na konkrétnu oblasť: [ON], [OFF]. (K dispozícii iba počas vysielania v pásme FM.)

---

---

**BTM** (pamäť najlepšieho naladenia) (strana 8)  
(K dispozícii iba pri výbere tunera.)

---

## FIRMWARE

(K dispozícii iba vtedy, keď je zdroj vypnutý a zobrazujú sa hodiny.)  
Kontroluje alebo aktualizuje verziu firmvéru.  
Podrobné informácie nájdete na lokalite zákazníckej podpory uvedenej na zadnom kryte.  
**FW VERSION** (verzia firmvéru)  
Zobrazuje aktuálnu verziu firmvéru.  
**FW UPDATE** (aktualizácia firmvéru)  
Spúšťa aktualizáciu firmvéru: [YES], [NO].  
Aktualizácia firmvéru trvá niekoľko minút. Počas aktualizácie neprepínajte zapalovanie do polohy OFF ani neodpájajte zariadenie USB.

---

## Nastavenie zvuku (SOUND)

Táto ponuka nastavení je k dispozícii, keď je vybratý akýkoľvek zdroj.

---

### EQ10 PRESET

Výber krivky ekvalizéra z 10 kriviek ekvalizéra alebo vypnutie:  
[OFF], [R&B], [ROCK], [POP], [HIP-HOP], [EDM], [JAZZ], [SOUL], [COUNTRY], [KARAOKE]\*, [CUSTOM].

Nastavenie krivky ekvalizéra pre jednotlivé zdroje sa dá uložiť do pamäte.

\* [KARAOKE] znižuje intenzitu hlasu, ktorý však pri prehrávaní nemožno úplne odstrániť. Použiť sa nedá ani mikrofón.

---

### EQ10 CUSTOM

Nastavuje hodnotu [CUSTOM] pre EQ10.  
Nastavenie krivky ekvalizéra:  
[BAND1] 32 Hz, [BAND2] 63 Hz, [BAND3] 125 Hz, [BAND4] 250 Hz, [BAND5] 500 Hz, [BAND6] 1 kHz, [BAND7] 2 kHz, [BAND8] 4 kHz, [BAND9] 8 kHz, [BAND10] 16 kHz.  
Hlasitosť možno nastaviť v krokoch po 1 dB v rozsahu -6 dB až +6 dB.

---

### BALANCE

Nastavenie vyváženia zvuku: [RIGHT-15] – [CENTER] – [LEFT-15].

---

### FADER

Nastavenie relatívnej úrovne hlasitosti:  
[FRONT-15] – [CENTER] – [REAR-15].

---

### AUX VOL (hlasitosť vstupu AUX)

Nastavenie hlasitosti každého pripojeného prídavného zariadenia: [+18 dB] – [0 dB] – [-8 dB].  
Toto nastavenie ruší potrebu prispôbovať hlasitosť medzi jednotlivými zdrojmi.  
(K dispozícii iba pri výbere konektora AUX.)

---

## Nastavenie displeja (DISPLAY)

### DIMMER

Umožňuje meniť jas displeja: [ON], [OFF], [CLK] (hodiny).  
Ak chcete túto funkciu nastaviť tak, aby bola aktívna iba počas určitého obdobia, vyberte [CLK] a nastavte čas začiatku a konca.  
– Nastavenie jasu, keď je aktivovaná funkcia stlmenia displeja:  
Nastavte [DIMMER] na [ON] a potom upravte nastavenie [BRIGHTNESS].  
– Nastavenie jasu, keď je vypnutá funkcia stlmenia displeja:  
Nastavte [DIMMER] na [OFF] a potom upravte nastavenie [BRIGHTNESS].  
Nastavenie jasu sa uloží a použije pri zapnutí alebo vypnutí funkcie stmievača.

---

### BRIGHTNESS

Úprava jasu displeja. Jas sa dá upraviť: [1] – [10].

---

### SND SYNC (synchronizácia zvuku)

Aktivuje synchronizáciu osvetlenia so zvukom: [ON], [OFF].

---

### AUTO SCR (automatické posúvanie)

Umožňuje automatické posúvanie dlhých položiek: [ON], [OFF].  
(Nie je k dispozícii, keď je vybratá možnosť AUX alebo tuner.)

---

## Ďalšie informácie

### Aktualizácia firmvéru

Ak chcete aktualizovať firmvér, navštívte lokalitu zákaznickej podpory uvedenú na zadnom kryte a postupujte podľa online pokynov.

#### Poznámky

- Na aktualizáciu firmvéru je potrebné zariadenie USB (nie je súčasťou balenia). Aktualizačný modul uložte do zariadenia USB, zariadenie pripojte k portu USB a vykonajte aktualizáciu.
- Aktualizácia firmvéru trvá niekoľko minút. Počas aktualizácie neprepínajte zapalovanie do polohy OFF ani neodpájajte zariadenie USB.

### Bezpečnostné upozornenia

- Ak bolo auto zaparkované na priamom slnečnom svetle, najskôr nechajte jednotku vychladnúť.
- Nenechávajte predný panel ani zvukové zariadenia vnútri vozidla, inak môže dôjsť k poruche v dôsledku vysokej teploty spôsobenej priamym slnečným svetlom.
- Elektrická anténa sa rozťahne automaticky.

### Zachovanie vysokej kvality zvuku

Na jednotku nešpliechajte kvapaliny.

### Poradie prehrávania zvukových súborov

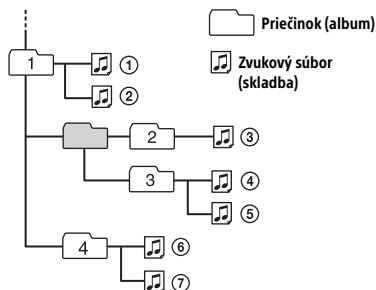

### O zariadení iPod

- Pripojiť môžete nasledujúce modely iPodu. Skôr než začnete zariadenia iPod používať, aktualizujte ich softvér na najnovšiu verziu.

Kompatibilné modely zariadení iPhone a iPod

Kompatibilný model	USB
iPhone 7 Plus	✓
iPhone 7	✓
iPhone SE	✓
iPhone 6s Plus	✓
iPhone 6s	✓
iPhone 6 Plus	✓
iPhone 6	✓
iPhone 5s	✓
iPhone 5c	✓
iPhone 5	✓
iPhone 4s	✓
iPod touch (6. generácia)	✓
iPod touch (5. generácia)	✓
iPod nano (7. generácie)	✓

- Spojenia „Made for iPod“ a „Made for iPhone“ znamenajú, že elektronické príslušenstvo bolo navrhnuté špeciálne na pripojenie k zariadeniu iPod alebo iPhone a vývojová spoločnosť zaručuje, že spĺňa výkonnostné normy spoločnosti Apple. Spoločnosť Apple nezodpovedá za prevádzku zariadenia ani za súlad s bezpečnostnými a regulačnými normami. Upozorňujeme, že používanie tohto príslušenstva so zariadením iPod alebo iPhone môže ovplyvňovať bezdrôtovú prevádzku.

Ak máte nejaké otázky alebo problémy s jednotkou, ktoré sa v tomto návode nespomínajú, obráťte sa na najbližšieho predajcu produktov spoločnosti Sony.

## Údržba

### Čistenie konektorov

Jednotka nemusí fungovať správne, ak konektory medzi jednotkou a predným panelom nie sú čisté. Aby ste tomuto problému predišli, odpojte predný panel (strana 5) a vatovou tyčinkou vyčistíte konektory. Netlačte príliš silno, aby nedošlo k poškodeniu konektorov.

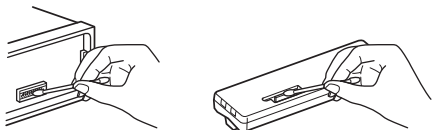

### Poznámky

- Z bezpečnostných dôvodov pred čistením konektorov vypnite zapalovanie a vyberte z neho kľúč.
- Konektorov sa nikdy nedotýkajte priamo prstami ani žiadnym kovovým zariadením.

## Technické parametre

### Tuner

#### FM

Ladiaci rozsah:

Keď je položka [AREA] nastavená na [EUROPE]:

87,5 MHz – 108,0 MHz

Keď je položka [AREA] nastavená na [RUSSIA]:

FM1/FM2: 87,5 MHz – 108,0 MHz

(s krokom po 50 kHz)

FM3: 65 MHz – 74 MHz (s krokom po 30 kHz)

Konektor antény:

konektor externej antény

Medzifrekvencia:

Keď je položka [AREA] nastavená na [EUROPE]:

FM CCIR: -1 956,5 kHz až -487,3 kHz a

+500,0 kHz až +2 095,4 kHz

Keď je položka [AREA] nastavená na [RUSSIA]:

FM CCIR: -1 956,5 kHz až -487,3 kHz a

+500,0 kHz až +2 095,4 kHz

FM OIRT: -1 815,6 kHz až -943,7 kHz a

+996,6 kHz až +1 776,6 kHz

Použiteľná citlivosť: 7 dBf

Selektívnosť: 75 dB pri 400 kHz

Pomer signál/šum: 73 dB

Separácia: 50 dB pri 1 kHz

Frekvenčná charakteristika: 20 Hz – 15 000 Hz

### MW/LW

Ladiaci rozsah:

MW: 531 kHz – 1602 kHz

LW: 153 kHz – 279 kHz

Konektor antény:

konektor externej antény

Citlivosť: MW: 26 µV, LW: 50 µV

### USB prehrávač

Rozhranie: USB (plná rýchlosť)

Maximálny prúd: 1 A

Maximálny počet rozpoznateľných priečinkov a súborov:

Priečinky (albumy): 256

Súbory (skladby) v priečinku: 256

Kompatibilné s protokolom Android Open

Accessory (AOA): 2.0

Zodpovedajúci kodek:

MP3 (.mp3)

Bitová rýchlosť: 8 kb/s – 320 kb/s (podporuje variabilnú bitovú rýchlosť (VBR))

Frekvencia vzorkovania: 16 kHz – 48 kHz

WMA (.wma)

Bitová rýchlosť: 32 kb/s – 192 kb/s (podporuje variabilnú bitovú rýchlosť (VBR))

Frekvencia vzorkovania: 32 kHz, 44,1 kHz, 48 kHz

FLAC (.flac)

Bitová hĺbka: 16 bitov, 24 bitov

Frekvencia vzorkovania: 44,1 kHz, 48 kHz

### Výkonový zosilňovač

Výstup: z reproduktorov

Impedancia reproduktorov: 4 Ω – 8 Ω

Maximálny výstupný výkon: 55 W × 4 (pri 4 Ω)

### Všeobecné informácie

Výstupy:

Konektor zvukových výstupov (REAR)

Konektor na ovládanie elektrickej antény a výkonového zosilňovača (REM OUT)

Vstupy:

Vstupný konektor pre diaľkovú ovládač

Vstupný konektor pre anténu

Vstupný konektor AUX (stereoófony minikonektor)

port USB

Požiadavky na napájanie: autobatéria 12 V,  
jednosmerný prúd (záporné uzemnenie)

Menovitá spotreba prúdu: 10 A

Rozmery:

pribl. 178 mm × 50 mm × 119 mm  
(7 1/8 palca × 2 palce × 4 3/4 palca) (s/v/h)

Montážne rozmery:

pribl. 182 mm × 53 mm × 102 mm  
(7 1/4 palca × 2 1/8 palca × 4 1/8 palca) (š/v/h)

Hmotnosť: pribl. 0,7 kg (1 lb 9 oz)

Obsah balenia:

Hlavná jednotka (1)  
Súčiastky na inštaláciu a pripojenie (1 súprava)

Predajca nemusí ponúkať niektoré položky  
z uvedeného príslušenstva. Podrobné informácie si  
vyžiadať od predajcu.

Dizajn a špecifikácie podliehajú zmenám aj bez  
predchádzajúceho upozornenia.

## Autorské práva

Windows Media je registrovanou ochrannou  
známkou alebo ochrannou známkou spoločnosti  
Microsoft Corporation v USA alebo iných krajinách.

Tento produkt je chránený určitými právami  
duševného vlastníctva spoločnosti Microsoft  
Corporation. Bez licencie od spoločnosti Microsoft  
alebo jej oprávnenej dcérskej spoločnosti je  
používanie alebo distribuovanie takejto  
technológie oddelene od produktu zakázané.

iPhone, iPod, iPod classic, iPod nano a iPod touch  
sú ochrannými známkami spoločnosti Apple Inc.,  
ktoré sú registrované v USA a iných krajinách.

Na technológiu kódovania zvuku MPEG Layer-  
3 a príslušné patenty poskytli licenciu spoločnosti  
Fraunhofer IIS a Thomson.

Android je ochrannou známkou spoločnosti  
Google Inc.

## libFLAC

Copyright (C) 2000 – 2009 Josh Coalsom  
Copyright (C) 2011 – 2013 Xiph.Org Foundation

Ďalšia distribúcia a používanie v zdrojevom  
a binárnej forme, či už so zmenami, alebo bez  
zmen, sa povoľujú pri splnení nasledujúcich  
podmienok:

- V ďalších distribúciách zdrojového kódu sa musí zachovať oznámenie o autorských právach uvedené vyššie, tento zoznam podmienok a nasledujúce odopretie záruk.
- V ďalších distribúciách v binárnej forme sa musí reprodukovať oznámenie o autorských právach uvedené vyššie, tento zoznam podmienok a nasledujúce odopretie záruk, a to v dokumentácii alebo iných materiáloch poskytovaných z distribúciou.
- Názov nadácie Xiph.org ani mená jej prispievateľov sa bez predchádzajúceho výslovného písomného povolenia nesmú použiť na podporu ani propagáciu produktov odvodených z tohto softvéru.

TENTO SOFTVÉR POSKYTUJÚ VLASTNÍCI  
AUTORSKÝCH PRÁV A PRISPIEVATELIA „TAK, AKO JE“,  
A ODMIETAJÚ AKÉKOL'VEK VÝSLOVNÉ ALEBO  
IMPLICITNÉ ZÁRUKY VRÁTANE, ALE NIE VÝHRADNE,  
IMPLICITNÝCH ZÁRUK OBCHODOVATEĽNOSTI A  
VHDNOSTI NA KONKRÉTNY ÚČEL. NADÁCIA ANI  
PRISPIEVATELIA NEBUDÚ V ŽIADNOM PRÍPADE  
ZODPOVEDAŤ ZA ŽIADNE PRIAME, NEPRIAME,  
NÁHODNÉ, ZVLÁŠTNE, ZNAČNÉ ANI NÁSLEDNÉ  
ŠKODY (VRÁTANE, ALE NIE VÝHRADNE,  
ZAOBSTARANIA NÁHRADNÉHO TOVARU ALEBO  
SLUŽIEB, STRATY MOŽNOSTI POUŽÍVANIA, STRATY  
ÚDAJOV ALEBO ZISKU, PRÍPADNE PRERUŠENIA  
PODNIKANIA) BEZ OHLADU NA PRÍČINU A TEÓRIU  
ZODPOVEDNOSTI, ČI UŽ NA ZÁKLADE ZMLUVY,  
PRESNE VYMEDZENEJ ZODPOVEDNOSTI, ALEBO  
PORUŠENIA PRÁVA (VRÁTANE ZANEDBANIA ALEBO  
Z INÉHO DÔVODU), KTORÉ AKÝMKOL'VEK  
SPÔSOBOM VZNIKNÚ V DÔSLEDKU POUŽÍVANIA  
TOHTO SOFTVÉRU, A TO AJ V PRÍPADE, AK BOLA  
MOŽNOSŤ TAKÝCHTO ŠKÓD OZNÁMENÁ.



## Riešenie problémov

Nasledujúci kontrolný zoznam vám pomôže vyriešiť problémy, s ktorými sa môžete stretnúť pri používaní jednotky.

Skôr ako prejdete kontrolným zoznamom uvedeným nižšie, skontrolujte pripojenie a prevádzkové postupy.

Podrobné informácie o používaní poistky a odpojení jednotky od palubnej dosky nájdete v časti Pripojenie a inštalácia (str. 20).

Ak sa problém nevyrieši, navštívte lokalitu zákaznickej podpory uvedenú na zadnom obale.

### Všeobecné informácie

**Zvuk sa nereprodukuje alebo je veľmi slabý.**

- Poloha ovládača [FADER] nie je nastavená pre 2-reproduktorový systém.
- Hlasitosť jednotky alebo pripojeného zariadenia je veľmi nízka.
  - Zvýšte hlasitosť jednotky a pripojeného zariadenia.

**Nepočúť pípanie.**

- Je pripojený voliteľný výkonový zosilňovač a nepoužívate zabudovaný zosilňovač.

**Obsah pamäte sa vymazal.**

- Kábel napájania alebo batéria sú odpojené alebo nesprávne pripojené.

**Uložené stanice a správny čas sú vymazané.**

**Poistka je vypálená.**

**Pri prepnutí polohy zapalovania sa tvorí šum.**

- Káble nie sú správne zapojené ku konektoru na napájanie príslušenstva vozidla.

**Počas prehrávania alebo príjmu sa spúšťa režim ukážky.**

- Ak sa pri nastavení položky [DEMO-ON] počas 5 minút nevykoná žiadna operácia, spustí sa režim ukážky.
  - Nastavte [DEMO-OFF] (strana 12).

**Zobrazovanie mizne z okna displeja alebo sa v ňom neobjaví.**

- Stlmenie svetla je nastavené na [DIM-ON] (strana 13).

- Zobrazovanie zmizne, ak stlačíte a podržíte tlačidlo OFF.
  - Na jednotke stlačte a podržte tlačidlo OFF, kým sa nezapne displej.
- Konektory sú znečistené (strana 15).

**Displej/osvetlenie bliká.**

- Nedostatočné elektrické napájanie.
  - Skontrolujte, či je jednotka dostatočne napájaná z autobatérie. (Požadované napätie je 12 V jednosmerného prúdu.)

**Nefungujú ovládacie tlačidlá.**

- Stlačením a podržaním tlačidla DSPL a  (spät)/MODE viac ako 2 sekundy resetujete jednotku. Obsah uložený v pamäti sa vymaže. Z dôvodu bezpečnosti neobnovujte nastavenia jednotky počas riadenia.

### Rozhlasový príjem

**Nedá sa prijímať signál staníc.**

**Zvuk je prerušovaný šumom.**

- Nesprávne pripojenie.
  - Skontrolujte pripojenie antény vozidla.
  - Ak sa anténa neroztiahne, skontrolujte pripojenie ovládacieho kábla elektrickej antény.

**Uložené stanice sa nedajú naladiť.**

- Vysielač signál je príliš slabý.

**Frekvencie 65 MHz až 74 MHz v FM3 sa nedajú naladiť.**

- Položka [AREA] je nastavená na [EUROPE].
  - Nastavte položku [AREA] na [RUSSIA] (strana 12).

### Systém RDS

**Služby RDS nie je možné prijímať (ak je položka [AREA] nastavená na [RUSSIA]).**

- Je vybraté pásmo FM3.
  - Vyberte pásmo FM1 alebo FM2.
- Služby RDS nie sú v aktuálnej oblasti k dispozícii.

**Po niekoľkých sekundách počúvania sa spustí vyhľadávanie.**

- Stanica neposkytuje informácie o dopravnej situácii alebo má slabý signál.

– Vypnite funkciu TA (strana 8).

---

### **Nie sú k dispozícii hlásenia o dopravnej situácii.**

- Aktivujte funkciu TA (strana 8).
- Stanica nevysiela žiadne hlásenia o dopravnej situácii napriek tomu, že patrí do kategórie TP.
  - Naladte inú stanicu.

---

### **Položka PTY zobrazuje [- - - - -].**

- Aktuálna stanica nie je stanicou RDS.
- Nevysielajú sa údaje RDS.
- Stanica nešpecifikuje typ programu.

---

### **Bliká názov programovej služby.**

- Pre aktuálnu stanicu neexistuje žiadna alternatívna frekvencia.
  - Kým bliká názov programovej služby, stlačte tlačidlo **◀◀/▶▶** (SEEK -/+). Zobrazí sa hlásenie [PI SEEK] a jednotka začne vyhľadávať inú frekvenciu s rovnakými údajmi PI (identifikácia programu).

---

## **Prehrávanie zo zariadenia USB**

### **Položky nemožno prehrávať cez rozbočovač USB.**

- Táto jednotka nedokáže rozpoznať zariadenia USB cez rozbočovač USB.

---

### **Prehrávanie zo zariadenia USB trvá dlhšie.**

- Zariadenie USB obsahujúce súbory so zložitou stromovou štruktúrou.

---

### **Zvuk je prerušovaný.**

- K prerušovaniu zvuku môže dochádzať pri vysokej bitovej rýchlosti.
- Súbory DRM s ochranou autorských práv sa za určitých okolností nemusia dať prehrať.

---

### **Nedá sa prehrať zvukový súbor.**

- Zariadenie USB formátované pomocou iných súborových systémov než FAT16 alebo FAT32 nemá podporu.\*

\* Jednotka podporuje systémy FAT16 a FAT32, ale niektoré zariadenia USB nemusia podporovať obidva tieto systémy. Podrobné informácie nájdete v návode na použitie konkrétnych zariadení USB alebo sa obráťte na ich výrobcu.

---

### **Nefungujú operácie na preskakovaní albumov, preskakovaní položiek (režim preskakovania) a vyhľadávanie skladieb podľa názvu (Quick-BrowZer).**

- Tieto operácie nefungujú, ak je pripojené zariadenie USB v režime Android alebo zariadenie iPod.
  - Nastavte režim [USB MODE] na [MSC/MTP] (strana 12).
  - Odpojte iPod.
- USB režim zariadenia nie je nastavený na vhodný režim.
  - Uistite sa, že USB režim zariadenia je nastavený na režim MSC/MTP.

---

### **Pri prehrávaní v režime Android sa nedá reprodukovat' zvuk.**

- Kým je jednotka v režime Android, zvuk vychádza iba zo smartfónu Android.
  - Pozrite si stav aplikácie na prehrávanie zvuku v smartfóne Android.
  - Správne fungovanie prehrávania závisí od konkrétneho smartfónu Android.

---

## Hlásenia

Počas prevádzky sa môžu zobrazovať alebo blikať nasledujúce hlásenia:

---

**HUB NO SUPRT:** Rozbočovače USB nemajú podporu.

---

### INVALID

- Vybraná operácia môže byť neplatná.
- Počas prehrávania v iPodu sa nedá zmeniť nastavenie [USB MODE].

---

**IPD STOP:** Prehrávanie z iPodu sa skončilo.  
→ Spustite prehrávanie z iPodu/iPhonu.

---

**NO AF:** Nie sú k dispozícii alternatívne frekvencie.  
→ Kým blika názov programovej služby, stlačte tlačidlo **◀◀/▶▶** (SEEK -/+). Jednotka začne vyhľadávať inú frekvenciu s rovnakými údajmi PI (identifikácia programu) (zobrazí sa hlásenie [PI SEEK]).

---

**NO TP:** Nie sú k dispozícii žiadne programy o dopravnej situácii.  
→ Jednotka bude naďalej vyhľadávať dostupné stanice vysielajúce dopravné správy.

---

### NOT SUPPORT – ANDROID MODE

- K jednotke je pripojené zariadenie, ktoré nepodporuje protokol AOA 2.0 (Android Open Accessory), pričom režim [USB MODE] je nastavený na [ANDROID].
  - Nastavte režim [USB MODE] na [MSC/MTP] (strana 12).

---

**OVERLOAD:** Zariadenie USB je preťažené.  
→ Odpojte zariadenie USB a stláčaním tlačidla SRC vyberte iný zdroj.  
→ V zariadení USB sa vyskytla chyba alebo je pripojené nepodporované zariadenie.

---

**READ:** Prebieha čítanie informácií.  
→ Počkajte, kým skončí čítanie informácií a automaticky sa spustí prehrávanie. V závislosti od štruktúry súborov to môže chvíľu trvať.

---

**USB ERROR:** Obsah zariadenia USB sa nedá prehrať.  
→ Znova pripojte zariadenie USB.

---

**USB NO DEV:** Zariadenie USB nie je pripojené alebo sa nerozpoznalo.  
→ Skontrolujte, či sú zariadenie USB alebo kábel USB bezpečne pripojené.

---

**USB NO MUSIC:** V zariadení USB nie je žiadny prehrateľný súbor.  
→ Pripojte zariadenie USB, v ktorom sú prehrateľné súbory (strana 15).

---

**USB NO SUPRT:** Zariadenie USB nemá podporu.  
→ Podrobné informácie o kompatibilitě zariadenia USB nájdete na lokalite zákazníckej podpory uvedenej na zadnom obale.

---

## Používanie diaľkového ovládača na volante:

---

**ERROR:** Počas registrácie funkcie sa vyskytla chyba.  
→ Znova vykonajte registráciu z funkcie, pri ktorej sa vyskytla chyba (strana 12).

---

**TIMEOUT:** Registrácia funkcie zlyhala z dôvodu vypršania časového limitu.  
→ Pokúste sa dokončiť registráciu, kým blika hlásenie [REGISTER] (približne 6 sekúnd) (strana 12).

---

## Pri aktualizácii firmvéru:

---

**FILE ERROR:** V zariadení USB nie je uložený nástroj na aktualizáciu.  
→ Uložte na zariadenie USB nástroj na aktualizáciu a skúste to znova (strana 14).

---

**UPDATE ERROR PRESS ENTER:** Aktualizácia firmvéru sa nedokončila správne.  
→ Stláčením tlačidla ENTER zrušte toto hlásenie a skúste to znova. Počas aktualizácie neprepínajte zapalovanie do polohy OFF ani neodpájajte zariadenie USB (strana 14).  
→ Vložte zariadenie USB s uloženým nástrojom na aktualizáciu a stlačte tlačidlo ENTER.

Ak tieto riešenia nepomôžu situáciu zlepšiť, obráťte sa na najbližšieho predajcu produktov značky Sony.

## Pripojenie a inštalácia

### Varovania

- Všetky uzemňovacie káble zvedte do spoločného bodu uzemnenia.
- Nenechajte káble zachytené pod skrutkou ani v pohyblivých častiach (napr. vo vodiacej lište sedadla).
- Pred zapojením káblov vypnite zapalovanie vozidla, aby ste predišli skratom.
- Kábel napájania ④ pripojte k jednotke a reproduktorom pred tým, ako ho pripojíte ku konektoru pomocného napájania.
- Z bezpečnostných dôvodov vždy zaizolujte všetky voľné nepripojené káble elektrikárskou páskou.

### Bezpečnostné upozornenia

- Výber miesta inštalácie dôkladne zvážte, aby vám jednotka neprekážala pri šoférovaní.
- Jednotku neinštalujte na miestach vystavených prachu, nečistotám, nadmerným vibráciám alebo vysokej teplote, napríklad na priamom slnečnom svetle alebo v blízkosti prieduchov ohrievačov.
- Na zaistenie bezpečnej a spoľahlivej inštalácie používajte len dodaný montážny materiál.

#### Poznámka ku káblu napájania (žltému)

Pri pripájaní jednotky v kombinácii s ďalšími stereokomponentmi musí byť hodnota intenzity elektrického prúdu obvodu vozidla, ku ktorému je jednotka pripojená, vyššia ako súčet hodnôt intenzity elektrického prúdu poisťiek jednotlivých komponentov.

#### Nastavenie montážneho uhla

Montážny uhol nastavte na menej ako 45°.

## Zoznam súčastí na inštaláciu

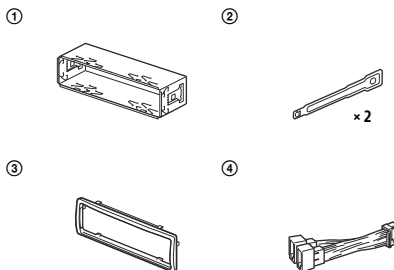

- Zoznam súčastí neuvádza celý obsah balenia.
- Pred odoslaním sa k jednotke pripevní konzola ① a ochranný rámček ③. Konzolu ① pred montážou jednotky odstráňte pomocou uvoľňovacích kľúčov ②. Podrobné informácie nájdete v časti Odstránenie ochranného rámčeka a konzoly (str. 23).
- Uvoľňovacie kľúče ② si odložte, pretože ich budete potrebovať aj pri vyberaní jednotky z vozidla.

# Pripojenie

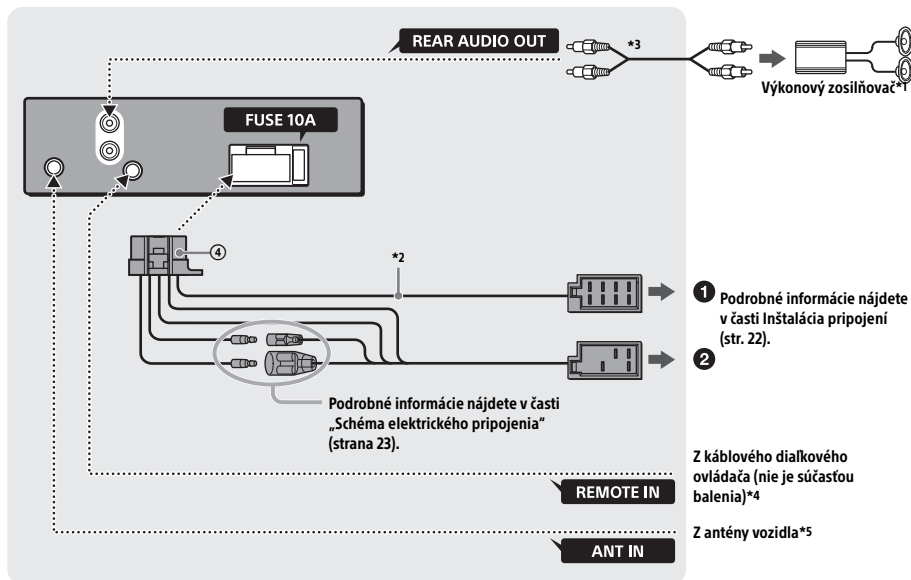

\*1 Nie je súčasťou balenia.

\*2 Impedancia reproduktorov:  $4 \Omega - 8 \Omega \times 4$

\*3 Kábel s kolíkmi RCA (nie je súčasťou balenia)

\*4 V závislosti od typu vozidla sa môže stať, že pre káblový diaľkový ovládač (nie je súčasťou balenia) budete potrebovať adaptér. Podrobné informácie o používaní káblového diaľkového ovládača nájdete v časti Používanie káblového diaľkového ovládača (str. 23).

\*5 Ak konektor antény nevyhovuje, v závislosti od typu vozidla môžete použiť adaptér (nie je súčasťou balenia).

## Inštalácia pripojení

Ak máte elektrickú anténu bez reléového panela, pripojenie tejto jednotky pomocou dodaného napájacieho kábla ④ môže poškodiť anténu.

### 1 Do konektora reproduktorov vozidla

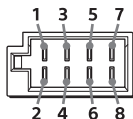

1	Zadný reproduktor (pravý)	⊕	Fialový
2		⊖	Fialovo-čierny pásikavý
3	Predný reproduktor (pravý)	⊕	Sivý
4		⊖	Sivo-čierny pásikavý
5	Predný reproduktor (ľavý)	⊕	Biely
6		⊖	Bielo-čierny pásikavý
7	Zadný reproduktor (ľavý)	⊕	Zelený
8		⊖	Zeleno-čierny pásikavý

### 2 Do konektora napájania vozidla

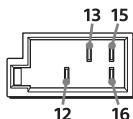

12	Nepretržité napájanie	Žltý
13	Elektrická anténa/ ovládanie výkonového zosilňovača (REM OUT)	Modro-biely pásikavý
15	Prepínané napájanie	Červený
16	Uzemnenie	Čierny

## Jednoduché pripojenie hlbokotónového reproduktora

Ak je hlbokotónový reproduktor pripojený ku káblu zadného reproduktora, môže sa použiť bez výkonového zosilňovača.

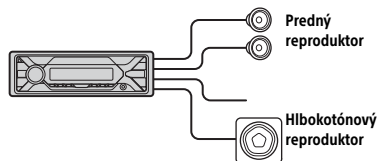

### Poznámky

- Vyžaduje sa príprava káblov zadných reproduktorov.
- Aby nedošlo k poškodeniu, použite hlbokotónový reproduktor s impedanciou 4 Ω až 8 Ω a s dostatočným maximálnym vstupným výkonom.

## Pripojenie pamäte

Keď je pripojený žltý kábel napájania, pamäťový obvod bude vždy napájaný, a to aj pri vypnutom zapáľovaní.

## Pripojenie reproduktorov

- Pred pripojením reproduktorov jednotku vypnite.
- Aby nedošlo k poškodeniu, použite reproduktory s impedanciou 4 Ω až 8 Ω a s dostatočným maximálnym vstupným výkonom.

## Schéma elektrického zapojenia

Skontrolujte, či je konektor pomocného napájania vozidla správne zapojený. Káble zapojte správne podľa typu vozidla.

Konektor pomocného napájania

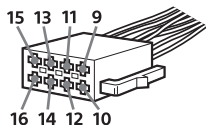

### Bežné zapojenie

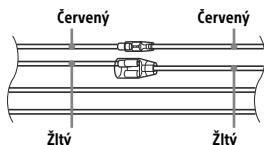

12	Nepretržité napájanie	Žltý
15	Prepínané napájanie	Červený

### V prípade zámény pozícií červeného a žltého kábla

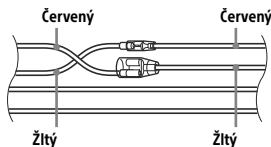

12	Prepínané napájanie	Žltý
15	Nepretržité napájanie	Červený

### V prípade vozidla bez polohy zapalovania ACC

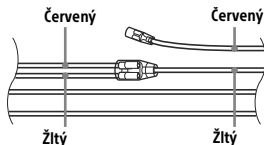

Po správnom pripojení a výmene napájacích káblov pripojte jednotku k napájaniu vozidla. Ak máte akékoľvek otázky alebo problémy týkajúce sa pripojenia jednotky, ktoré nie sú zahrnuté v tejto príručke, obráťte sa na predajcu vozidla.

## Používanie káblového diaľkového ovládača

- 1 Ak chcete zapnúť používanie káblového diaľkového ovládača, položku [STR CONTROL] v ponuke [SET STEERING] nastavte na hodnotu [PRESET] (strana 12).

## Inštalácia

### Odstránenie ochranného rámčeka a konzoly

Pred inštaláciou odstráňte z jednotky ochranný rámček ③ a konzolu ①.

- 1 Stlačte oba okraje ochranného rámčeka ③ a vytiahnite ho.

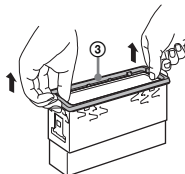

- 2 Zasuňte obidva uvoľňovacie kľúče ②, kým nezacvaknú, konzolu potiahnite nadol ① a potom potiahnite jednotku nahor a oddeľte ich.

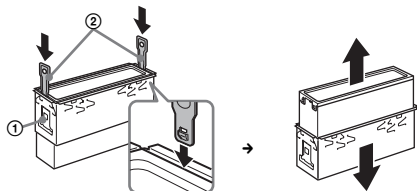

Háčik musí smerovať dovnútra.

## Montáž jednotky do palubnej dosky

Pred inštaláciou sa uistite, že príchytka na oboch stranách konzoly ① sú ohnuté dovnútra 2 mm (3/32 palca).

- 1 Umiestnite konzolu ① dovnútra palubnej dosky a potom kvôli jej riadnemu upevneniu vyhnite háčiky smerom von.

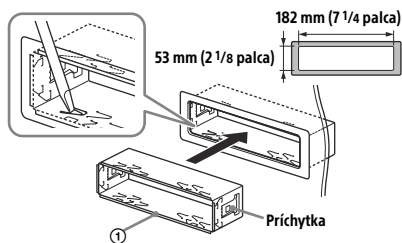

- 2 Jednotku prímontujte do konzoly ① a pripojte ochranný rámček ③.

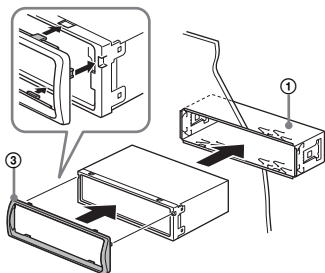

## Poznámky

- Ak sú príchytka rovné alebo vyhnuté von, jednotka nebude riadne prichytená a môže vyskočiť.
- Skontrolujte, či sú 4 príchytka na ochrannom rámečku ③ riadne zasunuté do zásuviek jednotky.

## Odpojenie a pripojenie predného panela

Podrobné informácie nájdete v časti Odpojenie predného panela (str. 5).

## Obnovenie nastavení jednotky

Podrobné informácie nájdete v časti Obnovenie nastavení jednotky (str. 6).

## Výmena poistky

Pri výmene poistky sa uistite, že hodnota intenzity elektrického prúdu novej poistky zodpovedá hodnote uvedenej na pôvodnej poistke. Ak sa poistka vypáli, skontrolujte pripojenie napájania a vymeňte ju. Ak sa po výmene poistka znova vypáli, príčinou môže byť vnútorná porucha jednotky. V takom prípade sa obráťte na najbližšieho predajcu produktov značky Sony.

poistka (10 A)

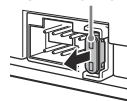









#### **Česky**

Sony Corporation tímto prohlašuje, že toto zařízení je v souladu se směrnicí 2014/53/EU.

Úplné znění EU prohlášení o shodě je k dispozici na této internetové adrese:

<http://www.compliance.sony.de/>

#### **Slovenščina**

Sony Corporation týmto vyhlasuje, že zariadenie je v súlade so smernicou 2014/53/EÚ.

Úplné vyhlásenie EÚ o zhode je k dispozícii na tejto internetovej adrese:

<http://www.compliance.sony.de/>

## Webová stránka podpory

Pokud máte další dotazy nebo chcete získat nejnovější informace o tomto výrobku, navštivte níže uvedenou webovou stránku:

## Lokalita zákaznické podpory

Ak máte akékoľvek otázky, navštívte nižšie uvedenú webovú lokalitu, kde nájdete aj najnovšie informácie podpory pre produkt:

**<http://www.sony.eu/support>**

Zaregistrujte svoj produkt online na adrese:

Zaregistrujte svůj produkt online na adrese:

**<http://www.sony.eu/mysony>**



<http://www.sony.net/>

©2017 Sony Corporation