

# HYUNDAI

WS 2494

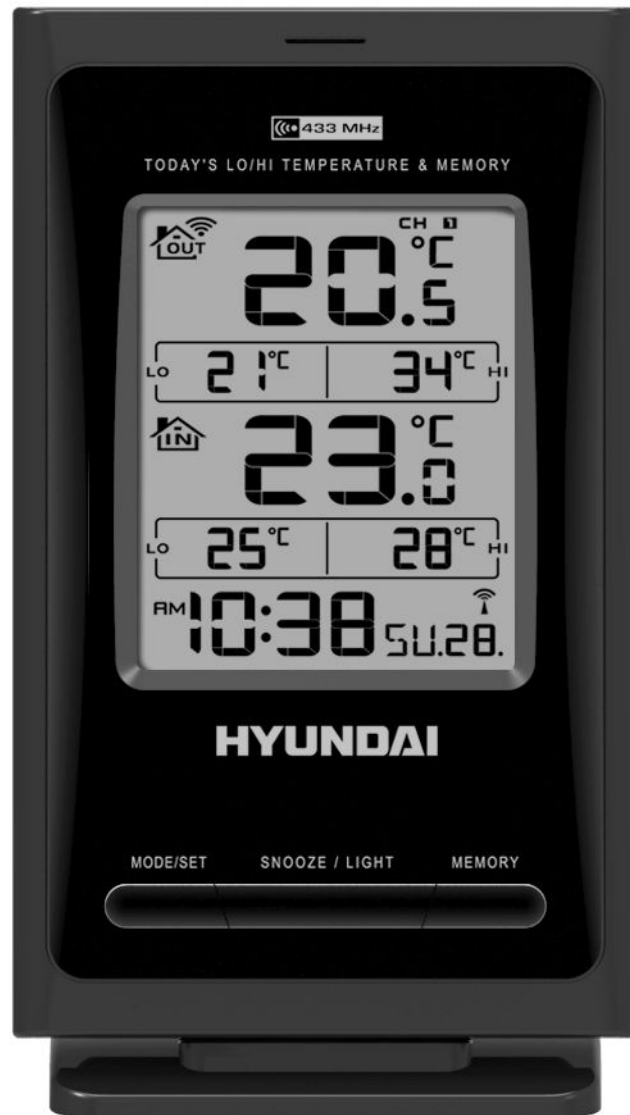

**NÁVOD K POUŽITÍ / NÁVOD NA POUŽITIE  
INSTRUKCJA OBSŁUGI / INSTRUCTION MANUAL  
HASZNÁLATI ÚTMUTATÓ**

**METEOROLOGICKÁ STANICE / METEOROLOGICKÁ STANICA  
STACJA POGODOWA / WEATHER STATION  
IDŐJÁRÁS ÁLLOMÁS**

CE

# 1. VLASTNOSTI

## 1.1 Čas

- Čas řízený rádiem
- Věčný kalendář do roku 2099
- Den v týdnu v 8 jazycích volitelných uživatelem
- Funkce každodenního budíku s přispáním

## 1.2 Teplota

- Měřitelný rozsah vnitřní teploty: 9,9 až 50 °C
- Uživatelem volitelné jednotky měření °C / °F
- Měřitelný rozsah venkovní teploty: -20 až 50 °C
- Záznam teploty od spuštění/resetování a příslušného času
- Zobrazení maximální a minimální denní teploty

## 1.3 Bezdrátový venkovní senzor

- Indikátor slabé baterie pro venkovní teplotní senzor
- Upevnění na zeď nebo postavení na stůl
- Jeden bezdrátový teplotní senzor je součástí balení
- Vysílací rádiová frekvence 433 MHz
- Vysílací dosah v otevřeném prostoru 30 metrů (98 stop)

# 2. VZHLED HLAVNÍ JEDNOTKY

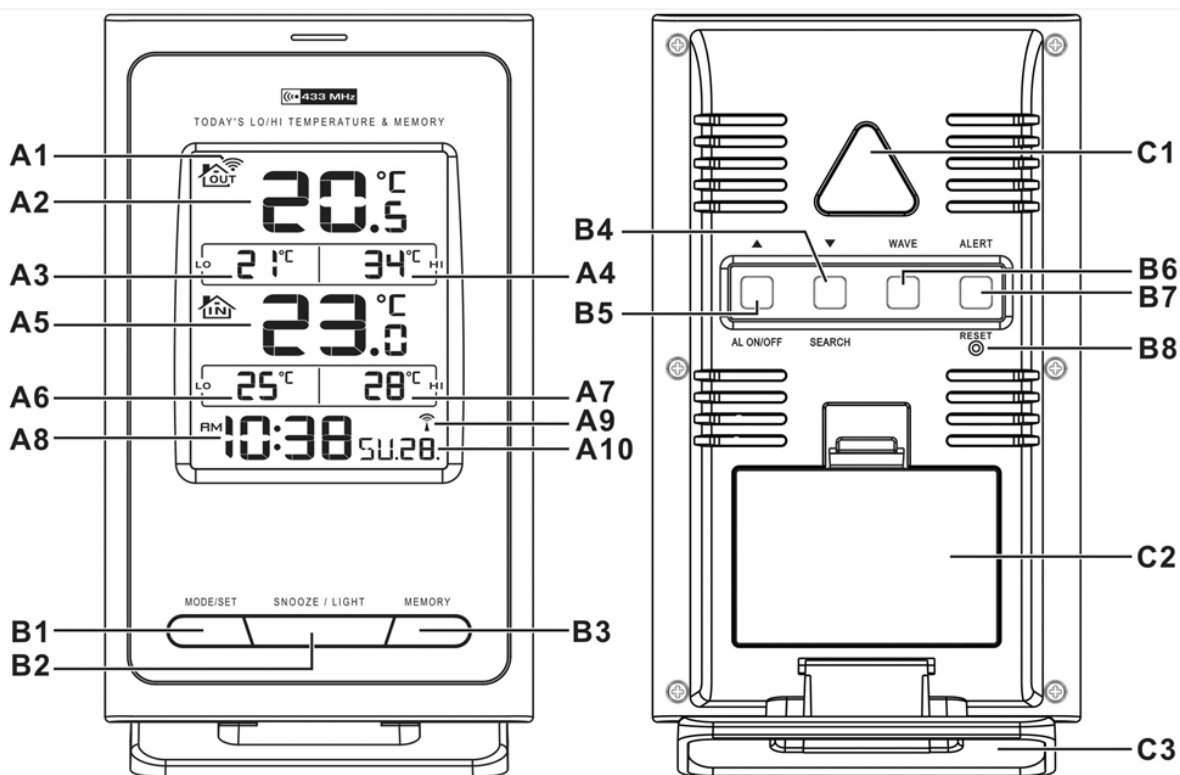

## 2.1 Část A – LCD

- A1: Ikona příjmu rádiové frekvence
- A2: Venkovní teplota
- A3: Minimální venkovní teplota
- A4: Maximální venkovní teplota
- A5: Vnitřní teplota

- A6: Minimální vnitřní teplota
- A7: Maximální vnitřní teplota
- A8: Čas
- A9: Ikona řízení rádiem
- A10: Datum a den v týdnu

## 2.2 Část B – tlačítka

B1: Tlačítko „MODE/SET“ (Režim/Nastavení)  
 B2: Tlačítko „SNOOZE/LIGHT“ (Přispání/Světlo)  
 B3: Tlačítko „MEMORY“ (Paměť)  
 B4: Tlačítko „▲/AL ON/OFF“ (▲/Budík zap./vyp.)

B5: Tlačítko „▼ /SEARCH“ (▼ /Vyhledávání)  
 B6: Tlačítko „WAVE“ (Vlna)  
 B7: Tlačítko „ALERT“ (Upozornění)  
 B8: Tlačítko „RESET“ (Resetování)

## 2.3 Část C – konstrukce

C1: Otvor pro upevnění na stěnu  
 C2: Prostor pro baterie  
 C3: Stojan

## 3. VENKOVNÍ TEPLOTNÍ SENZOR

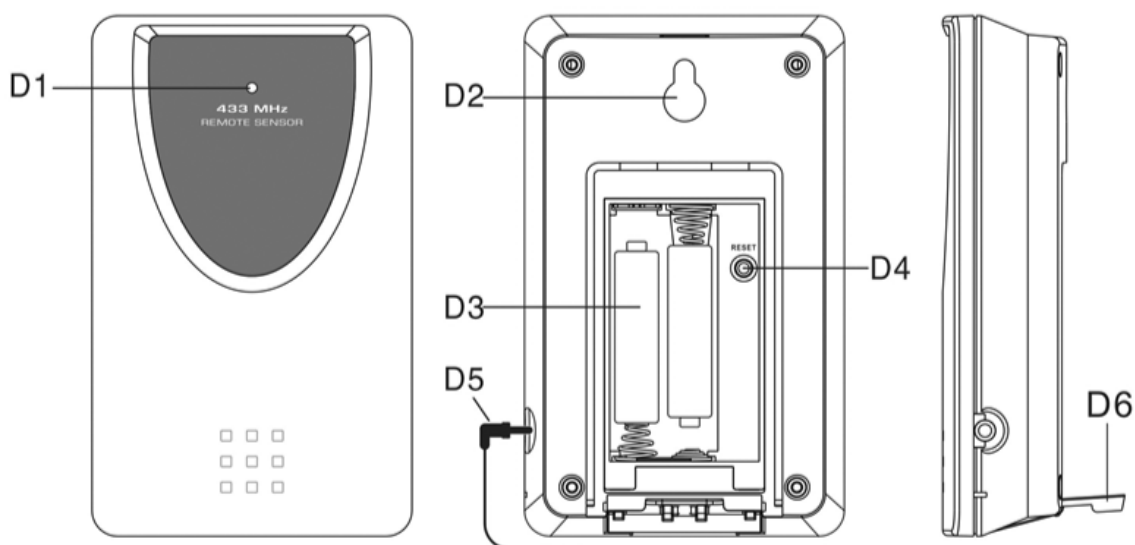

D1: LED kontrolka přenosu  
 D2: Otvor pro upevnění na zeď  
 D3: Prostor pro baterie

D4: Tlačítko „RESET“ (Resetování)  
 D5: Kabelová sonda  
 D6: Stojan

## 4. ZAČÍNÁME

### 4.1 Hlavní jednotka:

- Otevřete kryt prostoru pro baterie hlavní jednotky [C2]
- Vložte 3 baterie AAA s dodržáním polarit [označení „+“ a „-“]
- Nasadte zpět kryt prostoru pro baterie hlavní jednotky
- Pomocí špendlíku stiskněte tlačítko RESET [B8] na zadní straně hlavní jednotky. Nyní je hlavní jednotka připravena k použití

### 4.2 Venkovní teplotní senzor

- Prostor pro baterie (D4) teplotního senzoru se nachází za zadním krytem
- Vložte 2 baterie AAA s dodržáním polarit [označení „+“ a „-“]

## 5. INSTALACE

### 5.1 Hlavní jednotka

Hlavní jednotku lze položit na jakýkoliv plochý povrch (C3) nebo může být upevněna na stěnu za otvor pro zavěšení (C1) na zadní straně přístroje.

### 5.2 Venkovní teplotní senzor

Dálkový senzor je třeba bezpečně upevnit na vodorovný povrch.

**Poznámka:** Přenos mezi přijímačem a vysílačem lze uskutečnit až do vzdálenosti 30 m v otevřeném prostoru. Otevřený prostor: bez rušících překážek jako jsou budovy, stromy, vozidla, vedení vysokého napětí, atd.

## 6. TEPLOMĚR

### 6.1 Průběh přenosu na rádiové frekvenci:

- Po vložení baterií hlavní jednotka automaticky spustí přenos venkovní teploty z venkovního teplotního senzoru.
- Jednotka teplotního senzoru automaticky přenesení signál do hlavní jednotky po vložení baterií.
- Pokud se hlavní jednotce nezdaří přijmout přenos z venkovního teplotního senzoru během prvních 3 minut po vložení baterií (na LCD displeji se zobrazuje „- - -“), lze přenos přijmout manuálně podržením tlačítka „SEARCH“ (Vyhledávání) (B5) po dobu 3 vteřin. Na LCD displeji se rozblíká ikona rádiové frekvence “”.

### 6.2 Teplota

(1) Maximální / minimální denní venkovní a vnitřní teplota



- Po spuštění zobrazí přístroj automaticky záznam maximální a minimální venkovní a vnitřní teploty za 24 hodin. Na LCD displeji se zobrazí „Hi“ (Max.) a „Lo“ (Min.)







(2) Zaznamenaná maximální/minimální venkovní teplota od spuštění do resetování.

- Stisknutím tlačítka „MEMORY“ (B3) zobrazíte maximální a minimální zaznamenanou teplotu od spuštění do resetování. Na LCD displeji bude blikat „MAX“ a „MIN“.
- Pokud při prohlížení záznamu z paměti stisknete po dobu 3 vteřin tlačítko „MEMORY“ (B3), záznam maximální a minimální hodnoty se vymaže.
- Pokud při prohlížení záznamu z paměti opět stisknete tlačítko „MEMORY“ (B3), zobrazí se odpovídající čas a datum pro záznam maximální a minimální teploty. Hodnota záznamu z paměti a odpovídající čas a datum budou blikat. Postupnými stisky tlačítka „MEMORY“ můžete volit následující zobrazení:

Čas a datum pro záznam minimální venkovní teploty, čas a datum pro záznam maximální venkovní teploty z paměti, čas a datum pro záznam minimální vnitřní teploty z paměti a čas a datum pro záznam maximální vnitřní teploty z paměti.

(3) Funkce upozornění na venkovní teplotu

- Funkci upozornění na venkovní teplotu aktivujete nebo deaktivujete stisknutím tlačítka „ALERT“ (Upozornění) (B7).
- Tlačítkem ALERT můžete zvolit:
  - Aktivní upozornění na vysokou venkovní teplotu. Vedle číslce venkovní teploty se zobrazí ikona “”.
  - Aktivní upozornění na nízkou venkovní teplotu. Vedle číslce venkovní teploty se zobrazí ikona “”.
  - Aktivní upozornění na vysokou a nízkou venkovní teplotu. Vedle číslce venkovní teploty se zobrazí ikona “”.
  - Deaktivace upozornění na venkovní teplotu. Ikona upozornění zmizí.

- Chcete-li přepnout na nastavení upozornění na venkovní teplotu, podržte tlačítko „ALERT“ (Upozornění) (B7) po dobu 3 vteřin. Ikona “” nebo “” vedle číslic teploty bude blikat. Tlačítka „” a „” provedte nastavení hodnoty a tlačítkem „MODE“ (Režim) (B1) je potvrďte. Sekvence nastavení je následující: horní limit teploty, dolní limit teploty.
- Při upozornění bude na LCD displeji blikat příslušná ikona “” nebo “” a údaj teploty. Zvuk upozornění vypnete stisknutím libovolného tlačítka. Jinak bude znít 2 minuty a poté se vypne automaticky.

#### (4) Upozornění na námrazu

- Upozornění na námrazu Symbol “ ICE” se zobrazí, pokud je venkovní teplota (kteréhokoliv kanálu) mezi -2 °C a +3 °C



#### (5) Použití kabelu teplotní sondy o délce 1,5 m:



- Zapojte zástrčku sondy (D5) do konektoru na pravé straně jednotky teplotního senzoru.
- Kabel umístěte venku a jednotku teplotního senzoru nechte uvnitř, aby nedošlo ke zmrznutí baterie, když venkovní teplota klesne pod -20 °C.
- Teplotní sondu vždy používejte k měření teploty v následujícím teplotním rozsahu: -50 °C až 0 °C a +50 °C až +70 °C

## 7. NASTAVENÍ ČASU A BUDÍKU





### 7.1 Hodiny řízené rádiem:

- Po vložení baterií a ukončení příjmu přenosu z venkovního teplotního senzoru hlavní jednotkou hodiny automaticky spustí vyhledávání časového signálu DCF. Na LCD displeji se objeví ikona řízení rádiem “”

 bliká, Znamená to, že se právě přijímá signál DCF	 se zapne, Znamená to, že signál byl úspěšně přijat	 zmizí, Znamená to, že příjem signálu se nezdařil
--	---	---

- Hodiny automaticky vyhledají časový signál každý den ve 3:00 a.m., aby byl stále k dispozici přesný čas. Pokud se příjem nezdaří, vyhledávání se zastaví (“” na LCD displeji zmizí) a zopakuje se znovu ve 4:00, v 5:00 a 6:00.
- Lze manuálně nastavit, aby hodiny vyhledaly časový signál tím, že podržíte tlačítko „WAVE” (Vlna) (B6) po dobu 3 vteřin. Každý příjem trvá několik minut. Pokud se příjem nezdaří, vyhledávání se zastaví (“” na LCD displeji zmizí) a zopakuje se znovu v další celou hodinu. Například pokud se vyhledávání nezdařilo v 8:20, zopakuje se znovu v 9:00.
- Vyhledávání zastavíte podržením tlačítka „WAVE” (Vlna) (B6) po dobu 3 vteřin.
- Pokud je přístroj v režimu letního času, na displeji se bude zobrazovat “DST”.

### 7.2 Manuální nastavení času:

- Podržte tlačítko „MODE” (Režim) (B1) po dobu 3 vteřin, čímž přepnete do režimu nastavení hodin a kalendáře.
- Pomocí tlačítek „” (B5) a „” (B4) provedte nastavení a stisknutím tlačítka „MODE” (Režim) (B1) každé nastavení potvrďte.
- (Podržením tlačítka „” (B5) nebo „” (B4) můžete proces urychlit a dosáhnout požadované hodnoty rychleji)
- Posloupnost nastavení se zobrazuje následovně: časová zóna, hodiny, minuty, vteřiny, rok, měsíc, den, jazyk dne v týdnu, 12/24 hodin a C/F.

- Pro den v týdnu lze vybírat z 8 jazyků, a to: němčina, francouzština, španělština, italština, holandsština, dánština, ruština a angličtina.
- Jazyky a jejich zkratky pro každý den v týdnu jsou uvedeny v následující tabulce:

Jazyk	Neděle	Pondělí	Úterý	Středa	Čtvrtek	Pátek	Sobota
Německy, GE	SO	MO	DI	MI	DO	FR	SA
Anglicky, EN	SU	MO	TU	WE	TH	FR	SA
Rusky, RU	BC	ПH	BT	CP	ЧT	ПT	СБ
Dánsky, DA	SO	MA	TI	ON	TO	FR	LO
Holandsky, NE	ZO	MA	DI	WO	DO	VR	ZA
Italsky, IT	DO	LU	MA	ME	GI	VE	SA
Španělsky, ES	DO	LU	MA	MI	JU	VI	SA
Francouzsky, FR	DI	LU	MA	ME	JE	VE	SA

### Poznámka:

- 1) Vteřiny lze nastavit pouze na nulu.
- 2) Pokud neprovedete žádné nastavení, režim nastavení času se automaticky ukončí po 15 vteřinách.
- 3) Časová zóna se používá u zemí, kde lze přijímat časový signál DCF, ale jejich časová zóna se liší od německého času.
- 4) Pokud je čas dané země o 1 hodinu dřívější než německý čas, je třeba zónu nastavit na +1. Hodiny se automaticky nastaví na čas, který bude o 1 hodinu dřívější než přijímaný časový signál.

### 7.3 Funkce každodenního budíku:

- Tlačítkem „MODE” (Režim) (B1) můžete volit následující zobrazení:

**Čas → Čas a den v týdnu → Čas a datum → Čas budíku (na LCD displeji se zobrazí “AL”)**

- Pokud se zobrazuje Čas budíku, podržte po dobu 3 vteřin tlačítko „MODE” (Režim) (B1), čímž se dostanete do nastavení času tohoto budíku. Tlačítka „▲” (B5) a „▼” (B4) nastavte čas budíku a stisknutím tlačítka „MODE” (Režim) (B1) nastavení potvrďte.
- Stisknutím tlačítka „AL ON/OFF” (Budík zap./vyp.) (B4) budík zapnete nebo vypnete. Je-li budík zapnutý, na LCD displeji se zobrazí ikona “☞”.
- Pokud během vyzvánění stisknete tlačítko „SNOOZE/LIGHT” (Přispání/Světlo) (B2), aktivuje se buzení s přispáním (na displeji bliká „☞”). Vyzvánění se přeruší a začne znovu o 5 minut později. Toto buzení s přispáním lze opakovat maximálně 7krát.
- Buzení s přispáním vypnete stisknutím kteréhokoliv tlačítka kromě „SNOOZE”. Jinak bude budík vyzvánět asi minuty a poté se automaticky vypne.

## 8. INDIKACE SLABÝCH BATERIÍ:

Zobrazení ikony slabé baterie “” znamená, že jednotka teplotního senzoru má slabé baterie. Baterie je proto třeba vyměnit.

## 9. PODSVÍCENÍ

Po stisknutí tlačítka „SNOOZE/LIGHT” (B2) se na 5 vteřin zapne podsvícení.

## 10. BEZPEČNOSTNÍ OPATŘENÍ

- Pokud přístroj nepracuje správně, stiskněte pomocí špendlíku tlačítko Reset (B8).
- Neumisťujte hodiny blízko zdrojů rušení a kovových rámu, např. počítačů nebo televizorů.
- Pokud vyjmete baterie, informace uložené v hodinách se ztratí.
- Nevystavujte přístroj přímému slunečnímu svitu, vysoké teplotě, chladu, vysoké vlhkosti a nepoužívejte jej na místech, kde je mokro
- Venkovní senzor se nesmí nastavovat a instalovat pod vodou. Při nastavování jej nevystavujte přímému slunečnímu svitu a dešti
- Nikdy přístroj nečistěte s použitím materiálů a produktů, které jsou abrasivní nebo způsobují korozi. Abrasivní čisticí prostředky mohou poškrábat plastové části a zkorodovat elektronické obvody

## 11. TECHNICKÉ SPECIFIKACE

<b>Údaje pro měření v interiéru:</b>	
Rozsah teploty:	9,9 až 50°C
Měřené jednotky teploty:	°C nebo °F [volitelné]
<b>Údaje pro venkovní měření:</b>	
Vzdálenost přenosu: (v otevřeném prostoru)	30m @ 433MHz
Rozsah teploty:	-20 °C až 50 °C
<b>Rozměry hlavní jednotky:</b>	85 (Š) x 151 (V) x 45 (H) mm
<b>Rozměry teplotního senzoru:</b>	62 (Š) x 101 (V) x 24 (H) mm
<b>Požadavky na baterie:</b>	
Základní stanice [vnitřní]:	3 baterie AAA
Senzory [venkovní]:	2 baterie AAA

Změna technické specifikace výrobku vyhrazena výrobcem.



**VAROVÁNÍ:** NEVYSTAVUJTE SPOTŘEBIČ DEŠTI NEBO VLHKOSTI ABYSTE PŘEDEŠLI VZNIKU POŽÁRU NEBO ÚRAZU ELEKTRICKÝM PROUDEM. VŽDY SPOTŘEBIČ VYPNĚTE ZE ZÁSUVKY KDYŽ JEJ NEPOUŽÍVÁTE NEBO PŘED OPRAVOU. V PŘÍSTROJI NEJSOU ŽÁDNÉ ČÁSTI OPRAVITELNÉ SPOTŘEBITELEM. VŽDY SE OBRACEJTE NA KVALIFIKOVANÝ AUTORIZOVANÝ SERVIS. PŘÍSTROJ JE POD NEBEZPEČNÝM NAPĚTÍM .

### Informace o ochraně životního prostředí

Udělalí jsme to nejlepší pro snížení množství obalů a zajistili jsme jejich snadné rozdělení na 3 materiály: lepenka, papírová drť a roztažený polyetylén. Tento přístroj obsahuje materiály, které mohou být po demontáži specializovanou společností recyklovány. Dodržujte prosím místní nařízení týkající se nakládání s balíci materiály, vybitými bateriemi a starým zařízením.

### Likvidace starého elektrozařízení a použitých baterií a akumulátorů

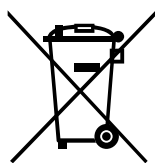

Tento symbol na výrobku, jeho příslušenství nebo na jeho obalu označuje, že s výrobkem nesmí být nakládáno jako s domácím odpadem. Po ukončení životnosti odevzdejte prosím výrobek nebo baterii (pokud je přiložena) v příslušném místě zpětného odběru, kde bude provedena recyklace tohoto elektrozařízení a baterií. V Evropské unii a v ostatních evropských zemích existují místa zpětného odběru vysloužilého elektrozařízení. Tím, že zajistíte správnou likvidaci výrobku, můžete předejít možným negativním následkům pro životní prostředí a lidské zdraví, které se mohou v opačném případě projevit jako důsledek nesprávné manipulace s tímto výrobkem nebo baterií či akumulátorem. Recyklace materiálů přispívá k ochraně přírodních zdrojů. Z tohoto důvodu prosím nevyhazujte vysloužilé elektrozařízení a baterie / akumulátory do domovního odpadu.

Informace o tom, kde je možné vysloužilé elektrozařízení zdarma odložit, získáte u vašeho prodejce, na obecním úřadě nebo na webu [www.asekol.cz](http://www.asekol.cz). Informace o tom, kde můžete zdarma odevzdat použité baterie nebo akumulátory, získáte také u vašeho prodejce, na obecním úřadě a na webu [www.ecobat.cz](http://www.ecobat.cz).

Dovozce zařízení je registrován u kolektivního systému ASEKOL s. r. o. (pro recyklaci elektrozařízení) a u kolektivního systému ECOBAT s. r. o. (pro recyklaci baterií a akumulátorů).

**Výrobce:** Hyundai Corporation, Seoul, Korea



## ES - PROHLÁŠENÍ O SHODĚ

Výrobce (zplnomocněný zástupce):

**ETA a.s.**, Zelený pruh 95/97, 147 00 Praha 4 – Braník, IČ: 275 44 001,

prohlašuje, že výrobek dále popsany:

Meteorologická stanice s bezdrátovým přenosem a senzorem

typ: **WS 2494**

účel použití je přenos signálu z vysílacího zařízení do přijímacího zařízení v ČR a zemích EU, použitá frekvence v pásmu 433,92 MHz, výrobek lze provozovat na základě všeobecného oprávnění č. VO-R/10/05.2014-3 k využívání rádiových kmitočtů a k provozování zařízení krátkého dosahu, vydaného ČTÚ,

je ve shodě s ustanoveními NV č. 426/2000 Sb., které je v souladu se směrnicí R&TTE 1999/5/EC, týkající se rádiových a telekomunikačních zařízení, a ve shodě s ustanoveními NV č. 481/2012 Sb., které je v souladu se směrnicí 2011/65/EU o omezení používání některých nebezpečných látek v elektrických a elektronických zařízeních.

Pro posouzení shody byly použity následující technické předpisy:

Evropské harmonizované normy:

ETSI EN 300 220-1 V2.4.1 (2012-05)  
 ETSI EN 300 220-2 V2.4.1 (2012-05)  
 ETSI EN 301 489-3 V1.6.1 (2013-08)  
 ETSI EN 301 489-1 V1.9.2 (2011-09)  
 ETSI EN 300 330-1 V1.7.1 (2010-02)  
 ETSI EN 300 330-2 V1.5.1 (2010-02)  
 EN 60950-1:2006+A11:2009+A1:2010+A12:2011  
 EN 62479:2010

Výsledky zkoušek jsou uvedeny ve zkušebních protokolech č. GTSE14070111101, č. GTSE14070111102, č. GTSE14070111103, č. GTSE14070111104, GTSS14070064101, GTSE11080065701, GTSE11080065702, GTSS11080031601, které byly vydány zkušební laboratoří GTS – Global United Technology Services Co., Ltd., P.R.China, a v a v deklaraci RoHS (BOM list) vydané výrobcem s odkazy na zkušební protokoly RoHS.

Shoda byla posouzena postupem dle přílohy č. 3 NV č. 426/2000 Sb. Zařízení je určeno také pro příjem časového rádiového signálu na frekvenci 77,5 kHz v České republice a zemích EU.

Prohlašujeme, že výrobek splňuje základní požadavky výše uvedeného NV, tj. bezpečnost a ochranu zdraví uživatele, elektromagnetickou kompatibilitu a efektivní využití spektra.

Datum a místo vydání prohlášení: 25. 7. 2014, Praha

Razítko oprávněné osoby:

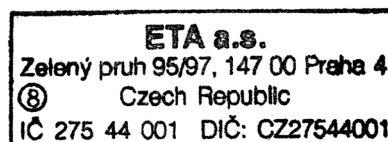

# 1. VLASTNOSTI

## 1.1 Čas

- Čas riadený rádiom
- Večný kalendár do roku 2099
- Deň v týždni v 8 jazykoch voliteľných užívateľom
- Funkcia každodenného budíka s prísaním

## 1.2 Teplota

- Merateľný rozsah vnútornej teploty: 9,9 až 50 °C
- Užívateľom voliteľné jednotky merania °C / °F
- Merateľný rozsah vonkajšej teploty: -20 až 50 °C
- Záznam teploty od spustenia / resetovania príslušného času
- Zobrazenie maximálnej a minimálnej dennej teploty

## 1.3 Bezdrôtový vonkajší senzor

- Indikátor slabej batérie pre vonkajší teplotný senzor
- Upevnenie na stenu alebo postavenie na stôl
- Jeden bezdrôtový teplotný senzor je súčasťou balenia
- Vysielacia rádiová frekvencia 433 MHz
- Vysielací dosah v otvorenom priestore 30 metrov (98 stôp)

# 2. VZHĽAD HLAVNEJ JEDNOTKY

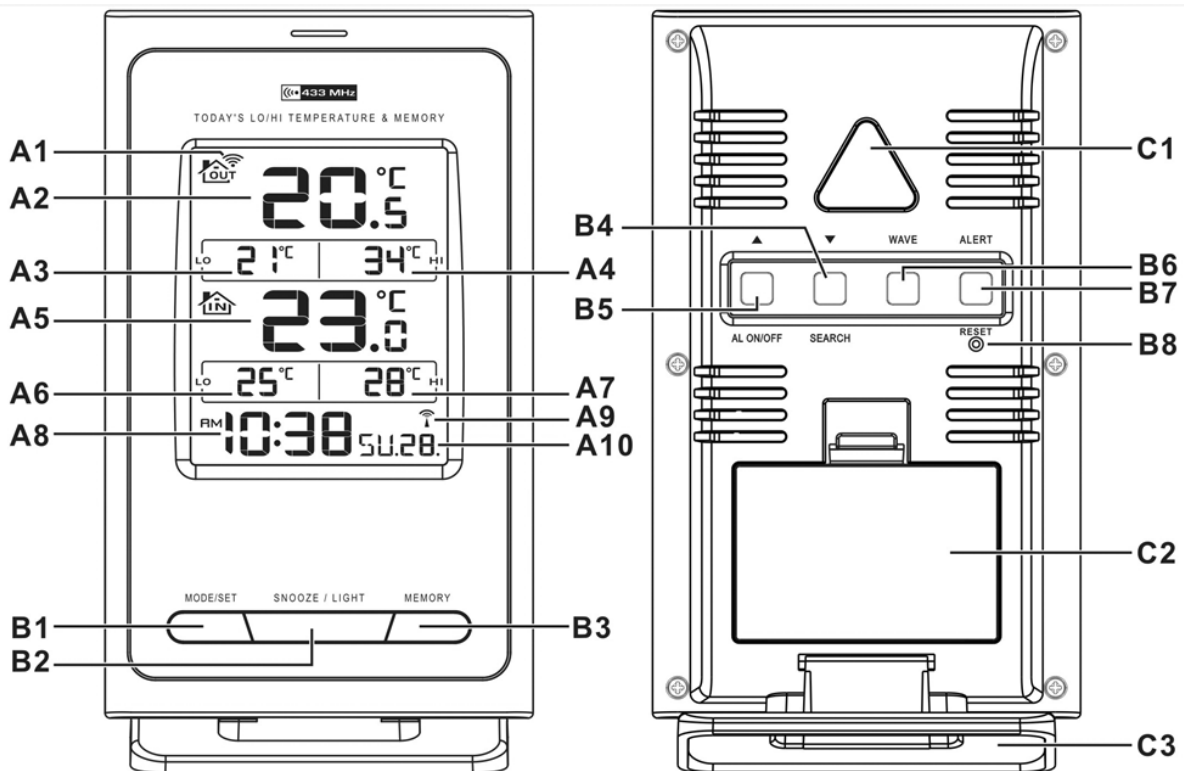

## 2.1 Časť A – LCD

- A1: Ikonu príjmu rádiových frekvencií
- A2: Vonkajšiu teplotu
- A3: Minimálnu vonkajšiu teplotu
- A4: Maximálnu vonkajšiu teplotu
- A5: Vnútornú teplotu

- A6: Minimálnu vnútornú teplotu
- A7: Maximálnu vnútornú teplotu
- A8: Čas
- A9: Ikonu riadenia rádiom
- A10: Dátum a deň v týždni

## 2.2 Časť B – tlačidlá

B1: Tlačidlo „MODE/SET“ (Režim/Nastavenie)

B2: Tlačidlo „SNOOZE/LIGHT“ (Prispanie/  
Svetlo)

B3: Tlačidlo „MEMORY“ (Pamäť)

B4: Tlačidlo „▲/AL ON/OFF“ (▲/Budík zap./  
vyp.)

B5: Tlačidlo „▼ /SEARCH“ (▼ /Vyhľadávanie)

B6: Tlačidlo „WAVE“ (Vlna)

B7: Tlačidlo „ALERT“ (Upozornenie)

B8: Tlačidlo „RESET“ (Resetovanie)

## 2.3 Časť C – konštrukcia

C1: Otvor pre upevnenie na stenu

C2: Priestor pre batérie

C3: Stojan

## 3. VONKAJŠÍ TEPLOTNÝ SENZOR

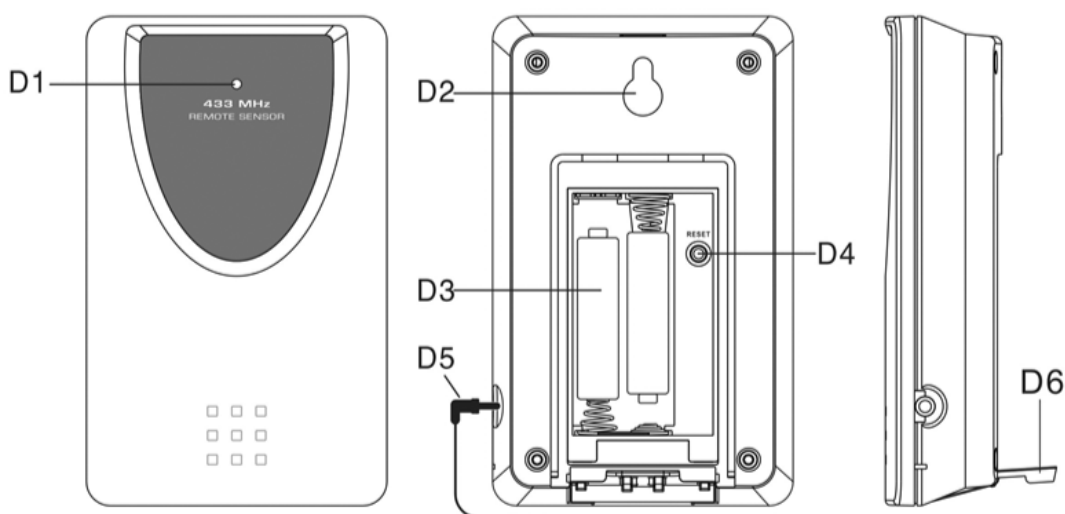

D1: LED kontrolka prenosu

D2: Otvor pre upevnenie na stenu

D3: Priestor pre batérie

D4: Tlačidlo „RESET“ (Resetovanie)

D5: Káblová sonda

D6: Stojan

## 4. ZAČÍNAME

### 4.1 Hlavná jednotka:

- Otvorte kryt priestoru pre batérie hlavnej jednotky [C2]
- Vložte 3 batérie AAA s dodržaním polarít [označenie „+“ a „-“]
- Nasadte späť kryt priestoru pre batérie hlavnej jednotky
- Pomocou špendlíka stlačte tlačidlo RESET [B8] na zadnej strane hlavnej jednotky. Teraz je hlavná jednotka pripravená na použitie.

### 4.2 Vonkajší teplotný senzor

- Priestor pre batérie (D4) teplotného senzoru sa nachádza za zadným krytom
- Vložte 2 batérie AAA s dodržaním polarít [označenie „+“ a „-“]

## 5. INŠTALÁCIA

### 5.1 Hlavná jednotka

Hlavnú jednotku možno položiť na akýkoľvek plochý povrch (C3) alebo môže byť upevnená na stenu za otvor pre zavesenie (C1) na zadnej strane prístroja.

## 5.2 Vonkajší teplotný senzor

Diaľkový senzor je treba bezpečne upevniť na vodorovný povrch.

**Poznámka:** Prenos medzi prijímačom a vysielačom je možné uskutočniť až do vzdialenosti 30 m v otvorenom priestore. Otvorený priestor: bez rušiacich prekážok ako sú budovy, stromy, vozidlá, vedenia vysokého napätia, atď.

## 6. TEPLOMER

### 6.1 Priebeh prenosu na rádiovkej frekvencii:

- Po vložení batérií hlavná jednotka automaticky spustí prenos vonkajšej teploty z vonkajšieho teplotného senzoru.
- Jednotka teplotného senzoru automaticky prenesie signál do hlavnej jednotky po vložení batérií.
- Ak sa hlavnej jednotke nepodarí prijať prenos z vonkajšieho teplotného senzoru v priebehu prvých 3 minút po vložení batérií (na LCD displeji sa zobrazuje „- - -“), možno prenos prijať manuálne podržaním tlačidla „SEARCH“ (Vyhľadávanie) (B5) po dobu 3 sekúnd. Na LCD displeji sa rozblíkajú ikona rádiovkej frekvencie “”.

### 6.2 Teplota





(1) Maximálna / minimálna denná vonkajšia a vnútorná teplota



- Po spustení zobrazí prístroj automaticky záznam maximálnej a minimálnej vonkajšej a vnútornej teploty za 24 hodín. Na LCD displeji sa zobrazí „Hi“ (Max.) a „Lo“ (Min.)

(2) Zaznamenaná maximálna / minimálna vonkajšia teplota od spustenia do resetovania.

- Stlačením tlačidla „MEMORY“ (B3) zobrazíte maximálnu a minimálnu zaznamenanú teplotu od spustenia do resetovania. Na LCD displeji bude blikať „MAX“ a „MIN“.
- Ak pri prezeraní záznamu z pamäte stlačíte po dobu 3 sekúnd tlačidlo „MEMORY“ (B3), záznam maximálnej a minimálnej hodnoty sa vymaže.
- Ak pri prezeraní záznamu z pamäte opäť stlačíte tlačidlo „MEMORY“ (B3), zobrazí sa zodpovedajúci čas a dátum pre záznam maximálnej a minimálnej teploty. Hodnota záznamu z pamäte a zodpovedajúci čas a dátum budú blikať. Postupnými stlačeniami tlačidla „MEMORY“ môžete voliť nasledujúce zobrazenie: Čas a dátum pre záznam minimálnej vonkajšej teploty, čas a dátum pre záznam maximálnej vonkajšej teploty z pamäte, čas a dátum pre záznam minimálnej vnútornej teploty z pamäte a čas a dátum pre záznam maximálnej vnútornej teploty z pamäte.

(3) Funkcia upozornenia na vonkajšiu teplotu

- Funkciu upozornenia na vonkajšiu teplotu aktivujete alebo deaktivujete stlačením tlačidla „ALERT“ (Upozornenie) (B7).
- Tlačidlom ALERT môžete zvoliť:
  - Aktívne upozornenie na vysokú vonkajšiu teplotu. Vedľa číslice vonkajšej teploty sa zobrazí ikona “”
  - Aktívne upozornenie na nízku vonkajšiu teplotu. Vedľa číslice vonkajšej teploty sa zobrazí ikona “”.
  - Aktívne upozornenie na vysokú a nízku vonkajšiu teplotu. Vedľa číslice vonkajšej teploty sa zobrazí ikona “”.
  - Deaktivácia upozornenia na vonkajšiu teplotu. Ikona upozornenia zmizne.
- Ak chcete prepnúť na nastavenie upozornenia na vonkajšiu teplotu, podržte tlačidlo „ALERT“ (Upozornenie) (B7) po dobu 3 sekúnd. Ikona “” alebo “” vedľa číslic teploty bude blikať. Tlačidlami „▲“ a „▼“ preveďte nastavenie hodnoty a tlačidlom „MODE“ (Režim) (B1) ho potvrdíte. Sekvencia nastavenia je nasledujúca: horný limit teploty, dolný limit teploty.

- Pri upozornení bude na LCD displeji blikať príslušná ikona “” alebo “” a údaj teploty. Zvuk upozornenia vypnete stlačením ľubovoľného tlačidla. Inak bude znieť 2 minúty a potom sa vypne automaticky.

#### (4) Upozornenie na námrazu

- Upozornenie na námrazu Symbol “” sa zobrazí, pokiaľ je vonkajšia teplota (ktoréhokoľvek kanálu) medzi -2 °C a +3 °C



#### (5) Použitie kábla teplotnej sondy o dĺžke 1,5 m:



- Zapojte zástrčku sondy (D5) do konektora na pravej strane jednotky teplotného senzoru.
- Kábel umiestnite vonku a jednotku teplotného senzoru nechajte vo vnútri, aby nedošlo k zamrznutiu batérie, keď vonkajšia teplota klesne pod -20 °C.
- Teplotnú sondu vždy používajte k meraniu teploty v nasledujúcom teplotnom rozsahu: -50 °C až 0 °C a +50 °C až +70 °C

## 7. NASTAVENIE ČASU A BUDÍKA

### 7.1 Hodiny riadené rádiom:

- Po vložení batérií a ukončení príjmu prenosu z vonkajšieho teplotného senzoru hlavnou jednotkou hodiny automaticky spustia vyhľadávanie časového signálu DCF. Na LCD displeji sa objaví ikona riadenia rádiom “”.

 bliká, Znamená to, že sa práve prijíma signál DCF	 sa zapne, Znamená to, že signál bol úspešne prijatý	 zmizne, Znamená to, že príjem signálu sa nepodaril
---	---	--

- Hodiny automaticky vyhľadajú časový signál každý deň o 3:00 am, aby bol stále k dispozícii presný čas. Ak sa príjem nepodarí, vyhľadávanie sa zastaví (“” na LCD displeji zmizne) a zopakuje sa znova o 4:00, o 5:00 a 6:00.
- Manuálne možno nastaviť, aby hodiny vyhľadali časový signál tým, že podržíte tlačidlo „WAVE” (Vlna) (B6) po dobu 3 sekúnd. Každý príjem trvá niekoľko minút. Ak sa príjem nepodarí, vyhľadávanie sa zastaví (“” na LCD displeji zmizne) a zopakuje sa znovu v ďalšej celej hodine. Napríklad ak vyhľadávanie zlyhalo o 8:20, zopakuje sa znovu o 9:00.
- Vyhľadávanie zastavíte podržaním tlačidla „WAVE” (Vlna) (B6) po dobu 3 sekúnd.
- Pokiaľ je prístroj v režime letného času, na displeji sa bude zobrazovať “DST”.

### 7.2 Manuálne nastavenie času:

- Podržte tlačidlo „MODE” (Režim) (B1) po dobu 3 sekúnd, čím prepnete do režimu nastavenia hodín a kalendára.
- Pomocou tlačidiel „▲” (B5) a „▼” (B4) prevedte nastavenie a stlačením tlačidla „MODE” (Režim) (B1) každé nastavenie potvrdíte.
- (Podržaním tlačidla „▲” (B5) alebo „▼” (B4) môžete proces urýchliť a dosiahnuť požadované hodnoty rýchlejšie)
- Postupnosť nastavenia sa zobrazuje nasledovne: časová zóna, hodiny, minúty, sekundy, rok, mesiac, deň, jazyk dňa v týždni, 12/24 hodín a C / F.
- Pre deň v týždni možno vyberať z 8 jazykov, a to: nemčina, francúzština, španielčina, taliančina, holandčina, dánčina, ruština a angličtina.
- Jazyky a ich skratky pre každý deň v týždni sú uvedené v nasledujúcej tabuľke:

Jazyk	Nedeľa	Pondelok	Utorok	Streda	Štvrtok	Piatok	Sobota
Nemecky, GE	SO	MO	DI	MI	DO	FR	SA
Anglicky, EN	SU	MO	TU	WE	TH	FR	SA
Rusky, RU	BC	ПH	BT	CP	ЧT	ПT	CB
Dánsky, DA	SO	MA	TI	ON	TO	FR	LO
Holandsky, NE	ZO	MA	DI	WO	DO	VR	ZA
Taliansky, IT	DO	LU	MA	ME	GI	VE	SA
Španielsky, ES	DO	LU	MA	MI	JU	VI	SA
Francúzsky, FR	DI	LU	MA	ME	JE	VE	SA

#### **Poznámka:**

- 1) Sekundy je možné nastaviť len na nulu.
- 2) Ak nenastavíte žiadne nastavenie, režim nastavenia času sa automaticky ukončí po 15 sekundách.
- 3) Časové pásmo sa používa u krajín, kde je možné prijímať časový signál DCF, ale ich časová zóna sa líši od nemeckého času.
- 4) Ak je čas danej krajiny o 1 hodinu skorší než nemecký čas, je treba zónu nastaviť na +1. Hodiny sa automaticky nastavia na čas, ktorý bude o 1 hodinu skorší než prijímaný časový signál.

#### **7.3 Funkcia každodenného budíka:**

- Tlačidlom „MODE” (Režim) (B1) môžete voliť nasledujúce zobrazenie:  
**Čas→Čas a deň v týždni→Čas a dátum→Čas budíka (na LCD displeji sa zobrazí “AL”)**
- Ak sa zobrazuje Čas budíka, podržte po dobu 3 sekúnd tlačidlo „MODE“ (Režim) (B1), čím sa dostanete do nastavenia času tohto budíka. Tlačidlami „▲” (B5) a „▼” (B4) nastavte čas budíka a stlačením tlačidla „MODE” (Režim) (B1) nastavenie potvrdíte.
- Stlačením tlačidla „AL ON/OFF” (Budík zap./vyp.) (B4) budík zapnete alebo vypnete. Pokiaľ je budík zapnutý, na LCD displeji sa zobrazí ikona “☞”
- Pokiaľ počas vyzváňania stlačíte tlačidlo „SNOOZE/LIGHT” (Prispanie/Svetlo) (B2), aktivuje sa budenie s prispaním (na displeji bliká “☞”). Vyzváňanie sa preruší a začne znovu o 5 minút neskôr. Toto budenie s prispaním možno opakovať maximálne 7krát.
- Budenie s prispaním vypnete stlačením ktoréhokoľvek tlačidla okrem tlačidla „SNOOZE“. Inak bude budík zvoniť asi minútu a potom sa automaticky vypne.

## **8. INDIKÁCIA SLABÝCH BATÉRIÍ:**

Zobrazenie ikony slabej batérie “” znamená, že jednotka teplotného senzoru má slabé batérie. Batérie je preto treba vymeniť.

## **9. PODSVIETENIE**

Po stlačení tlačidla „SNOOZE/LIGHT“ (B2) sa na 5 sekúnd zapne podsvietenie.

## **10. BEZPEČNOSTNÉ OPATRENIE**

- Ak prístroj nepracuje správne, stlačte pomocou špendlíka tlačidlo Reset (B8).
- Neumiestňujte hodiny blízko zdrojov rušenia a kovových rámov, napr. počítačov alebo televízorov.
- Ak vyberiete batérie, informácie uložené v hodinách sa stratia.
- Nevystavujte prístroj priamemu slnečnému svitu, vysokej teplote, chladu, vysokej vlhkosti a nepoužívajte ho na miestach, kde je mokro.
- Vonkajší senzor sa nesmie nastavovať a inštalovať pod vodou. Pri nastavovaní ho nevystavujte priamemu slnečnému svitu a dažďu.
- Nikdy prístroj nečistíte s použitím materiálov a produktov, ktoré sú agresívne alebo spôsobujú koróziu. Abrazívne čistiace prostriedky môžu poškriabať plastové časti a skorodovať elektronické obvody.

## 11. TECHNICKÉ ŠPECIFIKÁCIE

<b>Údaje pre meranie v interiéri:</b>	
Rozsah teploty:	-9.9 to 50°C
Merané jednotky teploty:	°C alebo °F [voliteľné]
<b>Údaje pre vonkajšie meranie:</b>	
Vzdialenosť prenosu: (v otvorenom priestore)	30m @ 433MHz
Rozsah teploty:	-20 ~ 50°C
<b>Rozmery hlavnej jednotky:</b>	85 (Š) x 151 (V) x 45 (H) mm
<b>Rozmery teplotného senzoru:</b>	62 (Š) x 101 (V) x 24 (H) mm
<b>Požiadavky na batérie:</b>	
Základná stanica [vnútorná]:	3 batérie AAA
Senzory [vonkajšie]:	2 batérie AAA

**Výrobca si vyhradzuje právo na zmenu technickej špecifikácie výrobku.**



**VAROVANIE:** NEVYSTAVUJTE SPOTREBIČ DAŽĎU ALEBO VLHKOSTI, ABY STE PREDÍŠLI VZNIKU POŽIARU ALEBO ÚRAZU ELEKTRICKÝM PRÚDOM. PRED OPRAVOU ALEBO VŽDY, KEĎ SPOTREBIČ NEPOUŽÍVATE, VYPNITE HO ZO ZÁSUVKY V PRÍSTROI NI SÚ ŽIADNE ČASTI OPRAVITEĽNÉ SPOTREBITEĽOM.

VŽDY SA OBRACAJTE NA KVALIFIKOVANÝ AUTORIZOVANÝ SERVIS. SPOTREBIČ JE POD NEBEZPEČNÝM NAPÄTÍM.

### Informácie o ochrane životného prostredia

Urobili sme to najlepšie pre zníženie množstva obalov a zaistili sme ich jednoduché rozdelenie na 3 materiály: lepenka, papierová drť a rozťahnutý polyetylén. Tento prístroj obsahuje materiály, ktoré môžu byť po demontáži špecializovanou spoločnosťou recyklované. Dodržujte prosím miestne nariadenia týkajúce sa nakladania s baliacimi materiálmi, vybitými batériami a starým zariadením.

### Likvidácia starého elektrozariadenia a použitých batérií a akumulátorov



Tento symbol na výrobku, jeho príslušenstve alebo na jeho obale označuje, že výrobkom nesmie byť nakladané ako s domácim odpadom. Po skončení životnosti odovzdajte prosím výrobok alebo batériu (ak je priložená) v príslušnom mieste spätného odberu, kde bude vykonaná recyklácia tohto elektrozariadenia a batérií. V Európskej únii a v ostatných európskych krajinách existujú miesta spätného odberu odsúhlaseného elektrozariadenia. Tým, že zaistíte správnu likvidáciu výrobku, môžete predísť možným negatívnym následkom pre životné

prostredie a ľudské zdravie, ktoré sa môže v opačnom prípade prejaviť ako dôsledok nesprávnej manipulácie s týmto výrobkom alebo batériou, alebo akumulátorom. Recyklácia materiálov prispieva k ochrane prírodných zdrojov. Z tohto dôvodu prosím nevyhadzujte odsúhlasené elektrozariadenie a batérie / akumulátory do domového odpadu. Informácie o tom, kde je možné vysúhlasených elektrozariadení alebo použité batérie alebo akumulátory zadarmo odovzdať, získate u vášho predajcu, na obecnej úrade alebo na webe [www.sewa.sk](http://www.sewa.sk). Dovožca zariadenia je registrovaný u kolektívneho systému SEWA, a. s. (pre recykláciu elektrozariadení aj batérií a akumulátorov).

**Výrobca:** Hyundai Corporation, Seoul, Korea

**Výhradný dovozca:** ETA - Slovakia, spol s r.o., Stará Vajnorská 8, 831 04, Bratislava 3

## ES – PREHLÁSENIE O ZHODE

Výrobca (splnomocnený zástupca):

**ETA a.s.**, Zelený pruh 95/97, 147 00 Praha 4-Braník, IČ: 275 44 001,

prehlasuje, že výrobok ďalej popísaný:

Meteorologická stanica s bezdrôtovým prenosom a senzorom

typ: **WS 2494**,

účel použitia je prenos signálu z vysielačieho zariadenia do prijímacieho zariadenia v ČR a krajinách EÚ, použitá frekvencie v pásme 433,92 MHz, je v zhode s ustanoveniami NV č 426/2000 Z. z., ktoré je v súlade so smernicou R & TTE 1999/5/EC, týkajúcej sa rádiových a telekomunikačných zariadení, a v zhode s ustanoveniami NV č 481/2012 Z. z., ktoré je v súlade so smernicou 2011/65/EÚ o obmedzení používania určitých nebezpečných látok v elektrických a elektronických zariadeniach

Pre posúdenie zhody boli použité nasledujúce technické predpisy:

Európske harmonizované normy:

ETSI EN 300 220-1 V2.4.1 (2012-05)  
ETSI EN 300 220-2 V2.4.1 (2012-05)  
ETSI EN 301 489-3 V1.6.1 (2013-08)  
ETSI EN 301 489-1 V1.9.2 (2011-09)  
ETSI EN 300 330-1 V1.7.1 (2010-02)  
ETSI EN 300 330-2 V1.5.1 (2010-02)  
EN 60950-1:2006+A11:2009+A1:2010+A12:2011  
EN 62479:2010

Výsledky skúšok sú uvedené v skúšobných protokoloch č. GTSE14070111101, č. GTSE14070111102, č. GTSE14070111103, č. GTSE14070111104, GTSS14070064101, GTSE11080065701, GTSE11080065702, GTSS11080031601, vydaných laboratóriom GTS – Global United Technology Services Co., Ltd., P.R.China a v deklarácii RoHS (BOM list) vydané výrobcom s odkazy na skúšobné protokoly RoHS.

Zhoda bola posúdená postupom podľa prílohy č 3 NV č 426/2000 Z. z.

Zariadenie je určené pre príjem časového rádiového signálu na frekvencii 77,5 kHz v Českej republike a krajinách EÚ.

Prehlasujeme, že výrobok spĺňa základné požiadavky vyššie uvedeného NV, tj bezpečnosť a ochranu zdravia užívateľa, elektromagnetickú kompatibilitu a efektívne využitie spektra.

Dátum a miesto vydania prehlásenia: 25. 7. 2014, Praha

Pečiatka oprávnenej osoby:

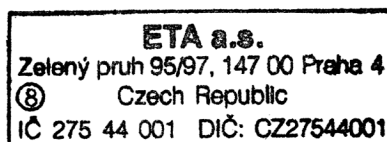



## 1. WŁAŚCIWOŚCI

### 1.1 Zegar

- Wskazania czasu sterowane radiowo
- Kalendarz wieczny do 2099 roku
- Nazwy dni tygodnia do wyboru w 8 językach
- Funkcja codziennego alarmu z drzemką

### 1.2 Termometr

- Zakres temperatury wewnętrznej:  $-9,9^{\circ}\text{C} \div +50^{\circ}\text{C}$
- Skale  $^{\circ}\text{C} / ^{\circ}\text{F}$  do wyboru
- Zakres temperatury zewnętrznej:  $-20^{\circ}\text{C} \div +50^{\circ}\text{C}$
- Zapis temperatury od uruchomienia / resetu wraz z odpowiadającym jej czasem
- Wyświetlanie temperatury minimalnej i maksymalnej z danego dnia

### 1.3 Bezprzewodowy czujnik zewnętrzny

- Wskaźnik wyczerpywania się baterii w czujniku zewnętrznym
- Możliwość montażu na ścianie lub postawienia
- Załączony jeden wewnętrzny czujnik temperatury
- Częstotliwość transmisji 433 MHz RF
- Zasięg 30 metrów [98 stóp] w otwartym terenie

## 2. SCHEMAT STACJI BAZOWEJ

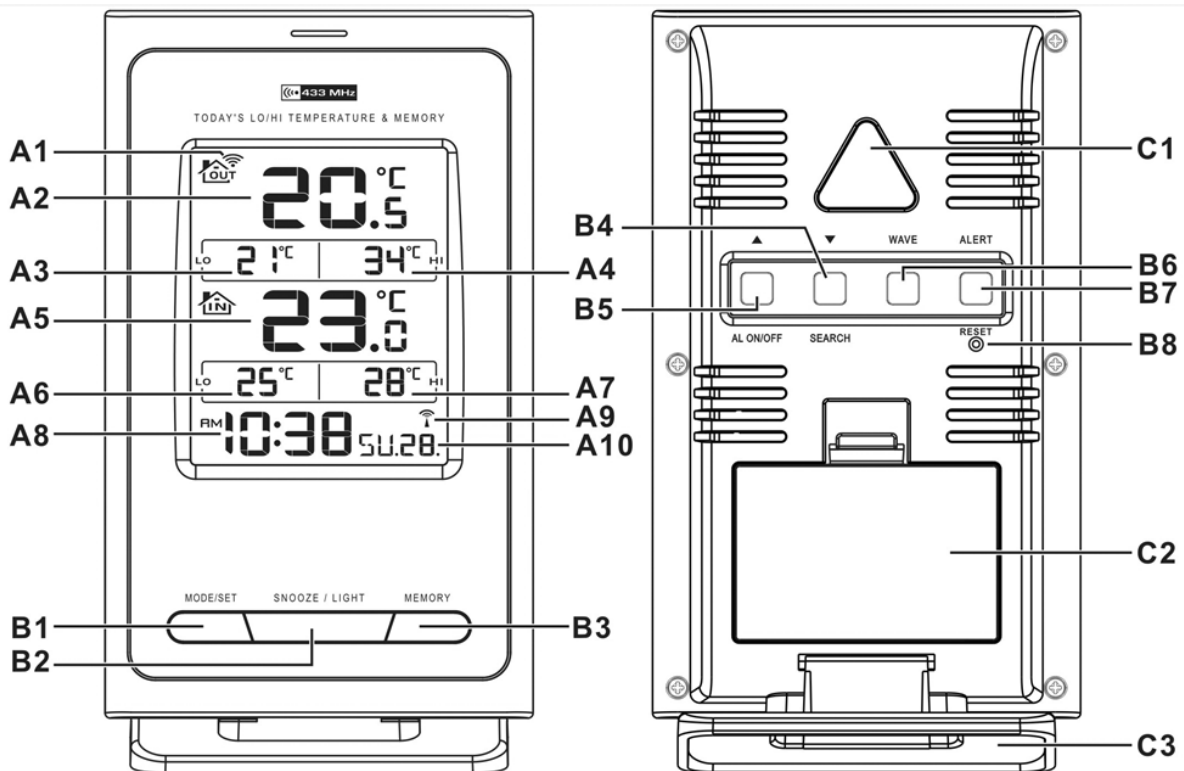

### 2.1 Część A - LCD

A1: Ikona odbioru RF

A2: Temperatura zewnętrzna

A3: Minimalna temperatura zewnętrzna

A4: Maksymalna temperatura zewnętrzna

A5: Temperatura wewnętrzna

A6: Minimalna temperatura wewnętrzna

A7: Maksymalna temperatura wewnętrzna

A8: Czas

A9: Ikona sterowania radiowego

A10: Data i dzień tygodnia

## 2.2 Część B - Przyciski

B1: Przycisk „MODE/SET„  
B2: Przycisk „SNOOZE/LIGHT”  
B3: Przycisk „MEMORY”  
B4: Przycisk „▲/AL ON/OFF”

B5: Przycisk „▼/ SEARCH”  
B6: Przycisk „WAVE”  
B7: Przycisk „ALERT”  
B8: Przycisk „RESET”

## 2.3 Część C - Obudowa

C1: Otwór do montażu na ścianie  
C2: Komora baterii  
C3: Podstawa

## 3. ZEWNĘTRZNY CZUJNIK TEMPERATURY

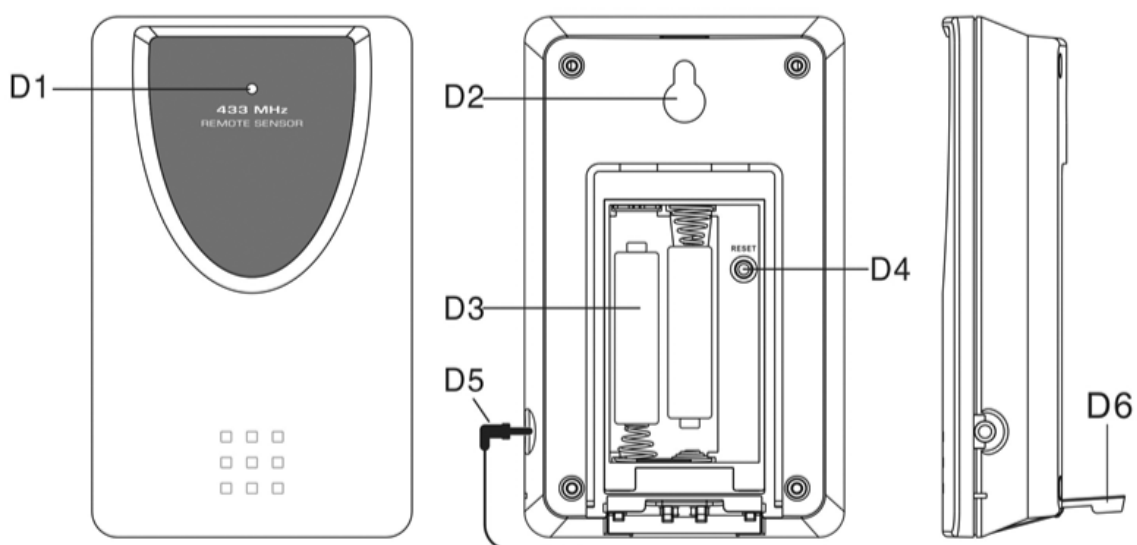

D1: Wskaźnik LED transmisji  
D2: Otwór do montażu na ścianie  
D3: Komora baterii

D4: Przycisk „RESET”  
D5: Sonda przewodowa  
D6: Podstawa

## 4. CZYNNOŚCI WSTĘPNE:

### 4.1 Stacja bazowa:

- Otworzyć komorę baterii stacji bazowej [C2].
- Włożyć 3 baterie AAA, zwracając uwagę na prawidłową biegunowość [znaki „+” i „-”].
- Zamknąć pokrywę komory baterii stacji bazowej.
- Przy pomocy szpilki wcisnąć przycisk RESET [B8] znajdujący się z tyłu stacji bazowej, urządzenie jest gotowe do działania.

### 4.2 Zewnętrzny czujnik temperatury

- Komora baterii czujnika (D4) znajduje się z tyłu urządzenia
- Włożyć 2 baterie AAA, zwracając uwagę na prawidłową biegunowość [znaki „+” i „-”].

## 5. INSTALACJA

### 5.1 Stacja bazowa

Stację bazową można ustawić na dowolnej płaskiej powierzchni (C3) lub powiesić na ścianie używając otworu (C1) znajdującego się z tyłu urządzenia.

## 5.2 Zewnętrzny czujnik temperatury

Czujnik powinien zostać bezpiecznie ustawiony na powierzchni poziomej.

**Uwaga:** Transmisja pomiędzy czujnikiem i stacją bazową odbywa się w zasięgu do 30 metrów, w terenie otwartym. Teren otwarty: otoczenie, w którym nie ma przeszkód terenowych takich jak budynki, drzewa, pojazdy, linie wysokiego napięcia etc.

## 6. TERMOMETR

### 6.1 Procedura transmisji RF:

- Po włożeniu baterii stacja bazowa automatycznie rozpoczyna odbieranie transmisji z zewnętrznego czujnika temperatury.
- Po włożeniu baterii zewnętrzny czujnik temperatury będzie automatycznie przekazywał dane o temperaturze do stacji bazowej.
- Jeśli stacja bazowa nie jest w stanie odebrać transmisji z czujnika temperatury w ciągu pierwszych 3 minut po włożeniu baterii (na wyświetlaczu pojawia się komunikat „- - . -”), naciśnięcie i przytrzymanie przycisku „SEARCH” (B5) na 3 sekundy, żeby ręcznie odebrać transmisję. Na wyświetlaczu miga ikona RF “”.

### 6.2 Temperatura



(1) Dzienna temperatura maksymalna / minimalna zewnętrzna i wewnętrzna







- Po uruchomieniu urządzenie pokazuje automatycznie najniższe i najwyższe zapisane wskazania temperatury wewnętrznej oraz zewnętrznej. Na wyświetlaczu pojawia się komunikat „HI” i „Lo”.

(2) Zapamiętana temperatura Maksymalna / Minimalna od uruchomienia lub resetu

- Naciśnięcie przycisku „MEMORY” (B3) żeby zobaczyć maksymalną i minimalną temperaturę zapisaną od uruchomienia urządzenia lub resetu. Na wyświetlaczu pojawi się komunikat „MAX” i „MIN”.
- W czasie przeglądania zapisanej pamięci, naciśnięcie i przytrzymanie przycisku „MEMORY” (B3) przez 3 sekundy, żeby wyczyścić pamięć maksymalnej i minimalnej temperatury.
- W czasie przeglądania zapisanej pamięci, naciśnięcie ponownie przycisku „MEMORY” (B3) żeby sprawdzić odpowiednio datę i czas wystąpienia zapisanej maksymalnej oraz minimalnej temperatury. Zapisana w pamięci data i czas będą migać. Naciśnięcie przycisku „MEMORY” żeby zobaczyć kolejno:
- Czas i datę zapisania minimalnej temperatury zewnętrznej, Czas i datę zapisania maksymalnej temperatury zewnętrznej, Czas i datę zapisania minimalnej temperatury wewnętrznej, Czas i datę zapisania maksymalnej temperatury wewnętrznej.

(3) Funkcja alarmu temperatury zewnętrznej

- Naciśnięcie przycisku „ALERT” (B7) , żeby wybrać aktywację lub wyłączenie funkcji alarmu temperatury zewnętrznej.
- Naciśnięcie przycisku „ALERT”, żeby wybrać odpowiednio:
  - Aktywację alarmu wysokiej temperatury zewnętrznej, pomiędzy cyframi wskazania temperatury zewnętrznej pojawi się ikona “”.
  - Aktywację alarmu niskiej temperatury zewnętrznej, pomiędzy cyframi wskazania temperatury zewnętrznej pojawi się ikona “”.
  - Aktywację alarmu wysokiej i niskiej temperatury zewnętrznej, pomiędzy cyframi wskazania temperatury zewnętrznej pojawi się ikona “”.
  - Wyłączenie funkcji alarmu temperatury zewnętrznej, ikona zniknie z wyświetlacza.

- Nacisnąć i przytrzymać przycisk „ALERT” (B7) przez 3 sekundy żeby przejść do ustawień funkcji alarmu temperatury zewnętrznej. Na wyświetlaczu, pomiędzy cyframi wskazania temperatury zewnętrznej, będzie migać ikona “” lub “”. Nacisnąć przycisk „” lub „”, żeby ustawić żadaną wartość temperatury, nacisnąć przycisk „MODE” (B1) żeby zatwierdzić ustawienie. Kolejność ustawień jest następująca: górna granica temperatury, dolna granica temperatury.
- Kiedy alarm uaktywni się, odpowiadająca mu ikona “” lub “” oraz wskazanie temperatury będą migać na wyświetlaczu. Nacisnąć dowolny przycisk, żeby zatrzymać alarm, w innym przypadku jego dźwięk będzie aktywny przez 2 minuty, a następnie alarm wyłączy się automatycznie.

#### (4) Alarm oblodzenia

- Alarm oblodzenia: ikona “” pokazuje się, kiedy temperatura zewnętrzna (z dowolnego czujnika) znajduje się pomiędzy -2°C a +3 °C. .



#### (5) Korzystanie z sondy temperaturowej 1,5 m



- Włożyć wtyczkę sondy (D5) do gniazda znajdującego się po prawej stronie czujnika temperatury.
- Wyciągnąć przewód sondy na zewnątrz, pozostawiając czujnik w pomieszczeniu, żeby uniknąć zamrożenia baterii, kiedy temperatura spada poniżej -20 °C.
- Sondy należy używać zawsze, gdy temperatura otoczenia znajduje się w zakresie: -50 °C do 0°C lub +50°C do + 70°C

## 7. USTAWIANIE CZASU I ALARMU



### 7.1 Zegar sterowany radiowo:

- Po włączeniu się urządzenia, zegar będzie automatycznie poszukiwać sygnału czasu DCF. Ikona sterowania radiowego “” będzie migała na wyświetlaczu LCD.

 miga, Wskazuje, że sygnał DCF jest wyszukiwany	 włączona, Wskazuje, że sygnał DCF został prawidłowo pobrany	 znika, Wskazuje, że nie powiodło się wyszukiwanie sygnału DCF
---	--	--

- Zegar automatycznie synchronizuje się z sygnałem codziennie o 3:00 rano. Jeśli synchronizacja nie powiedzie się, ikona “” znika, a zegar ponawia próbę synchronizacji o 4:00, 5:00 i 6:00.
- W każdej chwili można ręcznie wymusić poszukiwanie sygnału radiowego, naciskając i przytrzymując przycisk „WAVE” (B6) przez 3 sekundy. Każde pobranie sygnału zajmuje kilka minut. Jeśli synchronizacja nie powiedzie się, poszukiwanie zostaje przerwane ( znika ikona “” na wyświetlaczu) i wznowia się o kolejnej pełnej godzinie. Na przykład, jeśli skanowanie o 8:20 nie powiodło się, ponowne poszukiwanie odbędzie się o 9:00.
- Aby ręcznie zatrzymać poszukiwanie sygnału DCF, nacisnąć i przytrzymać przycisk „WAVE” (B6) przez 3 sekundy.
- Symbol “DST” na wyświetlaczu oznacza, że zegar automatycznie zmienia czas zimowy i letni.

### 7.2 Ręczne ustawianie czasu:

- Nacisnąć i przytrzymać przycisk „MODE” (B1) przez 3 sekundy, żeby przejść do trybu ustawień zegara i kalendarza.
- Nacisnąć przycisk „” (B5) lub „” (B4) żeby dokonywać zmian a przycisk “MODE” (B1) żeby zatwierdzać dokonane zmiany.

- (Przytrzymanie przycisku „▲” (B5) lub „▼” (B4) pozwala na przyspieszenie procesu i szybsze uzyskanie żądanej wartości).
- Sekwencja ustawień: Strefa czasowa, Godzina, Minuty, Sekundy, Rok, Miesiąc, Dzień, Język dni tygodnia, wyświetlanie w formacie 12/24 godzinnym, jednostka temperatury C/F.
- Można wybrać jeden z 5 języków, w których wyświetlane są dni tygodnia: niemiecki (German), francuski (French), hiszpański (Spanish), włoski (Italian), niderlandzki (Dutch), duński (Denmark), rosyjski (Russian) oraz angielski (English).
- Poszczególne języki oraz skróty nazw dni tygodnia dla każdego z nich znajdują się w poniższej tabeli:

Język	Niedziela	Poniedziałek	Wtorek	Środa	Czwartek	Piątek	Sobota
Niemiecki, GE	SO	MO	DI	MI	DO	FR	SA
Angielski, EN	SU	MO	TU	WE	TH	FR	SA
Rosyjski, RU	BC	ПН	BT	CP	ЧТ	ПТ	СБ
Duński, DA	SO	MA	TI	ON	TO	FR	LO
Niderlandzki, NE	ZO	MA	DI	WO	DO	VR	ZA
Włoski, IT	DO	LU	MA	ME	GI	VE	SA
Hiszpański, ES	DO	LU	MA	MI	JU	VI	SA
Francuski, FR	DI	LU	MA	ME	JE	VE	SA



#### **UWAGA:**

- 1) Sekundy można ustawić wyłącznie na 0.
- 2) Tryb ustawień automatycznie zamyka się po 15 sekundach bez żadnych dokonanych zmian.
- 3) Strefa czasowa: Strefa czasowa jest używana w przypadku krajów, które odbierają sygnał czasu DCF i w których jest inna strefa czasowa niż w Niemczech.
- 4) Jeśli strefa czasowa jest przyspieszona o 1 godzinę w stosunku do niemieckiej, należy ustawić strefę czasową na +1. Zegar będzie pokazywał automatycznie o czas późniejszy o 1 godzinę, w stosunku do otrzymanego sygnału.

### **7.3 Ustawianie codziennego alarmu:**

- Nacisnąć przycisk „MODE” (B1), żeby wybrać funkcję:

**czas → (czas i dzień tygodnia → czas i data alarmu → Ikona “AL” pojawia się na ekranie**

- Kiedy pokaże się czas alarmu, nacisnąć i przytrzymać przycisk „MODE” (B1) przez 3 sekundy by przejść do ustawień czasu alarmu. Nacisnąć przycisk „▲” (B5) lub „▼” (B4) żeby ustawić czas alarmu. Nacisnąć przycisk „MODE” (B1) żeby zatwierdzić ustawienie.
- Nacisnąć przycisk „AL ON/OFF” (B5) żeby włączyć lub wyłączyć alarm. Po włączeniu alarmu na wyświetlaczu pojawi się ikona .
- Kiedy alarm się uaktywni, nacisnąć przycisk „SNOOZE / LIGHT” (B2) żeby aktywować funkcję drzemki, (ikona  miga na wyświetlaczu). Alarm zatrzyma się on na około 5 minut, a następnie ponownie się uruchomi. Funkcję drzemki można włączyć maksymalnie 7 razy.
- Nacisnąć dowolny przycisk oprócz przycisku „Snooze”, żeby wyłączyć alarm. Jeśli tego nie zrobimy, dźwięk alarmu zatrzyma się automatycznie po 2 minutach aktywności.

### **8. WSKAŹNIK WYŁADOWANIA BATERII:**

Ikona wyczerpanej baterii  pojawia się, żeby wskazać, iż baterie w czujniku temperatury są prawie wyczerpane. Należy je wówczas wymienić.

### **9. PODŚWIETLENIE**

Nacisnąć przycisk „SNOOZE/LIGHT” (B2), podświetlenie będzie aktywne przez 5 sekund.

## 10. OSTRZEŻENIA

- *Jeśli urządzenie nie działa poprawnie należy je zresetować, naciskając przycisk (B8) za pomocą szpilki.*
- *Nie umieszczać urządzenia w pobliżu źródeł zakłóceń takich jak komputery czy odbiorniki telewizyjne.*
- *Urządzenie traci zapisane dane po wyjęciu z niego baterii.*
- *Nie wystawiać urządzenia na bezpośrednie oddziaływanie promieni słonecznych, bardzo wysokich lub bardzo niskich temperatur nie używać ani nie przechowywać w miejscach wilgotnych i mokrych.*
- *Czujnika zewnętrznego nie można instalować pod wodą. Montować w miejscu nienarażonym na bezpośrednie oddziaływanie promieni słonecznych lub deszczu.*
- *Nigdy nie używać do czyszczenia urządzenia agresywnie działających przyborów ani środków. Mogą one doprowadzić do porysowania lub uszkodzenia plastikowych części urządzenia i do korozji obwodów metalowych.*

## 11. SPECYFIKACJE

<b>Stacja bazowa:</b>	
Zakres temperatur:	-9.9 do 50°C
Jednostka pomiaru temperatury	°C lub °F [można wybrać]
<b>Czujnik zewnętrzny:</b>	
Odległość transmisji: (teren otwarty)	30m @ 433MHz
Zakres temperatur:	-20 ~ 50°C
<b>Wymiar stacji bazowej:</b>	D85x W151 x S45 mm
<b>Wymiary czujnika zewnętrznego:</b>	D62 x W101 x S24 mm
<b>Baterie:</b>	
Stacja bazowa [wewnętrzna]:	3 baterie AAA
Czujniki [zewnętrzne]:	2 baterie AAA

**Zmiana specyfikacji technicznej produktu zastrzeżona przez producenta.**



**OSTRZEŻENIE:** ABY UNIKNĄĆ NIEBEZPIECZEŃSTWA POŻARU LUB PORAŻENIA PRĄDEM ELEKTRYCZNYM, NIE WOLNO WYSTAWIAĆ SPRZĘTU NA DZIAŁANIE DESZCZU BĄDŹ WILGOCI. URZĄDZENIE ODBIORCZE ZAWSZE WYŁĄCZYĆ Z GNIAZDKA, KIEDY NIE JEST UŻYWANE LUB PRZED NAPRAWĄ. W URZĄDZENIU NIE MA ŻADNYCH CZĘŚCI, KTÓRE BY MÓGŁ ODBIORCASAMODZIELNIE NAPRAWIAĆ. NAPRAWĘ SPRZĘTU NALEŻY ZLECIĆ ODPOWIEDNIO PRZYGOTOWANEMU SERWISU AUTORYZACYJNEMU. URZĄDZENIE ZNAJDUJE SIĘ POD NIEBEZPIECZNYM NAPIĘCIEM.

### Informacje o ochronie środowiska naturalnego

Materiały służące do zapakowania tego urządzenia zostały wykonane z materiałów łatwo rozdzielających się na 3 elementy: tektura, masa papierowa i rozciągnięty polietylen. Materiały te po demontażu mogą zostać zutyliczowane przez wyspecjalizowaną spółkę. Prosimy, aby Państwo dotrzymywali miejscowe przepisy dotyczące obchodzenia się z papierami pakowymi, wyladowanymi bateriami i starymi urządzeniami.

### Likwidacja zużytego sprzętu elektrycznego/elektronicznego oraz utylizacja baterii i akumulatorów

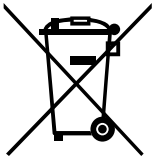

Ten symbol znajdujący się na produkcie, jego wyposażeniu lub opakowaniu oznacza, że z produktem nie można obchodzić jak z odpadami domowymi. Kiedy urządzenie lub bateria / akumulator będą nadawały się do wyrzucenia prosimy, aby Państwo przewieźli ten produkt na odpowiednie miejsce zbiorcze, gdzie zostanie przeprowadzona jego utylizacja. Na terenie Unii Europejskiej oraz w innych europejskich krajach znajdują się miejsca zbiórki zużytych urządzeń elektrycznych i elektronicznych oraz baterii i akumulatorów.

Dzięki zapewnieniu właściwej utylizacji produktów mogą Państwo zapobiec możliwym negatywnym skutkom dla środowiska naturalnego i ludzkiego zdrowia. Mogłyby one wystąpić w wypadku nieodpowiedniego postąpienia z odpadami elektronicznymi i elektrycznymi lub zużytymi bateriami i akumulatorami. Utylizacja materiałów pomaga chronić źródła naturalne. Z tego powodu, prosimy nie wyrzucać starych elektrycznych i elektronicznych urządzeń oraz akumulatorów i baterii razem z odpadami domowymi. Aby uzyskać więcej informacji o sposobach utylizacji starych urządzeń, należy skontaktować się z władzami lokalnymi, przedsiębiorstwem zajmującym się utylizacją odpadów lub sklepem, w którym został produkt kupiony.

**Producent:** Hyundai Corporation, Seoul, Korea

**Importer:** DIGISON Polska sp. z o.o., ul. Krzemieniecka 46, Wrocław 54 613 Poland

# 1. FEATURES

## 1.1 Time

- Radio Controlled Time
- Perpetual Calendar Up to Year 2099
- Day of week in 8 languages user selectable
- Daily Alarm Snooze Function

## 1.2 Temperature

- Indoor measurable range: -9.9~ 50°C
- Measures °C / °F user selectable
- Outdoor measurable range: -20 ~ 50°C
- Temperature Record from Start-Up/Reset, and the corresponded time
- Daily Highest and Lowest Temperature Display

## 1.3 Wireless Outdoor Sensor

- Low-battery indicator for Outdoor Thermo Sensor
- Wall Mount or Table Stand
- One Wireless Thermo Sensor Included
- 433MHz RF transmitting frequency
- 30 meter [98 feet] transmission range in an open area

# 2. MAIN UNIT APPEARANCE

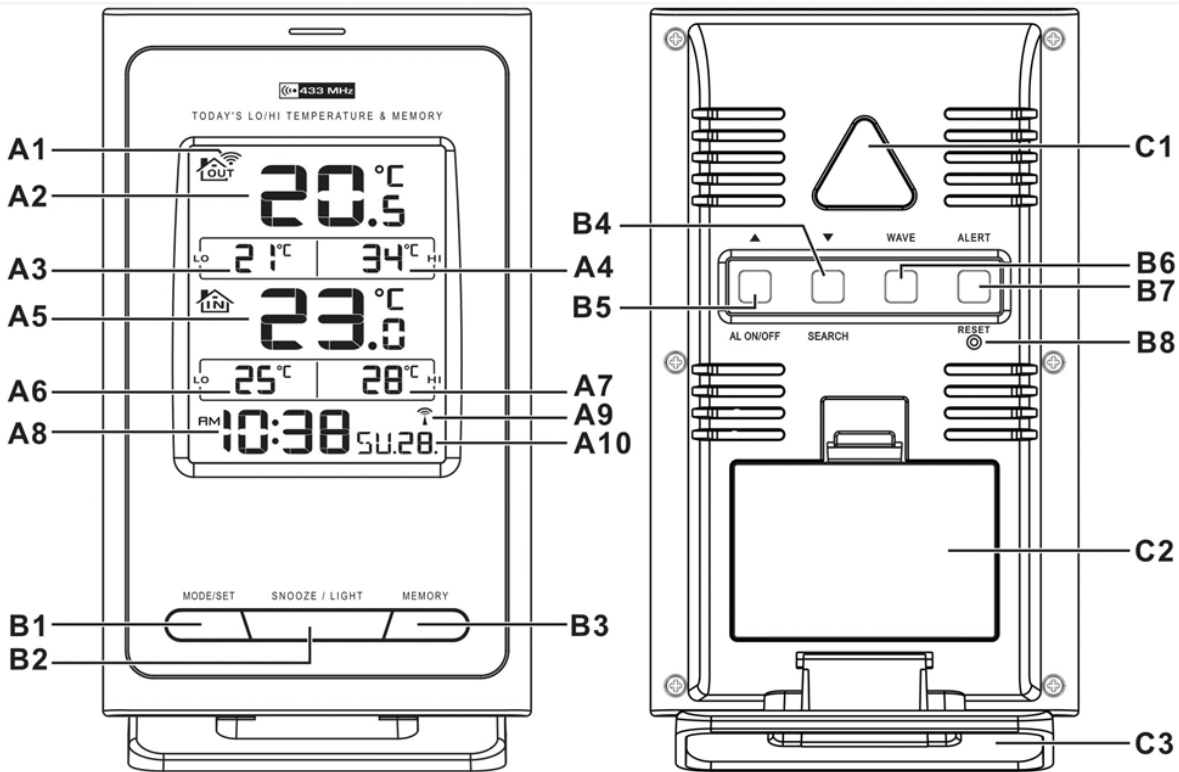

## 2.1 Part A – LCD

- A1: RF receiving icon
- A2: Outdoor Temperature
- A3: Lowest Outdoor Temperature
- A4: Highest Outdoor Temperature
- A5: Indoor Temperature

- A6: Lowest Indoor Temperature
- A7: Highest Indoor Temperature
- A8: Time
- A9: Radio Controlled Icon
- A10: Date & Day of Week



## 2.2 Part B – Buttons

B1: “MODE/SET” button

B2: “SNOOZE/LIGHT” button

B3: “MEMORY” button

B4: “▲/AL ON/OFF” button

B5: “▼/ SEARCH” button

B6: “WAVE” button

B7: “ALERT” button

B8: “RESET” button

## 2.3 Part C – Structure

C1: Wall Mount Hole

C2: Battery Compartment

C3: Stand

## 3. OUTDOOR THERMO SENSOR

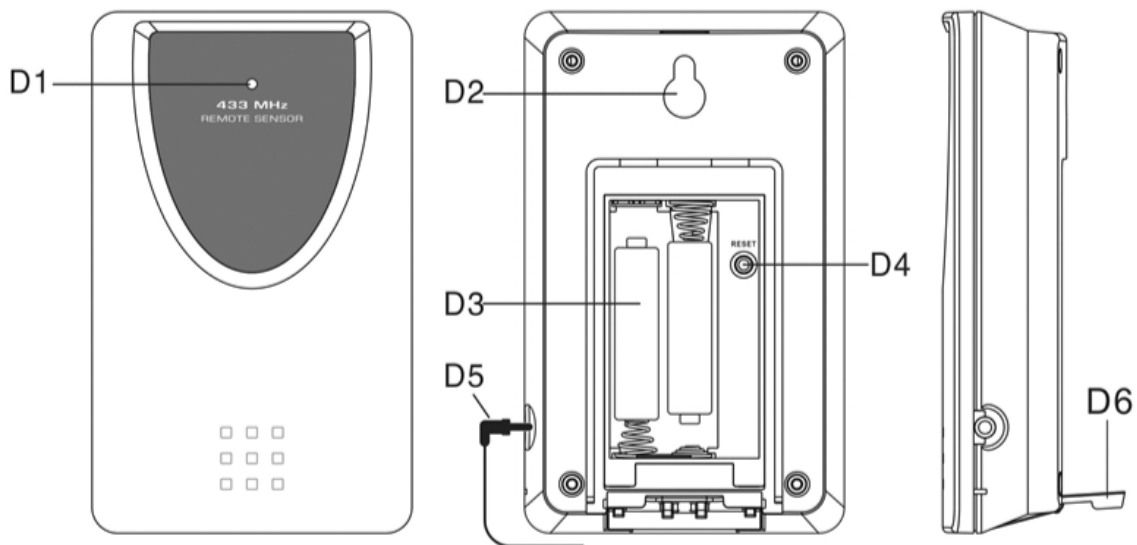

D1: Transmission Indication LED

D2: Wall Mount Hole

D3: Battery Compartment

D4: “RESET” button

D5: Cable Probe

D6: Stand

## 4. GETTING STARTED

### 4.1 Main Unit:

- Open main unit battery compartment cover [C2].
- Insert 3x AAA batteries observing polarity [“+” and “-” marks].
- Replace main unit battery compartment cover.
- Use a pin to press the RESET [B8] button on the rear of the main unit, the main unit is now ready for use.

### 4.2 Outdoor Thermo Sensor

- Batteries compartment (D4) of thermo sensor is locating behind the back cover.
- Insert 2 x AAA batteries observing polarity [“+” and “-” marks].

## 5. INSTALLATION

### 5.1 Main Unit

The main unit can be placed onto any flat surface (C3) or wall mounted by the hanging hole (C1) at the back of the unit.

## 5.2 Outdoor Thermo sensor

The remote sensor should be securely mounted onto a horizontal surface.

**Note:** *Transmissions between receiver and transmitter can reach up to 30m in open area.*

*Open Area: there are no interfering obstacles such as buildings, trees, vehicles, high voltage lines, etc.*

## 6. THERMOMETER

### 6.1 RF Transmission Procedure:

- The main unit automatically starts receiving transmission from outdoor thermo sensor for outdoor temperature after batteries inserted.
- The outdoor sensor will automatically transmit temperature signal to the main unit after batteries inserted.
- If main unit failed to receive transmission from outdoor thermo sensor in first 3 minutes after the batteries inserted (“- - . -”display on the LCD), hold “SEARCH” button (B5) for 3 seconds to receive transmission manually. RF icon “” flashes on the LCD.

### 6.2 Temperature

#### (1) Daily Highest/ Lowest Outdoor & Indoor Temperature







- After start up, the unit automatically shows daily 24 hours highest & lowest indoor & outdoor temperature record. “HI” & “Lo” show on the LCD.



#### (2) Recorded Maximum/Minimum Temperature from Start-up/Reset.

- Press “MEMORY” button (B3) to view the maximum and minimum temperature record from start-up or reset. “MAX” & “MIN” display on the LCD.
- When viewing the memory record, hold “MEMORY” button (B3) for 3 seconds to clear the maximum and minimum record.
- When viewing the memory record, press “MEMORY” button (B3) again to check the corresponded time and date for memory maximum and minimum temperature record. The memory record value and corresponded time and date flash. Press “MEMORY” button select to view:

Time & date for minimum outdoor temperature record, Time & date for maximum outdoor memory record, Time and date for minimum indoor temperature memory record, Time and date for maximum indoor temperature 01memory record.

#### (3) Outdoor Temperature Alert Function

- Press “ALERT” button (B7) to select to activate or deactivate outdoor temperature alert function.
- Press ALERT button select to:
  - Active outdoor upper temperature alert, the icon “” besides outdoor temperature digit would display.
  - Active outdoor lower temperature alert, the icon “” besides outdoor temperature digit would display.
  - Active outdoor upper & lower temperature alert, the icon “” besides outdoor temperature digit would display.
  - Deactivate outdoor temperature alert, alert icon disappear.
- Hold “ALERT” button (B7) for 3 seconds to enter outdoor temperature alert setting. Icon “” or “” beside Temperature’s digits flash. Press “” or “” button to adjust the setting value, press “MODE” (B1) to confirm the setting. Setting Sequence as follow: Upper limit of temperature, Lower limit of Temperature.

- When it's alert, the corresponding icon “” or “” and temperature digit would flash on the LCD. Press any buttons to stop the alert sound, otherwise, it will sound for 2 minutes, and stop automatically.

#### (4) Frost Alert

- Frost Alert: “ ICE” is shown if the outdoor temperature (any channel) is between  $-2^{\circ}\text{C} \sim +3^{\circ}\text{C}$ .



#### (5) The use of 1.5m cord Temperature Probe:



- Insert the probe plug (D5) to the jack on the right hand side of the Thermo Sensor Unit.
- Put the cable outside and leave the Thermo Sensor Unit indoor to avoid freezing up the battery when the outdoor temperature is below  $-20^{\circ}\text{C}$ .
- Always use the temperature probe to sense the temperature when the temperature is between the following range:  $-50^{\circ}\text{C} \sim 0^{\circ}\text{C}$  and  $+50^{\circ}\text{C} \sim +70^{\circ}\text{C}$ .

## 7. TIME AND ALARM SETTING





### 7.1 Radio Controlled Clock:

- After batteries inserted and main unit finishes receiving the transmission from outdoor sensor, the clock automatically starts to scan the DCF time signal. Radio Control Icon “” flashes on the LCD.

 flashes, Indicating now is receiving DCF signal	 turns on, Indicating signal received successfully	 disappear, Indicating signal reception failed
--	--	--

- The clock automatically scans the time signal at 3.00 a.m. every day to maintain accurate timing. If reception fail, scanning stops (“” on LCD disappear) and repeats again at 4.00 a.m. 5.00a.m. and 6.00a.m.
- The clock can be set to scan the time signal manually by holding “WAVE” button (B6) for 3 seconds. Each reception takes about several minutes. If receptions fail, scanning stops. (“” on LCD disappear) and repeats again on next full hour. E.g. scanning failed at 8:20a.m. It will scan again at 9:00a.m.
- Stop scanning by holding “WAVE” button (B6) for 3 seconds.
- “DST” shown on the LCD if it is in Daylight Saving Time Mode.

### 7.2 Manual Time Setting:

- Hold “MODE” button (B1) for 3 seconds to enter Clock/Calendar setting mode.
- Press “” (B5) or “” (B4) button to adjust the setting and press “MODE” button (B1) to confirm each setting.  
 (By keeping the “” (B5) or “” (B4) button pressed, could accelerate the process and reach the desired value more quickly)
- The setting sequence is shown as follow: Time zone, Hour, Minutes, Second, Year, Month, Day, Day-of-week language, 12/24 Hour, C/F.
- 8 languages can be selected in Day-of-week, they are: German, French, Spanish, Italian, Dutch, Denmark, Russian, and English.
- The languages and their selected abbreviations for each day of the week are shown in the following table.

Language	Sunday	Monday	Tuesday	Wednesday	Thursday	Friday	Saturday
German, GE	SO	MO	DI	MI	DO	FR	SA
English, EN	SU	MO	TU	WE	TH	FR	SA
Russian, RU	BC	ПH	BT	CP	ЧT	ПT	СБ
Denmark, DA	SO	MA	TI	ON	TO	FR	LO
Dutch, NE	ZO	MA	DI	WO	DO	VR	ZA
Italian, IT	DO	LU	MA	ME	GI	VE	SA
Spanish, ES	DO	LU	MA	MI	JU	VI	SA
French, FR	DI	LU	MA	ME	JE	VE	SA

**Note:**

- 1) *Second adjusted to zero only.*
- 2) *The Time Setting Mode will automatically exit in 15 seconds without any adjustment.*
- 3) *The Time zone is used for the countries where can receive the DCF time signal but the time zone is different from the German time.*
- 4) *When the country time is faster than the German time for 1 hour, the zone should be set to +1. Then the clock will automatically set 1 hour faster from the signal time received.*

**7.3 Daily Alarm Function:**

- Press “MODE” button (B1) to select to view:

**Time→Time & Day of Week→Time & Date→Alarm Time ( “AL” shown on the LCD)**

- When viewing the Alarm Time, hold “MODE” button (B1) for 3 seconds to enter Alarm Time setting. Press “▲” (B5) or “▼” (B4) button to adjust the alarm time. Press “MODE” button (B1) to confirm the setting.
- Press “AL ON/OFF” button (B5) to switch alarm on or off. If it is on, “🔔” show on the LCD.
- When Alarming, press “SNOOZE / LIGHT” button (B2) to activate the snooze alarm, (“🔔” flash on the LCD). The alarm will snooze for around 5 minutes, then it alarms again. This snooze function can be enabled for maximum 7 times.
- Except “Snooze” button, press any buttons to stop the snooze alarm. Otherwise, the alarm signal sounds for about 2 minutes, and then stops automatically.

**8. LOW BATTERY INDICATION:**

The low battery icon “~~🔋~~” will appear indicating that thermo sensor is in low battery status. The batteries should be replaced.

**9. BACKLIGHT**

Press “SNOOZE/LIGHT” button (B2), back light states for 5 seconds.

**10. PRECAUTIONS**

- *Use a pin to press the reset button (B8) if the Unit does not work properly.*
- *Avoid placing the clock near interference sources/metal frames such as computer or TV sets.*
- *The clock loses its time information when the battery is removed.*
- *Do not expose it to direct sunlight, heavy heat, cold, high humidity or wet areas.*
- *The outdoor sensor must not be set up and installed under water. Set it up in away direct sunlight and Rain.*
- *Never clean the device using abrasive or corrosive materials or products. Abrasive cleaning agents may scratch plastic parts and corrode electronic circuits.*

## 11. SPECIFICATIONS

<b>Indoor Data:</b>	
Temperature range:	-9.9 to 50°C
Temperature Units Measured:	°C or °F [switchable]
<b>Outdoor Data:</b>	
Transmission distance: (open area)	30m @ 433MHz
Temperature range:	-20 ~ 50°C
<b>Main Unit Dimensions:</b>	W85x h151 x d45 mm
<b>Thermo Sensor Dimensions:</b>	w62 x h101 x d24 mm
<b>Battery Requirements:</b>	
Base Station [indoor]:	3 x AAA batteries
Sensors [outdoor]:	2 x AAA batteries

**We reserve the right to change technical specifications.**



**WARNING:** Do not use this product near water, in wet areas to avoid fire or injury of electric current. Always turn off the product when you don't use it or before a revision. There aren't any parts in this appliance which are repairable by consumer. Always appeal to a qualified authorized service. The product is under a dangerous tention.

### Old electrical appliances, used batteries and accumulators disposal



This symbol appearing on the product, on the product accessories or on the product packing means that the product must not be disposed as household waste. When the product/ battery durability is over, please, deliver the product or battery (if it is enclosed) to the respective collection point, where the electrical appliances or batteries will be recycled. The places, where the used electrical appliances are collected, exist in the European Union and in other European countries as well. By proper disposal of the product you can prevent possible negative impact on environment and human health, which might otherwise occur as a consequence of improper manipulation with the product or battery/ accumulator. Recycling of materials contributes to protection of natural resources. Therefore, please, do not throw the old electrical appliances and batteries/ accumulators in the household waste. Information, where it is possible to leave the old electrical appliances for free, is provided at your local authority, at the store where you have bought the product. Information, where you can leave the batteries and accumulators for free, is provided to you at the store, at your local authority.

## CE DECLARATION OF CONFORMITY

The manufacturer (authorised representative):

**ETA a.s.**, Zelený pruh 95/97, 147 00 Praha 4 – Braník,  
Company Identification No.: 275 44 001,

declares that the following product:

Weather station with wireless communication and sensor:

type - designation: **WS 2494**,

purpose of using is the signal transmission from the transmitting device to the receiving device in the EU countries, using frequency 433.92 MHz (short – range devices) and receiving radio time signal at a frequency of 77.5 kHz in the EU countries,

is in compliance with requirements and other relevant provisions of the R&TTE Directive 1999/5/EC regarding on Radio equipment and Telecommunicatons Terminal equipment, and is in compliance with RoHS Directive 2011/65/EU on the restriction of the use of certain hazardous substances in electrical and electronic equipment.

For the conformity assessment the following technical regulations were used:

European harmonized standards:

ETSI EN 300 220-1 V2.4.1 (2012-05)  
ETSI EN 300 220-2 V2.4.1 (2012-05)  
ETSI EN 301 489-3 V1.6.1 (2013-08)  
ETSI EN 301 489-1 V1.9.2 (2011-09)  
ETSI EN 300 330-1 V1.7.1 (2010-02)  
ETSI EN 300 330-2 V1.5.1 (2010-02)  
EN 60950-1:2006+A11:2009+A1:2010+A12:2011  
EN 62479:2010

The test results are introduced in the Test reports No. GTSE14070111101, No. GTSE14070111102, No. GTSE14070111103, No. GTSE14070111104, No. GTSS14070064101, No. GTSE11080065701, No. GTSE11080065702, No. GTSS11080031601, which were issued by the laboratory GTSE-Global Limited Technology Sevices Co., Ltd., P. R. China and Declaration of RoHS (BOM List) issued by the manufacturer with references to the Test Reports RoHS.

We declare that the product fulfills the essential requirements of the above mentioned Directives, thus safety and health of the user, electromagnetic compatibility and efficient use of spectrum.

Declaration issuance date and venue: 25 July 2014, Praha

Authorised person's stamp:

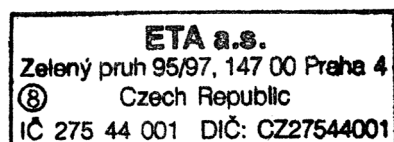

## 1. JELLEMZŐK

### 1.1 Idő

- Rádióval vezérelt óra
- Öröknaptár 2099-ig
- 8 nyelven választható heti napok
- Napi riasztás Szundi funkcióval

### 1.2 Hőmérséklet

- Beltéri mérési tartomány  $-9.9 \sim 50^{\circ}\text{C}$
- $^{\circ}\text{C} / ^{\circ}\text{F}$  választható
- Kültéri mérési tartomány:  $-20 \sim 50^{\circ}\text{C}$
- Hőmérséklet memóriába történő mentése
- A napi legmagasabb és legalacsonyabb hőmérséklet megjelenítése

### 1.3 Vezeték nélküli kültéri szenzor

- Kültéri hő szenzor alacsony akkumulátor feszültségének jelzése
- Fali tartó, vagy asztali állvány
- Vezeték nélküli kültéri szenzor a csomagolásban
- 433MHz RF frekvencia
- 30 méter [98 láb] átviteli tartomány nyílt területen

## 2. FŐ EGYSÉG

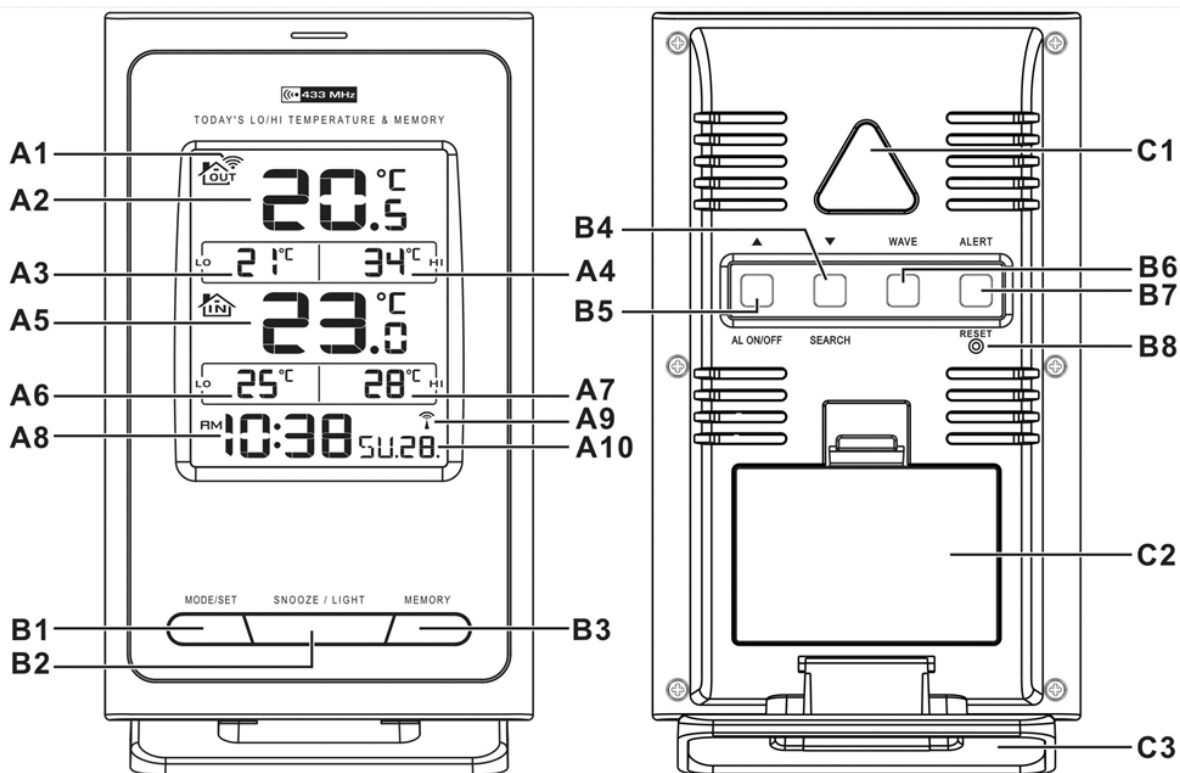

### 2.1 A - LCD

- A1: RF jel fogadó ikon
- A2: Kültéri hőmérséklet
- A3: Legalacsonyabb Kültéri hőmérséklet
- A4: Legmagasabb Kültéri hőmérséklet
- A5: Beltéri hőmérséklet

- A6: Legalacsonyabb Beltéri hőmérséklet
- A7: Legmagasabb Beltéri hőmérséklet
- A8: Idő
- A9: Rádió vezérlési ikon
- A10: Dátum & Heti nap

## 2.2 B - Gombok

B1: "MODE/SET" gomb

B2: "SNOOZE/LIGHT" gomb

B3: "MEMORY" gomb

B4: "▲/AL ON/OFF" gomb

B5: "▼/SEARCH" gomb

B6: "WAVE" gomb

B7: "ALERT" gomb

B8: "RESET" gomb

## 2.3 C - Készülék leírása

C1: Fali akasztó lyuk

C2: Elemtartó

C3: Állvány

## 3. KÜLTÉRI HŐ SZENZOR

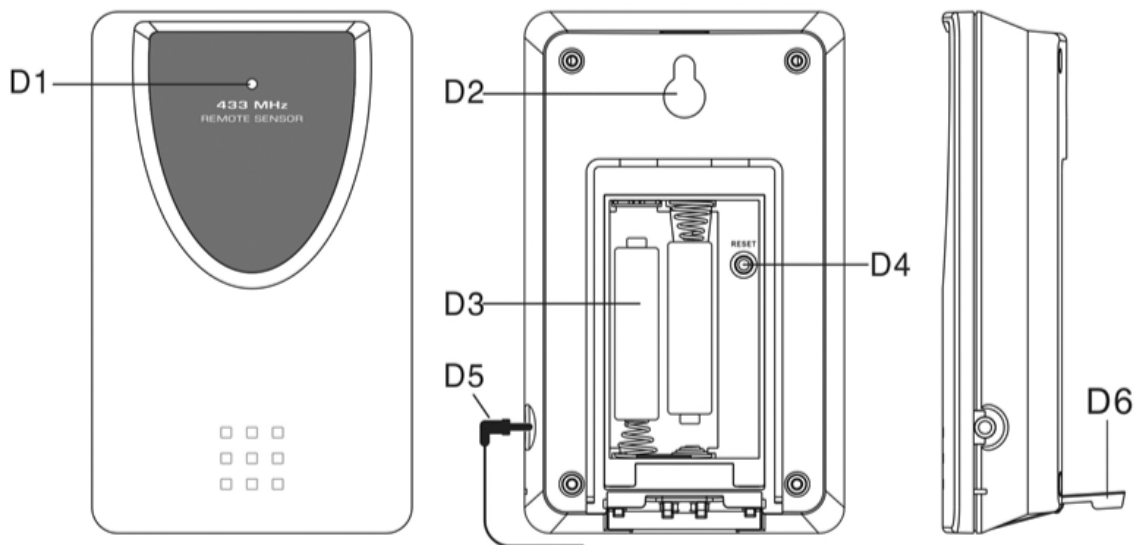

D1: Átvitel jelzője LED

D2: Fali akasztó lyuk

D3: Elemtartó

D4: "RESET" gomb

D5: Szonda aljzata

D6: Állvány

## 4. HASZNÁLAT ELŐTT

### 4.1 Fő egység:

- Nyissa ki az elemtartó fedelet [C2].
- Tegyen be 3x AAA elemet, figyeljen a polaritásra [ "+" és "-" ].
- Helyezze vissza az elemtartó fedelet.
- Használjon egy tűt a RESET [B8] (visszaállítás) gomb megnyomásához, a fő egység készen áll a használatra.

### 4.2 Kültéri hő szenzor

- A kültéri hő szenzor elemtartója (D4) a hátsó fedél mögött található.
- Tegye be a 2 db AAA elemet, figyeljen a polaritásra [ "+" és "-" ].

## 5. TELEPÍTÉS

### 5.1 Fő egység

Helyezze a fő egységet egyenes felületre (C3), vagy rögzítse a falhoz a fali akasztó lyuk (C1) használatával.



## 5.2 Kültéri hő szenzor

Helyezze a szenzort egy vízszintes, biztonságos felületre.

**Megjegyzés:** A jel átvitele a szenzor és a fő egység között nyílt területen elérheti a 30 méter távolságot. Nyílt terület : a szenzor és a fő egység között ne legyen semmilyen akadály, mint például épület, fa, gépjármű, magas feszültségű vezeték, stb...

## 6. HŐMÉRŐ

### 6.1 RF jel átviteli folyamat:

- A fő egység automatikusan elkezd fogadni a jelet a kültéri szenzorból az elemek behelyezése után.
- A szenzor automatikusan elkezd küldeni a jelet főegységbe az elemek behelyezése után.
- Ha a jel vétele sikertelen az első 3 percben az elemek behelyezése után (“- - . -” megjelenik az LCD kijelzőn), akkor a manuális jel fogadásához nyomja meg és tartsa megnyomva a “SEARCH” (keresés) gombot (B5) 3 másodpercen keresztül. Az RF ikon “” villogni fog a kijelzőn.

### 6.2 Hőmérséklet

(1) Napi Legmagasabb/ Legalacsonyabb Kültéri & Beltéri Hőmérséklet









- Bekapcsolás után automatikusan megjelenik az utolsó 24 órában mért Legmagasabb/ Legalacsonyabb Kültéri & Beltéri Hőmérséklet. A “HI” & “Lo” fog megjelenni a kijelzőn.

(2) A lementett Maximum/Minimum Hőmérséklet a bekapcsolás/újraindítás után.

- Nyomja meg a “MEMORY” (memória) gombot (B3) a maximális és minimális hőmérséklet megjelenéséhez. A “MAX” & “MIN” jelenik meg a kijelzőn.
- A hőmérséklet megjelenése közben az adatok törléséhez nyomja meg és tartsa megnyomva a “MEMORY” gombot (B3) 3 másodpercen keresztül.
- A hőmérséklet megjelenése közben nyomja meg a “MEMORY” gombot (B3) újra a maximális és a minimális hőmérséklet idejének az ellenőrzéséhez. A hőmérséklet adat és a hozzátartozó idő villogni fog. Nyomja meg a “MEMORY” gombot a következők megjelenéséhez:

Minimális kültéri hőmérséklet ideje & dátuma, maximális kültéri hőmérséklet ideje & dátuma, minimális beltéri hőmérséklet ideje & dátuma, maximális beltéri hőmérséklet ideje & dátuma.

(3) Kültéri hőmérséklet riasztási funkciója

- Nyomja meg az “ALERT” (riasztás) gombot (B7) a riasztási funkció be/ki kapcsolásához.
- Nyomja meg ALERT gombot a következők kiválasztásához:
  - Legmagasabb kültéri hőmérséklet riasztásnak a bekapcsolása, a “” ikon jelenik meg.
  - Legalacsonyabb kültéri hőmérséklet riasztásnak a bekapcsolása, a “” ikon jelenik meg.
  - Legmagasabb/legalacsonyabb kültéri hőmérséklet riasztásnak a bekapcsolása, a “” ikon jelenik meg.
  - Kültéri hőmérséklet riasztás kikapcsolása, a riasztási ikon eltűnik.
- Nyomja meg és tartsa megnyomva az “ALERT” gombot (B7) 3 másodpercen keresztül a kültéri hőmérséklet riasztás beállításába való belépéshez. A “” vagy a “” villogni fog. Nyomja meg a “”, vagy a “” gombot a kívánt érték beállításához, nyomja meg a “MODE” (B1) gombot a beállítás megerősítéséhez. A beállítási sorrend a következő: legmagasabb hőmérséklet, legalacsonyabb hőmérséklet.
- Riasztás közben a hozzátartozó ikon a “” vagy a “” és a hőmérséklet villogni fognak a kijelzőn. Nyomjon meg bármilyen gombot a riasztás megállításához, ellenkező esetben a riasztás körülbelül 2 percen keresztül szólani fog és utána automatikusan kikapcsol.

#### (4) Fagy riasztás

- Fagy riasztás: Az “” ikon jelenik meg, ha a kültéri hőmérséklet  $-2^{\circ}\text{C} \sim +3^{\circ}\text{C}$  között van.



#### (5) 1.5m hosszú hőmérséklet szonda használata:



- Dugja be a hőmérséklet szondát a hő szenzoron lévő aljzatba (D5).
- Húzza ki a kábelt kültérre, győződjön meg arról, hogy a szenzor elemei nem fagynak meg, mikor a kültéri hőmérséklet  $-20^{\circ}\text{C}$  alatt van.
- Mindig használja a hőmérséklet szondát, ha a hőmérséklet a következő tartományon belül van:  $-50^{\circ}\text{C} \sim 0^{\circ}\text{C}$  és  $+50^{\circ}\text{C} \sim +70^{\circ}\text{C}$ .

## 7. IDŐ ÉS RIASZTÁS BEÁLLÍTÁSA

### 7.1 Rádióval vezérelt óra:

- Az elemek behelyezése után és a kültéri szenzor jel keresése után a rendszer automatikusan elkezd keresni a DCF idő jelet. A rádió vezérlési ikon “” villogni fog az LCD kijelzőn.

 (A5) villog, DCF jel keresése	 (A5) világít, Jel keresése sikeres	 (A5) eltűnik, Jel keresése sikertelen
--	---	--

- A készülék automatikusan szinkronizálja az időt a DCF rádió jellel minden nap, 3:00-kor reggel. Ha a szinkronizálás sikertelen, az LCD kijelzőn lévő “” ikon eltűnik és a készülék 4-kor, 5-kor és 6-kor újra fogja próbálni a szinkronizálást a DCF rádió jellel.
- A rádió jel keresését manuálisan is be lehet állítani a “WAVE” gomb (B6) 3 másodpercen keresztül megnyomásával. Minden jel keresése néhány percig eltart. Ha a keresés sikertelen, a keresés megáll (“” ikon eltűnik) és újra indul a következő teljes órában. Pl. ha a keresés sikertelen volt 8:20-kor, a következő keresés 9:00-kor indul újra.
- Ha manuálisan szeretné megállítani a DCF rádió jel keresését, nyomja meg és tartsa megnyomva 3 másodpercen keresztül a “WAVE” gombot (B6).
- A “DST” felirat akkor jelenik meg a kijelzőn, ha az óra Nyári időszámítás üzemmódban van.

### 7.2 Manuális idő beállítás:

- Nyomja meg és tartsa megnyomva a “MODE” gombot 3 másodpercen keresztül a Clock/Calendar (óra/naptár) beállítási módba való belépéshez.
- Nyomja meg a “▲” (B5), vagy a “▼” (B4) gombot a beállításhoz, utána nyomja meg a “MODE” gombot (B1) minden beállítás megerősítéséhez.
- (Ha gyorsítani szeretné a folyamatot és gyorsabban elérni a kívánt értéket, nyomja meg és tartsa megnyomva a “▲” (5), vagy a “▼” (B4) gombot.)
- Következő a beállítási sorrend: Időzóna, Óra, Perc, Másodperc, Év, Hónap, Nap, Heti nap nyelve, 12/24 óra, C/F.
- 8 nyelv választható a heti napokhoz : Német, Francia, Spanyol, Olasz, Holland, Dán, Orosz és Angol.
- A következő táblázatban a rövidítések találhatóak.

Nyelv	Vásár- nap	Hétfő	Kedd	Szerda	Csüt- örtök	Péntek	Szombat
Német, GE	SO	MO	DI	MI	DO	FR	SA
Angol, EN	SU	MO	TU	WE	TH	FR	SA
Orosz, RU	BC	ПH	BT	CP	ЧT	ПТ	СБ
Dán, DA	SO	MA	TI	ON	TO	FR	LO
Holland, NE	ZO	MA	DI	WO	DO	VR	ZA
Olasz, IT	DO	LU	MA	ME	GI	VE	SA
Spanyol, ES	DO	LU	MA	MI	JU	VI	SA
Francia, FR	DI	LU	MA	ME	JE	VE	SA

### Megjegyzés:

- 1) Másodpercet csak nullára lehet beállítani.
- 2) A beállítási mód automatikusan kikapcsol 15 másodperc után.
- 3) Azokban az országokban használható, ahol fogható a DCF idő jel, de az időzóna különbözik a Német időzónától.
- 4) Ha az időzóna +1 óra, állítsa be az időzónát +1-re. A készülék automatikusan beállítja az időt plussz egy órával.

### 7.3 Napi riasztás beállítása:

- Nyomja meg a “MODE” gombot (B1) a következő megjelenéséhez:

**Idő→Heti Idő& Nap→Idő&Dátum→Riasztás ideje (“AL” jelenik meg a kijelzőn)**

- Riasztási idő megjelenése közben nyomja meg és tartsa megnyomva a “MODE” gombot (B1) 3 másodpercen keresztül a Riasztási idő beállítási módba való belépéséhez. Nyomja meg a “▲” (B5), vagy a “▼” (B4) gombot az idő beállításához. Nyomja meg a “MODE” gombot (B1) a beállítás megerősítéséhez.
- Nyomja meg az “AL ON/OFF” gombot (B5) a riasztás be/ki kapcsolásához. Bekapcsoláskor a “🔔” ikon megjelenik a kijelzőn.
- Riasztás közben nyomja meg a “SNOOZE / LIGHT” gombot (B2) a szundi funkció bekapcsolásához (a “🔔” villog a kijelzőn). A riasztás körülbelül 5 percre megáll és utána újra szólni fog. A szundi funkció maximum 7-szer használható.
- A “SNOOZE” gomb kivételével, nyomjon meg bármilyen gombot a szundi funkció megállításához. Ellenkező esetben a riasztás körülbelül 2 percen keresztül szólni fog, majd utána automatikusan kikapcsol.

## 8. ALACSONY ELEM FESZÜLTSEGET JELZŐ INDIKÁTOR:

Az alacsony elem feszültség ikon “” megjelenik a kijelzőn abban az esetben, ha az elem feszültsége alacsony. Ebben az esetben cserélje ki az elemeket!

## 9. HÁTTÉRVILÁGÍTÁS

Nyomja meg a “SNOOZE/LIGHT” gombot (B2), majd a háttérvilágítás bekapcsol 5 másodpercre.

## 10. ÓVINTÉZKEDÉSEK

- Használjon tűt a Reset gomb (B8) megnyomásához, ha a készülék nem működik megfelelően.
- Ne helyezze a készüléket interferencia források/fém keretek (számítógépek, TV-k) közelében.
- Az elemek cseréje után a készülék elveszíti az idő információt.
- Ne tegye ki a készüléket közvetlen napsugárnak, magas hőmérsékletnek, fagynak, magas páratartalomnak, ill. ne rakja nedves területekre.
- A kültéri hő szenzort ne helyezze víz alá, közvetlen napsugárra, vagy esőre.
- A készülék tisztításához soha ne használjon agresszív tisztítószeret, vagy karcoló anyagokat. Ellenkező esetben a készülék károsodását, vagy rövidzárlatot okozhat.

## 11. SPECIFIKÁCIÓK

<b>Beltéri adatok:</b>	
Hőmérséklet tartomány:	-9.9 to 50°C
Hőmérséklet egységek:	°C vagy °F [választható]
<b>Kültéri adatok:</b>	
Jel átviteli távolság: (nyílt terület)	30m @ 433MHz
Hőmérséklet tartomány:	-20 ~ 50°C
<b>Fő egység méretei:</b>	85x 151 x 45 mm
<b>Hő szenzor méretei:</b>	62 x 101 x 24 mm
<b>Elemek:</b>	
Fő egység [beltéri]:	3 db AAA elem
Szenzor [kültéri]:	2 db AAA elem

**A gyártó fenntartja a termék műszaki specifikációinak módosítását.**



**FIGYELEM: TŰZ VAGY ÁRAMÜTÉS ELKERÜLÉSE ÉRDEKÉBEN NE TEGYE KI A KÉSZÜLÉKET ESŐ VAGY NEDVESSÉG HATÁSÁNAK. HASZNÁLATON KÍVÜL VAGY JAVÍTÁS ELŐTT MINDIG HÚZZA KI A KÉSZÜLÉKET AZ ELEKTROMOS HÁLÓZATBÓL. A KÉSZÜLÉK NEM TARTALMAZ A FELHASZNÁLÓ ÁLTAL JAVÍTHATÓ ALKATRÉSZEKET. MINDIG FORDULJON SZAKSZERVIZHEZ. A KÉSZÜLÉK VESZÉLYES FESZÜLTSG ALATT VAN.**

### **Környezetvédelmi információk**

Megtettünk lehető legjobbat a csomagolóanyagok mennyiségének csökkentése érdekében: lehetővé tettük azok egyszerű szétválasztását 3 anyagra: kartonpapír, papírzúzalék és olvasztott polipropilén. A készülék olyan anyagokat tartalmaz, amelyek szétszerelés után speciális üzemekben újrahasznosíthatók. Kérjük, tartsa be a csomagolóanyagok, kimerült elemek és régi berendezések kezelésére vonatkozó helyi előírásokat.

### **Használt elektromos berendezések, elemek és akkumulátorok megsemmisítése**



Ez a jel a készüléken, annak tartozékain vagy csomagolásán azt jelöli, hogy ezt a terméket nem szabad a többi háztartási hulladékkal azonos módon kezelni. Élettartamának letelte után a terméket vagy az elemet (amennyiben tartalmaz) adja le az illetékes hulladékgyűjtő helyen, ahol az elektromos berendezést és elemet újrahasznosítják. Az Európai Unióban és a többi európai államban vannak gyűjtőhelyek a kiszolgált elektromos berendezések számára. A termék megfelelő módon történő megsemmisítésével nagyban hozzájárul a nem megfelelő

hulladékkezelés által a környezetet és az emberi egészséget veszélyeztető kockázatok megelőzéséhez. Az anyagok újrafeldolgozásával megőrizhetők természeti erőforrásaink. Ezért kérjük, ne dobja a kiszolgált elektromos berendezést és elemet/akkumulátort a háztartási hulladék közé. A kiszolgált elektromos berendezések ingyenes elhelyezésére vonatkozó információkért forduljon eladójához, a községi hivatalhoz. A használt elemek és akkumulátorok ingyenes elhelyezésére vonatkozó információkat szintén az eladójától, a községi hivaltaltól.

**Gyártja:** Hyundai Corporation, Seoul, Korea

**Poznámky / Notatka / Notes / Megjegyzés:**

## ZÁRUČNÍ PODMÍNKY

Na výrobek uvedený v tomto záručním listu je poskytována záruka po dobu dvacet čtyři měsíců od data prodeje spotřebiteli.

Záruka se vztahuje na poruchy a závady, které v průběhu záruční doby vznikly chybou výroby nebo vadou použitých materiálů.

Výrobek je možno reklamovat u prodejce, který výrobek prodal spotřebiteli nebo v autorizovaném servisu.

Při reklamaci je nutné předložit: reklamovaný výrobek, originální nákupní doklad, ve kterém je zřetelně uveden typ výrobku a jeho datum prodeje spotřebiteli, případně tento řádně vyplněný záruční list.

Záruka platí pouze tehdy, je-li výrobek používán podle návodu k obsluze a připojen na správné síťové napětí.

Spotřebitel ztrácí nárok na záruční opravu nebo bezplatný servis v případě:

- zásahu do přístroje neoprávněnou osobou.
- nesprávné nebo neodborné montáže výrobku.
- poškození přístroje vlivem živelné pohromy.
- používání výrobku pro jiné účely, než je obvyklé.
- používání výrobku k profesionální či jiné výdělečné činnosti.
- používání výrobku s jiným než doporučeným příslušenstvím.
- nesprávné údržby výrobku.
- nepravidłelného čištění výrobků zejména v případě, kdy je závada způsobena zbytky potravin, vlasů, domovního prachu nebo jiných nečistot.
- vystavení výrobku nepříznivému vnějšímu vlivu, zejména vniknutím cizích předmětů nebo tekutin (včetně elektrolytu z baterií) dovnitř.
- mechanického poškození výrobku způsobeného nesprávným používáním výrobku nebo jeho pádem.

Pokud zboží při uplatňování vady ze strany spotřebitele bude zasíláno poštou nebo přepravní službou, musí být zabaleno v obalu vhodném pro přepravu tak, aby se zabránilo poškození výrobku přepravou.

Aktuální seznam servisních středisek naleznete na: [www.hyundai-electronics.cz](http://www.hyundai-electronics.cz)

Případně další dotazy zasílejte na [info@hyundai-electronics.cz](mailto:info@hyundai-electronics.cz)

Veškeré náležitosti uvedené v tomto záručním listu platí pouze pro výrobky nakoupené a reklamované na území České Republiky.

Typ výrobku: **WS 2494**

Datum prodeje:

Výrobní číslo:

Razítko a podpis prodávajícího:

**ZÁRUČNÝ LIST****ZÁRUČNÉ PODMIENKY**

Na výrobok uvedený v tomto záručnom liste je poskytovaná záruka na dobu dvadsať štyri mesiacov od dátumu predaja spotrebiteľovi.

Záruka sa vzťahuje na poruchy a chyby, ktoré v priebehu záručnej doby vznikli chybou výroby alebo chybou použitých materiálov.

Výrobok je možné reklamovať u predajcu, ktorý výrobok predal spotrebiteľovi alebo v autorizovanom servise.

Pri reklamacii je nutné predložiť: reklamovaný výrobok, originálny nákupný doklad, v ktorom je zreteľne uvedený typ výrobku a jeho dátum predaja spotrebiteľovi prípadne tento riadne vyplnený záručný list.

Záruka platí iba vtedy, ak je výrobok používaný podľa návodu na obsluhu a pripojený na správne sieťové napätie.

Spotrebiteľ stráca nárok na záručnú opravu alebo bezplatný servis najmä v prípade:

- zásahu do prístroja neoprávnenou osobou.
- nesprávnej alebo neodbornej montáže výrobku.
- poškodenia prístroja vplyvom živeľnej pohromy.
- používania výrobku pre účely pre ktoré nie je určený.
- používania výrobku na profesionálne či iné zárobkové činnosti.
- používania výrobku s iným než doporučeným príslušenstvom.
- nesprávnej údržby výrobku.
- nepravidelného čistenia výrobku najmä v prípade, kedy je porucha spôsobená zvyškami potravín, vlasov, domového prachu alebo iných nečistôt.
- vystavenia výrobku nepriaznivému vonkajšiemu vplyvu, najmä vniknutím cudzích predmetov alebo tekutín (vrátane elektrolytu z batérií) dovnútra.
- mechanického poškodenia výrobku spôsobeného nesprávnym používaním výrobku alebo jeho pádom.

Pokiaľ výrobok pri uplatňovaní poruchy zo strany spotrebiteľa bude zasielaný poštou alebo prepravnou službou, musí byť zabalený v obale vhodnom pre prepravu tak, aby sa zabránilo poškodeniu výrobku prepravou.

Aktuálny zoznam servisných stredísk nájdete na: [www.hyundai-electronics.cz](http://www.hyundai-electronics.cz)

Prípadné ďalšie dotazy zasielajte [info@hyundai-electronics.cz](mailto:info@hyundai-electronics.cz)

Všetky náležitosti uvedené v tomto záručnom liste platia len pre výrobky nakúpené a reklamované na území Slovenskej Republiky.

Typ prístroja: **WS 2494**

Dátum predaja:

Výrobné číslo:

Pečiatka a podpis predajca:



### WARUNKI GWARANCJI

- 1) Niniejsza gwarancja dotyczy produktów produkowanych pod marką HYUNDAI, zakupionych w sklepach na terytorium Rzeczypospolitej Polskiej.
- 2) Okres gwarancji wynosi 24 miesiące od daty zakupu produktu.
- 3) Naprawy gwarancyjne odbywają się na koszt Gwaranta we wskazanym przez Gwaranta Autoryzowanym Zakładzie Serwisowym.
- 4) Gwarancją objęte są wady produktu spowodowane wadliwymi częściami i/lub defektami produkcyjnymi.
- 5) Gwarancja obowiązuje pod warunkiem dostarczenia do Autoryzowanego Zakładu Serwisowego urządzenia w kompletnym opakowaniu albo w opakowaniu gwarantującym bezpieczny transport wraz z kompletem akcesoriów oraz z poprawnie i czytelnie wypełnioną kartą gwarancyjną i dowodem zakupu (paragon, faktura VAT, etc.).
- 6) Autoryzowany Zakład Serwisowy może odmówić naprawy gwarancyjnej jeśli Karta Gwarancyjna nosić będzie widoczne ślady przeróbek, jeżeli numery produktów okażą się inne niż wpisane w karcie gwarancyjnej a także jeśli numer dokumentu zakupu oraz data zakupu na dokumencie różnią się z danymi na Karcie Gwarancyjnej.
- 7) Usterki ujawnione w okresie gwarancji będą usunięte przez Autoryzowany Zakład Serwisowy w terminie 14 dni roboczych od daty przyjęcia produktu do naprawy przez zakład serwisowy, termin ten może być przedłużony do 21 dni roboczych w przypadku konieczności sprowadzenia części zamiennych z zagranicy .
- 8) Gwarancją nie są objęte:
  - wadliwe działanie lub uszkodzenie spowodowane niewłaściwym użytkowaniem (np. znaczące zabrudzenie urządzenia, zarówno wewnątrz jak i na zewnątrz, zalanie płynami itp.) lub użytkowanie niezgodne z instrukcją obsługi i przepisami bezpieczeństwa
  - zużycie towaru przekraczające zakres zwykłego używania przez indywidualnego odbiorcę końcowego (zwłaszcza jeżeli był wykorzystywany do profesjonalnej lub innej czynności zarobkowej)
  - uszkodzenia spowodowane czynnikami zewnętrznymi (w tym: wyładowaniami atmosferycznymi, przepięciami sieci elektrycznej, środkami chemicznymi, czynnikami termicznymi) i działaniem osób trzecich
  - uszkodzenia powstałe w wyniku podłączenia urządzenia do niewłaściwej instalacji współpracującej z produktem
  - uszkodzenia powstałe w wyniku zalania wodą, użycia nieodpowiednich baterii (np. ładowanych powtórnie baterii nie będących akumulatorami)
  - produkty nie posiadające wypełnionej przez Sprzedawcę Karty Gwarancyjnej
  - produkty z naruszoną plombą gwarancyjną lub wyraźnymi oznakami ingerencji przez osoby trzecie (nie będące Autoryzowanym Zakładem Serwisowym lub nie działające w jego imieniu i nie będące przez niego upoważnionymi)
  - kable przyłączeniowe, piloty zdalnego sterowania, słuchawki, baterie
  - uszkodzenia powstałe wskutek niewłaściwej konserwacji urządzenia
  - uszkodzenia powstałe w wyniku zdarzeń losowych (np. powódź, pożar, klęski żywiołowe, wojna, zamieszki, inne nieprzewidziane okoliczności)
  - czynności związane ze zwykłą eksploatacją urządzenia (np. wymiana baterii)
  - zapisane na urządzeniu dane w formie elektronicznej (w szczególności Gwarant zastrzega sobie prawo do sformatowania nośników danych zawartych w urządzeniu, co może skutkować utratą danych na nich zapisanych)
  - **uszkodzenia (powodujące np. brak odpowiedzi urządzenia lub jego nie włączanie się) powstałe wskutek wgrania nieautoryzowanego oprogramowania.**
- 9) Jeżeli Autoryzowany Zakład Serwisowy stwierdzi, iż przyczyną awarii urządzenia są przypadki wymienione w pkt. 8 lub nie stwierdzi żadnego uszkodzenia, koszty serwisu oraz całkowite koszty transportu urządzenia pokrywa nabywca.

- 10) W wypadku wystąpienia wypadków wymienionych w pkt. 8 Autoryzowany Zakład Serwisowy wyceni naprawę urządzenia i na życzenie klienta może dokonać naprawy odpłatnej. Uszkodzenia urządzenia powstałe w wyniku wypadków opisanych w pkt. 8 powodują utratę gwarancji.
- 11) Wszelkie wadliwe produkty lub ich części, które zostały w ramach naprawy gwarancyjnej wymienione na nowe, stają się własnością Gwaranta.
- 12) W wypadku gdy naprawa urządzenia jest niemożliwa lub spowodowałaby przekroczenie terminów określonych w pkt. 7 a także kiedy naprawa wiązałaby się z poniesieniem przez Gwaranta kosztów niewspółmiernych do wartości urządzenia Gwarant może wymienić Klientowi urządzenie na nowe o takich samych lub wyższych parametrach.  
W razie niedostarczenia urządzenia w komplecie Gwarant może wymienić jedynie zwrócone części urządzenia lub dokonać zwrotu zapłaconej ceny jednak wówczas jest upoważniony do odjęcia kosztu części zużytych lub nie dostarczonych przez użytkownika (np. baterii, słuchawek, zasilacza) wraz z reklamowanym urządzeniem.
- 13) Okres gwarancji przedłuża się o czas przebywania urządzenia w Autoryzowanym Zakładzie Serwisowym.
- 14) W wypadku utraty karty gwarancyjnej nie wydaje się jej duplikatu.
- 15) Producent może uchylić się od dotrzymania terminowości usługi gwarancyjnej gdy zaistnieją zakłócenia w działalności firmy spowodowane nieprzewidywalnymi okolicznościami (tj. niepokoje społeczne, klęski żywiołowe, ograniczenia importowe itp).
- 16) Gwarancja nie wyklucza, nie ogranicza ani nie zawiesza praw konsumenta wynikających z niezgodności towaru z umową sprzedaży.
- 17) W sprawach nieuregulowanych niniejszymi warunkami mają zastosowanie przepisy Kodeksu Cywilnego.

**Uszkodzenie wyposażenia nie jest automatycznie powodem dla bezpłatnej wymiany kompletnego urządzenia. Jeżeli reklamujesz słuchawki, pilota, kable przyłączeniowe lub inne akcesoria NIE PRZYSYŁAJ całego urządzenia. Skontaktuj się ze sprzedawcą lub producentem w celu uzgodnienia sposobu przeprowadzenia procedury reklamacyjnej bez konieczności przesyłania całego kompletu do serwisu.**

Kontakt w sprawach serwisowych: Digison Polska Sp. z o.o., Tel. (071) 3577027, Fax. (071) 7234552, internet: <http://www.digison.pl/sonline/>, e-mail: [serwis@digison.pl](mailto:serwis@digison.pl)

Nazwa: <b>WS 2494</b>	Pieczęć i podpis sprzedawcy:	
Data sprzedaży:		
Numer serii:		
1. Data Przyjęcia/Nr Naprawy/ Pieczęć i Podpis Serwisanta:	2. Data Przyjęcia/Nr Naprawy/ Pieczęć i Podpis Serwisanta:	
3. Data Przyjęcia/Nr Naprawy/ Pieczęć i Podpis Serwisanta:	4. Data Przyjęcia/Nr Naprawy/ Pieczęć i Podpis Serwisanta:	

**Vážený zákazníku,**

Zakoupil jste si produkt na který se vztahuje možnost získat prodlouženou 40 ti měsíční záruku (**HYUNDAI ZÁRUKA 40 měsíců**).

Věnujte prosím pozornost níže uvedeným pokynům:

Službu **HYUNDAI ZÁRUKA 40 měsíců** poskytuje společnost HP TRONIC Zlín, se sídlem Zlín, Prštné – Kútiky 637, PSČ 760 01, IČ: 49973053 (dále jen HP TRONIC), nad rámec zákonné záruky, v období od 25. do 40. měsíce od zakoupení zboží u prodejce. **HYUNDAI ZÁRUKA 40 měsíců** končí bez dalšího uplynutím lhůty, tedy posledním dnem 40. měsíce následujícího po uzavření kupní smlouvy.

- **Nárok na tuto službu nevzniká automaticky po zakoupení zboží, ale je podmíněno aktivací této služby zákazníkem na webových stránkách [www.hyundai-electronics.cz](http://www.hyundai-electronics.cz), v sekci ZÁRUKA.**
- Aktivaci služby **HYUNDAI ZÁRUKA 40 měsíců** provede zákazník na webových stránkách [www.hyundai-electronics.cz](http://www.hyundai-electronics.cz) tím, že pravdivě vyplní elektronický formulář. Data zapsaná do tohoto formuláře se uloží do Certifikátu **HYUNDAI ZÁRUKA 40 měsíců**, který si zákazník vytiskne. Předložení Certifikátu spolu s prodejním dokladem jsou podmínkou při uplatnění a řešení reklamace **HYUNDAI ZÁRUKY 40 měsíců**.
- Aktivace služby musí být na webových stránkách [www.hyundai-electronics.cz](http://www.hyundai-electronics.cz) provedena nejpozději v termínu do 60 dnů od zakoupení zboží. Rozhodné datum nákupu je uvedeno na prodejním dokladu.

**UPLATNĚNÍ HYUNDAI ZÁRUKY 40 MĚSÍCŮ – ŘEŠENÍ REKLAMACE**

- uplatnění **HYUNDAI ZÁRUKY 40 měsíců** je možno v prodejně, kde zákazník výrobek kupoval nebo v autorizovaném servisu.
- Při reklamaci je nutno přiložit:
  - Tištěnou verzi certifikátu, který zákazník získal při registraci **HYUNDAI ZÁRUKY 40 měsíců**
  - Řádný prodejní doklad k výrobku
  - Reklamovaný výrobek
- Lhůta pro vyřízení reklamace **HYUNDAI ZÁRUKY 40 měsíců** je maximálně 60 dnů. Pokud nedojde do této doby k vyřízení reklamace, považuje se výrobek za neopravitelný.
- Jde-li o vadu, kterou lze odstranit, má zákazník právo, aby byla vada odstraněna. Není-li tento postup možný, má zákazník právo na výměnu věci.
- HP TRONIC neodpovídá a **HYUNDAI ZÁRUKA 40 měsíců** je neplatná na závady výrobku způsobené zejména:
  - Nevhodnými provozními podmínkami
  - Použitím výrobku v rozporu s návodem k obsluze a v rozporu s charakterem výrobku
  - Neodborným nebo neoprávněným zásahem do výrobku
  - Vlivem neodvratné události (např. živelné pohromy)
  - Mechanickým poškozením
  - Připojením výrobku na jiné než předepsané napájecí napětí
  - Neodborným uvedením do provozu
  - Spojením nebo použitím výrobku s nestandardním příslušenstvím
  - Nebo v jiných případech, na které se nevztahuje záruční doba dle Občanského zákoníku.

# CZ

## DALŠÍ PODMÍNKY A UJEDNÁNÍ

- Další náležitosti spojené s uplatněním reklamace výrobku v rámci HYUNDAI ZÁRUKY 40 měsíců se řídí Obchodními podmínkami služby HYUNDAI ZÁRUKA 40 měsíců, které jsou k dispozici na webových stránkách **www.hyundai-electronics.cz** v sekci záruka.
- Aktivací služby HYUNDAI ZÁRUKA 40 měsíců zákazník souhlasí s Obchodními podmínkami služby HYUNDAI ZÁRUKA 40 měsíců.
- Dále zákazník souhlasí a se zpracováním všech údajů, které uvedl při registraci. Tyto údaje budou využity společností HP TRONIC při uplatnění služby HYUNDAI ZÁRUKA 40 měsíců a pro účely marketingu (zasílání obchodních nabídek). Souhlas lze vypovědět písemnou formou, prokazatelně doručenou do sídla společnosti HP TRONIC.
- HYUNDAI ZÁRUKA 40 měsíců se neuplatní, jeli kupujícím právnická osoba nebo fyzická osoba podnikající.

**Vážený zákazník,**

Zakúpil ste si produkt, na ktorý sa vzťahuje možnosť získať predĺženú 40 mesačnú záruku (**HYUNDAI ZÁRUKA 40 mesiacov**).

Venujte prosím pozornosť nižšie uvedeným pokynom:

Službu **HYUNDAI ZÁRUKA 40 mesiacov** poskytuje spoločnosť ELEKTROSPED, a. s. sídlom Bratislava, Teslova 12, IČ: 35765038 (ďalej len ELEKTROSPED), nad rámec zákonnej záruky, v období od 25. do 40. mesiaca od zakúpenia výrobku u predajcu. HYUNDAI ZÁRUKA 40 mesiacov končí bez ďalšieho uplynutia lehoty, teda posledným dňom 40. mesiaca nasledujúceho po uzavretí kúpnej zmluvy.

- **Nárok na túto službu nevzniká automaticky po zakúpení výrobku, ale je podmienené aktiváciou tejto služby zákazníkom na webových stránkach [www.hyundai-electronics.cz](http://www.hyundai-electronics.cz), v sekcii ZÁRUKA.**
- Službu **HYUNDAI ZÁRUKA 40 mesiacov** zákazník aktivuje na webových stránkach [www.hyundai-electronics.cz](http://www.hyundai-electronics.cz) tak, že pravdivo vyplní elektronický formulár. Dáta zapísané do tohto formuláru sa uložia do Certifikátu **HYUNDAI ZÁRUKA 40 mesiacov**, ktorý si zákazník vytlačí. Predloženie Certifikátu spolu s predajným dokladom sú podmienkou pri uplatnení a riešení reklamácie HYUNDAI ZÁRUKY 40 mesiacov.
- Aktivácia služby musí byť na webových stránkach [www.hyundai-electronics.cz](http://www.hyundai-electronics.cz) najneskôr v termíne do 60 dní od zakúpenia výrobku. Rozhodujúci dátum nákupu je uvedený na predajnom doklade.

**UPLATNENIE HYUNDAI ZÁRUKY 40 MESIACOV – RIEŠENIE REKLAMÁCIE**

- uplatnenie HYUNDAI ZÁRUKY 40 mesiacov je možné v predajni, kde zákazník výrobok kupoval, alebo v autorizovanom servise.
- Pri reklamácií je nutné priložiť:
  - Vytlačenú verziu certifikátu, ktorý zákazník získal pri registrácii HYUNDAI ZÁRUKY 40 mesiacov
  - Riadny predajný doklad k výrobku
  - Reklamovaný výrobok
- Doba pre vybavenie reklamácie HYUNDAI ZÁRUKY 40 mesiacov je maximálne 60 dní. Po-kiaľ nedôjde do tejto doby k vybaveniu reklamácie, považuje sa výrobok za neopraviteľný.
- Ak ide o poruchu, ktorú je možné odstrániť, má zákazník právo, aby bola porucha odstranená. Ak tento postup nie je možný, má zákazník právo na výmenu veci.
- ELEKTROSPED neodpovedá a HYUNDAI ZÁRUKA 40 mesiacov je neplatná na poruchy výrobku spôsobené hlavne:
  - Nevhodnými prevádzkovými podmienkami
  - Použitím výrobku v rozpore s návodom na obsluhu a v rozpore s charakterom výrobku
  - Neodborným alebo neoprávneným zásahom do výrobku
  - Vplyvom neodvratné udalosti (napr. živelnej pohromy)
  - Mechanickým poškodením
  - Pripojením výrobku na iné než predpísané napájacie napätie
  - Neodborným uvedením do prevádzky
  - Spojením alebo použitím výrobku s neštandardným príslušenstvom
  - Alebo v iných prípadoch, na ktoré sa nevzťahuje záručná doba podľa Občianskeho zákonníku

# SK

## ĎALŠIE PODMIENKY A ZJEDNANIA

- Ďalšie náležitosti spojené s uplatnením reklamácie výrobku v rámci HYUNDAI ZÁRUKY 40 mesiacov sa riadia Obchodnými podmienkami služby HYUNDAI ZÁRUKA 40 mesiacov, ktoré sú k dispozícii na webových stránkach [www.hyundai-electronics.cz](http://www.hyundai-electronics.cz) v sekcii záruka.
- Aktiváciou služby HYUNDAI ZÁRUKA 40 mesiacov zákazník súhlasí s Obchodnými podmienkami služby HYUNDAI ZÁRUKA 40 mesiacov.
- Ďalej zákazník súhlasí so spracovaním všetkých údajov, ktoré uviedol pri registrácii. Tieto údaje budú využité spoločnosťou ELEKTROSPED pri uplatnení služby HYUNDAI ZÁRUKA 40 mesiacov a pre účely marketingu (zasielanie obchodných ponúk). Súhlas je možné vypovedať písomnou formou, preukázateľne doručenou do sídla spoločnosti ELEKTROSPED.
- HYUNDAI ZÁRUKA 40 mesiacov sa neuplatní, ak je kupujúcim právnická osoba alebo fyzická osoba podnikajúca.

**Poznámky / Notatka / Notes / Megjegyzés:**

**HYUNDAI**

Licensed by Hyundai Corporation, Korea.