

# Jesteśmy do Twoich usług

Aby uzyskać pomoc techniczną, zarejestruj swój produkt na stronie internetowej:  
[www.philips.com/support](http://www.philips.com/support)



AZ700T



## Instrukcja obsługi

**PHILIPS**



# Spis treści

<b>1 Ważne</b>	<b>2</b>	<b>8 Informacje o produkcie</b>	<b>17</b>
Ryzyko pošknięcia baterii.	3	Dane techniczne	17
<b>2 Radioodtwarzacz CD</b>	<b>4</b>	Obsługiwane formaty płyt MP3	18
Wstęp	4	Informacje o odtwarzaniu urządzenia	
Zawartość opakowania	4	USB	18
Opis jednostki centralnej	5	Konserwacja	18
Opis pilota zdalnego sterowania	6	<b>9 Rozwiązywanie problemów</b>	<b>19</b>
<b>3 Czynności wstępne</b>	<b>7</b>	<b>10 Uwaga</b>	<b>21</b>
Przygotowanie pilota	7	Zgodność z przepisami	21
Podłączenie zasilania	7	Ochrona środowiska	21
Włączanie	8	Informacje o znakach towarowych	21
Wyłączanie	8		
<b>4 Odtwarzanie</b>	<b>9</b>		
Odtwarzanie płyty CD	9		
Odtwarzanie z urządzeń USB	9		
Odtwarzanie z urządzeń z obsługą			
Bluetooth	9		
Odtwarzanie z urządzenia zewnętrznego	12		
<b>5 Opcje odtwarzania</b>	<b>13</b>		
Sterowanie odtwarzaniem	13		
Programowanie utworów	13		
Regulacja dźwięku	14		
<b>6 Słuchanie radia FM</b>	<b>15</b>		
Wyszukiwanie stacji radiowych FM	15		
Automatyczne zapisywanie stacji			
radiowych	15		
Ręczne zapisywanie stacji radiowych	15		
Wybór zaprogramowanej stacji radiowej	15		
<b>7 Inne funkcje</b>	<b>16</b>		
Ustawianie wyłącznika czasowego	16		
Włączanie/wyłączanie podświetlenia			
ekranu	16		
Słuchanie przy użyciu słuchawek	16		

# 1 Ważne

- Przeczytaj tę instrukcję.
- Postępuj zgodnie ze wszystkimi instrukcjami.
- Nie blokuj żadnych otworów wentylacyjnych. Instaluj urządzenie zgodnie z instrukcjami producenta.
- Nie instaluj urządzenia w pobliżu żadnych źródeł ciepła, takich jak kaloryfery, wloty ciepłego powietrza, kuchenki i inne urządzenia (w tym wzmocniacze), które wytwarzają ciepło.
- Zabezpiecz przewód zasilający w taki sposób, aby nie mógł być deptany ani uciskany, zwłaszcza przy wtykach, gniazdach oraz w miejscach, w których przewód wychodzi z zestawu.
- Korzystaj wyłącznie z dodatków oraz akcesoriów wskazanych przez producenta.
- Odłączaj zestaw od źródła zasilania podczas burzy i gdy nie jest używany przez dłuższy czas.
- Naprawę urządzenia należy zlecić wykwalifikowanym serwisantom. Naprawa jest konieczna w następujących przypadkach: uszkodzenie elementu zestawu, np. przewodu zasilającego bądź wtyczki; wylanie na zestaw płynu lub upuszczenie na niego jakiegoś przedmiotu; narażenie zestawu na działanie deszczu lub wilgoci; niepoprawne działanie zestawu lub jego upuszczenie.
- **OSTRZEŻENIE** dotyczące korzystania z baterii. Aby zapobiec wyciekowi elektrolitu z baterii, który może doprowadzić do obrażeń ciała, uszkodzenia mienia lub uszkodzenia urządzenia:
  - Wkładaj baterie w prawidłowy sposób, zgodnie ze znakami + i - umieszczonymi na urządzeniu.
  - Nie należy używać różnych baterii (starych z nowymi, zwykłych z alkalicznymi itp.).

- Wyjmuj baterie, jeśli nie korzystasz z zestawu przez długi czas.
- Baterie i akumulatory należy zabezpieczyć przed wysokimi temperaturami (światłem słonecznym, ogniem itp.).
- **UWAGA:** W przypadku nieprawidłowego włożenia akumulatora istnieje niebezpieczeństwo wybuchu. Baterię można wymienić tylko na egzemplarz tego samego lub odpowiedniego typu.
- Zestaw nie powinien być narażony na kontakt z kapiącą lub pryskającą wodą.
- Nie wolno stawiać na zestawie potencjalnie niebezpiecznych przedmiotów (np. naczyń wypełnionych płynami, płonących świec).
- Jeśli urządzenie jest podłączone do gniazdka za pomocą przewodu zasilającego lub łącznika, ich wtyki muszą być łatwo dostępne.



## Ostrzeżenie

- Nie zdejmuj obudowy tego urządzenia.
- Nigdy nie stawiaj urządzenia na innym urządzeniu elektronicznym.
- Nigdy nie patrz na wiązkę lasera urządzenia.

## Ochrona słuchu



## Przeostrożenie

- Aby zapobiec uszkodzeniu słuchu, nie słuchaj głośno muzyki przez długi czas. Ustaw głośność na bezpiecznym poziomie. Im głośniejszy jest dźwięk, tym krótszy jest bezpieczny czas słuchania.

## Podczas korzystania ze słuchawek stosuj się do poniższych zaleceń.

- Nie słuchaj zbyt głośno i zbyt długo.
- Zachowaj ostrożność przy zwiększaniu głośności dźwięku ze względu na dostosowywanie się słuchu.

- Nie zwiększaj głośności do takiego poziomu, przy którym nie słycać otoczenia.
- W potencjalnie niebezpiecznych sytuacjach używaj słuchawek z rozważą lub przestań ich używać na jakiś czas.
- Narażenie na nadmierny hałas ze słuchawek grozi utratą słuchu.



### Przestroga

- Obsługa urządzenia w sposób niezgodny z instrukcją obsługi grozi narażeniem użytkownika na działanie niebezpiecznego promieniowania laserowego.

---

## Ryzyko połknięcia baterii.

- Produkt/pilot zdalnego sterowania może zawierać baterię pastylkową, która może zostać połknięta. Zawsze trzymaj baterie poza zasięgiem dzieci! Połknięcie baterii może spowodować poważne obrażenia lub śmierć. W ciągu dwóch godzin od połknięcia mogą wystąpić poważne oparzenia wewnętrzne.
- Jeśli przypuszczasz, że bateria została połknięta lub w inny sposób znalazła się pod skórą, natychmiast zgłoś się na pogotowie.
- Podczas wymiany baterii trzymaj nowe i zużyte baterie poza zasięgiem dzieci. Po wymianie baterii upewnij się, że komora baterii jest w pełni zabezpieczona.
- Jeśli komora baterii nie może zostać w pełni zabezpieczona, przerwij korzystanie z urządzenia. Trzymaj je poza zasięgiem dzieci i skontaktuj się z producentem.

## 2 Radioodtwarzacz CD

---

### Wstęp

Radioodtwarzacz CD umożliwia:

- słuchanie radia FM;
- słuchanie dźwięku z płyt, urządzeń USB, urządzeń Bluetooth i innych zewnętrznych urządzeń audio;
- programowanie kolejności odtwarzania utworów.

Urządzenie jest wyposażone w funkcję dynamicznego wzmocnienia basów (DBB) i cyfrowy procesor dźwięku (DSC), wzbogacające dźwięk.

---

### Zawartość opakowania

Po otwarciu opakowania należy sprawdzić jego zawartość:

- Jednostka centralna
- Przewód zasilający
- Pilot zdalnego sterowania (z baterią)
- Krótka instrukcja obsługi
- Arkusz dotyczący bezpieczeństwa

## Opis jednostki centralnej

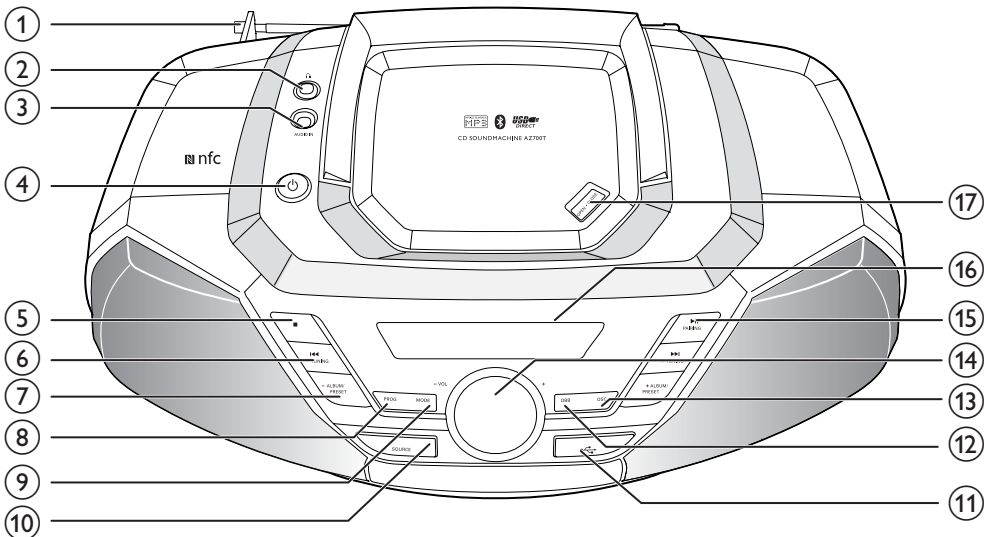

### ① Antena FM

- Poprawianie odbioru sygnału w paśmie FM.

### ②

- Gniazdo słuchawek

### ③ AUDIO-IN

- Podłączanie zewnętrznych urządzeń audio.

### ④

- Włączanie i wyłączanie urządzenia.

### ⑤

- Zatrzymanie odtwarzania.
- Usuwanie programu.

### ⑥ TUNING +/-

- Przechodzenie do poprzedniego lub następnego utworu.
- Wyszukiwanie stacji radiowych FM.
- Wyszukiwanie w utworze.

### ⑦ ALBUM/PRESET +/-

- Wybór zaprogramowanej stacji radiowej.

- Przechodzenie do poprzedniego lub następnego albumu.

### ⑧ PROG

- Programowanie utworów.

### ⑨ MODE

- Wybór trybu odtwarzania: powtarzanie lub odtwarzanie w kolejności losowej.

### ⑩ SOURCE

- Wybór źródła.

### ⑪

- Gniazdo USB.

### ⑫ DBB

- Włączanie lub wyłączanie dynamicznego wzmocnienia basów.

### ⑬ DSC

- Wybór ustawień efektu dźwiękowego.

### ⑭ VOL +/-

- Regulacja poziomu głośności.

### ⑮ /PAIRING

- Naciśnij, aby uruchomić lub wstrzymać odtwarzanie.

- Naciśnij i przytrzymaj, aby włączyć tryb parowania w przypadku wyboru źródła Bluetooth.

- 16) **Panel wyświetlacza**
- Wyświetlanie bieżącego stanu.

- 17) **OPEN•CLOSE**
- Otwieranie kieszeni na płytę.

## Opis pilota zdalnego sterowania

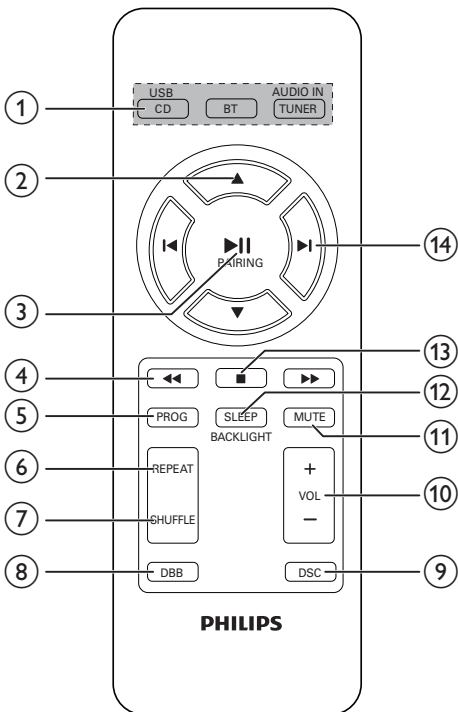

- 1) **Przełącznik źródła dźwięku: CD, USB, TUNER, BLUETOOTH lub AUDIO IN**
- Wybór źródła.

- 2) **▲ / ▼**
- Przechodzenie do poprzedniego lub następnego albumu.

- Wybór zaprogramowanej stacji radiowej.

- 3) **▶ || / PAIRING**
- Rozpocznianie lub wstrzymanie odtwarzania.
  - W trybie Bluetooth naciśnij i przytrzymaj, aby włączyć tryb parowania.

- 4) **◀◀ / ▶▶**
- Wyszukiwanie w utworze.

- 5) **PROG**
- Programowanie stacji radiowych.
  - Programowanie utworów w trybie CD/USB.

- 6) **REPEAT**
- Wybór trybu powtarzania utworów.

- 7) **SHUFFLE**
- Wybór trybu odtwarzania losowego.

- 8) **DBB**
- Włączanie lub wyłączenie dynamicznego wzmocnienia basów.

- 9) **DSC**
- Wybór ustawień efektu dźwiękowego.

- 10) **VOL +/-**
- Regulacja poziomu głośności.

- 11) **MUTE**
- Wyciszanie lub włączanie dźwięku.

- 12) **SLEEP/BACKLIGHT**
- Ustawianie wyłącznika czasowego.
  - Włączanie lub wyłączenie podświetlenia.

- 13) **■**
- Zatrzymanie odtwarzania.
  - Usuwanie programu.

- 14) **◀ / ▶**
- Przechodzenie do poprzedniego lub następnego utworu.



# 3 Czynności wstępne



## Przeostroga

- Obsługa urządzenia w sposób niezgodny z instrukcją obsługi grozi narażeniem użytkownika na działanie niebezpiecznego promieniowania laserowego.

Instrukcje z tego rozdziału zawsze wykonuj w podanej tu kolejności.

W przypadku kontaktu z firmą Philips należy podać numer modelu i numer seryjny urządzenia. Numer modelu i numer seryjny można znaleźć na spodzie urządzenia. Zapisz numery tutaj:

Nr modelu \_\_\_\_\_

Nr seryjny \_\_\_\_\_

## Przygotowanie pilota

**W przypadku pierwszego użycia:**

Usuń wkładkę ochronną, aby aktywować baterię pilota zdalnego sterowania.

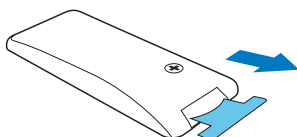

**Aby wymienić zużyte baterie:**

- 1 Odkręć śrubę.
- 2 Otwórz komorę baterii i włóż jedną baterię CR2025 z zachowaniem prawidłowej biegunowości (+/-) w sposób pokazany na ilustracji.
- 3 Zamknij komorę baterii.
- 4 Dokręć śrubę.

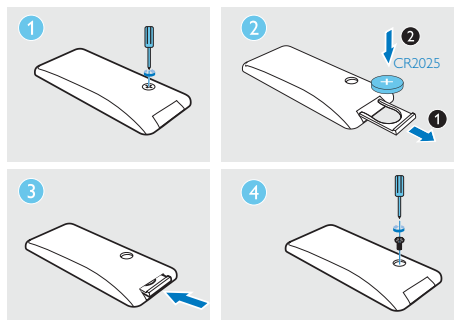

## Podłączanie zasilania

Urządzenie może być zasilane prądem przemiennym lub za pomocą baterii.

### Opcja 1: Zasilanie prądem przemiennym



#### Ostrzeżenie

- Ryzyko uszkodzenia produktu! Upewnij się, że napięcie źródła zasilania jest zgodne z wartością zasilania podaną na spodzie lub na tylnej ścianie zestawu.
- Ryzyko porażenia prądem! Po odłączeniu zasilania prądem przemiennym zawsze pamiętaj o wyjęciu wtyczki z gniazdka. Nigdy nie ciągnij za przewód.

Podłącz przewód zasilający do:

- gniazda AC~ MAINS zestawu;
- gniazodka elektrycznego.



#### Wskazówka

- Aby zaoszczędzić energię, wyłącz zestaw po zakończeniu korzystania.

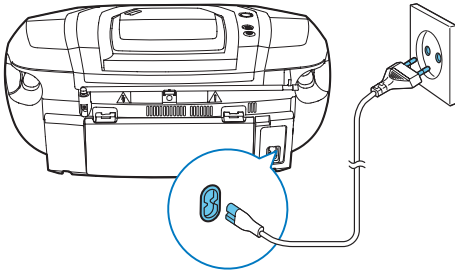

## Włączanie

Naciśnij przycisk  $\odot$ .

- ↳ Urządzenie przełączy się na ostatnio wybrane źródło.



### Wskazówka

- Aby wybrać źródło, naciśnij kilkakrotnie przycisk **SOURCE** lub przyciski wyboru źródła na pilocie.

## Opcja 2: Zasilanie z baterii



### Przeostoga

- Baterie zawierają substancje chemiczne, należy o tym pamiętać przy ich wyrzucaniu.



### Uwaga

- Baterie nie są dołączone do akcesoriów.

- 1 Otwórz komorę baterii.
- 2 Włóż 6 baterii (typ: R-20, UM-1 lub D) z zachowaniem wskazanej prawidłowej biegunowości (+/-).
- 3 Zamknij komorę baterii.

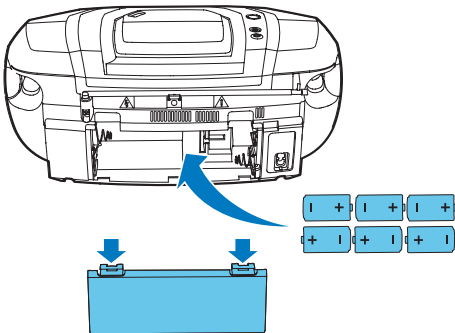

## 4 Odtwarzanie

### Odtwarzanie płyty CD

- 1 Naciśnij przycisk **CD**, aby jako źródło odtwarzania wybrać płytę.
- 2 Naciśnij przycisk **OPEN•CLOSE**, aby otworzyć szufladę na płytę.
- 3 Włóż płytę nadrukiem do góry i zamknij szufladę.  
↳ Odtwarzanie rozpocznie się automatycznie.

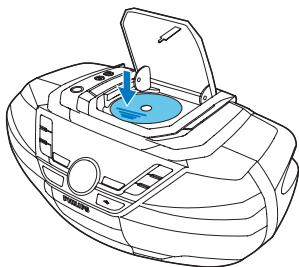

### Odtwarzanie z urządzeń USB

#### Uwaga

- Sprawdź, czy urządzenie USB zawiera pliki audio w obsługiwanej formie.

- 1 Naciśnij przycisk **USB**, aby wybrać źródło USB.
- 2 Włóż urządzenie USB do gniazda   
↳ Odtwarzanie rozpocznie się automatycznie. Jeśli nie, naciśnij przycisk **▶||**.

#### Uwaga

- Maksymalne natężenie prądu w przypadku gniazda USB wynosi 0,5 A.

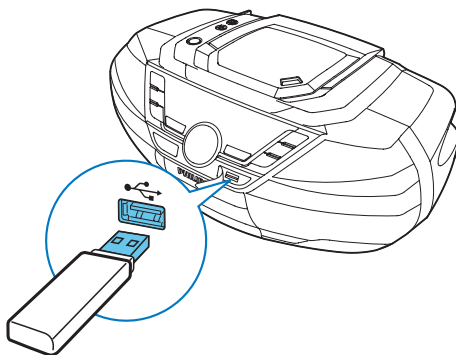

### Odtwarzanie z urządzeń z obsługą Bluetooth

Produkt umożliwia słuchanie dźwięku z urządzeń obsługujących funkcję Bluetooth.

#### Uwaga

- Firma Gibson Innovations nie gwarantuje zgodności ze wszystkimi urządzeniami Bluetooth.
- Przed sparowaniem urządzenia z tym produktem zapoznaj się z jego instrukcją obsługi (część dotycząca zgodności z technologią Bluetooth). Upewnij się, że połączone urządzenie Bluetooth obsługuje profil zaawansowanej dystrybucji audio (A2DP) oraz zdalnego sterowania sprzętem audio-wideo (AVRCP).
- Produkt można połączyć z maksymalnie 8 urządzeniami Bluetooth na raz.
- Upewnij się, że w urządzeniu włączono funkcję Bluetooth i jest ono ustawione jako widoczne dla wszystkich innych urządzeń Bluetooth.
- Zasięg działania między produktem a urządzeniem Bluetooth wynosi około 10 metrów.
- Jakkolwiek przeszkoda między produktem a urządzeniem Bluetooth może zmniejszyć zasięg działania.
- Zestaw należy trzymać z dala od innych urządzeń elektronicznych, które mogłyby powodować zakłócenia.

## Metoda 1: parowanie urządzeń i nawiązywanie połączenia za pomocą technologii NFC

Near Field Communication (NFC) to technologia umożliwiająca bezprzewodową komunikację krótkiego zasięgu między różnymi urządzeniami obsługującymi standard NFC, takimi jak telefony komórkowe czy znaczniki IC. Dzięki technologii NFC połączenie transmisji danych można zestawić, zbliżając do siebie odpowiednie symbole lub obszary urządzeń obsługujących tę funkcję.

### Uwaga

- Nie gwarantujemy zgodności ze wszystkimi urządzeniami obsługującymi funkcję NFC.

- 1 Naciśnij przycisk **BT**, aby wybrać źródło **Bluetooth**.  
↳ Zostanie wyświetlony komunikat **[BLUETOOTH]** (Bluetooth).
- 2 Włącz funkcję NFC w urządzeniu z obsługą Bluetooth i dotknij znacznika NFC na górze radioodtwarzacza CD tylną częścią urządzenia Bluetooth.

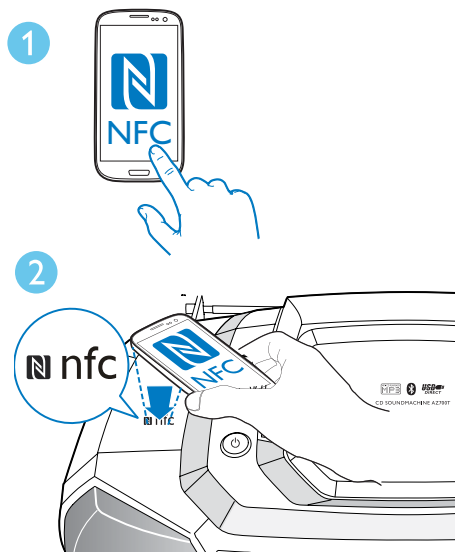

- 3 W urządzeniu Bluetooth zaakceptuj żądanie parowania z urządzeniem „**PhilipsAZ700T**”. W razie potrzeby wprowadź hasło parowania „0000”.  
↳ Po pomyślnym zakończeniu procesu parowania i nawiązaniu połączenia zostanie wyświetlony komunikat **[CONNECTED]** (Połączono).

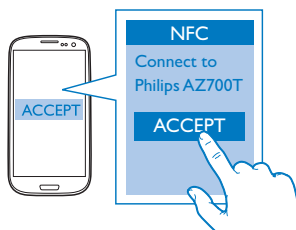

## Metoda 2: ręczne parowanie urządzeń i nawiązywanie połączenia

### Uwaga

- Zasięg działania między produktem a urządzeniem Bluetooth wynosi około 10 metrów.

- 1 Naciśnij przycisk **BT**, aby wybrać źródło Bluetooth.
  - ↳ Zostanie wyświetlony komunikat **[BLUETOOTH]** (Bluetooth).
  - ↳ Radioodtwarzacz CD przejdzie w tryb parowania, a komunikat **[PAIRING]** (Parowanie) zostanie wyświetlony na ekranie.
- 2 W urządzeniu Bluetooth włącz funkcję Bluetooth i wyszukaj inne urządzenia Bluetooth (informacje na ten temat można znaleźć w instrukcji obsługi urządzenia).
- 3 Aby dokonać parowania, wybierz z listy w urządzeniu **[Philips AZ700T]**. W razie potrzeby wprowadź hasło domyślne „0000”.
  - ↳ Po pomyślnym sparowaniu i nawiązaniu połączenia produkt wyemituje dwa sygnały dźwiękowe, a na ekranie zostanie wyświetlony komunikat **[CONNECTED]** (Połączono).

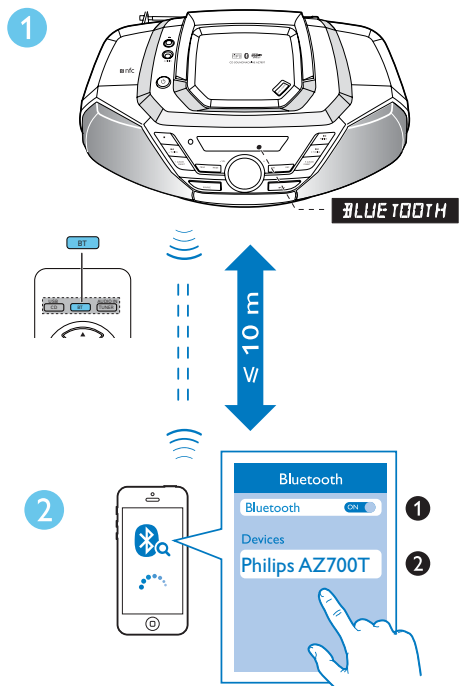

### Uwaga

- Jeśli nie możesz znaleźć pozycji **[Philips AZ700T]** w urządzeniu, przytrzymaj przycisk **▶|||/PAIRING** przez 2 sekundy, aby włączyć tryb parowania. Na ekranie zostanie wyświetlony komunikat **[PAIRING]** (Parowanie).

## Odtwarzanie z urządzenia Bluetooth

Po pomyślnym nawiązaniu połączenia Bluetooth włącz odtwarzanie dźwięku w urządzeniu Bluetooth.

- ↳ Dźwięk będzie przesyłany strumieniowo z urządzenia Bluetooth do tego produktu.
- Aby przejść do poprzedniego/ następnego utworu, naciśnij przycisk **▶|/▶|**.
- Aby wstrzymać lub wznowić odtwarzanie, naciśnij przycisk **▶|||**.

---

## Odlączenie urządzenia z obsługą Bluetooth

- Naciśnij i przytrzymaj przycisk **PAIRING** przez 2 sekundy;
- Wyłącz funkcję Bluetooth w urządzeniu lub
- Przenieś urządzenie poza zasięg sygnału.

---

## Podłączenie innego urządzenia Bluetooth

Wyłącz funkcję Bluetooth w aktualnie podłączonym urządzeniu, a następnie podłącz inne urządzenie.

---

## Usuwanie historii parowania Bluetooth

Naciśnij i przytrzymaj przez 7 sekund przycisk ■, aby usunąć historię parowania Bluetooth.

---

## Odtwarzanie z urządzenia zewnętrznego

Za pomocą tego produktu można również słuchać muzyki z zewnętrznego urządzenia audio, np. odtwarzacza MP3.

- 1 Naciśnij kilkakrotnie przycisk **TUNER/AUDIO IN**, aby wybrać źródło [AUDIO-IN].
- 2 Podłącz przewód audio (3,5 mm, niedołączony do zestawu) do:
  - gniazda **AUDIO-IN** zestawu,
  - gniazda słuchawkowego w urządzeniu zewnętrznym.
- 3 Rozpocznij odtwarzanie zawartości urządzenia zewnętrznego (patrz instrukcja obsługi urządzenia).

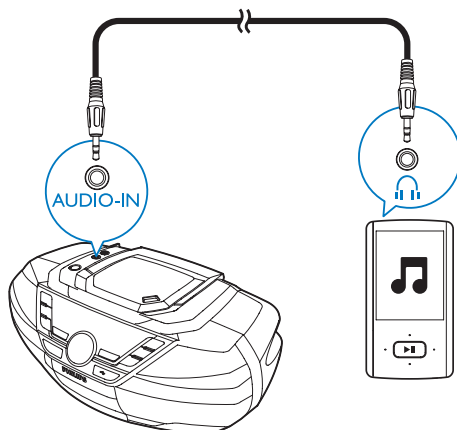

# 5 Opcje odtwarzania



## Sterowanie odtwarzaniem

W trybie CD lub USB odtwarzaniem można sterować za pomocą następujących opcji.

	Naciśnij i przytrzymaj, aby szybko przewinąć utwór do przodu lub do tyłu podczas odtwarzania, a następnie zwolnij, aby wznowić odtwarzanie.
	Przechodzenie do poprzedniego lub następnego albumu MP3.
	Przechodzenie do poprzedniego lub następnego utworu.
	Rozpoczynanie lub wstrzymywanie odtwarzania.
	Zatrzymywanie odtwarzania.
<b>REPEAT</b>	[  ]: powtarzanie bieżącego utworu. [  ]: powtarzanie wszystkich utworów. W celu wznowienia normalnego odtwarzania naciśnij kilkakrotnie przycisk <b>REPEAT</b> , aż zniknie ikona wielokrotnego odtwarzania.
<b>SHUFFLE</b>	[  ]: odtwarzanie utworów w kolejności losowej. W celu wznowienia normalnego odtwarzania naciśnij kilkakrotnie przycisk <b>SHUFFLE</b> , aż zniknie ikona odtwarzania losowego.







### Wskazówka

- Podczas odtwarzania zaprogramowanych utworów można wybrać tylko opcje [  ] i [  ].

## Programowanie utworów

W trybie CD lub USB można zaprogramować odtwarzanie maksymalnie 20 utworów.

- Naciśnij przycisk , aby zatrzymać odtwarzanie.
- Naciśnij przycisk **PROG**, aby włączyć tryb programowania.  
↳ Zacznie migać napis [**PROG**] (program).
- W przypadku utworów w formacie MP3 wybierz album za pomocą przycisków **ALBUM/PRESET +/-**.
- Za pomocą przycisków  wybierz numer utworu do zaprogramowania i naciśnij przycisk **PROG**, aby potwierdzić.
- Powtórz czynności 3–4, aby zaprogramować więcej utworów.
- Naciśnij przycisk , aby odtworzyć zaprogramowane utwory.  
↳ Podczas odtwarzania na ekranie wyświetla się komunikat [**PROG**] (program).
  - Aby usunąć program, naciśnij dwukrotnie przycisk .
  - Aby przejrzeć program, po zatrzymaniu odtwarzania naciśnij i przytrzymaj przycisk **PROG** przez 2 sekundy.

---

## Regulacja dźwięku

Podczas odtwarzania możliwe jest regulowanie poziomu głośności i efektów dźwiękowych.

---

Przycisk	Funkcja
<b>VOL</b> +/-	Zwiększanie i zmniejszanie poziomu głośności.
<b>MUTE</b>	Wyciszenie lub przywracanie dźwięku.
<b>DBB</b>	Włączanie lub wyłączanie wzmocnienia tonów niskich.
<b>DSC</b>	Wybór zaprogramowanego efektu dźwiękowego: <b>ROCK</b> (rock); <b>CLASSIC</b> (klasyka); <b>POP</b> (pop); <b>JAZZ</b> (jazz)

---



## 6 Słuchanie radia FM

### Wyszukiwanie stacji radiowych FM

#### Uwaga

- Aby uzyskać optymalny odbiór radia FM, rozłóż antenę FM i dostosuj jej położenie.

- 1 Naciśnij kilkakrotnie przycisk **TUNER/AUDIO IN**, aby wybrać radio FM jako źródło.
- 2 Naciśnij i przytrzymaj przycisk ◀▶ przez 2 sekundy.
  - ↳ Zostanie wyświetlony komunikat **[SEARCH]** (szukanie).
  - ↳ Produkt automatycznie dostroi się do stacji o najsilniejszym sygnale.
- 3 Powtórz czynność 2, aby dostroić tuner do większej liczby stacji.

**Aby dostroić radio do stacji o niskim poziomie sygnału:**

Naciśnij kilkakrotnie przycisk ◀▶ aż do momentu uzyskania dobrego odbioru.

### Automatyczne zapisywanie stacji radiowych

#### Uwaga

- Można zaprogramować odtwarzanie maksymalnie 30 stacji radiowych FM.

W trybie tunera naciśnij i przytrzymaj przycisk **PROG** przez 2 sekundy.

- ↳ Zostanie wyświetlony komunikat **[AUTO STORE]** (automatyczny zapis).

- ↳ Zestaw zapisze wszystkie dostępne stacje radiowe FM.
- ↳ Stacja zaprogramowana jako pierwsza zostanie uruchomiona automatycznie.

### Ręczne zapisywanie stacji radiowych

#### Uwaga

- Można zaprogramować odtwarzanie maksymalnie 30 stacji radiowych FM.

- 1 Dostrajanie stacji radiowej FM.
- 2 Naciśnij przycisk **PROG**, aby włączyć tryb zapisywania.
  - ↳ Na wyświetlaczu zacznie migać komunikat **[PROG]** (program).
- 3 Za pomocą przycisków ▲▼ przypisz stacji żądany numer (od 1 do 30), a następnie naciśnij przycisk **PROG**, aby zatwierdzić.
  - ↳ Wyświetlony zostanie numer i częstotliwość zaprogramowanej stacji.
- 4 Powtórz powyższe czynności, aby zapisać inne stacje.

#### Uwaga

- Aby usunąć zapisaną wcześniej stację radiową FM, zapisz inną stację w jej miejsce.

### Wybór zaprogramowanej stacji radiowej

W trybie tunera FM naciśnij przycisk ▲▼, aby wybrać numer zaprogramowanej stacji.

# 7 Inne funkcje

---

## Ustawianie wyłącznika czasowego

Zestaw jest wyposażony w funkcję umożliwiającą samoczynne przełączenie się w tryb gotowości po ustawionym czasie.

Po włączeniu zestawu naciśnij kilkakrotnie przycisk **SLEEP**, aby ustawić wyłącznik czasowy (w minutach).

↳ Po aktywowaniu wyłącznika czasowego zostanie wyświetlony symbol **z<sup>2</sup>**.

**Aby dezaktywować wyłącznik czasowy:**

- Naciśnij kilkakrotnie przycisk **SLEEP** aż do wyświetlenia komunikatu [**SLEEP OFF**] (wyłącznik wył.).

↳ Po dezaktywacji wyłącznika czasowego oznaczenie **z<sup>2</sup>** nie będzie już widoczne.

---

## Włączanie/wyłączanie podświetlenia ekranu

Naciśnij i przytrzymaj przycisk **BACKLIGHT** przez 2 sekundy.

---

## Słuchanie przy użyciu słuchawek

Podłącz słuchawki do gniazda  urządzenia.

# 8 Informacje o produkcji



## Uwaga

- Informacje o produkcie mogą ulec zmianie bez powiadomienia.

## Dane techniczne

### Wzmacniacz

Maksymalna moc wyjściowa	12 W
Pasma przenoszenia	125–16 000 Hz, -3 dB
Odstęp sygnału od szumu	> 66 dBA
Całkowite zniekształcenia harmoniczne	< 1%
Wejście Audio-in	650 mV RMS

### Płyta

Typ lasera	Półprzewodnikowy
Średnica płyty	12 cm/8 cm
Obsługiwane płyty	CD-DA, CD-R, CD-RW, MP3-CD
Przetwornik C/A dźwięku	24-bitowy / 44,1 kHz
Całkowite zniekształcenia harmoniczne	< 1%
Pasma przenoszenia	125–16 000 Hz, -3 dB
Odstęp sygnału od szumu	> 66 dBA

### Tuner

Zakres strojenia	87,5–108 MHz
Siatka strojenia	50 kHz
Czułość:	
- Mono — odstęp sygnału od szumu: 26 dB	< 22 dBf
- Stereo — odstęp sygnału od szumu: 46 dB	< 43 dBf
Selektywność wyszukiwania	26 dBf
Całkowite zniekształcenia harmoniczne	< 3%
Odstęp sygnału od szumu	> 50 dBA

### Bluetooth

Wersja Bluetooth	V3.0 + EDR
Zasięg	10 m (wolna przestrzeń)
Pasma częstotliwości Bluetooth	2,402–2,48 GHz

### Informacje ogólne

Zasilanie	
- Prąd przemienny	220–240 V~, 50/60 Hz;
- Bateria	DC 9 V, 6 x 1,5 V / R20/D
Pobór mocy podczas pracy	15 W
Pobór mocy w trybie gotowości	< 0,5 W
Wymiary	
- jednostka centralna (szer. x wys. x głęb.)	435 x 170 x 271 mm
Waga (jednostka główna)	2,7 kg

---

## Obsługiwane formaty płyt MP3

- ISO9660, Joliet
- Maksymalna długość tytułu: 512 (zależy od długości nazwy pliku)
- Maksymalna liczba albumów: 255
- Dźwięk o częstotliwości próbkowania: 32 kHz, 44,1 kHz, 48 kHz
- Dźwięk o szybkości kompresji: 32~256 (kb/s), zmienne szybkości kompresji (VBR)

---

## Informacje o odtwarzaniu urządzenia USB

### Zgodne urządzenia USB:

- Karta pamięci flash USB (USB 2.0 lub USB 1.1)
- Odtwarzacze audio z pamięcią flash USB (USB 2.0 lub USB 1.1)
- karty pamięci (wymagane jest podłączenie do urządzenia dodatkowego czytnika kart)

### Obsługiwane formaty:

- USB lub system plików FAT12, FAT16, FAT32 (rozmiar sektora: 512 bajtów)
- Szybkość kompresji MP3 (przepustowość): 32–320 kb/s i zmienna
- Maksymalnie 8 poziomów katalogów
- Maksymalna liczba albumów/folderów: 99
- Maksymalna liczba ścieżek/tytułów: 999
- Znacznik ID3 wersja 2.0 lub nowsza
- Nazwa pliku w standardzie Unicode UTF8 (maksymalna długość: 128 bajtów)

### Nieobsługiwane formaty:

- Puste albumy: są to albumy, które nie zawierają plików MP3/WMA i nie są pokazywane na wyświetlaczu.
- Pliki w formacie nieobsługiwanym przez urządzenie są pomijane. Przykładowo, dokumenty Word (.doc)

lub pliki MP3 z rozszerzeniem .dlf są ignorowane i nieodtworzane.

- Pliki audio WMA, AAC, WAV, PCM
- Pliki WMA zabezpieczone przed kopiowaniem (DRM) (.wav, .m4a, .m4p, .mp4, .aac).
- Pliki WMA w formacie bezstratnym.

---

## Konserwacja

### Czyszczenie obudowy

- Do czyszczenia obudowy należy użyć miękkiej, nie strzępiącej się ściereczki zwilżonej łagodnym roztworem detergentu. Zabronione jest korzystanie ze środków z zawartością alkoholu, spirytusu, amoniaku oraz środków mogących porysować obudowę.

### Czyszczenie płyt

- W przypadku zabrudzenia płyty należy ją wyczyścić za pomocą miękkiej, suchej ściereczki przesuwanej od środka ku krawędzi zewnętrznej.



- Zabronione jest korzystanie z benzenu, rozcieńczalników czy dostępnych w handlu środków czyszczących oraz antystatycznych, przeznaczonych do płyt analogowych.

### Czyszczenie soczewki lasera

- Na soczewce lasera stopniowo gromadzi się kurz i inne zabrudzenia. W celu zachowania wysokiej jakości odtwarzania soczewkę należy co jakiś czas oczyścić przy użyciu płyty czyszczącej Philips przeznaczonej do odtwarzaczy CD. Szczegółowe instrukcje można znaleźć w dołączonej do płyty wkładce.

# 9 Rozwiązywanie problemów



## Ostrzeżenie

- Nie zdejmuj obudowy tego urządzenia.

Aby zachować ważność gwarancji, nie wolno samodzielnie naprawiać urządzenia.

Jeśli w trakcie korzystania z tego urządzenia wystąpią problemy, należy wykonać poniższe czynności sprawdzające przed wezwaniem serwisu. Jeśli nie uda się rozwiązać problemu, odwiedź stronę firmy Philips ([www.philips.com/support](http://www.philips.com/support)). Kontaktując się z przedstawicielem firmy Philips, należy mieć przygotowane w pobliżu urządzenie oraz jego numer modelu i numer seryjny.

### Brak zasilania

- Upewnij się, że wtyczka przewodu zasilającego urządzenia została podłączona prawidłowo.
- Upewnij się, że w gniazdku elektrycznym jest napięcie.
- Sprawdź, czy baterie zostały włożone w sposób zgodny z oznaczeniami +/- w komorze baterii.
- Wymień baterie.

### Brak dźwięku lub dźwięk zniekształcony

- Ustaw głośność.

### Brak reakcji urządzenia

- Odłącz zasilacz zestawu, a następnie podłącz go ponownie i włącz zasilanie.
- W celu oszczędzania energii zestaw automatycznie wyłącza się po 15 minutach bezczynności od momentu zakończenia odtwarzania.

### Pilot nie działa

- Przed naciśnięciem dowolnego przycisku funkcji na pilocie najpierw wybierz właściwe źródło za pomocą pilota, a nie jednostki centralnej.

- Użyj pilota w mniejszej odległości od zestawu.
- Sprawdź, czy baterie zostały włożone w sposób zgodny z oznaczeniami +/- w komorze baterii.
- Wymień baterie.
- Skieruj pilota bezpośrednio na czujnik sygnałów zdalnego sterowania na panelu przednim urządzenia.

### Przenośne urządzenie USB nie jest obsługiwane

- Urządzenie USB jest niezgodne z zestawem. Spróbuj podłączyć inne urządzenie.

### Nie wykryto płyty

- Umieść płytę w odtwarzaczu.
- Sprawdź, czy płyta nie jest włożona do góry nogami.
- Poczekaj, aż zaparowanie soczewki zniknie.
- Wymień lub wyczyść płytę.
- Użyj sfinalizowanej płyty CD lub płyty zapisanej w jednym z obsługiwanych formatów.

### Słaby odbiór stacji radiowych

- Zwiększ odległość pomiędzy zestawem a odbiornikiem TV lub magnetowidem.
- Rozciągnij całkowicie przewodową antenę FM.

### Odtwarzanie muzyki nie jest dostępne w zestawie nawet po udanym połączeniu z urządzeniem Bluetooth.

- Urządzenia nie można używać do bezprzewodowego odtwarzania muzyki za pośrednictwem tego zestawu.

### Jakość dźwięku ulega pogorszeniu po podłączeniu urządzenia Bluetooth.

- Odbiór sygnału Bluetooth jest słaby. Zmniejsz odległość między urządzeniem a zestawem lub usuń przeszkody znajdujące się między nimi.

### Urządzenie Bluetooth nie może być podłączone do tego zestawu.

- Urządzenie nie obsługuje profili wymaganych przez zestaw.

- Funkcja Bluetooth nie jest włączona w urządzeniu. Więcej informacji na temat uruchamiania tej funkcji można znaleźć w instrukcji obsługi urządzenia.
- Zestaw nie znajduje się w trybie parowania.
- Zestaw nawiązał już połączenie z innym urządzeniem Bluetooth. Odłącz to urządzenie, a następnie ponów próbę.

**Sparowane urządzenie przenośne bez przerwy łączy się i rozłącza.**

- Odbiór sygnału Bluetooth jest słaby. Zmniejsz odległość między urządzeniem a zestawem lub usuń przeszkody znajdujące się między nimi.
- Niektóre telefony komórkowe mogą nieustannie łączyć się i rozłączać w trakcie połączenia i po jego zakończeniu. To nie oznacza, że zestaw działa nieprawidłowo.
- W przypadku niektórych urządzeń połączenie Bluetooth może być rozłączane automatycznie przez funkcje oszczędzania energii. To nie oznacza, że zestaw działa nieprawidłowo.

# 10 Uwaga

Wszelkie zmiany lub modyfikacje tego urządzenia, które nie zostaną wyraźnie zatwierdzone przez firmę Gibson Innovations, mogą unieważnić pozwolenie na jego obsługę.

## Zgodność z przepisami

# CE 0890

Firma Gibson Innovations niniejszym oświadcza, że ten produkt spełnia wszystkie niezbędne wymagania oraz inne ważne wytyczne dyrektywy 1999/5/WE. Deklarację zgodności można znaleźć na stronie internetowej pod adresem [www.philips.com/support](http://www.philips.com/support).

## Ochrona środowiska

### Utylizacja starych produktów i baterii



Ten produkt został wykonany z wysokiej jakości materiałów i elementów, które nadają się do ponownego wykorzystania.



Ten symbol na produkcie oznacza, że produkt podlega postanowieniom Dyrektywy Europejskiej 2012/19/UE.



Ten symbol oznacza, że produkt zawiera baterie opisane w treści Dyrektywy Europejskiej

2013/56/UE, których nie można zutylizować z pozostałymi odpadami domowymi. Należy zapoznać się z lokalnymi przepisami dotyczącymi składowania zużytych produktów elektrycznych i elektronicznych oraz baterii. Należy postępować zgodnie z lokalnymi przepisami i nigdy nie należy wyrzucać produktu ani baterii ze zwykłymi odpadami gospodarstwa domowego. Prawidłowa utylizacja zużytych produktów i baterii pomaga chronić środowisko naturalne oraz ludzkie zdrowie.

### Wyjmowanie baterii

Aby wyjąć baterię, zapoznaj się z częścią dotyczącą instalacji baterii.

### Ochrona środowiska

Producent dołożył wszelkich starań, aby wyeliminować zbędne środki pakunkowe. Użyte środki pakunkowe można z grubsza podzielić na trzy grupy: tektura (karton), pianka polistyrenowa (boczne elementy ochronne) i polietylen (worki foliowe, folia ochronna). Urządzenie zbudowano z materiałów, które mogą zostać poddane utylizacji oraz ponownemu wykorzystaniu przez wyspecjalizowane przedsiębiorstwa. Prosimy zapoznać się z obowiązującymi w Polsce przepisami dotyczącymi utylizacji materiałów pakunkowych, rozładowanych baterii oraz zużytych urządzeń elektronicznych.

## Informacje o znakach towarowych



Be responsible  
Respect copyrights

Wykonywanie nieautoryzowanych kopii materiałów zabezpieczonych przed kopiowaniem, w tym programów komputerowych, plików, audycji i nagrań dźwiękowych, może stanowić naruszenie praw autorskich będące przestępstwem. Nie należy używać niniejszego urządzenia do takich celów.

## Bluetooth

Słowo Bluetooth® i logo są zastrzeżonymi znakami towarowymi firmy Bluetooth SIG, Inc. Każde wykorzystanie takich znaków przez firmę Gibson Innovations wymaga licencji.



Znak N jest znakiem towarowym lub zastrzeżonym znakiem towarowym firmy NFC Forum, Inc. w Stanach Zjednoczonych i innych krajach.

Na tym urządzeniu znajdują się następujące etykiety:



Symbol urządzenia klasy II



Symbol ten informuje, iż to urządzenie posiada podwójną izolację.



Logo USB-IF są znakami towarowymi firmy Universal Serial Bus Implementers Forum, Inc.



### Uwaga

- Tabliczka znamionowa znajduje się na spodzie urządzenia.







2015 Gibson Innovations Limited. All rights reserved.  
This product has been manufactured by, and is sold under the responsibility of Gibson Innovations Ltd., and Gibson Innovations Ltd. is the warrantor in relation to this product. Philips and the Philips Shield Emblem are registered trademarks of Koninklijke Philips N.V. and are used under license from Koninklijke Philips N.V.

AZ700T\_12\_UM\_V2.0

