

<i>Elektrický podlahový vysavač • NÁVOD K OBSLUZE</i>	CZ 6 - 14
<i>Elektrický podlahový vysávač • NÁVOD NA OBSLUHU</i>	SK 15 - 23
<i>Electric floor vacuum cleaner • INSTRUCTIONS FOR USE</i>	GB 24 - 31
<i>Elektromos padlóorszívó • HASZNÁLATI UTASÍTÁS</i>	H 32 - 40
<i>Elektryczny odkurzacz podłogowy • INSTRUKCJA OBSŁUGI</i>	PL 41 - 49

MIO

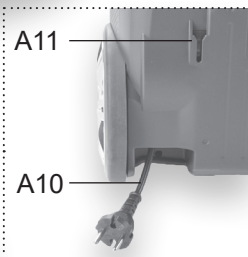

1a

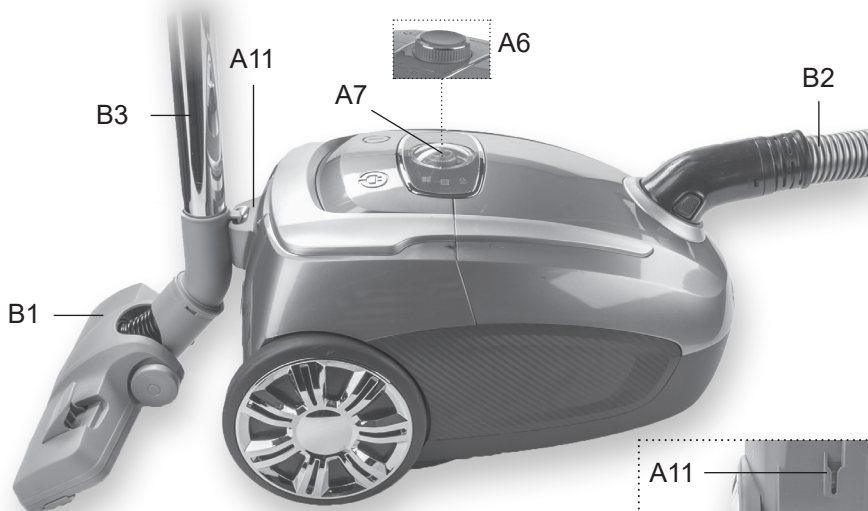
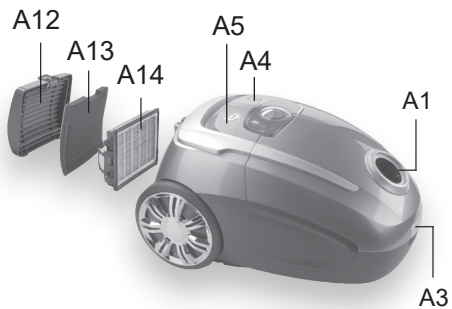
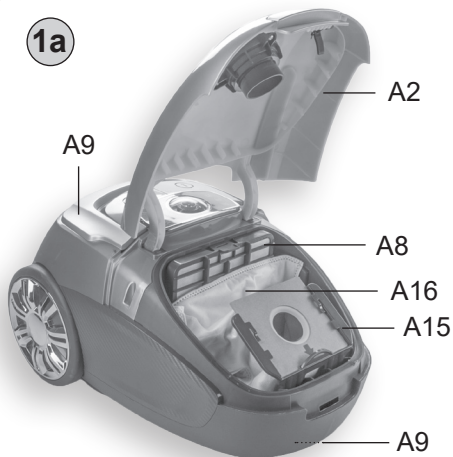

1b

malé koberce, běhouny
malé koberce, behúne
small carpets, runners
kis szőnyegek, futó szőnyegek
male dywany, bieźniki

D

vysávání s optimální hlučností a výkonem
vysávanie s optimálnou hlučnosťou a výkonom
vacuuming with optimal noise and power
porszívózás optimális zajszinttel és teljesítménnyel
odkurzanie z optymalnym hałasem i wydajnością

čalouněný nábytek
čalúnený nábytok
cushioned furniture
kárpiťozott bútorok
meble tapicerowane



koberce
koberce
carpets
szőnyegek
dywany

záclony / záclony / curtains / függönyök / zaslony

podlaha / podlaha / floor / padló / podłoga

1c

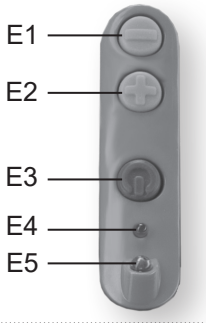

E

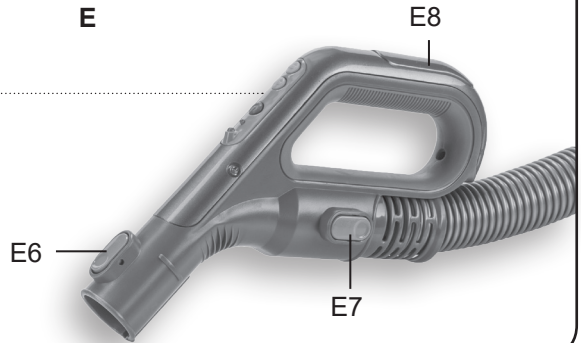

2

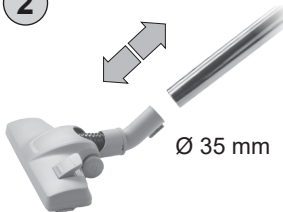

3

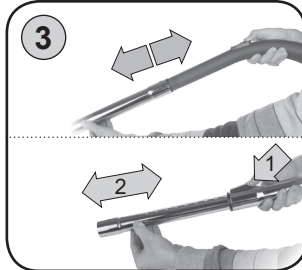

4

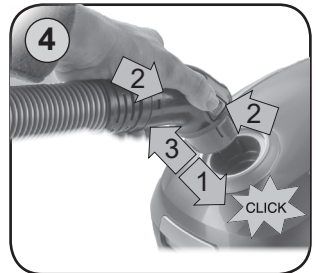

5

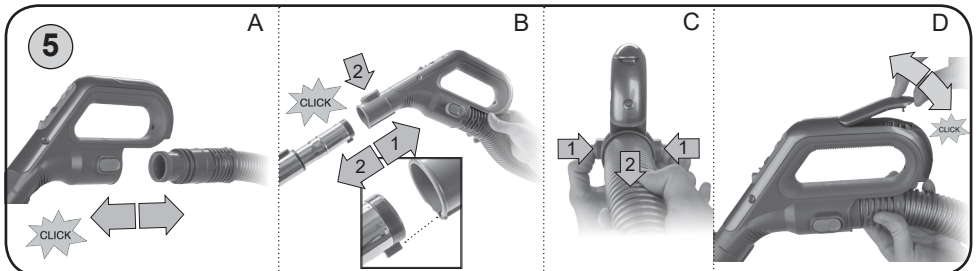

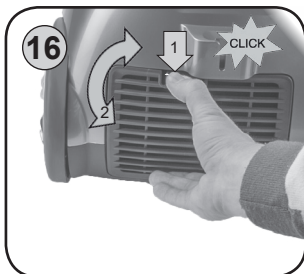
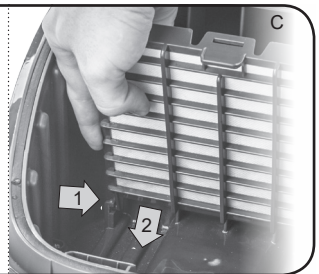
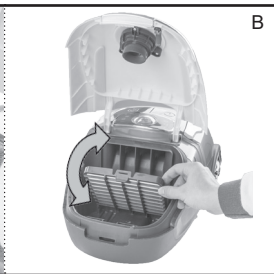
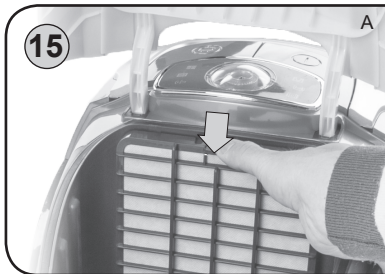
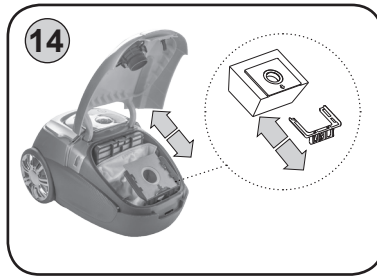
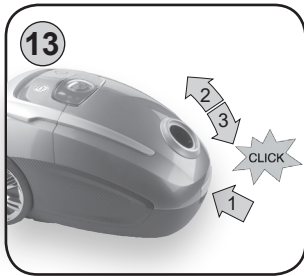
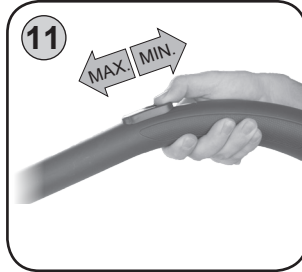
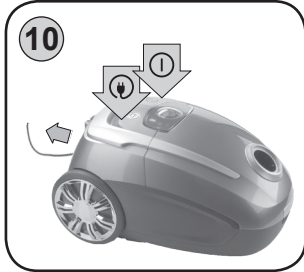
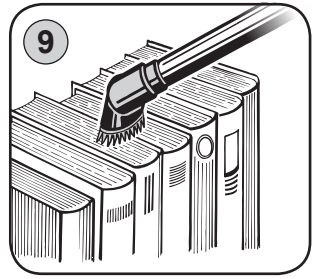
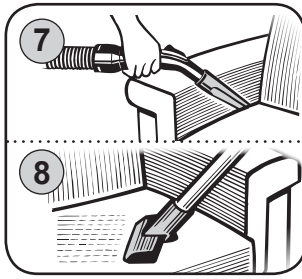
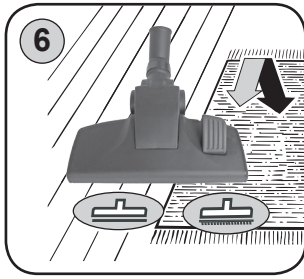

CZ	I. BEZPEČNOSTNÍ UPOZORNĚNÍ	6
	II. VYBAVENÍ A PŘÍSLUŠENSTVÍ VYSAVAČE (obr. 1)	8
	III. PŘÍPRAVA VYSAVAČE	9
	IV. POUŽITÍ VYSAVAČE	10
	V. ÚDRŽBA	13
	VI. ŘEŠENÍ PROBLÉMU	13
	VII. EKOLOGIE	14
	VIII. TECHNICKÁ DATA	14
SK	I. BEZPEČNOSTNÉ UPOZORNENIA	15
	II. VYBAVENIE A PRÍSLUŠENSTVO VYSÁVAČA (obr. 1)	17
	III. PRÍPRAVA VYSÁVAČA	18
	IV. POUŽITIE VYSÁVAČA	19
	V. ÚDRŽBA	22
	VI. RIEŠENIE PROBLÉMOV	22
	VII. EKOLÓGIA	23
	VIII. TECHNICKÉ ÚDAJE	23
GB	I. SAFETY WARNING	24
	II. EQUIPMENT AND ACCESSORIES (fig. 1)	26
	III. VACUUM CLEANER PREPARATION	27
	IV. USE OF VACUUM CLEANER	27
	V. MAINTENANCE	30
	VI. TROUBLESHOOTING	30
	VII. ENVIRONMENTAL PROTECTION	31
	VIII. TECHNICAL DATA	31
HU	I. BIZTONSÁGI ELŐÍRÁSOK	32
	II. TERMÉKLEÍRÁS (1. ábra)	34
	III. A PORSZÍVÓ ELŐKÉSZÍTÉSE	35
	IV. A PORSZÍVÓ HASZNÁLATA	36
	V. KARBANTARTÁS	39
	VI. A PROBLÉMÁK MEGOLDÁSAI	39
	VII. ÖKOLÓGIA	40
	VIII. MŰSZAKI ADATOK	40
PL	I. OSTRZEŻENIA DOTYCZĄCE BEZPIECZEŃSTWA	41
	II. WYPOSAŻENIE I AKCESORIA ODKURZYCZY (rys. 1)	43
	III. PRZYGOTOWANIE ODKURZACZA	44
	IV. ZASTOSOWANIE ODKURZACZA	45
	V. KONSERWACJA	48
	VI. ROZWIĄZYWANIE PROBLEMÓW	48
	VII. EKOLOGIA	49
	VIII. DANE TECHNICZNE	49

CZ Obrázky jsou pouze ilustrační; dodané příslušenství a vysavač se mohou mírně lišit.

SK Obrázky sú len ilustračné; dodané príslušenstvo a vysávač sa môžu mierne líšiť.

GB The pictures are only illustrative, the supplied accessory and cleaner may differ.

HU A képek csak illusztrációk; a tartozékok és a porszívó kis mértékben eltérhetnek.

PL Ilustracje są tylko poglądowe, załączone akcesoria i odkurzacz mogą się różnić.

eta x502

NÁVOD K OBSLUZE

Vážený zákazníku, děkujeme Vám za zakoupení našeho produktu. Před uvedením tohoto přístroje do provozu si velmi pozorně přečtěte návod k obsluze a tento návod spolu se záručním listem, pokladním dokladem a podle možnosti i s obalem a vnitřním obsahem obalu dobře uschovejte.

I. BEZPEČNOSTNÍ UPOZORNĚNÍ



- Instrukce v návodu považujte za součást spotřebiče a postupte je jakémukoliv dalšímu uživateli spotřebiče.
- Zkontrolujte, zda údaj na typovém štítku odpovídá napětí ve Vaší elektrické zásuvce.
- Tento spotřebič mohou používat děti ve věku 8 let a starší a osoby se sníženými fyzickými, smyslovými nebo mentálními schopnostmi nebo nedostatkem zkušeností a znalostí, pokud jsou pod dozorem nebo byly poučeny o používání spotřebiče bezpečným způsobem a rozumí případným nebezpečím. Děti si se spotřebičem nesmějí hrát. Čištění a údržbu prováděnou uživatelem nesmějí provádět děti bez dozoru. Děti mladší 8 let se musí držet mimo dosah spotřebiče a jeho přívodu.
- Jestliže je napájecí přívod tohoto spotřebiče poškozen, musí být přívod nahrazen výrobcem, jeho servisním technikem nebo podobně kvalifikovanou osobou, aby se tak zabránilo vzniku nebezpečné situace.
- Před výměnou příslušenství nebo přístupných částí, které se při používání pohybují, před montáží a demontáží, před čištěním nebo údržbou, po ukončení práce spotřebič vypněte a odpojte od el. sítě vytažením vidlice napájecího přívodu z el. zásuvky!
- Vždy odpojte spotřebič od napájení, pokud ho necháváte bez dozoru.
- Abyste předešli úrazu, nekládejte ruce/prsty do rotačního kartáče.
- Nikdy spotřebič nepoužívejte, pokud má poškozený napájecí přívod nebo vidlici, pokud nepracuje správně, upadl na zem a poškodil se. V takových případech zanechte spotřebič do odborného servisu k prověření jeho bezpečnosti a správné funkce.
- Výrobek je určen pouze pro použití v domácnostech a podobné účely (v obchodech, kancelářích a podobných pracovištích, v hotelích, motelech a jiných obytných prostředích, v podnicích zajišťujících nocleh se snídaní)! Není určen pro komerční použití!
- **Sací hubici nebo konec trubky nebo příslušenství nepřikládejte k očím ani uším a nezasouvejte je do žádných tělesných otvorů!**
- **Nepoužívejte nikdy vysavač s mokřýma rukama či nohama!**
- **Při vysávání schodiště nenechávejte vysavač výše, než sami stojíte!**
- **Výrobek nenechávejte v chodu bez dozoru!**
- **Vysavač nikdy neponožujte do vody (ani částečně)!**
- **Nikdy nevysávejte bez správně založeného filtračního systému a mikrofiltrů.**
- Než začnete vysavač používat, zkontrolujte, zda jsou všechny aretační mechanismy ve správné pozici.

- Nepoužívejte kartáče k úpravě a čištění srsti zvířat!
- Nevysávejte mokré nebo vlhké podlahové krytiny, nepoužívejte vysavač na venkovní prostory! Při proniknutí vlhkosti do agregátu vzniká nebezpečí jeho poškození a vyřazení z provozu. Na tento druh závady se nevztahuje nárok na záruční opravu.
- Při vysávání některých druhů koberců může dojít k vyvolání statické elektřiny. Tento výboj statické energie není zdraví nebezpečný.
- **Spotřebič nesmí být používán ve vlhkém nebo mokřím prostředí a v jakémkoliv prostředí s nebezpečím požáru nebo výbuchu** (prostory kde jsou skladovány chemikálie, paliva, oleje, plyny, barvy a další hořlavé, případně těkavé, látky).
- Nevysávejte ostré předměty (např. **sklo, střepy**), horké, hořlavé, výbušné předměty (např. **popel, hořící zbytky cigaret, benzín, ředidla a aerosolové výpary**), ale ani maziva (např. **tuky, oleje**), žíravé prostředky (např. **kyseliny, rozpouštědla**). Vysátím těchto předmětů může dojít k poškození filtrů, popř. vysavače.
- Do vstupních a výstupních otvorů vysavače nevsunujte prsty ani žádné jiné předměty. Pokud dojde k ucpání otvorů/součástí pro průchod vzduchu (např. hadice), vysavač vypněte a příčinu ucpání zcela odstraňte.
- Při manipulaci netahejte prudce za hadici a vyvarujte se hrubému zacházení s vysavačem!
- Vysavač není vhodný k vysávání látek, které mohou poškozovat lidské zdraví.
- Není přípustné jakýmkoli způsobem upravovat povrch spotřebiče (např. pomocí **samolepicí tapety, fólie**, apod.)!
- U provedení vysavače s dálkovým ovládním probíhá vysílání signálu z držadla hadice do elektronického systému vysavače prostřednictvím odrazu infračervených paprsků od stěn. Z tohoto důvodu nezakrývejte vysílač na držadle hadice. Může to zamezit vykonávání všech dalších požadovaných funkcí vysavače. Ve volném prostoru je nutné držadlo dálkového ovládní směřovat (namířit) na vysavač (např. jako u TV).
- Pokud vysavač nebudete dlouhodobě používat, vyjměte baterie z dálkového ovládní.
- Pokud baterie tečou, okamžitě je vyměňte, v opačném případě můžou poškodit spotřebič.
- Nevkládejte staré a nové baterie dohromady. Nepoužívejte rozdílné typy baterií.
- U modelu ETA2502 nepoužívejte pro dálkový ovladač dobíjecí akumulátory.
- Vybité baterie likvidujte vhodným způsobem (viz odst. **VII . EKOLOGIE**).
- Udržujte baterie mimo dosah dětí a nesvéprávných osob. Osoba, která spolkně baterie, musí okamžitě vyhledat lékařskou pomoc.
- V případě, kdy se bude vysílač infračerveného dálkového ovládní nacházet v prostoru (např. odděleném - za rohem, stěnou, volném - na balkóně, uzavřeném - ve skříni, autu) a vysavač je mimo tento prostor, nedojde k požadovaným změnám funkce vysavače.
- Dbejte, aby se do ovladače nedostala voda. Ovladač nevystavujte přímému slunečnímu záření nebo teplu.
- Pokud na signály dálkového ovladače reagují i jiná zařízení, tato zařízení přesuňte.
- Při vysávání velice jemného prachu se mohou zanést póry mikrofiltrů. Tím se zmenší průchodnost vzduchu a sací výkon slábne. V takovém případě je nutné co nejdříve prachový filtr vyměnit a mikrofiltry vyčistit, i když prachový filtr není zcela naplněn. Spotřebič nepoužívejte k vysávání nečistot produkovaných při/po stavebních úpravách, jako je **sádrokartonový prach, jemný písek, cement, stavební prach, části omítky** apod. Při proniknutí těchto nečistot / sypkých stavebních hmot / sypkých stavebních materiálů do agregátu vzniká nebezpečí jeho poškození a vyřazení z provozu. Na tento druh závady se nevztahuje nárok na záruční opravu.
- Vysavač vždy nejdříve vypněte a odpojte vidlici napájecího přívodu od el. sítě a až potom vyměňte prachový filtr, vyčistěte/vyměňte mikrofiltry, očistěte vysavač nebo jeho příslušenství.
- Napájecí přívod je označen barevnými značkami. Žlutý proužek označuje ideální délku kabelu, červený proužek označuje max. délku kabelu. Neodvíjejte násilně kabel za červenou značkou!

- Vysavač nenechávejte vystavený povětrnostním vlivům (**děšť, mráz, přímé sluneční záření atd.**). Tento spotřebič není určen pro venkovní použití.
- Nepřejíždějte napájecí přívod při používání vysavače a nevytahujte vidlici přívodu z el. zásuvky tahem za napájecí přívod.
- Při vytažování vidlice z elektrické zásuvky nikdy netahejte za napájecí přívod ani za vysavač.
- Při navíjení přívodu držte jeho vidlici, zabráníte tak „šlehání“ kabelu okolo a možnému poranění.
- V případě potřeby použití prodlužovacího přívodu je nutné, aby nebyl poškozen a vyhovoval platným normám.
- Napájecí přívod nesmí být poškozen ostrými nebo horkými předměty, otevřeným plamenem, nesmí se ponořit do vody ani ohýbat přes ostré hrany.
- Pravidelně kontrolujte stav napájecího přívodu spotřebiče.
- Aby se zajistila bezpečnost a správná funkčnost přístroje, používejte jen originální náhradní díly a výrobcem schválené příslušenství.
- Spotřebič nikdy nepoužívejte pro žádný jiný účel, než pro který je určen a popsán v tomto návodu!
- Případné texty v cizím jazyce a obrázky uvedené na obalech, nebo výrobku, jsou přeloženy a vysvětleny na konci této jazykové mutace.
- Výrobce neodpovídá za škody způsobené nesprávným používáním spotřebiče a příslušenství a není odpovědný ze záruky za spotřebič v případě nedodržení výše uvedených bezpečnostních upozornění. Za nesprávné používání spotřebiče se mj. považuje nedodržování pravidelné výměny či údržby veškerých filtrů podle pokynů v kapitole **IV., V.** a rovněž tak použití neoriginálních filtrů, v důsledku jejichž vlastností došlo k poruše či poškození vysavače.

ORIGINAL



VÝROBCE

Pro bezporuchový chod vysavače je nutné používat testované filtry a mikrofiltry doporučené výrobcem.

II. VYBAVENÍ A PŘÍSLUŠENSTVÍ VYSAVAČE (obr. 1)

A – vysavač

- | | |
|---|---|
| A1 – sací otvor | A9 – držadlo |
| A2 – víko | A10 – napájecí přívod |
| A3 – závěr aretace víka | A11 – parkovací otvory |
| A4 – tlačítko ON/OFF (ⓘ) | A12 – mřížka výfuku |
| A5 – tlačítko navinutí přívodu | A13 – výstupní mikrofiltr |
| A6 – el. regulace motoru (pouze ETA 0502; 1502) | A14 – speciální výstupní HEPA filtr |
| A7 – přijímač signálu d.ovladače (pouze ETA 2502) | A15 – držák filtru (adaptéru) |
| A8 – sací (motorový) mikrofiltr | A16 – prachový filtr (sáček)
(ETA ANTIBACTERIAL) |

B – příslušenství

- | | |
|-------------------------------|-------------------------------|
| B1 – podlahová hubice | B5 – kartáček |
| B2 – sací hadice | B6 – štěrbinová hubice |
| B3 – teleskopická sací trubka | B7 – parketová hubice |
| B4 – polštářová hubice | B8 – malý TURBO kartáč |
| | B9 – redukce (pouze ETA 1502) |

C – příslušenství Premium Clean

D – ovládací panel s kontrolkami zvoleného sacího výkonu (obr. 1 b)

E – dálkový ovladač vysavače (obr. 1c); pouze ETA 2502

E1 – tlačítko snížení výkonu

E5 – dioda infra paprsku

E2 – tlačítko zvýšení výkonu

E6 – tlačítko aretace trubky

E3 – spínač vysavače (ON/OFF)

E7 – tlačítko aretace hadice

E4 – světelná kontrolka

E8 – kryt baterií

PŘÍSLUŠENSTVÍ / MODEL	ETA 0502	ETA 1502	ETA 2502
B1 – B6	√	√	√
B7	√	√	√
B8, B9	X	√	X
C	X	X	√

III. PŘÍPRAVA VYSAVAČE**Hadice** (obr. 4)

- Sací hadici **B2** připojte k vysavači tak, že koncovku zasunete do sacího otvoru **A1** až na doraz. Ozve se slyšitelné „klapnutí“.
- Sací hadici odejmete tak, že stisknete tlačítka na koncovce a mírným tahem ji odejmete.

Teleskopická sací trubka (obr. 3)

- Sací trubku **B3** spojte s rukojetí sací hadice **B2** tak, že rukojeť mírným tlakem zasunete do sací trubky.
- Trubku odpojte tak, že z ní mírným tahem rukojeť vysunete.
- Teleskopická sací trubka umožňuje nastavit vhodnou délku, dle vaší postavy. Stlačte aretační výstupek ve směru šipky a příslušnou část trubky vysuňte směrem ven nebo zasuňte směrem dovnitř. Po uvolnění výstupku je délka trubky zafixována. Při roztahování mějte trubku v bezpečné vzdálenosti od obličeje, protože je velmi dlouhá.

Dálkový ovladač E / rukojeť hadice (obr. 5A, B, C)

- Sací hadici **B2** připojte k dálkovému ovladači tak, že její koncovku zasunete do zadní části pod rukojetí (obr. 5 A) až na doraz. Ozve se slyšitelné „klapnutí“. Sací hadici pak odpojte stisknutím obou aretačních tlačítek hadice **E7** a jejím následným vysunutím z dálkového ovladače (obr. 5 C).
- Sací trubku **B3** spojte s dálkovým ovladačem tak, že ji mírným tlakem zasunete do přední části dálkového ovladače. Aretační výstupek trubky musí zapadnout do připraveného výřezu v ústí dálkového ovladače (obr. 5 B). Ozve se slyšitelné „klapnutí“.
- Trubku odpojte tak, že stisknete tlačítko aretace trubky **E6** a mírným tahem ji vysunete z dálkového ovladače (obr. 5 B).
- Tento postup platí i pro rukojeť hadice při modelu ETA 1502. Tato však neobsahuje ovládací prvky dálkového ovladače **E** a slouží pouze k pohodlnějšímu ovládní.

Podlahová hubice / parketová hubice (obr. 2)

- Při připojování a odpojování příslušenství (**B1, B7**) postupujte shodným způsobem jako u sací trubky.

Poľštářová / šterbinová hubice / kartáček / malý TURBO kartáč / Premium Clean (obr. 3)

- Při připojování a odpojování příslušenství (**B4, B5, B6, B8, C**) postupujte shodným způsobem jako u sací trubky.

ETA 0502 = Příslušenství můžete připojit přímo k rukojeti sací hadice.

ETA 1502 = Příložená redukce **B9** slouží pro připojení příslušenství (**B4, B5, B6 a B8**) přímo k držadlu hadice, v případě potřeby lze takto připojit i podlahové hubice.

ETA 2502 = Příslušenství můžete připojit pomocí redukce (ze sady Premium Clean) k rukojeti sací hadice nebo k teleskopické sací trubce.

IV. POUŽITÍ VYSAVAČE

Odstraňte veškerý obalový materiál, vyjměte vysavač a příslušenství. Z vysavače odstraňte všechny případné adhezivní fólie, samolepky nebo papír. Z vysavače vytáhněte potřebnou délku napájecího přívodu **A10** a jeho vidlici zasuňte do elektrické zásuvky. Sestavte příslušenství vysavače **B1, B2, B3** (obr. 2, 3, 4). Teleskopickou sací trubku **B3** si dle Vaší postavy nastavte na vhodnou délku (obr. 3).

– Podlahová hubice **B1** je určena k vysávání koberců nebo hladkých podlah (obr. 6).



Je vybavena kartáčem, který při vysávání tvrdých podlahovin přepnutím klapky vysuňte.

– Parketová hubice **B7** je určena pro vysávání hladkých podlah.

– Štěrbinovou hubicí **B6** můžete vysávat těžko přístupná místa (obr. 7).

– Malým TURBO kartáčem **B8**, polštářovou hubicí **B4** nebo kartáčem **B5** můžete vysávat různé druhy nábytku (obr. 8, 9).

– Sadou drobného příslušenství Premium Clean **C** můžete vysávat rozmanitá a obtížně přístupná místa, jako např. klávesnice, stěny, rohy, radiátory apod.

Zapnutí, ale i vypnutí vysavače proveďte stisknutím tlačítka vypínače **A4** označeného symbolem  (obr. 10). Sací výkon můžete řídit regulací na držadle sací hadice **B2** (pouze ETA 0502; obr. 11) nebo nastavením el. regulátoru motoru **A6**. Minimální sací výkon doporučujeme pro jemné tkaniny (např. záclony, závěsy). Maximální sací výkon doporučujeme pro podlahové krytiny (např. zátěžové koberce). Zvolený sací výkon je signalizován rozsvícením příslušných kontrolky (svítí aktuálně zvolená, včetně všech nižších stupňů) na ovládacím panelu **D** (viz obr. 1b). **Po ukončení vysávání vysavač vypněte a následně ho odpojte od el. sítě.** Stisknutím tlačítka navinutí přívodu **A5** se symbolem  (obr. 10) se kabel automaticky navine. Vysavač je možné uchopit a přenášet za jedno z držadel **A9**.

Ovládání vysavače pomocí dálkového ovladače na rukojeti (obr. 1c)

Vysavač ETA 2502 je vybaven dálkovým ovladačem, který umožňuje vysavač zapnout, vypnout a regulovat sací výkon vysavače. Světelná kontrolka **E4** se rozsvítí pokaždé, když dálkový ovladač vyšle signál.

Zapnutí a vypnutí:

Vysavač je nutné nejprve zapnout tlačítkem **A4 ON/OFF** na vysavači. Po zapnutí se vysavač spustí s plným výkonem. Stiskem tlačítka „“ na rukojeti hadice se vysavač vypne do pohotovostního (STANDBY) stavu. Tento stav je signalizován postupným rozsvěcováním kontrolky výkonu **D**. Pokud je vysavač zapnutý nebo je v pohotovostním stavu, lze ho ovládat pomocí dálkového ovladače na rukojeti hadice. Pokud vysavač nebudete používat, zcela ho vypněte tlačítkem **A4 ON/OFF** a odpojte od el. sítě.

Zapnutí vysavače z pohotovostního stavu:

Pro zapnutí stiskněte libovolné tlačítko ovladače na rukojeti hadice. Vysavač se spustí na střední výkon, který je signalizován rozsvícením tří kontrolky výkonu.

Regulace:

Stiskem tlačítka „+“ se postupně zvyšuje výkon, každým stisknutím o jeden stupeň. Stiskem tlačítka „-“ se postupně snižuje výkon, každým stisknutím o jeden stupeň. Po stisknutí a podržení tlačítka „+“ nebo „-“ se bude výkon zvyšovat nebo snižovat plynule.

Napájení

Dálkové ovládání je napájeno 2 ks AAA baterie (součástí balení). **POZOR:** vložte baterie správnou polaritou. Kryt opačným způsobem uzavřete. Ozve se slyšitelné „klapnutí“ viz obr. 5 D). V případě nefunkčnosti ovladače baterie zkontrolujte, případně vyměňte, za nové.

Signalizace plnosti prachového filtru

Pokud začnou při zvednutí podlahové hubice nad vysávanou plochu a nastavení **max. sacího výkonu** blikat kontrolky sacího výkonu na ovládacím panelu **D** (obr. 12), je nutné vyměnit prachový filtr **A16**. Změny stavu signalizace v průběhu vysávání neberte v úvahu.

Výměna prachového filtru (sáčku)

Zmáčknutím závěru aretace víka **A3** odklopte víko **A2** do aretační polohy (obr. 13). Vysuňte prachový filtr **A16** z vodicích žeber držáku filtru **A15** (obr. 14) a zlikvidujte ho s běžným domácím odpadem. Čelo nového prachového filtru zasuňte (ve směru šipky) do držáku filtru **A15** v sacím prostoru vysavače a dotlačte až na doraz. Víko vysavače přiklopením uzavřete. Ozve se slyšitelné „klapnutí“.

Jakmile spotřebujete prachový sáček, zakupte si některé z následujících nových sáčků: ETA Original (ETA960068000), ETA Hygienic (ETA960068010), ETA Antibacterial (ETA960068020), nebo UNIBAG (nejprve startovací set) ETA990068010.

Poznámka

Správným upevněním čela prachového filtru do držáku a správným zasunutím držáku s filtrem do sacího prostoru vysavače dojde k odjištění mechanické bezpečnostní pojistky, která umožní uzavřít víko vysavače.

Výměna mikrofiltrů

Po výměně cca 5 ks prachových filtrů je třeba mikrofiltry vyčistit, případně vyměnit. Použitý prachový filtr i mikrofiltry zlikvidujte s běžným domácím odpadem. Náhradní prachové filtry a mikrofiltry zakoupíte v síti prodejen ETA-elektro.

Sací (motorový) mikrofiltr

Sací mikrofiltr **A8** z vnitřního prostoru vysavače vyjmete následujícím způsobem (obr. 15): Zatlačte na aretační výstupek v horní části tohoto filtru (obr. 15 A). Poté mikrofiltr sklopte a zkontrolujte, zda je nutné provést jeho údržbu / výměnu (obr. 15 B). V případě nutnosti mikrofiltr z vysavače vysunout, zatlačte na jednu stranu v její spodní části, čímž mikrofiltr uvolníte ze zajišťovacího otvoru a následně mikrofiltr z vysavače vysuňte (obr. 15 C). Mikrofiltr opláchněte vlažnou vodou a následně nechte oschnout. Pro opětovné vložení mikrofiltru postupujte opačným způsobem. Ozve se slyšitelné „klapnutí“.

Výstupní mikrofiltry

Mřížku výfuku **A12** odejměte z vysavače stisknutím aretačního výstupku a následným vytazením (obr. 16). Z mřížky sejmete výstupní mikrofiltr **A13** a speciální výstupní HEPA filtr s vrstvou aktivního uhlí **A14** přitlačením pohyblivého aretačního mechanismu směrem k samotnému filtru vyjmete z vysavače.

Výstupní mikrofiltr **A13** opláchněte vlažnou vodou a následně nechte dokonale oschnout. HEPA filtr vyčistěte vyklepáním, případně jeho vyfoukáním (z hygienických důvodů doporučujeme provádět toto čištění mimo obytný prostor). Při silném znečištění můžete filtr opláchnout pod tekoucí vlažnou vodou (tj. držte a současně nakloňte filtr tak, aby „znečištěná“ skládaná část směřovala nahoru, voda tekla souběžně se záhyby a vymyla prach uvnitř záhybů). Otočte filtr o 180° a nechejte vodu protékat záhyby v opačném směru). Pokračujte v otáčení a vymývání, dokud filtr není čistý. Následně filtr nechte dokonale oschnout. Po oschnutí opačným způsobem vložte výstupní HEPA filtr **A14** i výstupní mikrofiltr **A13** zpět do vysavače. Výstupky na zadním krytu vložte do dvou otvorů v plášti vysavače a kryt zaklapnutím uzavřete.

POZOR

- Maximálního sacího účinku bude vždy dosaženo s čistým mikrofiltrem a prázdným prachovým filtrem.
- K čištění HEPA filtru a mikrofiltru nepoužívejte žádné agresivní prací nebo čisticí prostředky ani horkou vodu.
- Omytím HEPA filtru se snižují jeho filtrační schopnosti. Maximální počet umytí filtru je 3x. Poté je nutné zakoupit nový.
- HEPA filtr a mikrofiltry nejsou určeny pro mytí v myčce nádobí.
 - Zanedbání čištění případně výměny mikrofiltrů může vést k poruše vysavače!
- HEPA filtr doporučujeme měnit 2x za rok. Ostatní mikrofiltry vyměňte, pokud je již nelze řádně vyčistit nebo jsou poškozené. Náhradní prachový filtr, HEPA filtr a mikrofiltry zakoupíte v síti prodejen ETA-elektro.

Ukládání příslušenství

Příslušenství, podlahovou hubici, sací trubici a hadici, je možno opět rozložit a skladovat odděleně. Parkovací otvory **A11** je možné využít pro skladování složeného vysavače v tzv. parkovací poloze (obr. 17). Pro vyšší stabilitu do sebe zasuňte jednotlivé části trubky tak, aby byla trubka co nejkratší. Podlahovou hubici ukládejte vždy v nastavení pro koberce (tj. se zasunutým kartáčem), zabráníte tak ohýbání štětín.

V. ÚDRŽBA

Ukládejte vysavač vždy na suchém místě, v dostatečné vzdálenosti od tepelných zdrojů (např. **krb, kamna, vyhřívací těleso**) a nevystavujte ho atmosférickým vlivům (např. **děšť, sluneční záření**). Povrch vysavače ošetřujte měkkým vlhkým hadříkem, nepoužívejte drsné a agresivní čisticí prostředky! Spotřebič skladujte řádně očištěný na suchém, bezprašném místě mimo dosah dětí a nesvéprávných osob.

Podlahová hubice, kartáček, parketová hubice, příslušenství Premium Clean

Po každém vysávání zkontrolujte vizuálně, zda se na kartáčích nebo sběračích nezachytily nečistoty a odstraňte je.

Čištění malého TURBO kartáče B8

Nitě a vlasy rozstříhejte nůžkami. Zapněte vysavač. Vysavač potom vysaje rozstříhané vlasy a nitě. V případě, že se vlasy nebo nitě omotaly okolo uložení kartáčového válce a nedají se odstranit výše popsaným způsobem, je nutné nečistoty odstranit pomocí vhodného nástroje (např. pinzety).

VI. ŘEŠENÍ PROBLÉMU

Problém	Příčina	Řešení
Motor se nezapne	Není připojeno napájení	Zkontrolujte kabel, vidlice a el. zásuvku
	Není zapnutý spínač ON/OFF	Stiskněte tlačítko spínače ON/OFF
Víko nelze zavřít - aktivovaná bezpečnostní pojistka	Špatně vložený prachový filtr v držáku	Zkontrolujte / opravte upevnění čela v držáku
Dálkové ovládání nefunguje	Baterie jsou vybité (případně chybí)	Vložte správnou polaritou nové baterie do dálkového ovladače
	Vysavač nebyl zapnut tlačítkem ON/OFF	Zapněte vysavač tlačítkem ON/OFF
Sací výkon je nedostatečný	Regulace je na MIN. síle	Nastavte regulaci na MAX. sílu
	Otevřené přísávání (ETA 0502)	Uzavřete otvor v držadle hadice
	Plný prachový filtr	Filtr vyměňte
	Zanesené mikrofiltry	Mikrofiltry vyčistěte, případně vyměňte
	Hubice, sací hadice nebo trubka je ucpaná.	Odstraňte blokující předměty
Kabel se nenavíjí zpět celý	Překroucený kabel	Kabel narovnejte. Vytáhněte cca 50 cm kabelu a opět stiskněte tlačítko 

VII. EKOLOGIE



Pokud to rozměry dovolují, jsou na všech kusech vytištěny znaky materiálů použitých na výrobu balení, komponentů a příslušenství, jakož i jejich recyklace. Uvedené symboly na výrobku nebo v průvodní dokumentaci znamenají, že použité elektrické nebo elektronické výrobky nesmí být likvidovány společně s komunálním odpadem. Za účelem správné likvidace výrobku jej odevzdejte na určených sběrných místech, kde budou přijaty zdarma. Správnou likvidací tohoto produktu pomůžete zachovat cenné přírodní zdroje a napomáháte prevenci potenciálních negativních dopadů na životní prostředí a lidské zdraví, což by mohly být důsledky nesprávné likvidace odpadů. Další podrobnosti si vyžádejte od místního úřadu nebo nejbližšího sběrného místa (viz. www.elektrowin.cz). Při nesprávné likvidaci tohoto druhu odpadu mohou být v souladu s národními předpisy uděleny pokuty. Pokud má být přístroj definitivně vyřazen z provozu, doporučuje se po odpojení napájecího přívodu od el. sítě jeho odříznutí, přístroj tak bude nepoužitelný. Vybité baterie z dálkového ovladače vyjměte a vhodným způsobem, prostřednictvím k tomu určených speciálních sběrných sítí, bezpečně zlikvidujte. Baterii nikdy nelikvidujte spalením!

Výměnu součástí, které vyžadují zásah do elektrické části spotřebiče, musí provést odborný servis! Nedodržením pokynů výrobce zaniká právo na záruční opravu!

Případně další informace o spotřebiči a servisní síti získáte na infolince +420 545 120 545 nebo na internetové adrese www.eta.cz.

VIII. TECHNICKÁ DATA

Napětí (V)	uvedeno na typovém štítku spotřebiče
Příkon (W)	uveden na typovém štítku spotřebiče
Spotřebič třídy ochrany	II.
Hmotnost (kg)	cca 5,8
Rozměry cca (D x H x V) (mm)	435 x 315 x 255
Příkon ve vypnutém stavu je	0,00 W
Příkon v pohotovostním režimu je	< 0,50 W

Změna technické specifikace a obsahu případného příslušenství dle modelu výrobku vyhrazena výrobcem.

HOUSEHOLD USE ONLY – Pouze pro použití v domácnosti.

DO NOT IMMERSE IN WATER OR OTHER LIQUIDS – Neponořovat do vody nebo jiných tekutin.

TO AVOID DANGER OF SUFFOCATION, KEEP THIS PLASTIC BAG AWAY FROM BABIES AND CHILDREN. DO NOT USE THIS BAG IN CRIBS, BEDS, CARRIAGES OR PLAYPENS. THIS BAG IS NOT A TOY. Nebezpečí udušení. Nepoužívejte tento sáček v kolébkách, postýlkách, kočárcích nebo dětských ohrádkách. PE sáček odkládejte mimo dosah dětí. Sáček není na hraní.



UPOZORNĚNÍ

Elektrický podlahový vysávač

eta x502

MIO

NÁVOD NA OBSLUHU

Vážení zákazníci, ďakujeme Vám za zakúpenie nášho produktu. Pred uvedením tohto prístroja do prevádzky, si veľmi pozorne prečítajte návod na obsluhu a tento návod spolu so záručným listom, dokladom o predaji a podľa možnosti aj s obalom a vnútorným vybavením obalu dobre uschovajte.

I. BEZPEČNOSTNÉ UPOZORNENIA



- Inštrukcie v návode považujte za súčasť spotrebiča a postúpte ich akémukoľvek ďalšiemu užívateľovi spotrebiča.
- Skontrolujte, či údaj na typovom štítku zodpovedá napätiu vo Vašej elektrickej zásuvke.
- Tento spotrebič môžu používať deti vo veku 8 rokov a staršie a osoby so zníženými fyzickými, zmyslovými alebo mentálnymi schopnosťami alebo nedostatkom skúseností a znalostí, pokiaľ sú pod dozorom alebo boli poučené o používanie tohto spotrebiča bezpečným spôsobom a rozumie prípadným nebezpečenstvom. Deti si so spotrebičom nesmú hrať. Čistenie a údržbu vykonávanú užívateľom nesmú vykonávať deti bez dozoru. Deti mladšie ako 8 rokov sa musia držať mimo dosah spotrebiča a jeho prívodu.
- Ak je napájací prívod tohto spotrebiča poškodený, musí byť prívod nahradený výrobcom, jeho servisným technikom alebo podobne kvalifikovanou osobou, aby sa tak zabránilo vzniku nebezpečnej situácie.
- Pred výmenou príslušenstva alebo prístupných častí, ktoré sa pri používaní pohybujú, pred montážou a demontážou, pred čistením alebo údržbou, po skončení práce spotrebič vypnite a odpojte od el. siete vytiahnutím vidlice napájacieho prívodu z elektrickej zásuvky!
- Vždy odpojte spotrebič od napájania, ak ho nechávate bez dozoru.
- Nikdy spotrebič nepoužívajte, ak má poškodený napájací prívod alebo vidlicu, ak nepracuje správne, ak spadol na zem a poškodil sa alebo spadol do vody. V takýchto prípadoch zanešte spotrebič do odborného servisu na preverenie jeho bezpečnosti a správnej funkcie.
- Ruky/prsty nezasúvajte do otáčajúcej sa valcovej kefy, aby ste predišli zraneniam.
- Výrobok je určený len pre použitie v domácnostiach a pre podobné účely (v obchodoch, kanceláriách a podobných pracoviskách, v hoteloch, moteloch a iných obytných prostrediach, v podnikoch zaisťujúcich nocľah s raňajkami)! Nie je určený pre komerčné použitie!
- **Nasávaciu hubicu alebo koniec trubice alebo príslušenstvo neprikladajte k očiam ani ušiam a nezasúvajte ich do žiadnych telesných otvorov!**
- **Nepoužívajte nikdy vysávač s mokkými rukami či nohami!**
- **Pri vysávaní schodiska nenechávajte vysávač vyššie než sami stojíte!**
- **Výrobok nenechávajte v chode bez dozoru!**
- **Vysávač nikdy neponárajte do vody (ani čiastočne)!**

- **Nikdy nevysávajte bez správne založeného filtračného systému a mikrofiltrov!**
- Nepoužívajte kľuky k úprave a na čistenie srsti zvierat!
- Skôr ako začnete vysávač používať, skontrolujte, či sú všetky aretačné mechanizmy v správnej polohe.
- Nevysávajte mokré alebo vlhké podlahové krytiny, nepoužívajte vysávač na vonkajšie priestory! Pri preniknutí vlhkosti do agregátu vzniká nebezpečenstvo jeho poškodenia a vyradenia z prevádzky. Na tento druh poruchy sa nevzťahuje nárok na záručnú opravu.
- Pri vysávaní niektorých druhov kobercov môže dôjsť k vyvolaniu statickej elektriny. Žiadny výboj statickej energie nie je zdraviu nebezpečný.
- **Spotrebič nesmie byť používaný vo vlhkom alebo mokrom prostredí a v akomkoľvek prostredí s nebezpečenstvom požiaru alebo výbuchu** (priestory kde sú skladované chemikálie, palivá, oleje, plyny, farby a ďalšie horľavé, prípadne prchavé, látky).
- Nevysávajte ostré predmety (napr. **sklo, črepy**), horúce, horľavé, výbušné predmety (napr. **popol, horiace zvyšky cigariet, benzín, riedidlá**), ale ani mazivá (napr. **tuky, oleje**) a žieravé prostriedky (napr. **kyseliny, rozpúšťadlá**). Vysatím týchto predmetov môže dôjsť k poškodeniu filtrov, popr. vysávača.
- Nie je prípustné akýmkoľvek spôsobom upravovať povrch spotrebiča (napr. **pomocou samolepiacej tapety, fólie**, a pod.)!
- Do vstupných a výstupných otvorov vysávača nevysávajte prsty ani žiadne iné predmety. Pokiaľ dôjde k upchaniu otvorov/súčasťi na prechod vzduchu (napr. hadice), vysávač vypnite a príčinu upchania celkom odstráňte.
- Pri manipulácii neťahajte prudko za hadicu a nemykajte ňou. Pri práci nepoužívajte hrubú silu!
- Vysávač nie je vhodný k vysávaniu látok, ktoré môžu poškodiť ľudské zdravie.
- Pri vysávaní veľmi jemného prachu sa môžu upchať póry prachového filtra. Tým sa zmenší priechodnosť vzduchu a nasávací výkon slabne. V takom prípade je nutné prachový filter vymeniť a mikrofiltry vyčistiť, i keď prachový filter nie je celkom naplnený. Vysávač nepoužívajte na vysávanie nečistôt produkovaných pri / po stavebných úpravách, ako je **sadrokartónový prach, jemný piesok, cement, stavebný prach, časti omietky** apod. Pri preniknutí týchto nečistôt / sypkých stavebných hmôt / sypkých stavebných materiálov do agregátu vzniká nebezpečenstvo jeho poškodenia a vyradenia z prevádzky. Na tento druh závady sa nevzťahuje nárok na záručnú opravu.
- Pri vyhotovení s diaľkovým ovládaním je signál vysielaný z rukoväti hadice vysávača privádzaný do elektronického systému vysávača prostredníctvom odrazu infračervených lúčov od stien miestnosti. Preto vysielateľ v rukoväti hadice nezakrývajte. Môže to znemožniť vykonávanie všetkých ďalších funkcií vysávača. Vo voľnom priestore je nevyhnutné rukoväť diaľkového ovládania nasmerovať (namieriť) na vysávač (napríklad ako pri TV).
- Ak sa vysielateľ infračerveného diaľkového ovládania bude nachádzať v priestore (napríklad oddelenom — za rohom, stenou, voľnom — na balkóne, uzatvorenom — v skrini, aute) a vysávač mimo tohto priestoru, nenastanú požadované zmeny funkcií vysávača.
- Pri vyhotovení vysávača s diaľkovým ovládaním, v prípade, že vysávač bude v stave pohotovosti STANDBY a nastane krátkodobé prerušenie prívodu elektrickej energie, vysávač sa po obnovení prívodu elektrickej energie automaticky nastaví do režimu eco.
- Dbajte, aby sa do ovládača nedostala voda. Ovládač nevystavujte priamemu slnečnému žiareniu alebo teplu.
- Ak na signály diaľkového ovládača reagujú aj iné zariadenia, tieto zariadenia presuňte.
- Ak vysávač nebudete dlhšie používať, vyberte z nej batériu.
- Ak batéria tečie, okamžite ju vyberte, v opačnom prípade môže vysávač poškodiť.
- Nevkladajte naraz staré a nové batérie a nepoužívajte dobíjacie akumulátory.
- Udržujte batérie mimo dosahu detí a nesvojprávnych osôb. Osoba, ktorá prehltnie batérie, musí okamžite vyhľadať lekársku pomoc.

- Vybitú batériu zlikvidujte vhodným spôsobom (pozri text **VII. EKOLÓGIA**).
- Vysávač vždy najskôr vypnite, odpojte vidlicu prívodného kábla od elektrickej siete a až potom vymeňte prachový filter a vyčistíte/vymeňte mikrofiltre.
- Nenechávajte spotrebič vystavený poveternostným faktorom (**dážď, mráz, slnko atď.**).
- Napájací prívod je označený farebnými značkami. Žltý prúžok označuje ideálnu dĺžku kábla, červený prúžok označuje max. dĺžku kábla. Neodvíjajte násilne kábel za červenou značkou!
- Neprechádzajte napájací prívod pri používaní vysávača a nevyťahujte vidlicu prívodu z el. zásuvky ťahom za napájací prívod.
- Pri vyťahovaní vidlice z elektrickej zásuvky nikdy neťahajte za napájací prívod ani za vysávač.
- Pri navíjaní prívodu držte vidlicu, zabránite tak „šľahaníu“ kábla okolo a možnému poraneniu
- Napájací prívod nesmie byť poškodený ostrými alebo horúcimi predmetmi, otvoreným plameňom, nesmie byť ponáraný do vody ani sa ohýbať cez ostré hrany.
- V prípade potreby použitia predlžovacieho prívodu je nutné, aby nebol poškodený a vyhovoval platným normám.
- Spotrebič nikdy nepoužívajte na žiadny iný účel, než na ktorý je určený a popísaný v tomto návode! Tento spotrebič nie je určený na vonkajšie použitie.
- Aby sa zaistila bezpečnosť prístroja a správna funkčnosť spotrebiča, používajte iba originálne náhradné diely a výrobcom schválené príslušenstvo.
- Prípadné texty v cudzom jazyku a obrázky uvedené na obaloch, alebo výrobku, sú preložené a vysvetlené na konci tejto jazykovej mutácie.
- Výrobca nezodpovedá za škody spôsobené nesprávnym používaním spotrebiča a príslušenstva a nie je zodpovedný zo záruky za spotrebič v prípade nedodržania vyššie uvedených bezpečnostných upozornení. Za nesprávne používanie spotrebiča sa medzi iným považuje nedodržanie pravidelnej výmeny alebo údržby všetkých filtrov podľa pokynov v kapitole **IV., V.** a rovnako tak použitie neoriginálnych filtrov, kedy v dôsledku ich vlastností došlo k poruche alebo poškodeniu vysávača.

ORIGINAL

 eta
 VÝROBCE

Pre bezporuchovú činnosť vysávača je potrebné používať testované filtre a mikrofiltre odporúčané výrobcom.

II. VYBAVENIE A PRÍSLUŠENSTVO VYSÁVAČA (obr. 1)

A — vysávač

- | | |
|---|--|
| A1 — sací otvor | A9 — rukoväť |
| A2 — veko | A10 — napájací prívod |
| A3 — uzáver aretácie veka | A11 — parkovací otvory (prelisy) |
| A4 — tlačidlo ON/OFF (ⓘ) | A12 — kryt (mriežka) výfuku |
| A5 — tlačidlo navinutia prívodu | A13 — výfukový mikrofilter |
| A6 — el. regulácia motora (iba ETA 0502; 1502) | A14 — špeciálny výfukový HEPA filter |
| A7 — prijímač signálu d.ovladače (iba ETA 2502) | A15 — držiak filtra (adaptéra) |
| A8 — sací mikrofilter | A16 — prachový filter (sáčok)
(ETA ANTIBACTERIAL) |

B — príslušenstvo

- | | |
|--------------------------|------------------------------|
| B1 — podlahová hubica | B5 — kefa |
| B2 — sacia hadica | B6 — štrbinová hubica |
| B3 — sacie trubice | B7 — parketová hubica |
| B4 — hubica na čalúnenie | B8 — úzká TURBO hubica |
| | B9 — redukcia (iba ETA 1502) |

C — Premium Clean príslušenstvo**D — ovládací panel s kontrolkami zvoleného sacieho výkonu (obr.1b)****E — diaľkový ovládač vysávača (obr. 1C); iba ETA 2502**

- | | |
|-------------------------------|--------------------------------|
| E1 — tlačidlo zníženie výkonu | E5 — dióda infra lúča |
| E2 — tlačidlo zvýšenie výkonu | E6 — tlačidlo aretácie trubice |
| E3 — spínač vysávača (ON/OFF) | E7 — tlačidlo aretácie hadice |
| E4 — svetelná kontrolka | E8 — kryt batérií |

PRÍSLUŠENSTVO/MODEL	ETA 0502	ETA 1502	ETA 2502
B1 – B6	√	√	√
B7	√	√	√
B8, B9	X	√	X
C	X	X	√

III. PRÍPRAVA VYSÁVAČA**Hadica (obr. 4)**

- Hadicu **B2** pripojíte na vysávač tak, že koncovku zasuniete do nasávacieho otvoru **A1** až na doraz. Ozve sa počuteľné „klapnutie“.
- Hadicu odnímete tak, že stlačíte tlačidlo na koncovke a miernym ťahom hadicu odnímete.

Teleskopická trubica (obr. 3)

- Trubicu **B3** spojíte s rukoväťou hadice **B2** tak, že rukoväť miernym tlakom zasuniete do trubice.
- Trubicu odpojíte tak, že miernym ťahom rukoväť vysuniete z trubice.
- Teleskopická trubica umožňuje nastaviť vhodnú dĺžku, podľa vašej postavy. Stlačte aretačný výstupok v smere šípky a príslušnú časť trubice vysuňte smerom von alebo zasuňte smerom dovnútra. Po uvoľnení výstupku je dĺžka trubice zafixovaná. Počas rozťahovania trubicu držte ďalej od tváre. Trubica je veľmi dlhá.

Diaľkový ovládač E / rukoväť hadice (obr. 5A, B, C)

- Hadicu **B2** pripojíte k diaľkovému ovládaču tak, že jej koncovku zasuniete do zadnej časti pod rukoväťou (obr. 5A) až na doraz. Ozve sa počuteľné „klapnutie“. Hadicu potom odpojíte stlačením oboch aretačných tlačidiel **E7** a jej následným vysunutím z diaľkového ovládača (obr. 5C).
- Trubicu **B3** spojíte s diaľkovým ovládačom tak, že ju miernym tlakom zasuniete do prednej časti diaľkového ovládača. Aretačný výstupok rúrky musí zapadnúť do pripraveného výrezu v ústí diaľkového ovládača (obr. 5B). Ozve sa počuteľné „klapnutie“.
- Trubicu odpojíte tak, že stlačíte tlačidlo aretácie trubice **E6** a miernym ťahom ju vysuniete z diaľkového ovládača (obr. 5B).
- Tento postup platí aj pre rukoväť hadice pre model ETA 1502. Táto však neobsahuje ovládacie prvky diaľkového ovládača **E** a slúži len k pohodlnejšiemu ovládaniu.

Podlahová hubica / parketová hubica (obr. 2)

- Pri pripájaní a odpájaní príslušenstva (**B1, B7**) postupujte rovnakým spôsobom ako pri trubici.

Štrbinová / hubica na čalúnenie / kefa / úzká TURBO hubica / Premium Clean (obr. 3)

— Pri pripájaní a odpájaniu príslušenstva (**B4, B5, B6, B8, C**) postupujte rovnakým spôsobom ako pri trubici.

ETA 0502 = Príslušenstvo môžete nasunúť priamo na rukoväť sacej hadice.

ETA 1502 = Priložená redukcia **B9** slúži pre pripojenie príslušenstva (**B4, B5, B6 a B8**) priamo k držadlu hadice, v prípade potreby možno takto pripojiť aj podlahové hubice

ETA 2502 = pomocou redukcie z Premium Clean môžete pripojiť príslušenstvo.

IV. POUŽITIE VYSÁVAČA

Odstráňte všetok obalový materiál, vyberte vysávač a príslušenstvo. Z vysávača odstráňte všetky prípadné adhézne fólie, nálepky alebo papier. Z vysávača vytiahnite potrebnú dĺžku napájacieho prívodu **A10** a vidlicu zasuňte do elektrickej zásuvky. Zostavte príslušenstvo vysávača **B1, B2, B3** (obr. 2, 3, 4). Ak je vysávač vybavený teleskopickou sacou trubicou **B3**, nastavte jej dĺžku podľa výšky svojej postavy (obr. 3).

- Podlahová hubica **B1** je určená na vysávanie kobercov alebo hladkých podláh (obr. 6). Ak má podlahová hubica kefu, vysuňte ju pri vysávaní tvrdých podláh prepnutím klapy.
- Parketová hubica **B7** je určená pre vysávanie hladkých podláh.
- Samostatnou štrbinovou hubicou **B6** môžete vysávať rôzne ťažko prístupné miesta (obr. 7).
- TURBO hubicou **B8**, hubicou na čalúnenia **B4** alebo kefou **B5** môžete vysávať rôzne druhy nábytku (obr. 8, 9).
- Sadou drobného príslušenstva Premium Clean **C** môžete vysávať rozmanitá a ťažko prístupné miesta, ako napr. klávesnica, steny, rohy, radiátory apod.

Vysávač zapnete, ale aj vypnete stlačením tlačidla vypínača **A4** označeného symbolom **ⓘ** (obr. 10). Sací výkon vysávača môžete regulovať pootvorením regulácie v rukoväti hadice **B2** (iba ETA 0502; obr. 11), alebo nastavením potenciometra **A6**. Minimálny nasávací výkon odporúčame na jemné tkaniny (napr. záclony, závesy). Maximálny nasávací výkon odporúčame na podlahové krytiny (napr. záťažové koberce). Zvolený sací výkon je signalizovaný rozsvietením príslušných kontroliek (svieti aktuálne zvolený výkon, vrátane všetkých nižších stupňov) na ovládacom paneli **D** (pozri obr. 1b). Po skončení vysávania vysávač vypnite a odpojte ho od elektrickej siete. Stlačením tlačidla **A5** so symbolom **Ⓢ** (obr. 10) sa prívod automaticky navinie. Vysávač možno uchopiť a prenášať za rukoväť **A9**.

Ovládanie vysávača pomocou diaľkového ovládača na rukoväti (obr. 1C)

Vysávač ETA 2502 je vybavený diaľkovým ovládačom, ktorý umožňuje vysávač zapnúť, vypnúť a regulovať sací výkon vysávača. Pri každom stlačení sa rozsvieti červená dióda **E4**.

Zapnutie a vypnutie:

Vysávač je nutné najprv zapnúť tlačidlom **A4 ON/OFF** na vysávači. Po zapnutí sa vysávač zapne s plným výkonom. Stlačením tlačidla „**ⓘ**“ na rukoväti hadice sa vysávač vypne do pohotovostného stavu. Tento stav je signalizovaný postupným rozsvetovaním kontroliek výkonu (**D**). Ak je vysávač zapnutý alebo je v pohotovostnom stave, možno ho ovládať pomocou diaľkového ovládača na rukoväti hadice. Ak vysávač nebudete používať, úplne ho vypnite tlačidlom **A4 ON/OFF** a vypojte zo siete napájania.

Zapnutie vysávača z pohotovostného stavu:

Pre zapnutie stlačte ľubovoľné tlačidlo ovládača na rukoväti hadice. Vysávač sa spustí na stredný výkon, ktorý je signalizovaný rozsvietením troch kontroliek výkonu.

Regulácia:

Stlačením tlačidla „+“ sa postupne zvyšuje výkon, každým stlačením o jeden stupeň. Stlačením tlačidla „-“ sa postupne znižuje výkon, každým stlačením o jeden stupeň. Po stlačení a podržaní tlačidla „+“ alebo „-“ sa bude výkon zvyšovať alebo znižovať plynulo.

Napájanie:

Ovládanie je napájané 2 ks AAA batérie (súčasťou balenia). **POZOR:** Vložte batérie správnu polaritu a kryt opačným spôsobom uzavrite, viď obr. 5D. Ozve sa počuteľné „kľapnutie“. V prípade nefunkčnosti ovládača batérie skontrolujte prípadne vymeňte za nové.

Signalizácia plnosti prachového filtra

Ak začnú pri zdvihnutí podlahovej hubice nad vysávanú plochu a pri nastavení max. sacieho výkonu blikať kontrolky sacieho výkonu na ovládacom paneli **D** (obr. 12), je nutné vymeniť prachový filter **A16**. Zmeny, ktoré sa objavujú počas vysávania, neberte do úvahy.

Výmena prachového filtra (sáčku)

Stlačením uzáveru **A3** odklopte veko **A2** vysávača do aretačnej polohy (obr. 13). Vysuňte prachový filter **A16** z vodiacich líšt držiaku **A15** (obr. 14) a zlikvidujte ho s bežným domácim odpadom. Čelo nového prachového filtra zasuňte (ve smeru šípky) do vodiacich líšt držiaku **A15** v sacom priestore vysávača a zatlačte nadoraz.

Veko vysávača priklopením uzavrite. Ozve sa počuteľné „kľapnutie“.

Akonáhle spotrebujete prachový sáčok, ktorý je súčasťou balenia, zakúpte si nové sáčky: ETA Original (ETA960068000), ETA Hygienic (ETA960068010), ETA Antibacterial (ETA960068020), alebo Unibag ETA990068010.

Poznámka

Správnym upevnením čela prachového filtra do držiaka a správnym zasunutím držiaka s filtrom do sacieho priestoru vysávača dôjde k odisteniu mechanickej bezpečnostnej poistky, ktorá umožní uzavrieť veko vysávača.

Výmena mikrofiltrov

Po naplnení asi 5 kusov prachových filtrov treba vyčistiť, prípadne vymeniť mikrofiltre za nové. Použitý prachový filter spolu s mikrofiltrami zlikvidujte s bežným domácim odpadom. Náhradné filtre a mikrofiltre zakúpte v sieti predajní ETA - elektro.

Nasávací mikrofilter

Mikrofilter **A8** z vnútorného priestoru vysávača vyberiete nasledujúcim spôsobom (obr. 15): Zatlačte na aretačný výstupok v hornej časti tohto filtra (obr. 15 A). Potom mikrofilter sklopte a skontrolujte či je nutné vykonať jeho údržbu / výmenu (obr. 15 B). V prípade nutnosti mikrofilter z vysávača vysuňte, zatlačte na jednu stranu v jej spodnej časti, čím mikrofilter uvoľníte zo zabezpečovacieho otvoru a následne mikrofilter z vysávača vysuňte (obr. 15 C). Mikrofilter opláchnite vlažnou vodou a následne nechajte vyschnúť. Pre opätovné vloženie mikrofiltra postupujte opačným spôsobom. Ozve sa počuteľné „kľapnutie“.

Výfukové mikrofiltre

Mriežku výfuku **A12** odoberte z vysávača stlačením aretačného výstupku a následným vytiahnutím (obr. 16).

Z mriežky snímte výfukový mikrofilter **A13** a špeciálny HEPA filter s vrstvou aktívneho uhlia **A14** pritlačením pohyblivého aretačného mechanizmu smerom k samotnému filtru vyberte z vysávača. Mikrofilter **A13** opláchnite vlažnou vodou, následne mikrofilter nechajte dokonale vyschnúť. HEPA filter vyčistíte vyklepaním nad odpadkovým košom alebo jeho vyfúkaním (z hygienických dôvodov odporúčame vykonávať čistenie filtra mimo obytného priestoru). Ak je filter veľmi znečistený, môžete ho opláchnuť miernym prúdom teplej vody. Filter držte tak, aby bola strana so záhybmi vo vzpriamenej polohe a voda stekala rovnobežne so záhybmi. Filter držte pod takým uhlom, aby voda zmyla nečistoty zachytené v záhyboch. Otočte filter o 180° a nechajte vodu stekať pozdĺž záhybov v opačnom smere. Tento postup opakujte, až kým filter nebude čistý. Následne filter nechajte dokonale vyschnúť. Po uschnutí opačným spôsobom vložte HEPA filter **A14** aj mikrofilter **A13** späť do vysávača. Výstupky na zadnom kryte vložte do dvoch otvorov v plášti vysávača a kryt priklopením uzavrite. Ozve sa počuteľné „klapnutie“.

POZOR

- Maximálneho sacieho účinku vždy dosiahnete s čistými filtrami a práznym prachovým filtrom.
- Na čistenie HEPA filtra a penového filtra nepoužívajte žiadne agresívne pracie alebo čistiace prostriedky ani horúcu vodu.
- Omytím HEPA filtra sa znižujú jeho filtračné schopnosti. Maximálny počet umytí filtra je 3x. Potom je potrebné zakúpiť nový.
- HEPA mikrofilter a mikrofiltry nie sú vhodné na čistenie v umývačke na riad.
- Zanedbanie čistenia a výmeny mikrofiltrov môže spôsobiť poruchu vysávača!
- HEPA mikrofilter odporúčame meniť 2x za rok. Ostatné mikrofiltry vymeňte, pokiaľ ich nie je možné riadne vyčistiť alebo sú poškodené. Náhradné filtre a mikrofiltry zakúpite v sieti predajní elektro.

Ukladanie príslušenstva

Príslušenstvo, podlahovú hubicu, sacie trubice a hadicu, je možno opäť rozložiť a skladovať oddelene. Parkovací otvory **A11** je možné využiť pre skladovanie zloženého vysávača v tzv. parkovaciu pozíciu (obr. 17). Pre vyššiu stabilitu zasuňte do seba jednotlivé časti trubice tak, aby bola trubica čo najkratšia. Keď vysávač odkladáte, podlahovú hubicu prepnite do polohy určenej na vysávanie kobercov, aby sa neohýbali kefy.

V. ÚDRŽBA

Vysávač ukladajte vždy na suché miesto dostatočne vzdialené od tepelných zdrojov (napríklad **kozuba, kachiel, vyhrievacieho telesa**) a nevystavujte ho atmosférickým vplyvom (napríklad **dažďu, slnečnému žiareniu**). Povrch vysávača ošetrte mäkkou vlhkou handričkou. Nepoužívajte drsné a agresívne čistiace prostriedky! Spotrebič skladujte riadne očistený na suchom, bezprašnom mieste mimo dosahu detí a nesvojprávnych osôb.

Podlahová hubica / kefa / parketová hubica / príslušenstvo Premium Clean

Po každom vysávaní skontrolujte, či sa na zberačoch nezachytili nečistoty. Ak sa tak stalo, odstráňte ich.

Čistenie úzke TURBO hubice B8

Nite a vlasy rozstrihajte nožnicami. Zapnite vysávač. Vysávač potom povysáva rozstrihané vlasy a nite.

V prípade, že sa vlasy alebo nite omotali okolo uloženia valca s kefou a nedajú sa odstrániť vyššie popísaným spôsobom, je nutné nečistoty odstrániť pomocou vhodného nástroja (napr. pinzety).

VI. RIEŠENIE PROBLÉMOV

Problém	Príčina	Riešenie
Motor sa nezapne	Nie je pripojené napájanie	Skontrolujte kábel, vidlicu a el. zásuvku
	Nie je zapnutý spínač ON/OFF	Stlačte tlačidlo spínača ON/OFF
Veko nie je možné zavrieť — aktivovaná bezpečnostná poisťka	Zle vložený prachový filter v držiaku	Skontrolujte/opravte vloženie čela filtra v držiaku
Diaľkové ovládanie nefunguje	Batérie sú vybité (prípadne chýbajú)	Vložte nabité batérie do diaľkového ovládača
	Vysávač nebol zapnutý tlačidlom ON/OFF	Zapnite vysávač tlačidlom ON/OFF
Nasávací výkon je nedostatočný	Regulácia je na MIN. sile	Nastavte reguláciu na MAX. sile
	Otvorené prisávanie (ETA 0502)	Uzavrite otvor v držadle hadice
	Plné prachové vrečko	Vrečko vymeňte
	Zanesené mikrofiltry	Mikrofiltry vyčistite, prípadne vymeňte
	Hubica, nasávací hadica alebo trubica je upchaná	Odstráňte blokujúce predmety
Kábel sa nenavíja späť celý	Prekrútený kábel	Kábel narovnajzte Vytiahnite cca 50 cm kábla a opäť stlačte tlačidlo 

VII. EKOLÓGIA



Ak to rozmery umožňujú, na všetkých dieloch sú vytlačené znaky materiálov, ktoré sú použité na obalový materiál, komponenty a príslušenstvo, ako aj na ich recyklovanie. Uvedené symboly na výrobku alebo v sprievodnej dokumentácii znamenajú, že použité elektrické alebo elektronické výrobky nesmú byť likvidované spoločne s komunálnym odpadom. Za účelom správnej likvidácie výrobku ho odovzdajte na určených zberných miestach, kde budú prijaté zdarma. Správnou likvidáciou tohto produktu pomôžete zachovať cenné prírodné zdroje a napomáhate prevencii potenciálnych negatívnych dopadov na životné prostredie a ľudské zdravie, čo by mohli byť dôsledky nesprávnej likvidácie odpadov. Ďalšie podrobnosti si vyžiadajte od miestneho úradu alebo najbližšieho zberného miesta (pozrite www.envidom.sk). Pri nesprávnej likvidácii tohto druhu odpadu môžu byť v súlade s národnými predpismi udelené pokuty. Ak má byť spotrebič definitívne vyradený z činnosti, odporúča sa po jeho odpojení od elektrickej siete odrezat' napájací privod.

Spotrebič tak bude nepoužiteľný. Vybitú batériu vyberte z diaľkového ovladača a zlikvidujte ju prostredníctvom špecializovanej zbernej siete. Batériu nikdy nelikvidujte spálením!

**Údržbu rozsiahlejšieho charakteru alebo údržbu, ktorá vyžaduje zásah do vnútorných častí spotrebiča, musí vykonať iba špecializovaný servis!
Nedodržaním pokynov výrobcu zaniká pravo na záručnú opravu!**

Prípadné ďalšie informácie o spotrebiči a servisnej sieti získate na infolinke +420 545 120 545 alebo na internetovej adrese www.eta.sk.

VIII. TECHNICKÉ ÚDAJE

Napätie (V)	uvedené na typovom štítku spotrebiča
Príkon (W)	uvedený na typovom štítku spotrebiča
Spotrebič ochranej triedy	II.
Hmotnosť (kg)	cca 5,8
Rozmery (D x H x V), (mm)	435 x 315 x 255
Príkon vo vypnutom stave je	0,00 W
Príkon v pohotovostnom režime je	< 0,50 W

Zmena technickej špecifikácie a obsahu prípadného príslušenstvo podľa modelu výrobcu je vyhradená výrobcom.

HOUSEHOLD USE ONLY — Len na použitie v domácnosti. DO NOT IMMERSE IN WATER OR OTHER LIQUIDS — Neponárať do vody alebo iných tekutín. TO AVOID DANGER OF SUFFOCATION, KEEP THIS PLASTIC BAG AWAY FROM BABIES AND CHILDREN. DO NOT USE THIS BAG IN CRIBS, BEDS, CARRIAGES OR PLAYPENS. THIS BAG IS NOT A TOY. Nebezpečenstvo udusenía. Nepoužívajte toto vrecúško v kolískach, postieľkach, kočíkoch alebo detských ohrádkach. PE vrecko odkladajte mimo dosahu detí. Vrecko nie je na hranie.



UPOZORNENIE

Electric floor vacuum cleaner

eta x502

MIO

INSTRUCTIONS FOR USE

Dear customer, thank you for purchasing our product. Please read the operating instructions carefully before putting the appliance into operation and keep these instructions including the warranty, the receipt and, if possible, the box with the internal packing.

I. SAFETY WARNING



- Consider the instructions for use as a part of the appliance and pass them on to any other user of the appliance.
- Check whether the data on the type label correspond with the voltage in your electric power socket.
- This appliance can be used by children aged from 8 years and above and persons with reduced physical, sensory or mental capabilities or lack of experience and knowledge if they have been given supervision or instruction concerning use of the appliance in a safe way and understand the hazards involved. Children shall not play with the appliance. Cleaning and user maintenance shall not be made by children without supervision. Children younger than 8 years must be kept out of reach of the appliance and its power cord.
- If the power cord of the appliance is corrupted, it has to be replaced by the manufacturer, its service technician or a similarly qualified person so as to prevent dangerous situations.
- Always unplug the appliance from power supply if you leave it unattended.
- Never use the appliance if the power cord or power plug are damaged, if it is not functioning correctly or if it has fallen on the floor and been damaged or if it has fallen into water. In such cases take the appliance to a professional service center to verify its safety and correct function.
- If a vacuum cleaner can be equipped with a hand-held accessory with rotating parts a warning has to be given concerning entrapment.
- The product is intended for home use and similar (in shops, offices and similar workplaces, in hotels, motels and other residential environments, in facilities providing accommodation with breakfast). It is not intended for commercial use!
- After finishing work and before cleaning (replace the dust filter, clean/replace the micro-filters), always switch off the appliance and disconnect it from power supply by taking the power cord connector out of the electric socket.
- **Do not put the suction nozzle or the tube end or accessories close to eyes and ears and do not insert them into body orifices!**
- **Never use the vacuum cleaner with wet hands or feet!**
- When you vacuum a staircase, never leave the vacuum cleaner higher than you stand yourself!
- **Never leave the product unattended when in operation!**
- **Never immerse the vacuum cleaner into water (even its parts)!**
- **Never vacuum without a properly inserted filtration system and micro-filters.**
- Before you start using the vacuum cleaner, please check that all the locking mechanisms are in the right position.

- Do not use the brush for treatment and cleaning animal hairs!
- Do not vacuum wet or moist floor coverings, do not use the vacuum cleaner for outdoor areas! When moisture gets into the aggregate, there is a risk of its damage and disabling it. This defect is not covered by the warranty.
- Vacuum cleaning of some carpet types may result in generating static electricity. No static electricity discharge is dangerous to health.
- When handling, do not pull the hose applying excessive force and avoid rough handling of the vacuum cleaner!
- The appliance must not be used in damp or wet environment and in any environment with the danger of fire or explosion (**spaces where chemicals, fuels, oils, gases, paints and other flammable or volatile materials are stored**).
- Do not vacuum sharp objects (e.g. **glass, shatter**), hot, flammable, explosive items (e.g. **ash, hot cigarette butts, gasoline, thinners and aerosol vapours**) or greases (e.g. **fats, oils**), caustic agents (e.g. **acids, solvents**). Vacuuming these objects may lead to damage of the dust filters or the vacuum cleaner.
- Do not put fingers or other things to input and output vents of the appliance. If the vents/elements for air flow are clogged (e.g. the hose), turn the appliance off and remove the clogging.
- The vacuum cleaner is not suitable for vacuuming substances that can harm human health.
- Pores of the dust filter may be clogged when vacuum cleaning very fine dust. Thus, air permeability will be reduced and the suction performance will decrease. In this case the dust filter must be changed and clean micro-filters, even if the dust filter is not full yet. Do not use the vacuum cleaner to vacuum dirt produced during/after construction such as **plasterboard dust, fine sand, cement, dust from construction, parts of plaster** etc. If this dirt / loose construction materials / loose construction materials into the aggregate, it poses a danger of damage. The warranty repair does not cover this.
- Never leave the vacuum cleaner exposed to weather conditions (**rain, frost, direct sun radiation, etc.**).
- It is not permissible to adjust the surface of the extra attachment (e.g. **self-adhesive paper, foils, etc.**)!
- With the cleaner model featuring the remote control feature the signal is transmitted from the hose handle to the cleaner electronic system via infrared rays reflected from the walls. This is why you should never cover the transmitter on the appliance handle, to avoid disrupting the desired mode of operation of the appliance. In free space, the remote control handle must be directed at the cleaner body (like you do with your TV remote control device).
- In case the infrared remote control device is kept in a specific area (such as one separated - by a wall, round the corner), in open - on the balcony, or in enclosed space - in a cabinet, in the car, etc.) and the cleaner is outside that space, the desired functions on the appliance will not be activated.
- If you do not intend to use the vacuum cleaner for a long time, remove battery from them.
- If the battery is leaking, remove it immediately; it can damage the vacuum cleaner.
- Do not use worn and new batteries together and do not use rechargeable accumulators.
- Keep batteries out of reach of children and incapacitated people. A person, who would swallow the batteries, must seek medical help immediately.
- Dispose of a discharged battery in a suitable way (see par. **VII. ENVIRONMENTAL PROTECTION**).
- Do not run over the power supply cord when using the vacuum cleaner and do not unplug it from the socket by pulling the power cord.
- The power cord is marked with colour codes. The yellow strip indicates the ideal cord length, the red strip indicates the maximum cord length. Do not apply force to unwind the cord beyond the red mark.

- When taking the plug from the electric socket, never pull the power cord or the vacuum cleaner. When winding the cord, hold the plug to prevent lashing of the cord around and to prevent possible injury. If you need to use an extension cord, it has to be uncorrupted and it has to comply with the valid standards.
- The power cord must not be damaged with sharp or hot objects, open fire, it must not be sunk into water or bent over sharp edges.
- In order to ensure safety and proper function of the appliance, use only original spare parts and accessories approved by the manufacturer.
- Never use the appliance for any other purpose than for the intended one described in these instructions for use! This appliance is not intended for outdoor use.
- The manufacturer is not responsible for damage caused by improper use of the appliance and the accessories and its warranty for the appliance does not apply in situations when the safety warnings above are not complied with. Failure to replace or maintain all filters regularly according to the instructions in Chapter **IV.**, **V.** and also using non-original filters, the properties of which resulted in failure or damage of the vacuum cleaner, is also understood to be improper use of the appliance.

ORIGINAL

 VÝROBCE

For trouble-free operation of the vacuum cleaner, please use the tested dust filters and micro-filters recommended by the producer.

II. EQUIPMENT AND ACCESSORIES (fig. 1)

A – vacuum cleaner

- | | |
|--|--|
| A1 – suction vent | A9 – handle |
| A2 – lid | A10 – power cord |
| A3 – lid lock | A11 – parking holes |
| A4 – ON/OFF (ⓘ) button | A12 – exhaust grid |
| A5 – power cord winding button | A13 – exhaust micro-filter |
| A6 – electric motor regulation (only ETA 0502; 1502) | A14 – exhaust HEPA micro-filter |
| A7 – remote control signal receiver (only ETA 2502) | A15 – filter (adapter) holder |
| A8 – suction micro-filter | A16 – dust filter
(ETA ANTIBACTERIAL) |

B – accessories

- | | |
|------------------------|------------------------------|
| B1 – floor nozzle | B6 – crevice nozzle |
| B2 – suction hose | B7 – parquet nozzle |
| B3 – suction tube | B8 – narrow TURBO nozzle |
| B4 – upholstery nozzle | B9 – adapter (only ETA 1502) |
| B5 – brush | |

C – Premium Clean accessories

D – control panel with selected suction power indicators (Fig. 1B)

E – vacuum cleaner remote control (Fig. 1C); only ETA 2502

- | | |
|-----------------------------|---------------------------|
| E1 – power reduction button | E5 – infra beam indicator |
| E2 – power increase button | E6 – tube arrest button |
| E3 – main switch (ON/OFF) | E7 – hose arrest button |
| E4 – light indicator | E8 – battery cover |

ACCESSORIES / MODEL	ETA 0502	ETA 1502	ETA 2502
B1 – B6	√	√	√
B7	√	√	√
B8, B9	X	√	X
C	X	X	√

III. VACUUM CLEANER PREPARATION

Hose (Fig. 4)

- Connect hose **B2** to the vacuum cleaner by inserting the end piece to suction vent **A1** to the maximum position. You will hear a clicking sound.
- Disconnect the hose by pressing the button on the end piece and remove the hose by pulling it slightly.

Telescopic tube (Fig. 3)

- You can connect tube **B3** with hose handle **B2** by slight pushing the handle to the tube.
- You can disconnect the tube by pulling the handle slightly out of the tube.
- The telescopic tube allows setting suitable length to fit your figure. Press the lock pin in the direction of the arrow and pull out or push in the required length of the tube. When you release the lock projection, the tube length is fixed. When pulling out, keep the tube in safe distance from your face as the tube is very long.

Remote control E / hose handle (fig. 5A, B, C)

- Connect the hose **B2** to the remote control by inserting its terminal into its back part under the handle (Fig. 5A) all the way. You will hear an audible “click”. To disconnect the hose, press both arrest buttons **E7** and slide it out of the remote control (Fig. 5C).
- You can connect the tube **B3** with the remote control by inserting it lightly into the front part of the remote control. The arrest protrusion of the tube must fit into the prepared slit in the mouth of the remote control (Fig. 5B). You will hear an audible “click”.
- To disconnect the tube, press the tube arrest button **E6** and pull it out lightly from the remote control (Fig. 5B).
- This procedure is also applicable for the tube handle with the ETA 1502 model. It does not feature the controls of the remote control **E** and is intended only for more comfortable use.

Floor nozzle / parquet nozzle (Fig. 2)

- Connect and disconnect the accessories (**B1, B7**) in the same way as the tube.

Floor / crevice nozzle / brush / narrow TURBO nozzle / Premium Clean (Fig. 3)

- Connect and disconnect the accessories (**B4, B5, B6, B8, C**) in the same way as the tube.

You can connect the appliance directly to the hose handle (only ETA 0502 and ETA 2502 by the adapter) or to the telescopic tube. Attached adapter **C9** can be used for connecting accessories (**B4, B5, B6, B8**) directly to the handle (only ETA 1502). If needed, floor nozzles can be connected too.

IV. USE OF VACUUM CLEANER

Remove all packing material, take out the vacuum cleaner and the accessories. Remove all possible adhesion foils, stick-on labels or paper from the appliance. Pull out necessary length of power cord **A10** and plug the power cord into a socket. Assemble the vacuum cleaner accessories **B1, B2, B3** (Fig. 2, 3, 4). If the cleaner is fitted with telescopic tube **B3**, adjust its length to fit your figure (Fig. 3).

- Floor nozzle **B1** is designed to be used to clean carpets or smooth flooring (Fig. 6).
If it is fitted with a brush, pull it out by switching over a flap when vacuuming hard floorings.
- The parquet nozzle is intended for cleaning smooth floors.
- You can use crevice nozzle **B6** for vacuuming places that are hard to access (Fig. 7).
- TURBO nozzle **B8** or upholstery nozzle **B4** or brush **B5** can be used to clean various types of furniture (Fig. 8, 9).
- With the Premium Clean small accessory **C**, you can vacuum various and hard-to-access places, such as keyboards, walls, corners, radiators etc.

The vacuum cleaner can be switched on or off by pushing button **A4** marked with the symbol **Ⓢ** (Fig. 10). The suction power can be adjusted with the control on hose handle **B2** (only ETA 0502; Fig. 11) or by setting regulation **A6**. The minimum suction power is recommended for fine fabrics (e.g. curtains, drapes). The maximum suction power is recommended for floor coverings (e.g. heavy-duty carpets). The selected suction power is indicated by the indicators on the control panel **D** (see pic. 1B). After finishing work, switch off the vacuum cleaner and unplug it from the power supply. By switching button **A5** with symbol **Ⓢ** (Fig. 10) the power cord will be wound automatically. The vacuum cleaner can be held and carried by handle **A9**.

Control of the vacuum cleaner on the handle (Fig. 1C)

ETA 2502 vacuum cleaner is equipped with a remote control, which allows the vacuum cleaner turn on, turn off and regulate suction power. Whenever a remote control button is depressed, the red pilot LED **E4** in the handle is lit to indicate that the remote control device is operating correctly.

Turn on and off:

The vacuum cleaner must first turn on by the **ON/OFF** button (**A4**) on the vacuum cleaner. After turning on the vacuum cleaner turns on full power. Press „**Ⓢ**“ to handle the vacuum hose off to standby. This state is indicated by the gradual power lighting indicators (**D**). If the vacuum cleaner is switched on or in standby mode, it can be operated by remote control on the hose handle. If the unit is not in use it completely off press **ON/OFF** button (**A4**) and unplug the power supply.

Turn on the vacuum cleaner from standby:

To turn on, press any button control on the hose handle. Vacuum starts on medium power, which is indicated by three LEDs performance.

Regulation:

Press „**+**“ is gradually increasing performance, each time by one degree. Press „**-**“ to gradually degrades performance, each time by one degree. After pressing and holding the „**+**“ or „**-**“ will increase or decrease the power

Battery power

Control is powered by two AAA batteries (included). **NOTICE:** Insert a battery with the right polarity and close the cover, see fig. 5D). You will hear a clicking sound. In case the control does not work, check the batteries (or replace them by removing battery cover).

Full dust filter signaling

If the suction power indicators on the control panel **D** light up when the floor nozzle is lifted over the vacuumed surface and the suction power is set to max. (Fig. 12), the **A16** dust filter needs to be changed. **Disregard changes on the indicator during vacuuming.**

Dust filter replacement

Lift off vacuum cleaner lid **A3** by pushing lock **A2** to the locked position (Fig. 13). Pull out the dust filter lock **A16** from the guide ribs of the holder **A15** (Fig. 14) and dispose it with common municipal waste. Slide the front part of the dust filter (in the direction of the arrow) to holder **A15** in the suction space of the vacuum cleaner and push it to the maximum position. Close the vacuum cleaner lid by snapping it shut. You will hear a clicking sound.

Replacement dust bags: ETA Original (ETA960068000), ETA Hygienic (ETA960068010), ETA Antibacterial (ETA960068020), or UNIBAG (ETA990068010).

Note

Proper fixing of the cardboard front of a dust filter to the holder and proper sliding of the holder with the filter to suction space of the vacuum cleaner will result in releasing mechanical safety lock that will make it possible to close vacuum cleaner lid.

Replacing micro-filters

After replacing about 5 dust filters, micro-filters must be cleaned or replaced with new ones. Dispose of the used dust filter and the micro-filters with common municipal waste. You can buy replacement filters and micro-filters in electro store chain.

Suction micro-filter

Take the microfilter **A8** from the inner space of the vacuum cleaner as follows (Fig. 15): Push on the arrest protrusion in the upper part of this filter (Fig. 15A). Then fold up the filter and check if it is necessary to carry out its maintenance/replacement (Fig. 15B). In case the microfilter needs to be removed from the vacuum cleaner, push on one of its side to release the microfilter from the secure opening. Then take the filter out of the cleaner (Fig. 15C). Proceed reversely when reinserting it. Continue this process until the micro-filter is lid. Rinse the microfilter with lukewarm water. After drying, insert the micro-filter back to the vacuum cleaner in the opposite way. You will hear a clicking sound.

Exhaust micro-filter

To remove the exhaust grate **A12** from the cleaner, push the arrest protrusion and then take out (Fig. 16). Take the exhaust microfilter **A13** from the grate and remove the HEPA filter **A14** from the vacuum cleaner by pushing the moving arrest mechanism toward the filter itself. Rinse the microfilter **A13** with lukewarm water. Tap the dust out of the HEPA filter over a dustbin or to clean the filter through a blowing (we recommend the filter cleaning outside of living area for hygiene reasons). If the protection micro filter is very dirty, you can also rinse the pleated side of the HEPA filter under lukewarm slow-running tap. Hold the filter in such a way that the pleated side points upwards and the water flows parallel to the pleats. Hold the filter at an angle so that the water washes away the dirt inside the pleats. Turn the filter 180° and let the water flow along the pleats in the opposite direction. Continue this process until the filter is clean. Having dried, both the HEPA filter **A14** and microfilter **A13** can be inserted back into the vacuum cleaner. Insert the projections on the back cover into two holes in the vacuum cleaner cover and snap the cover.

Storing accessories

Accessories, floor nozzle, suction pipes and hose can be disassembled and stored separately. Parking openings **A11** can be used for storing the assembled cleaner in a so-called parking position (obr. 17). For better stability, slide individual parts of the tube to each other so that the tube is as short as possible. When storing, always set the floor nozzle to the carpet position (i.e. with the brush retracted); thus you will prevent bending of the bristles.

ATTENTION

- Do not use any aggressive washing or cleaning agents or hot water to clean the HEPA filter and the micro-filter.
- Washing the HEPA filter decreases its filtration capabilities. The maximum number of washing the filter is 3x. Then it is necessary to buy a new one.
- The HEPA filter and the micro-filters are not intended for cleaning in a dishwasher.
- Neglecting regular replacement of micro-filters can result in the vacuum cleaner failure!
- We recommend replacing the HEPA filter twice a year. Replace the other micro-filters if they cannot be cleaned properly or if they are damaged. You can buy a replacement dust filter, a HEPA filter and a micro-filters in the elektro shop chain.

V. MAINTENANCE

Store the vacuum cleaner at a dry place, far enough from heat sources (e.g. **fireplace, stove, heating element**) and protect it from weather conditions (e.g. **rain, sunshine**). Treat surface of the appliance with a soft and damp cloth, do not use coarse and aggressive detergents! Store the appliance properly cleaned at a dry, dust-free place out of reach of children and incapacitated people.

Floor nozzle, brush, parquet nozzle, Premium Clean accessories

After any vacuuming it is recommended to check visually the brushes or collectors for possible impurities. If there are some impurities, remove them.

Cleaning the narrow TURBO nozzle B8

Cut the threads and hairs with scissors. Turn on the vacuum cleaner. The cleaner vacuums the cut hairs and threads. In case hairs or threads got tangled up around the attachment of the brush cylinder and cannot be removed with the above-mentioned steps, it is necessary to remove them with a suitable tool (e.g. tweezers).

VI. TROUBLESHOOTING

Problem	Cause	Solution
Motor won't start	Power supply not connected	Check the cord, plug and the socket
	ON/OFF button is not switched on	Push button ON/OFF
Lid cannot be closed - safety lock activated	Dust filter inserted incorrectly in the holder	Check / repair fastening of the front in the holder
The remote control does not work	Batteries are dead (or missing)	Insert charged batteries into the remote control
	The vacuum cleaner was not switched on with the ON/OFF button	Switch the vacuum cleaner on with the ON/OFF button

Problem	Cause	Solution
Suction output is not sufficient	Regulation in MIN position	Set regulation to MAX.
	Open suction (ETA 0502)	Close the hole in the hose handle
	Dust filter full	Replace the filter
	Clogged micro-filters	Clean or replace the micro-filters
	Nozzle, suction hose or tube is clogged	Remove blocking objects
The cable cannot be wound in the entire length	Twisted cable	Straighten the cable Take out about 50 cm of the cable and push again button 

VII. ENVIRONMENTAL PROTECTION



If the dimensions allow, there are labels of materials used for production of packing, components and accessories as well as their recycling on all parts. The symbols specified on the product or in the accompanying documentation mean that the used electrical or electronic products must not be disposed of together with municipal waste. For proper disposal of the product, hand it over at special collection places where it will be taken over free of charge. Suitable disposal of the product can help to maintain valuable natural resources and to prevent possible negative impacts on the environment and human health, which could be the possible consequences of improper waste disposal. Ask for more details at the local authority or at the local waste collection site. Fines can be imposed for improper disposal of this type of waste in agreement with the national regulations. If the appliance is to be put out of operation, we recommend its cutoff after disconnecting it from power supply and in this way it will not be possible to use the appliance again. Remove a discharged battery and dispose of it in a suitable and safe way through the special collection networks. Never dispose of the battery by burning!

Replacement of parts that require intervention in the electric part of the appliance must be carried out by a specialized service! Failure to comply with the instructions of the manufacturer will lead to expiration of the right to guarantee repair!

VIII. TECHNICAL DATA

Voltage (V) / Input (W)	specified on the type label of the appliance
Protection class of the appliance	II.
Weight (kg) approx.	5,8
Size of the product (mm)	435 x 315 x 255
Input in off/standby mode is	0.00 W / < 0,50 W

The manufacturer reserves the right to change the technical specifications and accessories for the respective models.

HOUSEHOLD USE ONLY; DO NOT IMMERSE IN WATER OR OTHER LIQUIDS; TO AVOID DANGER OF SUFFOCATION, KEEP THIS PLASTIC BAG AWAY FROM BABIES AND CHILDREN. DO NOT USE THIS BAG IN CRIBS, BEDS, CARRIAGES OR PLAYPENS. THIS BAG IS NOT A TOY.

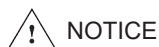

NOTICE

HASZNÁLATI UTASÍTÁS

Köszönjük, hogy termékünket választotta. A készülék használata előtt nagyon figyelmesen olvassa el ezt a használati útmutatót, és lehetőség szerint a garancialevéllel, pénztári bizonylattal, csomagolással és a csomagolás belső részeivel együtt gondosan őrizze meg.

I. BIZTONSÁGI ELŐÍRÁSOK



- Ezen útmutatót tekintse a készülék tartozékaként és adja át azt a készülék esetleges további felhasználójának.
- Soha ne használja a készüléket, ha sérült a tápkábel vagy a csatlakozó, ha nem működik megfelelően, vagy ha a földre esett és megsérült. Ilyen esetben vigye a készüléket szakszervizbe és ellenőriztesse, biztonságos-e.
- Ellenőrizze, hogy az adattáblán levő feszültségadat megegyezik-e az elektromos dugaszolóaljzatban levő feszültséggel.
- A készüléket 8 éven felüli gyermekek, illetve csökkent fizikai, érzékelési vagy szellemi képességekkel rendelkező, vagy a készülék működtetésében járatlan személyek is használhatják, amennyiben ezt felügyelet mellett teszik, illetve ismerik a készülék biztonságos működtetésének módját és az azzal járó veszélyeket. A gyermek ne játszon a készülékkel! Felügyelet nélkül a gyermek nem végezheti el a készülék tisztítását, karbantartását! 8 évnél fiatalabb gyermekek csak a készülék és csatlakozó vezetéke hatósugarán kívül tartózkodhatnak.
- Ha a készülék csatlakozóvezetéke megsérül, akkor azt a gyártó cég, annak szervíz szakembere vagy hasonló minősítéssel rendelkező más személy cserélje ki, hogy elkerüljük ezzel veszélyes helyzet kialakulását.
- Ne használja a készüléket, ha annak csatlakozóvezetéke vagy villásdugója sérült, ha nem működik rendesen, ha az leesett és megsérült. Ilyen esetekben a készüléket adja át a szakszervizi vizsgálatokra, annak biztonságossága és helyes működése ellenőrzése céljából.
- Mindig válassza le a készüléket az elektromos hálózatról, ha a készülék felügyelet nélkül marad.
- Porszívózás közben a sérülések elkerülése érdekében ne nyúljon az elektromos szívófej forgókeféi közé!
- A termék otthoni és hasonló (üzletekben, irodákban és más hasonló munkahelyeken, szállodákban, moteleekben és más hasonló helyiségekben, „bed and breakfast“ típusú szállodákban) használatra szánt! Nem kereskedelmi használatra!
- A munka befejezése után és karbantartás előtt mindig válassza le a készüléket az el.hálózatról a csatlakozó vezeték villásdugója el.dugaszolóaljzataból történő kihúzásával.
- **A szívófejet, a tömlőt vagy a tartozékokat ne közelítse szeméhez vagy füléhez és ne dugja azokat egyetlen testnyílásba sem!**
- **Lépcsők porszívózásakor na állítsa a porszívót magasabb lépcsőfokra, mint amelyiken sajátmag áll! A készüléket tilos a szabadban használni!**

- **Ne használja a porszívót ha nedves a keze vagy a lába!**
- **Ne hagyja a bekapcsolt készüléket felügyelet nélkül!**
- **Ne merítse vízbe a porszívót (még részben sem)!**
- **Ne porszívózzon helyesen feltett szűrőrendszer és mikroszűrők nélkül.**
- Ne használja a kefét állatok szőrzete ápolására és tisztítására!
- A porszívó bekapcsolása előtt ellenőrizze, hogy valamennyi rögzítő mechanizmus megfelelő helyzetben van-e.
- Ne porszívózzon nedves vagy vizes padlóburkolatot, ne használja a porszívót külső térben!
A készülékbe történő nedvességbejutáskor annak megsérülése és üzemzavara veszélye léphet fel. Az ilyen jellegű meghibásodásokra nem érvényesíthető a garanciaigény.
Ne használja a készüléket robbanás veszélyes helyeken!
- Némelyik szőnyegfajta porszívózásakor statikus elektromosság is keletkezhet. Semmiféle statikus energia kisülés nem veszélyezteti az egészséget.
- **A készüléket nem szabad nedves, vizes helyeken, valamint tűzveszélyes és robbanás veszélyes helyeken** (kémia szerek, üzemanyagok, olajok, gázok, festékek, stb. tárolási helyek) **használni.**
- Nem megengedett a kiegészítő tartozék felületét bármilyen módon módosítani (pl. **öntapadó tapétával, fóliával** stb.)!
- Ne porszívózzon éles tárgyakat (pl. **üveget, cserépdarabokat**), forró, éghető, robbanásveszélyes anyagokat (pl. **hamut, égő cigarettavégeket, benzint, hígítókat, aeroszol gőzöket**), de kenőanyagokat (pl. **zsírokat, olajokat**) és maró hatású anyagokat (pl. **savakat, hígítókat**) sem. Ezen anyagok felszívásakor a szűrő anyaga megsérülhet, ill. a porszívó megkárosodása következhet be.
- Soha ne dugja be ujját vagy más tárgyat a porszívó belépő és kilépő nyílásaiba.
Ha mégis bekövetkezik a nyílások/levegővezető alkatrészek (pl. tömlő) eltömődése, akkor kapcsolja ki a porszívót és távolítsa el az eltömődés okát.
- Helyváltoztatáskor ne húzza a készüléket a szívócsővénél fogva és kerülje a porszívóval történő figyelmen kívül hagyást!
- A porszívó nem alkalmas az emberi egészséget károsító anyagok kiszívására.
- Nagyon finom poranyagok porszívózásakor eltömődhetnek a porzsák pórusai. Ezzel csökken a levegő áramlási keresztmetszete és gyengül a szívóteljesítmény. Ilyen esetben a porszűrőt a lehető leghamarabb ki kell cserélni, valamint a mikroszűrőket kitisztítani, abban az esetben is, ha a porzsák még nem telt meg. Ne használja a porszívót építési munkák közben / után, törmelék porszívózására, mint például **gipszkarton por, finom homok, cement, építési por, vakolat**, stb. Abban az esetben, ha ilyen jellegű szennyeződések / építőanyagok / stb. kerülnek bele az egységbe károsodás, vagy hibás működés léphet fel. Az ilyen jellegű meghibásodás nem jogosít garanciális javításra!
- Mindenkor először ki kell kapcsolni a porszívót és kihúzni annak hálózati csatlakozó villásdugóját, csak azután cserélje ki a porszűrőt, tisztítsa ki/cserélje ki a mikroszűrőket, tisztítsa ki a porszívót vagy annak tartozékait.
- Távvezérlési készüléknél a jel kibocsátása a gégecső fogantyújából történik a porszívó elektronikai rendszerébe infravörös sugarak visszaverődésével a falaktól. Ezért ne takarja le az adóberendezést a gégecső fogantyújában. Ez megakadályozhatja a porszívó valamennyi további funkciójának működését. Szabad térben a távirányítás fogantyúját a porszívó felé kell fordítani (meg kell célozni a porszívót, hasonlóképp mint pl. a tévénél).
- Abban az esetben, ha az infravörös távvezérlés adóberendezése egy bizonyos térben van (pl. elkülönített térben - a sarok, fal mögött, szabad térben - az erkélyen, zárt térben - a szekrényben, gépkocsiban) és a porszívó nincs ugyanebben a térben, akkor a porszívó távvezérlési funkciói nem működnek.
- Ne használjon különböző típusú elemeket együtt!

- Ne használjon együtt új és használt elemeket!
- Ha nem használja huzamosabb ideig a porszívó, akkor vegye ki abból az elemet.
- Ha az elemből elektrolit szivárogását észlel, azonnal cserélje ki az elemet, mivel ellenkező esetben megkárosíthatja a porszívó.
- Ne használjon ismételtlen tölthető elemeket.
- Tartsa az elemeket gyerekektől távol és nem önálló személyek előtt elzárva tárolja. Az elemek lenyelése esetén azonnal forduljon orvoshoz.
- A kimerült elemet megfelelő módon ártalmatlanítsa (lásd a **VII. ÖKOLÓGIA** c. bekezdést).
- Ne tegye ki a porszívót külső időjárási behatásoknak (**eső, fagy, közvetlen napsütés stb.**)
- A csatlakozóvezeték különböző színjelzésekkel rendelkezik. A sárga jelzés a kábel ideális hosszúságát jelzi, a piros jelzés a max. kábelhosszúságot mutatja. Ne húzza ki a kábelt a piros jelzésen túl!
- Ne hajtson át a csatlakozóvezetéken a porszívó kerekeivel annak használatakor és ne húzza ki a csatlakozóvezetékénél fogva a villásdugót az el. dugaszolóaljzatból.
- A dugaszoló villája elektromos dugaszolóaljzatból történő kihúzásakor ne húzza sohasem a csatlakozóvezetékét, sem a porszívót.
- A csatlakozóvezeték felcsavarodásakor tartsa kézben a villásdugót, elkerüli ezzel az esetleges kábel „becsapódást” és az esetleges sérülést
- A csatlakozóvezeték nem szabad éles, vagy forró tárgyakkal, nyílt lánggal megromgálni, nem szabad azt vízbe meríteni sem éles peremeken át hajlítani.
- A hosszabbító vezeték használatakor fontos, hogy az ne legyen sérült és megfeleljen az érvényes szabványoknak.
- A készülék biztonságtechnikája és helyes működése céljából csak eredeti és a gyártócéggel által jóváhagyott tartalékalkatrészeket használjon.
- A készüléket ne használja más célokra, mint amire az készült és ami ebben az utasításban szerepel!
- A csomagoláson, illetve a készüléken található esetleges idegen nyelvű szövegek és képek magyarázata és fordítása a nyelv mutációjának végén található.
- Gyártócéggel nem felel a készülék és tartozékai helytelen használatából eredő károkért és nem felelős a készülék jótállásáért a fenti biztonsági figyelmeztetések be nem tartása esetén. A készülék helytelen használatának tekintjük többek között a szűrők rendszeres cseréje vagy karbantartása elhanyagolását a **IV., V.** fejezetekben közölt utasítások alapján és ugyanúgy nem eredeti szűrők használatát, amely következtében üzemzavar jelentkezett vagy a porszívó megkárosodott.

ORIGINAL

eta

VÝROBCE

A porszívó üzemzavarmentes működése biztosítása érdekében a gyártócéggel javasolt tesztelt porszűrőket és mikroszűrőket kell használni.

II. TERMÉKLEÍRÁS (1. ábra)

A – porszívó

- | | |
|--|------------------------------------|
| A1 – beszívónyílás | A9 – tartófogantyú |
| A2 – fedél | A10 – csatlakozó vezeték |
| A3 – a fedélrögzítő zárja | A11 – parkoló nyílások |
| A4 – a ON/OFF (ⓘ) nyomógomb | A12 – a kifúvó rács |
| A5 – a csatl. vezeték csévélési nyomógombja | A13 – kifúvási mikroszűrő |
| A6 – a motor el. szabályozása (ETA 0502; 1502) | A14 – kifúvási HEPA mikroszűrő |
| A7 – távirányító jel vevője (ETA 2502) | A15 – szűrőtartó (adapter) |
| A8 – szívóoldali mikroszűrő | A16 – porszűrő (ETA Antibacterial) |

B – tartozékok

- B1 – padló szívófej
- B2 – szívótömlő
- B3 – szívócső
- B4 – kárpit szívófej

- B5 – kefe
- B6 – résszívó fej
- B7 – parketta szívófej
- B8 – keskeny TURBÓ szívófej
- B9 – adapter (csak az ETA 1502 terméknel)

C – Premium Clean tartozékok**D – szívó teljesítmény fényjelzőivel felszerelt vezérlő panel (1B ábra)****E – porszívó távirányítója (1C ábra); csak az ETA 2502 terméknel**

- E1 – teljesítmény csökkentés gombja
- E2 – teljesítmény növelés gombja
- E3 – porszívó kapcsolója (ON/OFF)
- E4 – fényjelző
- E5 – infra jel dióda
- E6 – szívófej zároló gomb
- E7 – szívótömlő zároló gomb
- E8 – elemtartó fedele

TARTOZÉKOK / MODELL	ETA 0502	ETA 1502	ETA 2502
B1 – B6	√	√	√
B7	√	√	√
B8, B9	X	√	X
C	X	X	√

III. A PORSZÍVÓ ELŐKÉSZÍTÉSE**Tömlő (4. ábra)**

- A **B2** jelű tömlőt úgy csatlakoztassa a porszívóhoz, hogy annak végdarabját behelyezi az **A1** jelű szívónyílásba egészen ütközésig. Egy „kattanás” hallatszik.
- A tömlőt úgy veszi le, hogy benyomja a végdarabon levő nyomógombot és óvatosan kihúzza a tömlőt.

Teleszkópos cső (3. ábra)

- Csatlakoztassa a **B3** jelű csövet a **B2** tömlő tartójával úgy, hogy a tartót óvatosan betolja a csőbe.
- A csövet úgy bontja meg, hogy a fogantyút óvatosan kihúzza a csőből.
- A teleszkópos cső lehetővé teszi a megfelelő hosszúság beállítását, a saját testmagassága szerint. A rögzítő kiemelkedését nyomja be a nyíl irányában és a megfelelő csőrészt húzza ki vagy nyomja befelé. A kiemelkedés felengedésekor a cső hossza rögzítődik. Annak kihúzásakor tartsa a csövet arcától biztonságos távolságban, mivel a cső nagyon hosszú.

Távirányító E (5A, B, C ábra)

- A szívó csövet **B2** csatlakoztassa a távirányítóhoz úgy, hogy annak a végét ütközésig bedugja a fogantyú alatt lévő hátsó részbe (5A ábra), amíg egy „kattanást” nem hall. A csövet utána távolítsa el úgy, hogy megnyomja mindkét zároló gombot **E7** és a csövet kihúzza a távirányítóból (5C ábra).
- A csövet **B3** csatlakoztassa a távirányítóhoz úgy, hogy nyomja be óvatosan azt a távirányító első részébe. A zároló kiállás kattanjon be az előkészített, távirányító elején lévő barázdába (5B ábra), amíg egy „kattanást” nem hall.
- A csövet ezután távolítsa el úgy, hogy megnyomja a zároló gombot **E6** és a csövet enyhén kihúzza a távirányítóból (5B ábra).

— Ez a folyamat az ETA 1502 modellhez tartozó cső fogantyújára is érvényes. Viszont ez a fogantyú a távirányító **E** elemeit nem tartalmazza, csak kényelmesebb vezérlést biztosít.

Padló szívófej / parketta szívófej (2. ábra)

— A **(B1, B7)** jelű tartozékok becsatlakozásakor és szétbontásakor hasonló módon járjon el, mint a csőnél.

Kárpit / résszívó fej / kefe / keskeny TURBÓ szívófej / Premium Clean (3. ábra)

— A **(B4, B5, B6, B8, E)** jelű tartozékok becsatlakozásakor és szétbontásakor azonos módon járjon el, mint a csőnél.

A tartozékokat közvetlenül is becsatlakoztathatja a tömlő fogantyújához (ETA 0502) vagy a teleszkópos csövekhez. A mellékelt adapter **B9** a tartozékok **(B4, B5, B6, B8)** csatlakozásához használható, közvetlen a cső fogantyújához, szükség esetén a padlószívófejeket is csatlakoztathatja ilyen módon (ETA 1502).

IV. A PORSZÍVÓ HASZNÁLATA

Távolítsa el a csomagolóanyagokat, vegye ki a porszívót és tartozékait. Távolítson el a készülékről minden esetleges tapadó fóliát, címkét vagy papírt. Húzza ki a porszívóból az **A10** jelű csatlakozóvezeték megfelelő hosszúságban és a villásdugót csatlakoztassa az elektromos dugaszolóaljzatba. Állítsa össze a porszívó **B1, B2, B3** jelű tartozékait (2, 3, 4. ábrák). Ha a porszívó **B3** jelű teleszkópos szívócsővel rendelkezik, akkor testmagassága alapján állítsa be annak megfelelő hosszát (3. ábra).

- A **B1** jelű padlószívó fej szőnyegek vagy síma padlófelületek porszívózására szolgál (6. ábra). Ha a padlószívófej kefével is rendelkezik, akkor kemény padlófelületek porszívózásakor a csappantyú átkapcsolásával tolja ki azt.
- A parketta szívófej **B7** a síma padlók porszívózására alkalmas.
- A **B6** jelű résszívóval nehezen hozzáférhető helyeket porszívózhat ki (7. ábra).
- A **B8** jelű TURBÓ szívó fejjel, vagy a **B4** jelű kárpit kiszívó fejjel vagy **B5** jelű kefével ellátott kárpitszívó fejjel különböző bútorféléket porszívózhat ki (8., 9. ábra).
- A Premium Clean kisebb tartozék szettjével **C** lehetőség van a különböző, nehezen elérhető helyeken is porszívózni, mint például a billentyűzet, falak, sarkok, radiátorok, stb.

A porszívó be- vagy kikapcsolását az **A4** jelű kapcsolóval végezheti el, amely **Ⓡ** jelölésű (10. ábra). A szívóteljesítményt a **B2** tömlő tartóján levő szabályozóval (ETA 0502; 11. ábra) vagy az **A6** jelű szabályozó beállításával változtathatja. A minimális szívóteljesítményt puha anyagoknál (pl. függönyök, kárpitok esetén) javasoljuk alkalmazni. Maximális szívóteljesítményt padlóburkolatoknál (pl. terhelésnek kitett szőnyegeknel) használjon. A kiválasztott szívóteljesítményt a hozzátartozó, vezérlő panelen lévő **E** fényjelző jelzi (lásza 1B ábrát). A porszívózás befejezése után kapcsolja ki a porszívót, majd annak csatlakozó vezetékét húzza ki a hálózati dugaszolóaljzataból. Az **A5** jelű, **Ⓢ** szimbólummal jelzett nyomógomb (10. ábra) benyomásakor a csatlakozó vezeték automatikusan felcsévélődik. A porszívó kézbevétele és áthelyezése az **A9** jelű fogantyú segítségével történik.

A porszívó vezérlése a fogantyún lévő távirányító segítségével történik (1C. ábra). Az ETA 2502 porszívó távirányítóval van felszerelve, amely lehetővé teszi a porszívó be és kikapcsolását és a szívóerő szabályozását.

A távvezérlő gombjának a lenyomásakor kigyullad a piros színű jelződióda **E4** a fogantyúban, mely optikailag jelzi a távvezérlő helyes működését.

Be – és kikapcsolás:

A porszívót először a porszívón lévő **ON/OFF** gomb (**A4**) megnyomásával kell bekapcsolni. Bekapcsolás után a készülék maximális teljesítménnyel fog működni. A fogantyún lévő „” gomb megnyomásával a porszívó készenléti üzemmódba kapcsol ki. Ezt az állapotot a teljesítmény jelzők (**D**) fokozatos villogása jelzi. A készüléket a fogantyún lévő távirányítóval lehet vezérelni, ha az be van kapcsolva, vagy készenléti állapotban van. Ha a porszívót nem használja, kapcsolja ki azt teljesen a **ON/OFF** gomb (**A4**) megnyomásával és húzza ki az elektromos hálózatról.

Porszívó bekapcsolása készenléti állapotból

A készülék bekapcsolásához a fogantyún lévő távirányítón nyomjon meg egy gombot. A porszívó közepes teljesítményre fog bekapcsolódni, amit a 3 teljesítmény jelző világítása jelez majd.

Szabályozás :

A „+“ gomb megnyomásával növelheti a teljesítményt, minden megnyomással 1 fokozattal nő. A „-“ gomb megnyomásával csökkentheti a teljesítményt, minden megnyomással 1 fokozattal csökken.
A „+“, vagy „-“ gomb megnyomásával és megtartásával folyamatosan növeli, vagy csökkenti a teljesítményt.

Tápellátás

A távirányító 2 db AAA elemmel működik (csomagolás tartalmazza). **FIGYELMEZTETÉS:** helyezze be az elemet helyes polaritással és a fedelet zárja be (5D. ábra). Egy „kattanás” hallatszik. Abban az esetben ha a távirányító nem működik, ellenőrizze az elemeket (esetleg cserélje az elemet).

A porzsák telítettsége kijelzése

Ha vezérlő panelen lévő fényjelzők elkezdenek a porszívózott terület fölé történő szívófej emelésnél és a maximális szívó teljesítmény beállításnál villogni (12. ábra), akkor cserélje ki a porszűrőt. **A kijelző által porszívózás közben jelzett változásokat ne vegye figyelembe.**

A porzsák cseréje

Az **A3** jelű zár benyomásával hajtsa fel a porszívó **A2** jelű fedelét annak rögzített helyzetébe (13. ábra). Ezután vegye ki az **A16** jelű porszűrőt a tartó **A15** jelű vezető bordáiból (14. ábra) és a háztartási hulladékkal együtt likvidálja azt. Az új porszűrő homlokrészét tolja be (a nyíl irányában) a porszívó szívóterében levő **A15** jelű tartóba és ütközésig nyomja azt be. A porszívó fedelét visszabillentéssel zárja le. Egy „kattanás” hallatszik.

A porzsák: ETA Original (ETA960068000), ETA Hygienic (ETA960068010), ETA Antibacterial (ETA960068020), vagy UNIBAG (ETA990068010).

Megjegyzés

A porzsák homlokrésze tartóba/adapterbe történő helyes behelyezésével és a szűrővel ellátott tartó a porszívó szívóterébe történő behelyezésével megtörténik az jelű biztosítószerkezet mechanikai biztosítása kioldása, ami lehetővé teszi a porszívó **A2** jelű fedele lezárását.

A mikroszűrők cseréje

Kb. 5 db porszűrő cseréje után a mikroszűrőket is tisztítani ill. cserélni kell. A használt porszűrőt és a mikroszűrőket a háztartási hulladékokkal együtt lehet likvidálni. Tartalék porszűrőket és mikroszűrőket az elektromossági üzlethálózatában vásárolhat.

Szívóoldali mikroszűrő

A mikroszűrőt **A8** a porszívó belső területéből a következőképpen vegye ki (15. ábra): Nyomja meg a szűrő felső részében lévő záró kiállást (15 A ábra). Utána döntse le a szűrőt és ellenőrizze, hogy szükséges-e a szűrőt karbantartani/cserélni (15 B ábra). Ha szükséges a mikroszűrőt a porszívóból kivenni, nyomja meg azt az alsó részének egyik oldalán, amivel a mikroszűrőt kiengedi, majd húzza ki a mikroszűrőt a porszívóból (15 C ábra). A mikroszűrőt öblítse le langyos vízzel. Utána hagyja a szűrőt helyesen kiszáradni. Száradás után a szűrő fordított módon helyezze vissza a portartó edény. Egy „kattanás” hallatszik.

Kifúvó oldali mikroszűrő

A kimeneti rácsot **A12** vegye le a porszívóról a zároló gomb megnyomásával, utána húzza ki (16. ábra). A rácsról vegye le a kimeneti mikroszűrőt **A13** és a HEPA szűrőt **A14**, a szűrőhöz való, mozgó zároló mechanizmus megnyomásával vegye azt ki a porszívóból. A mikroszűrőt **A13** öblítse le langyos vízzel. Szemetes fölött ütögesse ki a port a szűrőből, esetleg fújja ki a szennyeződést (higiéniai okokból ajánlott a mikroszűrő tisztítását lakáson kívül végezni). Ha a HEPA szűrő erősen szennyezett, akkor mikroszűrőt tisztítsa meg langyos folyó vízben. Forró, lassan folyó csapvíz alatt öblítse le a HEPA szűrő redőzött felét. A szűrőt redőzött felével felfelé tartsa úgy, hogy a víz a redőkkel párhuzamosan folyjon, olyan szögben, hogy kimossa a redők közül a szennyeződést. 180°-kal forgasd sa el a szűrőt, és engedjen rá vizet az ellenkező irányból is. Folytassa, amíg a szűrő teljesen tiszta nem lesz. Ha azok megszáradtak, fordított sorrendben helyezze a HEPA szűrőt **A14** és mikroszűrőt **A13** vissza a porszívóba. A hátsó burkolaton levő kiemelkedéseket helyezze be a porszívó burkolata két nyílásába és a burkolatot kattanásig zárja be.

FIGYELEM

- A HEPA szűrő és a mikroszűrők tisztításához ne használjon agresszív mosó vagy tisztítószerrel sem forró vizet.
- A HEPA szűrő és a mikroszűrő nem mosható edénymosogató gépben.
- A HEPA szűrő mosásával annak szűrési képessége csökken. A Hepa szűrő maximum 3x mosható. Utána szükséges újat vásárolni.
- A mikroszűrők tisztítása illetve cseréje elhanyagolása a porszívó meghibásodását okozhatja!
- A HEPA szűrőt tanácsosnak tartjuk évenként 2x kicserélni. A többi mikroszűrőt csak akkor cserélje ki, ha azokat már nem lehet kitisztítani vagy megrongálódtak. Tartalék porszűrőket, a HEPA szűrőt és a mikroszűrőket az elektromossági üzlethálózatában szerezheti be.

A tartozékok tárolása

A tartozékokat, padló szívófejet, szívó csöveket újra szét lehet szerelni és külön tárolni. A porszívó parkoló lyukat **A11** a porszívó tárolásához lehet parkoló pozícióban használni (17. ábra). A jobb stabilitás elérésére tolja egymásba az egyes részeket úgy, hogy a cső minél rövidebb legyen. A padló szívófejet annak levételekor mindig szőnyegtisztítási helyzetbe állítsa be (azaz behúzott keferésszel), megakadályozza ezzel a kefeszálak elhajlását.

V. KARBANTARTÁS

A porszívót mindig száraz helyen tárolja, hőforrásoktól elegendő távolságban (pl. **kandalló, kályha, fűtőtest**) és ne tegye ki azt külső légköri behatásoknak (pl. **eső, közvetlen napsugárzás**). A porszívó felületét puha, nedves ruhadarabbal törölje le, ne használjon karcos és agresszív tisztítószeret! A készüléket tiszta állapotban, száraz helyen, gyermekek és nem önjögű személyek részére nem hozzáférhető helyen tárolja.

Padló szívófej / kefe / parketta szívófej / Premium Clean tartozékok

Minden porszívózás után szemrevételezéssel ellenőrizze, hogy a keféken vagy a gyűjtőfejen nem maradt-e szennyeződés. Ha igen, akkor ezeket a szennyeződésekét távolítsa el.

A kefehenger tisztítása B8

A cérnákat és hajcsomókat ollóval vágja le. Kapcsolja be a porszívót. A porszívó ezután felszívja a levágott hajcsomókat és cérnákat. Abban az esetben, ha a hajcsomók, vagy a cérnák a kefehenger beágyazódása köré tekeredtek és a fent leírt módon nem távolíthatók el, használjon az eltávolításhoz megfelelő eszközt (pl. csipeszt).

VI. A PROBLÉMÁK MEGOLDÁSAI

Hibajelenség	Oka	Eltávolítása
A motor nem kapcsol be	Nincs hálózati csatlakozás	Ellenőrizze a kábelt, a villásdugót és az el. dugaszolóaljzatot
	A ON/OFF jelű kapcsoló nincs bekapcsolva	Nyomja meg a ON/OFF kapcsoló nyomógombját
A fedél nem zárható – a biztonsági biztosító aktívált állapotban van	A tartóban / adapterben helytelenül behelyezett a porszűrő	Ellenőrizze / helyesbítse a szűrő készült homlokrésze rögzítését a tartóban / adapterben
Távírányító nem működik	Elemek lemerültek (vagy nincsenek)	Helyezze be a feltöltött elemeket a porszívóba
	Nem kapcsolta be a porszívót gombbal ON/OFF	Kapcsolja be a porszívót gombbal ON/OFF
Nem elegendő a szívóteljesítmény	A szabályozó MIN helyzetben van	Állítsa a szabályozót MAX-ra
	Nyitott a levegő hozzászívás (ETA 0502)	Zárja be a tömlőtartóban levő nyílást
	Teljesen megtelt porzsák	Cserélje ki a porzsákat
	Eltömődött mikroszűrők	A mikroszűrőket tisztítsa ki, illetve cserélje ki
	A szívófej, a szívótömlő vagy a cső eltömődött	Távolítsa el az eltömődést okozó tárgyakat
A kábel nem csévélődik teljesen vissza	Megcsavarodott a kábel	Egyenesítse ki a kábelt. Húzza ki kb. 50 cm hosszban a kábelt és nyomja meg ismét a  nyomógombot

VII. ÖKOLÓGIA



Amennyiben a méretek lehetővé teszik, a készülék valamennyi darabján fel van tüntetve a csomagolóanyagok, komponensek és tartozékok gyártására használt anyagok jelei, továbbá azok újrahasznosítására vonatkozó jelzések.

A terméken vagy annak kísérő dokumentációjában feltüntetett jelzések azt jelentik, hogy az elektromos és elektronikus termékeket nem szabad a kommunális hulladékokkal együtt ártalmatlanítani. A helyes likvidálás céljából adja le azokat az arra kijelölt hulladékgyűjtő helyeken, ahol azokat ingyenesen veszik át. A termékek helyes ártalmatlanításával értékes természeti forrásokat segít megőrizni és megelőzi azok nem megfelelő ártalmatlanításából eredő potenciálisan negatív hatásait a környezetre és az emberi egészségre. További részleteket kérjen a helyi önkormányzattól vagy a legközelebbi hulladékgyűjtő helyen. Ezen hulladék anyagfajta helytelen ártalmatlanítása néhány ország előírásai szerint pénzbírsággal is járhat. Amennyiben a készüléket véglegesen kiselejtezi, javasoljuk annak csatlakozóvezetékét az elektromos hálózatról történő leválasztása után levágni, ezzel a készülék használhatatlanná válik. A kimerült elemet vegye ki a porszívó és az arra kialakított speciális gyűjtőhálózat útján biztonságosan likvidálja. Az elemet soha ne likvidálja elégetéssel!

Az olyan alkatrész cseréjét, ami során be kell avatkozni a készülék elektromos részébe, csak szakszervíz végezheti el! A gyártói utasítások be nem tartása a garanciális javítások lehetőségét megszünteti vonja maga után!

VIII. MŰSZAKI ADATOK

Feszültség (V)	a készülék típusának címkéjén látható
Teljesítményfelvétel (W)	a készülék típusának címkéjén látható
A készülék érintésvédelmi osztálya	II.
Tömeg cca (kg)	5,8
Termék méretei (mm)	435 x 315 x 255
Teljesítményfelvétel kikapcsolt állapotban	0,00 W
Teljesítményfelvétel készenléti állapotban	< 0,50 W

A technikai specifikációk és modell szerinti esetleges tartozékok változtatásának jogát a gyártó fenntartja! Illusztratív képek.

HOUSEHOLD USE ONLY – Kizárólag háztartási használatra alkalmas.
DO NOT IMMERSE IN WATER OR OTHER LIQUIDS – Ne merítse vízbe vagy más folyadékba. TO AVOID DANGER OF SUFFOCATION, KEEP THIS PLASTIC BAG AWAY FROM BABIES AND CHILDREN. DO NOT USE THIS BAG IN CRIBS, BEDS, CARRIAGES OR PLAYPENS. THIS BAG IS NOT A TOY. Fulladásveszély. Tartsa a PE zacskót gyermekektől elzárt helyen. A zacskó nem játékszer. Ne használja ezt a zacskót bölcsökben, kiságyakban, babakocsikban, vagy gyerek járókákban.



FIGYELMEZTETÉS

INSTRUKCJA OBSŁUGI

Szanowni Państwo, dziękujemy za zakup naszego produktu. Przed rozpoczęciem użytkowania, należy uważnie przeczytać wszystkie instrukcje i zachować je na przyszłość. Dotyczy to także gwarancji, dowodu zakupu oraz – jeśli to możliwe – wszystkich części oryginalnego opakowania.

I. OSTRZEŻENIA DOTYCZĄCE BEZPIECZEŃSTWA

- Wskazówki w instrukcji należy uważać za część urządzenia i przekazać jakiemukolwiek następnemu użytkownikowi urządzenia.
- Sprawdź, czy dane dotyczące napięcia podane na tabliczce odpowiadają napięciu w Twoim gniazdku elektrycznym.
- **Nigdy nie używaj urządzenia z uszkodzonym kablem lub wtyczką, jeśli nie działa prawidłowo, o ile spadło na ziemię i uszkodziło się lub wpadło do wody. W takich wypadkach urządzenie należy oddać do specjalistycznego serwisu w celu sprawdzenia jego bezpieczeństwa i funkcjonalności.**
- Z urządzenia mogą korzystać dzieci powyżej 8 roku życia, oraz osoby z ograniczonymi zdolnościami fizycznymi, sensorycznymi lub umysłowymi, a także nieposiadające wiedzy lub doświadczenia w użytkowaniu tego typu urządzeń pod warunkiem, że będą one nadzorowane lub zostaną poinstruowane na temat bezpiecznego korzystania z tego urządzenia oraz zagrożeń wiążących się z jego używaniem. Bawienie się urządzeniem jest zabronione dzieciom. Czyszczenie i konserwacja bez nadzoru dorosłych jest dzieciom zabroniona. Dzieci do lat 8 muszą trzymać się z dala od urządzenia i jego przewodu.
- Jeżeli kabel zasilający urządzenia jest uszkodzony, musi być wymieniony przez producenta, przez technika serwisowego lub osobę kwalifikowaną, aby nie dopuścić tak do powstania niebezpiecznej sytuacji.
- Zawsze należy odłączyć urządzenie od zasilania, jeśli jest pozostawione bez opieki.
- Aby uniknąć obrażeń, nie należy wkładać rąk/palców do szczotki obrotowej.
- Produkt przeznaczony jest do stosowania w gospodarstwach domowych i podobnych miejscach (sklepy, biura i podobne miejsca pracy, hotele, motele i inne środowiska mieszkalne, w firmach świadczących usługi noclegowe ze śniadaniem)! Nie jest przeznaczony do użytku komercyjnego!
- Po pracy i przed każdą konserwacją, należy urządzenie wyłączyć i odłączyć od sieci, wyciągając wtyczkę z gniazdka.
- **Końcówki ssące, rury lub akcesoriów nie przykładaj do oczu ani uszu i nie zasuway do żadnych otworów w ciele!**
- **Nigdy nie używaj odkurzacza mokrymi rękami lub nogami!**
- **W trakcie odkurzania schodów nie pozostawiaj odkurzacza wyżej niż stoisz sam!**
- **Produktu nie pozostawiaj włączonego bez dozoru!**

- **Odkurzacz nigdy nie zanurzaj do wody (ani częściowo)!**
- **Nigdy nie odkurzaj bez poprawnie założonego układu filtracyjnego i mikrofiltrów.**
- Przed użyciem odkurzacza, należy skontrolować czy wszystkie mechanizmy blokujące znajdują się w prawidłowej pozycji.
- Nie należy używać szczotki do czyszczenia sierści zwierząt!
- Nie odkurzaj mokrej lub wilgotnej wykładziny, nie używaj odkurzacza na zewnątrz! Przy przeniknięciu wilgoci do agregatu powstaje niebezpieczeństwo jego uszkodzenia i wycofanie z eksploatacji. Ten rodzaj usterki nie jest objęty gwarancją.
- Przy odkurzaniu niektórych rodzajów dywanów może dojść do wytworzenia energii statycznej. Żadne wyładowanie energii statycznej nie jest niebezpieczne dla zdrowia.
- **Urządzenie nie może być używane w środowisku wilgotnym lub mokrym, w środowisku z niebezpieczeństwem pożaru lub wybuchu** (miejsca, gdzie są przechowywane chemikalia, paliwa, oleje, gazy, farby i inne substancje łatwopalne lub lotne).
- Nie odkurzaj przedmiotów ostrych np. **odłamków szkła, stłuczek**, przedmiotów gorących, palnych, wybuchowych (np. **popiołu, palących się niedopałków papierosów, benzyny, rozpuszczalników a opary aerozoli**), ale ani smarów np. **łuszczu, olejów**, środków żrących (np. **kwasów, rozpuszczalników**). Przy odkurzaniu takich przedmiotów może dojść do uszkodzenia worka na kurz, jak i odkurzacza.
- Do otworów wejściowych i wyjściowych odkurzacza nie zasuwasz palców ani żadnych przedmiotów. Jeśli dojdzie do zatkania otworów/części gdzie przepływa powietrze (np. wąż), odkurzacz wyłącz i usuń przyczynę.
- Podczas obsługi nie należy gwałtownie ciągnąć za węża i należy unikać nieostrożnego obchodzenia się z odkurzaczem!
- Odkurzacz nie jest odpowiedni do odkurzania substancji, które mogą zagrozić ludzkiemu zdrowiu. Nie należy używać w środowisku nasyconych par wybuchowych lub łatwopalnym.
- W trakcie odkurzania bardzo drobnego kurzu mogą zatkać się otwory filtra kurzowego. Zmniejsza się przez to drożność powietrza i słabnie moc ssania. W takim przypadku należy koniecznie wymienić filtr kurzowy + oczyścić mikrofiltry i gdyż filtr kurzowy nie jest zupełnie zapelniony. Nie wolno używać odkurzacza do zbierania zanieczyszczony wytwarzanych podczas prac budowlanych / po pracach budowlanych, takich jak **pył z płyt gipsowo-kartonowych, drobny piasek, cement, pył budowlany, części tynku** itp. Podczas przenikania tych zanieczyszczeń / materiałów budowlanych luzem/ sypkich materiałów budowlanych do agregatu, istnieje ryzyko uszkodzenia i zakończenie użytkowania. Tego rodzaju usterki nie są objęte naprawą gwarancyjną.
- Odkurzacz należy zawsze najpierw wyłączyć i odłączyć od zasilania i następnie wymienić worek na kurz, wyczyścić/wymienić mikrofiltry, oczyścić odkurzacz lub jego wyposażenie.
- Odkurzacz nie należy narażać na wpływy atmosferyczne (**deszcz, mróz, bezpośrednie promieniowanie słoneczne, itp.**). Urządzenie nie jest przeznaczone do użytku na zewnątrz.
- U odkurzaczy ze zdalnym sterowaniem sygnał jest przekazywany z nasady węża ssącego do systemu elektronicznego odkurzacza za pośrednictwem odbitych od ścian promieni podczerwonych. Z powyższego powodu nie wolno zakrywać nadajnika umieszczonego na nasadzie węża - mogło by to przeszkodzić w wykonywaniu pozostałych funkcji odkurzacza. Na wolnej przestrzeni należy pilot zdalnego sterowania skierować w stronę odkurzacza (tak jak w przypadku telewizora).
- Jeżeli nadajnik zdalnego sterowania (pilot) znajdzie się w oddzielnym miejscu (np. za rogiem lub ścianą), na przestrzeni otwartej (balkon), lub zamkniętej (szafa, auto) a odkurzacz poza zasięgiem jego oddziaływania, wówczas nie dojdzie do pożądanej zmiany funkcji odkurzacza.
- Jeśli odkurzacz nie będzie długo używana, należy wyjąć baterie.
- Jeśli bateria wycieka, należy ją natychmiast wymienić, w przeciwnym razie może to spowodować uszkodzenie odkurzacza.

- Baterie należy przechowywać w miejscu niedostępnym dla dzieci i osób niekompetentnych. Osoba, która połknie baterię, musi natychmiast skontaktować się z lekarzem.
- Wyładowaną baterie należy w odpowiedni sposób zlikwidować (patrz rozdz. VII. **EKOLOGIA**).
- Nie należy używać różnych typów baterii.
- Nie wolno wkładać nowych i starych baterii razem.
- Nie należy używać akumulatorów doładowujących.
- Przewód zasilający oznaczony jest kolorowymi pasekami. Żółty pasek oznacza idealną długość kabla, czerwony pasek oznacza maksymalną długość kabla. Nie odwijaj kabla na siłę za czerwony znak! Nie przejeżdżaj po kablu w czasie odkurzenia i nie wyjmuj wtyczki z gniazdka elektrycznego ciągnąc za kabel zasilający.
- Podczas wyjmowania wtyczki z gniazdka, nie wolno ciągnąć za przewód lub za odkurzacz. Przy nawijaniu kabla trzymaj wtyczkę, kabel nie będzie się wił i nie dopuścisz tak do zranienia.
- Dopilnuj, aby kabel zasilający nie został uszkodzony przez ostre lub gorące przedmioty i ogień. Nie powinien być zanurzany w wodzie lub załamywać się na ostrych krawędziach.
- W przypadku użycia przedłużacza należy sprawdzić czy nie jest uszkodzony i czy jest zgodny z aktualnymi normami.
- W celu zapewnienia bezpieczeństwa i prawidłowego funkcjonowania urządzenia, należy używać wyłącznie oryginalnych części zamiennych i akcesoriów zatwierdzonych przez producenta.
- Nigdy nie używaj urządzenia do innych celów, tylko do celów opisanych w tej instrukcji!
- Wszystkie teksty w innych językach, a także obrazki na opakowaniu lub produkcie są przetłumaczone i wyjaśnione na końcu odpowiedniej mutacji językowej.
- Producent nie odpowiada za szkody spowodowane przez niepoprawne używanie urządzenia i akcesoriów i nie jest odpowiedzialny za gwarancję urządzenia w przypadku nieprzestrzegania wyżej przedstawionych ostrzeżeń bezpieczeństwa. Za nieprawidłowe użytkowanie urządzenia jest między innymi uważane nieprzestrzeganie regularnej wymiany lub konserwacji wszelkich filtrów, jak opisano w rozdziale IV., V. jak również stosowanie nieoryginalnych filtrów, gdzie ze względu na ich własności, doszło do usterki lub uszkodzenia odkurzacza.

ORIGINAL

eta

VÝROBCE

Aby odkurzacz pracował bez usterki należy koniecznie używać testowanych worków na kurz i mikrofiltrów zalecanych przez producenta.

II. WYPOSAŻENIE I AKCESORIA ODKURZYCZY (rys. 1)

A – odkurzacz

- | | |
|---|--|
| A1 – otwór ssący | A9 – uchwyt |
| A2 – pokrywa | A10 – kabel zasilający |
| A3 – zamknięcie blokowania pokrywy | A11 – otwory parkujące |
| A4 – przycisk ON/OFF (ⓘ) | A12 – kratka wylotu |
| A5 – przycisk nawinięcia kabla | A13 – mikrofiltr wylotowy |
| A6 – elekt. regulacja silnika (ETA 0502; 1502) | A14 – mikrofiltr HEPA wylotowy |
| A7 – odbiornik sygnału zdalnego sterowania (ETA 2502) | A15 – uchwyt filtra (adaptera) |
| A8 – mikrofiltr ssący | A16 – filtr kurzowy (worek na kurz)
(ETA ANTIBACTERIAL) |

B – akcesoria

- B1 – nasadka podłogowa
- B2 – wąż ssący
- B3 – rura ssąca
- B4 – nasadka poduszkowa

- B5 – szczotka
- B6 – nasadka szczelinowa
- B7 – szczotka parkietowa
- B8 – wąska nasadka TURBO
- B9 – adapter (tylko ETA 1502)

C – premium Clean akcesoria**D – panel sterowania z kontrolkami wybranej mocy ssania (rys. 1B)****E – zdalne sterowanie odkurzacza (rys. 1C); tylko ETA 2502**

- E1 – przycisk obniżenia mocy
- E2 – przycisk zwiększenia mocy
- E3 – przełącznik odkurzacza (ON/OFF)
- E4 – lampka kontrolna
- E5 – dioda wiązki podczerwieni
- E6 – przycisk blokady rury
- E7 – przycisk blokady
- E8 – osłona baterii

AKCESORIA / MODEL	ETA 0502	ETA 1502	ETA 2502
B1 – B6	√	√	√
B7	√	√	√
B8, B9	X	√	X
C	X	X	√

III. PRZYGOTOWANIE ODKURZACZA**Węże (rys. 4)**

- Wąż **B2** podłącz do odkurzacza zasuwając końcówkę do otworu ssącego **A1** aż do oporu. Będzie słychać „kliknięcie”.
- Wąż odłączysz naciskając przycisk na końcówce i lekko pociągając.

Rura teleskopowa (rys. 3)

- Rurę **B3** połącz z rękojęścią węża **B2** w taki sposób, aby rękojęść lekko naciskając zasunąć do rury.
- Rurę odłączysz lekko ciągnąc za rękojęść i wyjmując z rury.
- Rura teleskopowa pozwala ustawić odpowiednią długość, w zależności od wysokości postawy. Naciśnij zamek blokujący w kierunku strzałki i odpowiednią część rury wyciągnij na zewnątrz lub do wewnątrz. Po zwolnieniu występku długość rury jest stała - zablokowana. Podczas rozciągania należy mieć rurę w bezpiecznej odległości od twarzy, ponieważ rura jest bardzo długa.

Zdalne sterowanie E (rys. 5A, B, C)

- Wąż **B2** podłączyć do zdalnego sterowania zasuwając koniec do tylnej części pod rękojęścią (rys. 5A) aż do oporu. Będzie słychać odgłos kliknięcia. Następnie odłączyć wąż naciskając obydwa przyciski blokowania **E7** i wysuwając ze zdalnego sterowania (rys. 5C).
- Rurę **B3** podłączyć ze zdalnym sterowaniem, delikatnie naciskając zasunąć do przedniej części zdalnego sterowania. Występek blokujący rurę musi wejść do wycięcia przygotowanego na wylocie zdalnego sterowania (rys. 5B). Będzie słychać odgłos kliknięcia.
- Odłączyć rurę naciskając przycisk blokowania rury **F6** i delikatnie ciągnąc wysunąć ze zdalnego sterowania (rys. 5B).
- Takie postępowanie dotyczy również rękojęści węża w modelu ETA 1502. Nie posiada jednak elementów sterujących pilota **E** i służy wyłącznie do wygodniejszego sterowania.

Nasadka podłogowa / szczotka parkietowa (rys. 2)

– Przy podłączaniu i odłączaniu akcesoriów (**B1, B7**) postępuj w taki sam sposób jak z rurą.

Nasadka poduszkowa / szczelinowa / szczotka / wąska nasadka TURBO / Premium Clean (rys. 3)

– Podczas podłączania i odłączania akcesoriów (**B4, B5, B6, B8, C**) postępuj w taki sam sposób jak z rurą.

Akcesoria mogą być podłączone bezpośrednio do rękojeści węża (ETA0502) lub rury teleskopowej. Dołączony adapter **B9** służy do łączenia akcesoriów (**B4, B5, B6, B8**) bezpośrednio do rury odkurzacza (ETA1502). Akcesoria mogą być podłączone do rękojeści węża za pomocą redukcji premium Clean akcesoria (ETA2502).

IV. ZASTOSOWANIE ODKURZACZA

Usuń materiał pakowy, wyjmij odkurzacza i akcesoria. Z urządzenia usuń wszystkie folie adhezyjne, naklejki lub papier. Z odkurzacza odwiń potrzebną długość kabla zasilającego **A10** wtyczkę zasuń do gniazdka elektrycznego. Złóż akcesoria odkurzacza **B1, B2, B3** (rys. 2, 3, 4). Jeżeli odkurzacza wyposażony jest w teleskopową rurę ssącą **B3**, ustaw odpowiednią długość według Twojego wzrostu (rys. 3).

- Nasadka podłogowa **B1** przeznaczona jest do odkurzania dywanów lub gładkich podłóg (rys. 6). Jeżeli nasadka podłogowa wyposażona jest w szczotkę, przy odkurzaniu twardych wykładzin przelączając kłapkę szczotkę wysuniesz.
- Końcówka do parkietu **B7** jest przeznaczona do odkurzania podłóg gładkich, twardych.
- Nasadka szczelinowa **B6** służy do odkurzania trudno dostępnych miejsc (rys. 7).
- Wąska nasadka TURBO **B8**, nasadka poduszkowa **B4** lub szczotką **B5** służy do odkurzania różnych rodzajów mebli (rys. 8, 9).
- Zestawem drobnych akcesoriów Premium Clean **C** można odkurzać różnie i trudno dostępne miejsca, takich jak np. klawiatury, ściany, rogi, grzejniki itd.

Odkurzacza włączysz, ale i wyłączysz naciskając przycisk włącznika **A4** który jest oznaczony symbolem **Ⓚ** (rys. 10). Moc ssania możesz regulować na uchwycie węża **B2** (ETA 0502; rys. 11) lub przez ustawienie regulatora obrotowego **A6**. Minimalną moc ssania zalecamy używać do tkanin delikatnych (np. zasłony, firany). Maksymalną moc ssania zaleca się do wykładzin podłogowych (np. dywanów z wysokim obciążeniem). Wybrana moc ssania jest sygnalizowana przez zaświecenie odpowiedniej kontrolki na panelu sterowania **D** (patrz rys.1B). Po ukończeniu odkurzania odłącz odkurzacza od sieci. Naciskając przycisk **A5** z symbolem **Ⓢ** (rys. 10) kabel zwinie się automatycznie. Odkurzacza można chwycić i przenosić za uchwyt **A9**.

Sterowanie odkurzacza za pomocą zdalnego sterowania na rękojeści (rys. 1C)

Odkurzacza ETA 2502 jest wyposażony w zdalne sterowanie, które pozwala włączyć i wyłączyć odkurzacza i regulować moc ssania. Przy naciśnięciu przycisków zdalnego sterowania, każdorazowo zaświeci się czerwone światło diody **E4** umieszczonej w nasadzie, sygnalizując prawidłowe funkcjonowanie zdalnego sterowania.

Włączenie i wyłączenie:

Odkurzacza potrzeba najpierw włączyć przyciskiem **ON/OFF (A4)** znajdującym się na odkurzaczu. Po włączeniu odkurzacza pracuje na pełną moc. Naciskając przycisk „**Ⓚ**” na rękojeści węża, odkurzacza przedzie do stanu gotowości. Stan ten jest sygnalizowany przez stopniowe zaświecanie kontrolki mocy (**D**).

Jeśli odkurzacz jest włączony, czy w trybie gotowości, może być obsługiwany zdalnie na rękojeści węża. Jeżeli odkurzacz nie jest używany, potrzeba go całkiem wyłączyć przyciskiem **ON/OFF (A4)** i odłączyć od prądu.

Włączenie odkurzacza ze stanu gotowości:

Aby włączyć urządzenie, należy nacisnąć dowolny przycisk sterowania na rękojeści węża. Odkurzacz zostanie włączony ze średnią mocą, która jest sygnalizowana poprzez zaświecenie trzech kontrolki mocy.

Regulacja:

Naciskając przycisk „+” moc zwiększa się stopniowo, każdorazowe naciśnięcie przycisku o jeden stopień.

Naciskając przycisk „-” moc obniża się stopniowo, każdorazowe naciśnięcie przycisku o jeden stopień.

Po naciśnięciu i przytrzymaniu przycisku „+” lub „-” moc będzie w sposób ciągły zwiększać lub zmniejszać.

Zasilanie:

Sterowanie jest zasilane przez 2 szt. baterii AAA (w zestawie). **OSTRZEŻENIE:** włoż baterię zgodnie z polaryzacją i pokrywą zamknij (rys. 5D). Będzie słyhać „klapnięcie”. W przypadku wadliwego działania sterowania, potrzeba sprawdzić lub wymienić baterie.

Sygnalizacja napelnienia worka na kurz

Jeśli podczas podnoszenia dyszy podłogowej powyżej czyszczonej powierzchni i ustawieniu maks. mocy ssania zaczna migać kontrolki mocy ssania na panelu sterowania **E** (rys. 12), należy wymienić filtr pyłowy **A16**.

Zmiany stanu sygnalizacji w trakcie odkurzania nie bierz pod uwagę.

Wymiana worka na kurz

Naciskając zamknięcie **A3** otworzysz pokrywę odkurzacza **A2** (rys. 13). Wsuń worek na kurz **A16** z żeber prowadzących uchwyty **A15** (rys. 14) i zlikwiduj go z bieżącym odpadem domowym. Czoło nowego worka na kurz zasun (w kierunku strzałki) do uchwyty **A15** w przestrzeni ssania odkurzacza i naciśnij do oporu. Pokrywę odkurzacza zamknij. Będzie słyhać „klapnięcie”.

Filtr kurzowy: ETA Original (ETA960068000), ETA Hygienic (ETA960068010), ETA Antibacterial (ETA960068020), lub UNIBAG (ETA990068010).

UWAGA

Odpowiednie zamocowanie przedniej części filtra kurzowego do uchwyty i prawidłowe zasunięcie uchwyty z filtrem do komory ssania odkurzacza prowadzi do odblokowania zabezpieczenia mechanicznego, co umożliwia zamknięcie pokrywy odkurzacza.

Wymiana mikrofiltrów

Po napełnieniu ok. 5 szt. worków na kurz należy mikrofiltry wyczyścić, ewentualnie wymienić na nowe. Zużyty worek na kurz i mikrofiltry zlikwiduj z bieżącym odpadem domowym. Worki na kurz i mikrofiltry można nabyć za pośrednictwem sieci sklepów elektro.

Mikrofiltr ssący

Mikrofiltr **A8** z przestrzeni wewnętrznej odkurzacza wyjąć w następujący sposób (rys. 15): nacisnąć na występek blokujący w górnej części tego filtra (rys. 15 A).

Następnie mikrofiltr złożyć i sprawdzić, czy jest konieczne wykonanie jego konserwacji / wymiany (rys. 15 B). Jeśli to konieczne, mikrofiltr z odkurzacza wysunąć, nacisnąć na jedną stronę w jego dolnej części, w ten sposób mikrofiltr zostanie zwolniony z otworu blokującego, a następnie mikrofiltr wyciągnąć z odkurzacza (rys. 15 C). Mikrofiltr opłukać letnią wodą. Aby ponownie włożyć mikrofiltr, należy postępować odwrotnie. Będzie słychać „knapnięcie“.

Mikrofiltr wylotowy

Kratkę wylotu **A12** wyjąć z odkurzacza naciskając na występek blokujący, a następnie wyciągając (rys. 16). Z kratki usunąć mikrofiltr wylotowy **A13** i filtr HEPA **A14** przez naciśnięcie ruchomego mechanizmu blokującego w kierunku samego filtra wyjąć z odkurzacza. Mikrofiltr **A13** opłukać letnią wodą. Po dokładnym wysuszeniu należy zamontować mikrofiltr wylotowy w odwrotny sposób. Wyczyścić filtr HEPA, otrzepując go nad koszem na śmieci lub nadmuchiwać (z higienicznych powodów zalecamy czyszczenie filtra poza mieszkaniem). Jeśli filtr ochronny silnika jest bardzo zabrudzony, można opłukać go wodą z kranu. Opłucz pofałdowaną stronę filtra HEPA pod ciepłą bieżącą wodą. Trzymaj filtr pofałdowaną stroną skierowaną w górę w taki sposób, aby woda spływała wzdłuż pofałdowań. Trzymaj filtr pod takim kątem, aby wymyć brud zalegający wewnątrz pofałdowań. Obróć filtr o 180° w taki sposób, aby woda spływała wzdłuż pofałdowań w przeciwnym kierunku. Kontynuuj tę czynność aż do wyczyszczenia filtra. Po wyschnięciu postępując w odwrotny sposób włożyć filtr HEPA **A14** i mikrofiltr **A13** z powrotem do odkurzacza. Występki na tylnej pokrywie włożyć do dwóch otworów w obudowie odkurzacza i zamknij pokrywę.

UWAGA

- Do czyszczenia filtra HEPA i mikrofiltrów nie używaj żadnych agresywnych środków piorących lub czyszczących ani gorącej wody.
- Przez umycie filtra HEPA zmniejsza się jego zdolność filtrowania. Filtr można myć maksymalnie 3 razy. Potem konieczne jest zakupienie nowego.
- Filtr HEPA i mikrofiltry nie są przeznaczone do mycia w zmywarce.
- Zaniedbania w wymianie mikrofiltrów mogą prowadzić do usterki odkurzacza!
- Filtr HEPA należy wymienić 2 razy w roku. Inne mikrofiltry należy wymienić, jeżeli nie mogą już być dokładnie oczyszczone lub są uszkodzone. Wymienny worek na kurz, filtr HEPA i mikrofiltry można kupić w sklepach sieci elektro.

Układanie akcesoriów

Akcesoria, dysza podłogowa, wężę ssące mogą być zdemontowane i przechowywane oddzielnie. Otwór do parkowania **A11** może być używany do przechowywania złożonego odkurzacza w tzw. pozycji parkowania (rys. 17). Dla większej stabilności należy wsunąć poszczególne części rury tak, żeby były jak najkrótsze. Nasadkę podłogową zawsze należy przechowywać po ustawieniu na czyszczenie dywanów (tj. schowana szczotka), w ten sposób zapobiega się naginaniu szczeciny.

V. KONSERWACJA

Odkurzacze należy kłaść zawsze na suchym miejscu, w dostatecznej odległości od źródeł ciepła (np. **kominek, piec, ciała grzejne**) i nie wystawiać go na wpływy atmosferyczne (np. **deszcz, promieniowanie słoneczne**). Powierzchnię odkurzacza myj delikatną wilgotną szmatką, nie używaj szorstkich i agresywnych środków czyszczących! Urządzenie należy składować oczyszczone na suchym, bezpyłowym miejscu poza zasięgiem dzieci i osób niepełnowolnych.

Nasadka podłogowa, szczotka parkietowa, szczotka

Po każdym odkurzeniu skontroluj wizualnie, czy na szczotkach lub zbierakach nie przychwyciły się nieczystości. Jeżeli tak należy je usunąć.

Czyszczenie nasadki TURBO B8

Nitki i włosy rozciąć nożyczkami. Włączyć odkurzacz. Odkurzacz następnie wciągnie rozcięte włosy i nici. W przypadku, gdy włosy lub nici owinęły się wokół wałka szczotki i nie można ich usunąć w sposób, jak opisano powyżej, potrzeba usunąć zanieczyszczenia za pomocą odpowiedniego narzędzia (na przykład pincety).

VI. ROZWIĄZYWANIE PROBLEMÓW

Problem	Przyczyna	Rozwiązanie
Nie włącza się silnik	Brak zasilania	Skontroluj kabel, wtyczkę i gniazdko
	Nie jest włączony ON/OFF	Naciśnij przycisk ON/OFF
Nie można zamknąć pokrywy - włączone zabezpieczenie	Żle włożony filtr kurzowy w uchwycie	Skontroluj / napraw zamocowanie części przedniej -czoła w uchwycie
Zdalne sterowanie nie działa	Baterie są wyladowane (lub ich nie ma)	Włożyć nowe baterie do zdalnego sterowania
	Odkurzacz nie został włączony przyciskiem ON/OFF	Włączyć odkurzacz przyciskiem ON/OFF
Siła ssania jest niedostateczna	Regulacja jest na MIN.	Ustaw regulacji na MAX.
	Otwarte sanie dodatkowe (ETA 0502)	Zamknij otwór w uchwycie węża
	Pełny filtr kurzowy	Wymień filtr
	Zaniesione mikrofiltry	Mikrofiltry wyczyść ewentualnie wymień
	Nasadki, węże ssące lub rury są zablokowane	Usuń przedmioty blokujące
Kabel nie zwija się z powrotem cały	Przekręcony kabel	Wyrównaj kabel Wyciągnij około 50 cm kabla i ponownie naciśnij przycisk 

VII. EKOLOGIA



Jeżeli tylko pozwoliły na to rozmiary, na wszystkich elementach wydrukowano znaki materiałów zastosowanych do produkcji opakowań, komponentów i wyposażenia, jak również ich przetwarzania wtórnego. Symbole umieszczone na produktach lub w załączonej dokumentacji oznaczają, że zastosowanych elementów elektrycznych lub elektronicznych nie można poddawać utylizacji wraz z odpadem komunalnym. Produkt należy odnieść do specjalnych punktów zbiorczych, w których będą przyjęte bez opłaty. Dzięki poprawnej utylizacji pomogą Państwo zachować cenne źródła i pomogą w profilaktyce ewentualnych negatywnych wpływów na środowisko naturalne i zdrowie ludzkie. W celu uzyskania innych szczegółowych informacji dotyczących utylizacji należy zwrócić się do najbliższego urzędu lub punktu zbiorczego (zobacz www.elektroeko.pl).

Niewłaściwy sposób utylizacji urządzenia może podlegać karze – zgodnie z przepisami krajowymi i międzynarodowymi. W celu całkowitego wycofania urządzenia z użytkowania zaleca się odłączyć przewód zasilania od sieci elektrycznej, przez ucięcie przewodu. Dzięki czemu użytkowanie urządzenia nie będzie możliwe. Rozładowaną baterię należy usunąć z odkurzacza w odpowiedni sposób poprzez specjalne punkty zbioru. Nigdy nie należy likwidować baterii przez spalanie!

Wymiana elementów, które wymagają ingerencji do elektrycznej części urządzenia może wykonać wyłącznie specjalistyczny serwis! Nieprzestrzeganie wskazówek producenta powoduje utratę prawa do napraw gwarancyjnych!

VIII. DANE TECHNICZNE

Napięcie (V)	podano na tabliczce znamionowej urządzenia
Pobór mocy (W)	podano na tabliczce znamionowej urządzenia
Klasa izolacyjna	II.
Masa (kg) ok	5,8
Wymiary produktu (mm)	435 x 315 x 255
Pobór mocy gdy sprzęt jest wyłączony wynosi	0,00 W
Pobór mocy w trybie czuwania wynosi poniżej	< 0,50 W

Zmiana specyfikacji technicznych i akcesoriów w zależności od modelu produktu jest zastrzeżona przez producenta.

HOUSEHOLD USE ONLY – Tylko do zastosowania w gospodarstwie domowym. DO NOT IMMERSE IN WATER OR OTHER LIQUIDS – Nie zanurzać do wody lub innych cieczy. TO AVOID DANGER OF SUFFOCATION, KEEP THIS PLASTIC BAG AWAY FROM BABIES AND CHILDREN. DO NOT USE THIS BAG IN CRIBS, BEDS, CARRIAGES OR PLAY-PENS. THIS BAG IS NOT A TOY. Niebezpieczeństwo uduszenia. Tego worka nie należy używać w kołyskach, łóżeczkach, wózkach lub kojcach dziecięcych. Torebkę z PE położyć w miejscu będącym poza zasięgiem dzieci. Torebka nie służy do zabawy!



OSTRZEŻENIE

**INFORMAČNÍ LIST PRODUKTU (CZ) / ÚDAJE O VÝROBKU (SK)
 PRODUCT FICHE (EN) / TERMÉK ADATLAP (HU)
 KARTA PRODUKTU (PL)**

1	(CZ) Název / ochranná známka (SK) Názov dodávateľa / výrobná značka (EN) Supplier's name / trade mark (HU) Beszállító neve / védjegye (PL) Nazwa dostawcy / znak towarowy	
2	(CZ) Identifikační značka modelu (SK) Identifikátor modelu dodávateľa (EN) Supplier's model identifier (HU) Típus azonosító (PL) Identyfikator modelu dostawcy	0502 1502 2502
3	(CZ) Třída energetické účinnosti (SK) Trieda energetickej účinnosti (EN) Energy efficiency class (HU) Energiahatékonysági osztály (PL) Klasa efektywności energetycznej	A
4	(CZ) Roční spotřeba energie (v kWh/rok) * (SK) Ročná spotreba energie (v kWh/rok) * (EN) Annual energy consumption (in kWh/year) * (HU) Éves energiafogyasztás (kWh/év) * (PL) Roczne zużycie energii (w kWh/rok) *	24,9
5	(CZ) Třída čisticího účinku na koberce (SK) Trieda účinnosti čistenia kobercov (EN) Carpet cleaning performance class (HU) Takarításhatékonysági osztály (PL) Klasa skuteczności odkurzenia dywanów	C
6	(CZ) Třída čisticího účinku na tvrdé podlahy (SK) Trieda účinnosti čistenia tvrdej podlahy (EN) Hard floor cleaning performance class (HU) Kemény padlóburkolaton való takarításhatékonysági osztály (PL) Klasa skuteczności odkurzenia podłóg twardych	A
7	(CZ) Třída emisí prachu z vysavače (SK) Trieda emisíí prachu z vysávača (EN) Dust re-emission class (HU) Por-visszabocsátási osztály (PL) Klasa reemisji kurzu	A
8	(CZ) Hladina akustického výkonu (SK) Hladina akustického výkonu (EN) Sound power level (HU) Hangteljesítményszint (PL) Poziom mocy akustycznej	71 dB(A)
9	(CZ) Jmenovitý příkon (SK) Menovitý príkon (EN) Rated input power (HU) Névleges teljesítmény felvétel (PL) Znamionowa moc wejściowa	700 W

CZ**SK**

* Přibližná hodnota roční spotřeby energie (v kWh za rok) na základě 50 cyklů čištění. Skutečná roční spotřeba energie bude záviset na tom, jak je spotřebič používán.

Poznámka:

- Označení tříd je následující: **A, B, C, D, E, F, G**. Třída **A** je nejvyšší třída s maximální efektivitou. **G** je naopak třídou nejnižší s nejmenší efektivitou.
- Tyto parametry byly stanoveny na základě laboratorních zkoušek a výpočtů provedených v souladu s Nařízením Komise v přenesené pravomoci (EU) č. **665/2013**, kterým se doplňuje směrnice Evropského parlamentu a Rady 2010/30/EU.

* Orientačná ročná spotreba energie (v kWh ročne) pri predpoklade, že vysávač sa používa 50 krát počas roku. Skutočná ročná spotreba energie závisí od spôsobu používania zariadenia.

Poznámka:

- Označenie tried je nasledovné: **A, B, C, D, E, F, G**. Trieda **A** je najvyššia (najefektívnejšia), trieda **G** je najnižšia (najmenej efektívna).
- Uvedené parametre boli určené na základe laboratorných výskumov a výpočtov vykonaných v súlade s Delegovaným nariadením Komisie (EÚ) č. **665/2013**, ktoré dopĺňuje smernicu Európskeho parlamentu a Rady 2010/30/EU.

EN**HU**

* Indicative annual energy consumption (kWh per year) assuming that the vacuum cleaner is used 50 times in a year. Actual annual energy consumption will depend on how the appliance is used.

Note:

- Designations of classes are as follows: **A, B, C, D, E, F** and **G**. Class **A** means the highest class (most efficient), class **G** is the lowest class (least efficient).
- The parameters were determined on the basis of laboratory tests and calculations performed in accordance with Commission Delegated Regulation (EU) No **665/2013** supplementing Directive of the European Parliament and of the Council No 2010/30/EU.

* Hozzávetőleges éves energiafogyasztás (kWh/év) feltételezve, hogy a porszívó évente 50 alkalommal kerül használatra. A tényleges éves energiafogyasztás attól függ hogyan használja a készüléket.

Note:

- Az osztályok a következők: **A, B, C, D, E, F** és **G**. Az **A** a legmagasabb osztály (leghatékonyabb) a **G** a legalacsonyabb osztály (legkevésbé hatékony).
- A bemutatott paraméterek az Európai Parlament és Tanács **2010/30/EU** irányelvének és az azt kiegészítő 665/2013/ EU felhatalmazáson alapuló rendelet szerint meghatározott laboratóriumi vizsgálatok alapján lettek megállapítva.

PL

* Orientacyjnie roczne zużycie energii (w kWh rocznie) przy założeniu, że odkurzaczka używa się 50 razy w ciągu roku. Rzeczywiste roczne zużycie energii zależy od sposobu użytkowania urządzenia.

Nota:

- Oznaczenia klas są następujące: **A, B, C, D, E, F, G**. Klasa **A** jest to klasa najwyższa (najbardziej efektywna), klasa **G** jest to klasa najniższa (najmniej efektywna).
- Przedstawione parametry zostały określone na podstawie badań laboratoryjnych i obliczeń wykonanych w oparciu o Rozporządzenie Delegowane Komisji (UE) nr. **665/2013** uzupełniające dyrektywę Parlamentu Europejskiego i Rady 2010/30/UE.

ZÁRUČNÍ PODMÍNKY

Na výrobek uvedený v tomto záručním listu je poskytována záruka po dobu dvacet čtyři měsíců od data prodeje spotřebiteli.

Záruka se vztahuje na poruchy a závady, které v průběhu záruční doby vznikly chybou výroby nebo vadou použitých materiálů.

Výrobek je možno reklamovat u prodejce, který výrobek prodal spotřebiteli nebo v autorizovaném servisu.

Při reklamaci je nutné předložit: reklamovaný výrobek, originální nákupní doklad, ve kterém je zřetelně uveden typ výrobku a jeho datum prodeje spotřebiteli, případně tento řádně vyplněný záruční list. Záruka platí pouze tehdy, je-li výrobek používán podle návodu k obsluze a připojen na správné síťové napětí.

Spotřebitel ztrácí nárok na záruční opravu nebo bezplatný servis v případě:

- zásahu do přístroje neoprávněnou osobou.
- nesprávné nebo neodborné montáže výrobku.
- poškození přístroje vlivem živelné pohromy.
- používání výrobku pro jiné účely, než je obvyklé.
- používání výrobku k profesionální či jiné výdělečné činnosti.
- používání výrobku s jiným než doporučeným příslušenstvím.
- nesprávné údržby výrobku.
- nepravidelného čištění výrobků zejména v případě, kdy je závada způsobena zbytky potravin, vlasů, domovního prachu nebo jiných nečistot.
- vystavení výrobku nepříznivému vnějšímu vlivu, zejména vniknutím cizích předmětů nebo tekutin (včetně elektrolytu z baterií) dovnitř.
- mechanického poškození výrobku způsobeného nesprávným používáním výrobku nebo jeho pádem.

Pokud zboží při uplatňování vady ze strany spotřebitele bude zasíláno poštou nebo přepravní službou, musí být zabaleno v obalu vhodném pro přepravu tak, aby se zabránilo poškození výrobku přepravou.

Aktuální seznam servisních středisek naleznete na: **www.eta.cz**

Případné další dotazy zasílejte na **info@eta.cz**, nebo volejte +420 545 120 545.

Veškeré náležitosti uvedené v tomto záručním listu platí pouze pro výrobky nakoupené a reklamované na území České Republiky.

Typ výrobku:

Datum prodeje:

Výrobní číslo:

Razítko a podpis prodávajícího:

ZÁRUČNÉ PODMIENKY

Na výrobok uvedený v tomto záručnom liste je poskytovaná záruka na dobu dvadsaťštyri mesiacov od dátumu prevzatia tovaru spotrebiteľom. Ak má výrobok viesť do prevádzky iný podnikateľ než predávajúci, začne záručná doba plynúť až odo dňa uvedenia výrobku do prevádzky, pokiaľ kupujúci objednal uvedenie do prevádzky najneskôr do troch týždňov od prevzatia veci a riadne a včas poskytol na vykonanie služby potrebnú súčinnosť. Záruka sa vzťahuje na vady, ktoré v priebehu záručnej doby vznikli chybou výroby alebo chybou použitých materiálov.

Výrobok je možné reklamovať v ktorejkoľvek prevádzkarni predávajúceho ktorý výrobok predal spotrebiteľovi, v ktorej je prijatie reklamácie v zmysle zákona možné, alebo osoby oprávnenej výrobcom výrobku na vykonávanie záručných opráv. Pri reklamácií je nutné predložiť: reklamovaný výrobok, originál nákupného dokladu, v ktorom je zreteľne uvedený typ výrobku a jeho dátum predaja spotrebiteľovi prípadne tento riadne vyplnený záručný list.

Výrobok je treba používať podľa návodu na obsluhu a musí byť pripojený na správne sieťové napätie.

Pokiaľ výrobok pri uplatňovaní poruchy zo strany spotrebiteľa bude zasielaný poštou alebo prepravnou službou, musí byť zabalený v obale vhodnom pre prepravu tak, aby sa zabránilo poškodeniu výrobku prepravou.

Aktuálny zoznam servisných stredísk nájdete na: **www.eta.sk**
Prípadné ďalšie dotazy zasielajte na **info@eta.cz** alebo volajte +420 545 120 545.

Všetky náležitosti uvedené v tomto záručnom liste platia len pre výrobky nakúpené a reklamované na území Slovenskej Republiky.

Typ prístroja:

Dátum predaja:

Výrobné číslo:

Pečiatka a podpis predajca:

WARUNKI GWARANCJI

- 1) Niniejsza gwarancja dotyczy produktów produkowanych pod marką **ETA**, zakupionych w sklepach na terytorium Rzeczypospolitej Polskiej.
- 2) Okres gwarancji wynosi 24 miesiące od daty zakupu produktu.
- 3) Naprawy gwarancyjne odbywają się na koszt Gwaranta we wskazanym przez Gwaranta Autoryzowanym Zakładzie Serwisowym.
- 4) Gwarancją objęte są wady produktu spowodowane wadliwymi częściami i/lub defektami produkcyjnymi.
- 5) Gwarancja obowiązuje pod warunkiem dostarczenia do Autoryzowanego Zakładu Serwisowego urządzenia w kompletnym opakowaniu albo w opakowaniu gwarantującym bezpieczny transport wraz z kompletem akcesoriów oraz z poprawnie i czytelnie wypełnioną kartą gwarancyjną i dowodem zakupu (paragon, faktura VAT, etc.).
- 6) Autoryzowany Zakład Serwisowy może odmówić naprawy gwarancyjnej jeśli Karta Gwarancyjna nosić będzie widoczne ślady przeróbek, jeżeli numery produktów okażą się inne niż wpisane w karcie gwarancyjnej a także jeśli numer dokumentu zakupu oraz data zakupu na dokumencie różnią się z danymi na Karcie Gwarancyjnej.
- 7) Usterki ujawnione w okresie gwarancji będą usunięte przez Autoryzowany Zakład Serwisowy w terminie 14 dni roboczych od daty przyjęcia produktu do naprawy przez zakład serwisowy, termin ten może być przedłużony do 21 dni roboczych w przypadku konieczności sprowadzenia części zamiennych z zagranicy.
- 8) Gwarancją nie są objęte:
 - wadliwe działanie lub uszkodzenie spowodowane niewłaściwym użytkowaniem (np. znaczące zabrudzenie urządzenia, zarówno wewnątrz jak i na zewnątrz, zalanie płynami itp.) lub użytkowanie niezgodne z instrukcją obsługi i przepisami bezpieczeństwa
 - zużycie towaru przekraczające zakres zwykłego użytkowania przez indywidualnego odbiorcę końcowego (zwłaszcza jeżeli był wykorzystywany do profesjonalnej lub innej czynności zarobkowej)
 - uszkodzenia spowodowane czynnikami zewnętrznymi (w tym: wylądowaniami atmosferycznymi, przepięciami sieci elektrycznej, środkami chemicznymi, czynnikami termicznymi) i działaniem osób trzecich
 - uszkodzenia powstałe w wyniku podłączenia urządzenia do niewłaściwej instalacji współpracującej z produktem
 - uszkodzenia powstałe w wyniku zalania wodą, użycia nieodpowiednich baterii (np. ładowanych powtórnie baterii nie będących akumulatorami)
 - produkty nie posiadające wypełnionej przez Sprzedawcę Karty Gwarancyjnej
 - produkty z naruszoną plombą gwarancyjną lub wyraźnymi oznakami ingerencji przez osoby trzecie (nie będące Autoryzowanym Zakładem Serwisowym lub nie działające w jego imieniu i nie będące przez niego upoważnionymi)
 - kable przyłączeniowe, piloty zdalnego sterowania, słuchawki, baterie
 - uszkodzenia powstałe wskutek niewłaściwej konserwacji urządzenia
 - uszkodzenia powstałe w wyniku zdarzeń losowych (np. powódź, pożar, klęski żywiołowe, wojna, zamieszki, inne nieprzewidziane okoliczności)
 - czynności związane ze zwykłą eksploatacją urządzenia (np. wymiana baterii)
 - zapisane na urządzeniu dane w formie elektronicznej (w szczególności Gwarant zastrzega sobie prawo do sformatowania nośników danych zawartych w urządzeniu, co może skutkować utratą danych na nich zapisanych)
 - **uszkodzenia (powodujące np. brak odpowiedzi urządzenia lub jego nie włączanie się) powstałe wskutek wgrania nieautoryzowanego oprogramowania.**
- 9) Jeżeli Autoryzowany Zakład Serwisowy stwierdzi, iż przyczyną awarii urządzenia są przypadki wymienione w pkt. 8 lub nie stwierdzi żadnego uszkodzenia, koszty serwisu oraz całkowite koszty transportu urządzenia pokrywa nabywca.

- 9) W wypadku wystąpienia wypadków wymienionych w pkt. 8 Autoryzowany Zakład Serwisowy wyceni naprawę urządzenia i na życzenie klienta może dokonać naprawy odpłatnej. Uszkodzenia urządzenia powstałe w wyniku wypadków opisanych w pkt. 8 powodują utratę gwarancji.
- 10) Wszelkie wadliwe produkty lub ich części, które zostały w ramach naprawy gwarancyjnej wymienione na nowe, stają się własnością Gwaranta.
- 11) W wypadku gdy naprawa urządzenia jest niemożliwa lub spowodowałaby przekroczenie terminów określonych w pkt. 7 a także kiedy naprawa wiązałaby się z poniesieniem przez Gwaranta kosztów niewspółmiernych do wartości urządzenia Gwarant może wymienić Klientowi urządzenie na nowe o takich samych lub wyższych parametrach. W razie niedostarczenia urządzenia w komplecie Gwarant może wymienić jedynie zwrócone części urządzenia lub dokonać zwrotu zapłaconej ceny jednak wówczas jest upoważniony do odjęcia kosztu części zużytych lub nie dostarczonych przez użytkownika (np. baterii, słuchawek, zasilacza) wraz z reklamowanym urządzeniem.
- 12) Okres gwarancji przedłuża się o czas przebywania urządzenia w Autoryzowanym Zakładzie Serwisowym.
- 13) W wypadku utraty karty gwarancyjnej nie wydaje się jej duplikatu.
- 14) Producent może uchylić się od dotrzymania terminowości usługi gwarancyjnej gdy zaistnieją zakłócenia w działalności firmy spowodowane nieprzewidywalnymi okolicznościami (tj. niepokoje społeczne, klęski żywiołowe, ograniczenia importowe itp).
- 15) Gwarancja nie wyklucza, nie ogranicza ani nie zawiesza praw konsumenta wynikających z niezgodności towaru z umową sprzedaży.
- 16) W sprawach nieuregulowanych niniejszymi warunkami mają zastosowanie przepisy Kodeksu Cywilnego.

Uszkodzenie wyposażenia nie jest automatycznie powodem dla bezpłatnej wymiany kompletnego urządzenia. Jeżeli reklamujesz słuchawki, pilota, kable przyłączeniowe lub inne akcesoria NIE PRZYSYŁAJ całego urządzenia. Skontaktuj się ze sprzedawcą lub producentem w celu uzgodnienia sposobu przeprowadzenia procedury reklamacyjnej bez konieczności przesyłania całego kompletu do serwisu.

Kontakt w sprawach serwisowych: Digison Polska Sp. z o.o., Tel. (071) 3577027, Fax. (071) 7234552, internet: <http://www.digison.pl/sonline/>, e-mail: serwis@digison.pl

Nazwa:	Pieczęć i podpis sprzedawcy:
Data sprzedaży:	
Numer serii:	
1. Data Przyjęcia/Nr Naprawy/ Pieczęć i Podpis Serwisanta:	2. Data Przyjęcia/Nr Naprawy/ Pieczęć i Podpis Serwisanta:
3. Data Przyjęcia/Nr Naprawy/ Pieczęć i Podpis Serwisanta:	4. Data Przyjęcia/Nr Naprawy/ Pieczęć i Podpis Serwisanta:

eta

© DATE 18/8/2015

e.č.07/2015