

# concept

Kuchyňský robot  
Kuchynský robot  
Robot kuchenny  
Konyhai robotgép

Virtuves kombains  
Kitchen machine  
Küchenmaschine

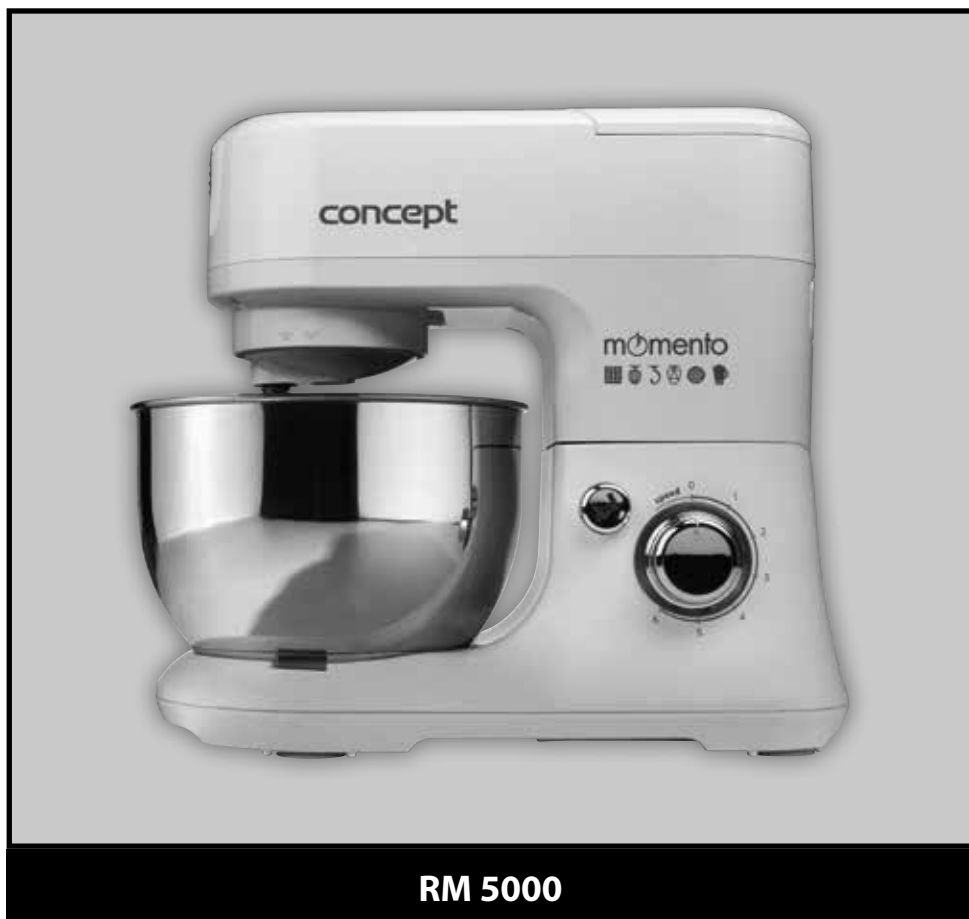

CZ

SK

PL

HU

LV

EN

DE



## PODĚKOVÁNÍ

Děkujeme Vám, že jste si zakoupili výrobek značky Concept a přejeme Vám, abyste byli s naším výrobkem spokojeni po celou dobu jeho používání.

Před prvním použitím prostudujte pozorně celý návod k obsluze a potom si jej uschovejte. Zajistěte, aby i ostatní osoby, které budou s výrobkem manipulovat, byly seznámeny s tímto návodem.

Technické parametry	
Napětí	220-240 V ~ 50-60Hz
Příkon	650 W
Hlučnost	85 dB(A)
Doba nepřetržitého provozu	Hnětení (KB max) 6min
	Mletí (KB max) 6min
	Šlehání (KB max) 6min
	Mixování (KB max) 2min

## DŮLEŽITÁ UPOZORNĚNÍ

- Nepoužívejte spotřebič jinak, než je popsáno v tomto návodu.
- Před prvním použitím odstraňte ze spotřebiče všechny obaly a marketingové materiály.
- Ověřte, zda připojované napětí odpovídá hodnotám na typovém štítku spotřebiče.
- Nenechávejte spotřebič bez dozoru, pokud je zapnutý, popřípadě zapojený do zásuvky elektrického napětí.
- Odpojte spotřebič ze zásuvky elektrického napětí, není-li používán.
- Při vypořádání spotřebiče ze zásuvky elektrického napětí nikdy netahejte za přívodní kabel, ale uchopte zástrčku a tahem ji vypojte.
- Nedovoďte dětem a nespěprávným osobám se spotřebičem manipulovat, používejte ho mimo jejich dosahu.
- Osoby se sníženou pohybovou schopností, se sníženým smyslovým vnímáním, s nedostatečnou duševní způsobilostí nebo osoby neseznámené s obsluhou musí používat spotřebič jen pod dozorem zodpovědné, s obsluhou seznámené osoby.
- Dbejte zvýšené opatrnosti, pokud je spotřebič používán v blízkosti dětí.
- Nedovoďte, aby byl spotřebič používán jako hračka.
- Zabraňte tomu, aby přívodní kabel volně visel přes hranu pracovní desky, kde by na něho mohly dosáhnout děti.
- Nepoužívejte spotřebič ve venkovním prostředí nebo na mokřém povrchu, hrozí nebezpečí úrazu elektrickým proudem.
- Nepoužívejte jiné příslušenství, než je doporučeno výrobcem.
- Nepoužívejte spotřebič s poškozeným přívodním kabelem či zástrčkou, nechte závadu neprodleně odstranit autorizovaným servisním střediskem.
- Netahejte a nepřeházejte spotřebič za přívodní kabel.
- Držte spotřebič stranou od zdrojů tepla, jako jsou radiátory, trouby a podobně. Chraňte jej před přímým slunečním zářením, vlhkostí.
- Nesahejte na spotřebič vlhkýma nebo mokřýma rukama.
- Při nasazování příslušenství, během čištění nebo v případě poruchy vypněte spotřebič a vytáhněte zástrčku ze zásuvky elektrického napětí.

- Spotřebič je vhodný pouze pro použití v domácnosti, není určen pro komerční použití.
- Neponořujte přívodní kabel, zástrčku nebo spotřebič do vody ani do jiné kapaliny.
- Pravidelně kontrolujte spotřebič i přívodní kabel z důvodu poškození. Nezapínejte poškozený spotřebič.
- Nedotýkejte se pohyblivých částí při používání spotřebiče.
- Vlasy, prsty nebo části oděvu držte při používání z dosahu pohyblivých částí spotřebiče.
- Při manipulaci s nástavci dbejte zvýšené opatrnosti, nože jsou velmi ostré a mohou způsobit poranění.
- Příslušenství spotřebiče se nesmí používat v mikrovlnné troubě.
- Ihned po vypnutí motoru a vypojení přívodního kabelu ze zásuvky se mohou některé části ještě chvíli pohybovat. Vyčkejte až do jejich úplného zastavení.
- Používejte spotřebič pouze na zpracování potravin.
- Maximální dovolená teplota zpracovávaných potravin je 80 °C. Nepoužívejte spotřebič na vroucí potraviny!
- Neopravujte spotřebič sami. Obratě se na autorizovaný servis.
- Nenechávejte zapnutý spotřebič bez dozoru.
- Nikdy neobcházejte bezpečnostní spínače.
- Nevkládejte potraviny do rotujících háků, pokud stroj pracuje.
- Přístroj umístěte na hladký, rovný a stabilní pracovní povrch.
- Nezastrkujte zástrčku do zásuvky, aniž by byla nainstalována všechna potřebná příslušenství.

**Nedodržíte-li pokyny výrobce, nemůže být případná oprava uznána jako záruční.**

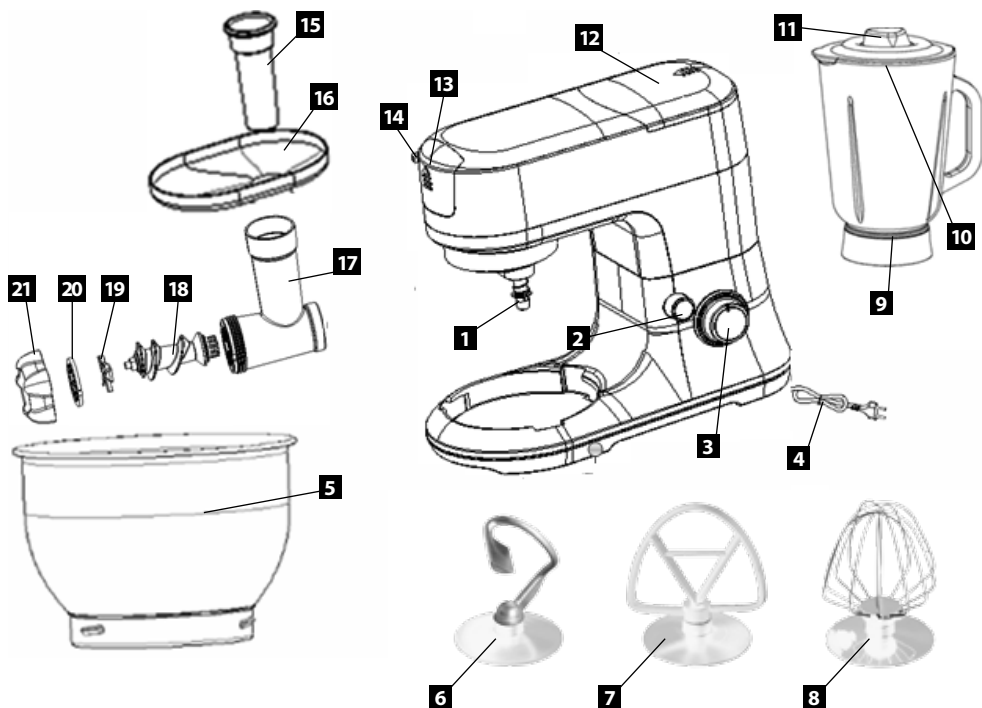

## POPIS VÝROBKU

- |                            |  |
|----------------------------|--|
| 1 Výstupní hřídel          | 12 Zadní kryt                              |
| 2 Uvolňující tlačítko      | 13 Přední kryt                             |
| 3 Regulátor rychlosti      | 14 Tlačítko zamykání mlýnku                |
| 4 Napájecí kabel           | 15 Pěchovadlo                              |
| 5 2x nádoba                | 16 Zásobník                                |
| 6 Hnětací hák              | 17 Tělo mlýnku                             |
| 7 Mísící metla             | 18 Šnek                                    |
| 8 Šlehací metla            | 19 Křížový nůž                             |
| 9 Nádoba mixéru (1.5L Max) | 20 Výměnný kotouč (jemný, střední a hrubý) |
| 10 Víko mixéru             | 21 Matice mlýnku                           |
| 11 Odměrka                 |  |

## NÁVOD K OBSLUZE

### Šlehání, hnětení a mixování

#### DŮLEŽITÉ

- Pokud zadní kryt spotřebiče nebude na místě, spotřebič nebude fungovat.
  - NEPOKOUŠEJTE SE použít tuto funkci zároveň s mletím, nebo mixováním.
1. Nasadte míchací nádobu do podstavce a otáčejte, dokud nezapadne na místo.
  2. Pro zvednutí ramene stiskněte uvolňující tlačítko (2) a současně lehkým tahem nahoru rameno zvedněte.
  3. Nasadte požadovanou metlu na výstupní hřídel (1), mírně zatlačte metlou proti pružině a pootočením zajistěte, dokud metla nezapadne do zámku.
  4. Nyní vložte ingredience. Nepřekračujte maximální povolené množství ingrediencí, které je 1,1 kg.
  5. Spusťte rameno pomocí uvolňujícího tlačítka (2) a současně lehkým tlakem dolů rameno sklopte.
  6. Zasuňte zástrčku do zásuvky.
  7. Zapněte přístroj a pomocí tlačítka regulátor rychlosti (3) na rychlost mezi 1 a 6 (v závislosti na druhu připravovaného těsta).
  8. Pulzní provoz (hnětení v krátkých intervalech): otočte regulátorem rychlosti do polohy „PULSE“. Po uvolnění spínače se automaticky vrátí do polohy „0“.
  9. Po dokončení míchání otočte regulátorem rychlosti (3) do polohy „0“. Poté vyjměte zástrčku ze zásuvky.
  10. Stiskněte uvolňující tlačítko (2) a současně lehkým tahem nahoru zvedněte rameno.
  11. Nádoba může být nyní vyjmuta.
  12. Směs z nádoby vyjměte pomocí stěrky.
  13. Čištění je popsáno v kapitole „Čištění“.

**Nastavení rychlostních stupňů a použití metel. Maximální množství směsi nesmí překročit 1,1 kg.**

Rychlost	Použití	Typ směsi
1–3	Hnětací hák	Hutné směsi (např. chlebové těsto, pizza, kynutá těsta)
3–4	Mísící metla	Středně hutné směsi (např. palačinková směs, třená těsta, máslové krémy)
5–6	Šlehací metla	Lehké směsi (např. krém, vaječný bílek, pudink)
Pulse	Šlehací metla	Krátkodobé šlehání (např. šlehačkového krému)

**POZNÁMKA:**

**Provozní doba: Maximální provozní doba (KB max) je šest minut.**

**Před dalším použitím nechte alespoň 20min motor vypnutý.**

**Mixér****DŮLEŽITÉ**

• NEPOKOUŠEJTE SE použít tuto funkci zároveň s mletím, nebo mícháním.

1. Nezapojte spotřebič do sítě pokud nebude nasazená nádoba mixéru ve správné poloze.
2. Před vyjmutím nádoby z mixéru vytáhněte zástrčku ze sítě.
3. Mixovaná potravina v nádobě nesmí překročit teplotu 80°C.
4. Pro vyvarování se rozlítí nepřekračujte 1,5 litru tekutiny v nádobě mixéru.
5. Upozornění: Nikdy neodstraňujte víčko z nádoby mixéru během mixování.
6. Nepoužívejte mixér déle jak 2 min.

**Funkce**

Mixér lze použít pro mixování i míchání. Může být použit například pro přípravu polévky, omáčky, mléčného koktejlu, dětské výživy, mixování zeleniny, ovoce, pyré apod. Pro snazší provoz, nakrájejte potraviny na malé kousky dříve, než je vložíte do nádoby.

**Návod k obsluze mixéru**

- Sundejte zadní kryt (obr.1)
- Vložte potraviny do skleněné nádoby.
- Nasadte víko na nádobu. (obr. 2)
- Nasadte odměrku do otvoru víka a otočte jí ve směru hodinových ručiček. (obr. 3)
- Nasadte nádobu mixéru a otočte jí ve směru hodinových ručiček. (obr. 4)
- Nastavte regulátor otáček do polohy 6.
- Vypněte spotřebič a odpojte jej od sítě.
- Sundejte odměrku s víkem
- Odstraňte přilepenou potravinu z vnitřní strany nádoby pomocí měkké stěrky.
- Udržujte špachtli v bezpečné vzdálenosti od nožů
- Pro sundání nádoby mixéru otočte nádobou proti směru hodinových ručiček. (obr. 5)
- Pro sundání odměrky otočte odměrkou proti směru hodinových ručiček. (obr. 6)

**TIPY:**

- Přidávejte potraviny potravina pouze, pokud je přístroj vypnutý. Odstraněním odměrky z víka může být přidána potravina, pokud je přístroj v chodu.
- Čas od času je nutné přístroj vypnout a odstranit přilepenou potravinu z vnitřní strany nádoby.



obr. 1



obr. 2



obr. 3



obr. 4



obr. 5



obr. 6

## Mlýnek

### DŮLEŽITÉ

- Nepokoušejte se použít tuto funkci zároveň s mixováním, nebo sekáním!
1. Vykostěné maso nakrájejte na kousky. Přibližně na velikost 20×20×60 mm) tak, aby se snadno vkládalo do otvoru zásobníku. Vkládaná potravina by neměla obsahovat kosti a jiné tvrdé části. Kosti by mohly způsobit zastavení motoru. Pokud dojde k zastavení motoru, ihned zastavte přístroj a odpojte jej od sítě. Demontujte celou sestavu mlýnku na maso. Pokud se motor automaticky zastaví, odstraňte příčinu zastavení. Po vychladnutí motoru je možné pokračovat.
  2. Zapněte přístroj pomocí tlačítka regulátor rychlosti (3) na rychlostní stupeň 6.
  3. Vkládejte potraviny do zásobníku (16) výhradně pomocí pěchovadla (15).
  4. Po dokončení mletí otočte regulátorem rychlosti (3) do polohy „0“ a vyjměte zástrčku ze zásuvky.
  5. Maximální doba mletí je 6min v nepřetržitém provozu.

### Návod k sestavení mlýnku

- Odstraňte přední kryt (obr. 1)
- Nasadte a otočte tělo mlýnku v proti směru hodinových ručiček, tak aby pojistka zajistila pevně tuto část. (obr. 2).
- Vložte nádobu na maso pod mlýnek.
- Nastavte ovládání otáček do polohy 6. Potom vložte potravinu do zásobníku a pomocí pěchovadla a tlačte na potravinu do zásobníku. (obr. 3)
- Po použití vypněte spotřebič a odpojte jej od sítě.
- Stiskněte tlačítko zamykání mlýnku. Mlýnkem otočte ve směru hodinových ručiček a vyjměte celou sestavu mlýnku. (obr. 4)
- Nasadte přední kryt (obr. 5).

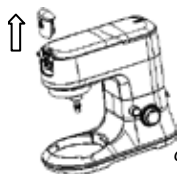

obr. 1

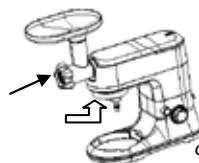

obr. 2



obr. 3

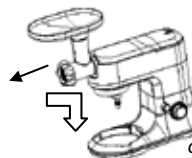

obr. 4

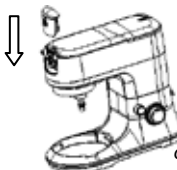

obr. 5

## Struhadlo

### DŮLEŽITÉ

- Nepokoušejte se použít tuto funkci zároveň s mlýnkem, mixováním, nebo sekáním!
1. Potravinu nakrájejte na kousky. Přibližně na velikost 20×20×60 mm) tak, aby se snadno vkládalo do otvoru zásobníku. Vkládaná potravina by neměla obsahovat tvrdé části. Tvrdé části by mohly způsobit zastavení motoru. Pokud dojde k zastavení motoru, ihned zastavte přístroj a odpojte jej od sítě. Demontujte celou sestavu struhadla. Pokud se motor automaticky zastaví, odstraňte příčinu zastavení. Po vychladnutí motoru je možné pokračovat.
  2. Zapněte přístroj pomocí tlačítka regulátor rychlosti (3) na rychlostní stupeň 6.
  3. Vkládejte potraviny do zásobníku výhradně pomocí pěchovačla.
  4. Po dokončení mletí otočte regulátorem rychlosti (3) do polohy „0“ a vyjměte zástrčku ze zásuvky.
  5. Maximální doba strouhání je 6min v nepřetržitém provozu.

### Návod k sestavení struhadla

- Odstraňte přední kryt (obr. 1)
- Nasadte a otočte tělem struhadla proti směru hodinových ručiček, tak aby pojistka zajistila pevně tuto část. (obr. 2)
- Vložte nádobu na nakrájenou potravinu pod struhadlo.
- Nastavte ovládaní otáček do polohy 6. Potom vložte potravinu do zásobníku a pomocí pěchovačla a tlačte na potravinu do zásobníku. (obr. 3)
- Po použití vypněte spotřebič a odpojte jej od sítě.
- Stiskněte tlačítko zamykání struhadla. Struhadlem otočte ve směru hodinových ručiček a vyjměte celou sestavu struhadla. (obr. 4)
- Nasadte přední kryt (obr. 5).

1. Pěchovačlo
2. Tělo strouhacího nástavce
3. Plátkovač na zeleninu
4. Struhadlo na zeleninu hrubé
5. Struhadlo na zeleninu jemné
6. Struhadlo na bramboráky

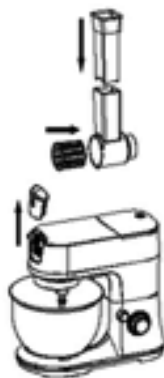
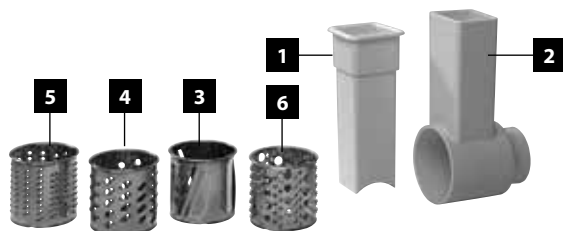

obr. 1



obr. 2



obr. 3

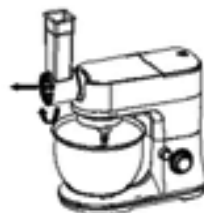

obr. 4



obr. 5



## ČIŠTĚNÍ A ÚDRŽBA

- Před čištěním odpojte síťový kabel ze zásuvky.
- Nikdy neponořujte základnu s motorem do vody!
- Nepoužívejte žádné ostré nebo abrazivní čisticí prostředky.
- K čištění vnější části krytu by měl být použit pouze vlhký hadřík.

### Nádoba a příslušenství

#### UPOZORNĚNÍ

- Metly a mísu je možné mýt v myčce na nádobí.
- Ostatní části nejsou vhodné k mytí v myčce na nádobí.
- Části, které přicházejí do styku s potravinami, lze mýt v mýdlové vodě.
- Před opětovným sestavením, nechte části důkladně vyschnout
- Po osušení aplikujte malé množství rostlinného oleje na povrch nádoby a výměnné nástavce (kotouče) mlýnku.

## SERVIS

Údržbu rozsáhlejšího charakteru nebo opravu, která vyžaduje zásah do vnitřních částí výrobku, musí provést odborný servis

## OCHRANA ŽIVOTNÍHO PROSTŘEDÍ

- Preferujte recyklaci obalových materiálů a starých spotřebičů.
- Krabice od spotřebiče může být dána do sběru tříděného odpadu.
- Plastové sáčky z polyetylénu (PE) odevzdejte do sběru materiálu k recyklaci.

### Recyklace spotřebiče na konci jeho životnosti:



Symbol na výrobku nebo jeho balení udává, že tento výrobek nepatří do domácího odpadu. Je nutné odvézt ho do sběrného místa pro recyklaci elektrického a elektronického zařízení. Zajištěním správné likvidace tohoto výrobku pomůžete zabránit negativním důsledkům pro životní prostředí a lidské zdraví, které by jinak byly způsobeny nevhodnou likvidací tohoto výrobku. Podrobnější informace o recyklaci tohoto výrobku zjistíte u příslušného místního úřadu, služby pro likvidaci domovního odpadu nebo v obchodě, kde jste výrobek zakoupili.



## POĎAKOVANIE

Ďakujeme vám, že ste si kúpili výrobok značky Concept a prajeme vám, aby ste boli s naším výrobkom spokojní po celú dobu jeho používania.

Pred prvým použitím si preštudujte pozorne celý návod na obsluhu a potom ho uschovajte. Zaisťte, aby aj ostatné osoby, ktoré budú s výrobkom manipulovať, boli oboznámené s týmto návodom.

Technické parametre	
Napätie	220-240 V ~ 50-60Hz
Príkion	650 W
Hlučnosť	85 dB(A)
Maximalna prevadzková doba	Hnetenie (KB max) 6min
	Mletie (KB max) 6min
	Šľahanie (KB max) 6min
	Mixovanie (KB max) 2min

## DÔLEŽITÉ BEZPEČNOSTNÉ UPOZORNENIA

- Nepoužívajte spotrebič inak, než je opísané v tomto návode.
- Pred prvým použitím odstráňte zo spotrebiča všetky obaly a marketingové materiály.
- Overte, či pripájané napätie zodpovedá hodnotám uvedeným na typovom štítku spotrebiča.
- Nenechávajte spotrebič bez dozoru, keď je zapnutý, prípadne zapojený do zásuvky elektrického napätia.
- Odpojte spotrebič zo zásuvky elektrického napätia, ak sa nepoužíva.
- Pri odpájaní z elektrickej zásuvky spotrebič nikdy neťahajte za prívodný kábel, ale uchopte zástrčku a ťahom ju odpojte.
- Nedovoľte deťom a nesvojprávnym osobám manipulovať so spotrebičom, používajte ho mimo ich dosahu.
- Osoby so zníženou pohybovou schopnosťou, so zníženým zmyslovým vnímaním, s nedostatočnou duševnou spôsobilosťou alebo osoby neoboznámené s obsluhou musia používať spotrebič iba pod dozorom zodpovednej osoby, oboznámenej s obsluhou.
- Dbajte na zvýšenú opatrnosť, ak sa spotrebič používa v blízkosti detí.
- Nedovoľte, aby sa spotrebič používal ako hračka.
- Zabráňte tomu, aby prívodný kábel voľne visel cez hranu pracovnej dosky, kde by naň mohli dosiahnuť deti.
- Nepoužívajte spotrebič vo vonkajšom prostredí alebo na mokrom povrchu, hrozí nebezpečenstvo úrazu elektrickým prúdom.
- Nepoužívajte iné príslušenstvo, než je odporúčané výrobcom.
- Nepoužívajte spotrebič s poškodeným prívodným káblom alebo zástrčkou, nechajte chybu ihneď odstrániť v autorizovanom servisnom stredisku.
- Neťahajte a neprenášajte spotrebič za prívodný kábel.
- Spotrebič umiestnite bokom od zdrojov tepla, ako sú radiátory, rúry a podobne. Chráňte ho pred priamym slnečným žiarením, vlhkosťou.
- Nedotýkajte sa spotrebiča vlhkými alebo mokkými rukami.
- Pri nasadzovaní príslušenstva, počas čistenia alebo v prípade poruchy spotrebič vypnite a vytiahnite zástrčku zo zásuvky elektrického napätia.
- Spotrebič je vhodný len na použitie v domácnosti, nie je určený na komerčné použitie.
- Neponárajte prívodný kábel, zástrčku alebo spotrebič do vody ani do inej kvapaliny.

- Pravidelne kontrolujte spotrebič aj prívodný kábel kvôli možnému poškodeniu. Nezapínajte poškodený spotrebič.
- Nedotýkajte sa pohyblivých častí pri používaní spotrebiča.
- Vlasy, prsty alebo časti odevu držte pri používaní mimo dosahu pohyblivých častí spotrebiča.
- Pri manipulácii s nastavkami dbajte na zvýšenú opatnosť, nože sú veľmi ostré a môžu spôsobiť poranenie.
- Príslušenstvo spotrebiča sa nesmie používať v mikrovlnnej rúre.
- Ihneď po vypnutí motora a odpojení prívodného kábla zo zásuvky sa môžu niektoré časti ešte chvíľu pohybovať. Počkajte až do ich úplného zastavenia.
- Používajte spotrebič iba na spracovanie potravín.
- Maximálna dovolená teplota spracovávaných potravín je 80 °C. Nepoužívajte spotrebič na vriace potraviny!
- Neopravujte spotrebič sami. Obráťte sa na autorizovaný
- Nenechávajte zapnutý spotrebič bez dozoru.
- Nikdy neobchádzajte bezpečnostné spínače.
- Nevkladajte potraviny do rotujúcich hákov, keď stroj pracuje.
- Prístroj umiestnite na hladký, rovný a stabilný pracovný povrch.
- Nezastrkujte zástrčku do zásuvky, bez toho aby boli nainštalované všetky potrebné príslušenstvá.

**Ak nedodržíte pokyny výrobcu, nemôže byť prípadná oprava uznaná ako záručná.**

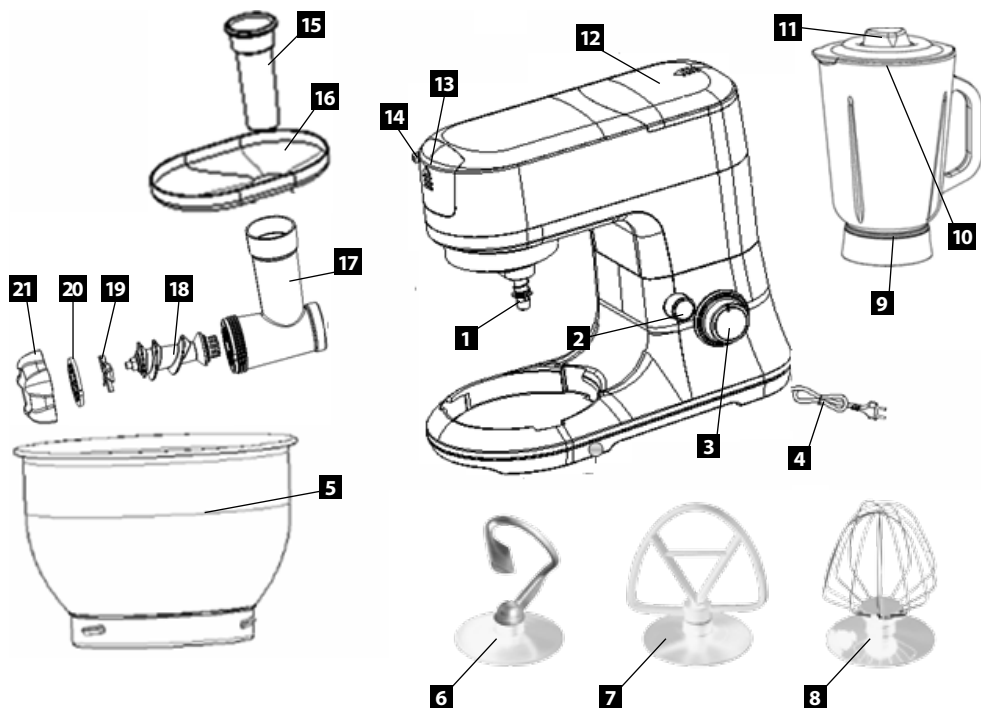

## POPIS VÝROBKU

- |                          |   |
|--------------------------|---|
| 1 Výstupný hriadeľ       | 12 Zadný kryt                             |
| 2 Uvoľňujúce tlačidlo    | 13 Predný kryt                            |
| 3 Regulátor rýchlosti    | 14 Tlačidlo zamykania mlynčeka            |
| 4 Napájací kábel         | 15 Natláčadlo                             |
| 5 2x nádoba              | 16 Zásobník                               |
| 6 Hnetací hák            | 17 Telo mlynčeka                          |
| 7 Miesiaca metla         | 18 Slimák                                 |
| 8 Šľahacia metla         | 19 Krížový nôž                            |
| 9 Nádoba mixéra 1.5L Max | 20 Výmenný kotúč (jemný, strední a hrubý) |
| 10 Víko mixéra           | 21 Matica mlynčeka                        |
| 11 Odmerka               |   |

## NÁVOD K OBSLUHE

### Šľahanie, hnetenie a mixovanie

#### DÔLEŽITÉ

- Pokiaľ zadný kryt spotrebiča nebude na mieste, spotrebič nebude fungovať.
- NEPOKÚŠAJTE SA použiť túto funkciu zároveň s mletím, alebo mixovaním.

1. Nasadte miešaciu nádobu do podstavca a otáčajte, kým nezapadne na miesto.
2. Pre zdvihnutie ramena stlačte uvoľňujúce tlačidlo (2) a súčasne ľahkým ťahom hore rameno zdvihnite.
3. Nasadte požadovanú metlu na výstupný hriadeľ (1), mierne zatlačte metlou proti pružine a pootočením zaistíte, kým metla nezapadne do zámku.
4. Teraz vložte ingrediencie. Neprekračujte maximálne povolené množstvo ingrediencií, ktoré je 1,1 kg.
5. Spustíte rameno pomocou uvoľňujúceho tlačidla (2) a súčasne ľahkým tlakom dolu rameno sklopte.
6. Zasuňte zástrčku do zásuvky.
7. Zapnite prístroj pomocou tlačidla regulátor rýchlosti (3) na rýchlosť medzi 1 a 6 (v závislosti na druhu pripravovaného cesta).
8. Pulzná prevádzka (hnetenie v krátkych intervaloch): otočte regulátorom rýchlosti do polohy „PULSE“. Po uvoľnení spínača sa automaticky vráti do polohy „0“.
9. Po dokončení miešania otočte regulátorom rýchlosti (3) do polohy „0“. Potom vyberte zástrčku zo zásuvky.
10. Stlačte uvoľňujúce tlačidlo (2) a súčasne ľahkým ťahom hore zdvihnite rameno.
11. Nádoba môže byť teraz vyňatá.
12. Zmes z nádoby vyberte pomocou stierky.
13. Čistenie je popísané v kapitole „Čistenie“.

**Nastavenie rýchlostných stupňov a použitie hákov. Maximálne množstvo zmesi nesmie prekročiť 1,1 kg.**

Rýchlosť	Použitie	Typ zmesi
1–3	Hnetací hák	Hutné zmesi (napr. chlebové cesto, pizza, kysnuté cestá)
3–4	Miesiaca metla	Stredne hutné zmesi (napr. palacinková zmes, trené cestá, maslové krémy)
5–6	Šľahacia metla	Ľahké zmesi (napr. krém, vaječný bielok, puding)
Pulse	Šľahacia metla	Krátkodobé šľahanie (napr. šľahačkového krému)

**POZNÁMKA:**

**Prevádzková doba: Maximálna prevádzková doba (KB max) je šesť minút.**

**Pred ďalším použitím nechajte aspoň 20min motor vypnutý.**

**Mixér****DÔLEŽITÉ:**

• NEPOKÚŠAJTE SA použiť túto funkciu zároveň s mletím, alebo miešaním.

1. Nezapájajte spotrebič do siete ak nebude nasadená nádoba mixéra v správnej polohe.
2. Pred vybratím nádoby z mixéra vyťahnite zástrčku zo siete.
3. Mixovaná potravina v nádobe nesmie prekročiť teplotu 80°C.
4. Pre vyvarovanie se rozliatiu neprekračujte 1,5 litra tekutiny v nádobe mixéra.
5. Upozornenie: Nikdy neodstraňujte viečko z nádoby mixéra počas mixovania.
6. Nepoužívajte mixér dlhšie ako 2 min.

**Funkcie**

Mixér je možné použiť na mixovanie aj miešanie. Môže byť použitý napríklad na prípravu polievky, omáčky, mliečneho koktejlu, detskej výživy, mixovanie zeleniny, ovocia, pyré apod. Pre jednoduchšiu prevádzku, nakrájajte potraviny na malé kúsky skôr, než ich vložíte do nádoby.

**Návod k obsluhu mixéru**

- Snímte zadný kryt (obr. 1)
- Vložte potraviny do sklenenej nádoby.
- Nasadte veko na nádobu. (obr. 2)
- Nasadte odmerku do otvoru veka a otočte ňou v smere hodinových ručičiek. (obr. 3)
- Nasadte nádobu mixéra a otočte ňou v smere hodinových ručičiek. (obr. 4)
- Nastavte regulátor otáčok do polohy 6.
- Vypnite spotrebič a odpojte ho zo siete.
- Snímte odmerku s vekom
- Odstráňte prilepenú potravinu z vnútornej strany nádoby pomocou mäkkej stierky.
- Udržujte špachtľu v bezpečnej vzdialenosti od nožov
- Na vybratie nádoby mixéru otočte nádobou proti smeru hodinových ručičiek. (obr. 5)
- Pre vybratie odmerky otočte odmerkou proti smeru hodinových ručičiek. (obr. 6)

**TIPY:**

- Pridávajte potraviny len keď je prístroj vypnutý. Odstraním odmerky z veka môže byť pridaná potravina, ak je prístroj v chode.
- Čas od času je nutné prístroj vypnúť a odstrániť prilepenú potravinu z vútornej strany nádoby.



obr. 1



obr. 2



obr. 3



obr. 4



obr. 5



obr. 6

## MLYNČEK

### DÔLEŽITÉ:

- Nepokúšajte sa použiť túto funkciu zároveň s mixovaním, alebo sekaním!
1. Vykostené mäso nakrájajte na kúsky. Približne na veľkosť 20×20×60 mm) tak, aby sa jednoducho vkladalo do otvoru zásobníka. Vkladaná potravina by nemala obsahovať kosti a iné tvrdé časti. Kosti by mohli spôsobiť zastavenie motora. Ak dôjde k zastaveniu motora, ihneď zastavte prístroj a odpojte ho zo siete. Demontujte celú zostavu mlynčeka na mäso. Ak sa motor automaticky zastaví, odstráňte príčinu zastavenia. Po vychladnutí motora je možné pokračovať.
  2. Zapnite prístroj pomocou tlačidla regulátor rýchlosti (3) na rýchlostný stupeň 6.
  3. Vkladajte potraviny do zásobníka (16) výhradne pomocou natláčadla (15).
  4. Po dokončení mletia otočte regulátorom rýchlosti (3) do polohy „0“ a vyjmite zástrčku zo zásuvky.
  5. Maximálna doba mletia je 6 min v nepretržitej prevádzke.

### Návod k zostaveniu mlynčeka

- Odstráňte predný kryt (obr. 1)
- Nasadte a otočte telo mlynčeka v protismere hodinových ručičiek, tak aby poistka zaistila pevne túto časť. (obr. 2).
- Vložte nádobu na mäso pod mlynček.
- Nastavte ovládanie otáčok do polohy 6. Potom vložte potravinu do zásobníka a pomocou natláčadla a tlačte na potravinu do zásobníka. (obr. 3)
- Po použití vypnite spotrebič a odpojte ho zo siete.
- Stlačte tlačidlo zamykania mlynčeka. Mlynčekom otočte v smere hodinových ručičiek a vyjmite celú zostavu mlynčeka. (obr. 4)
- Nasadte predný kryt (obr. 5).

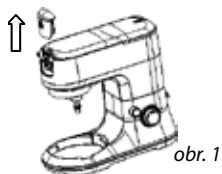

obr. 1

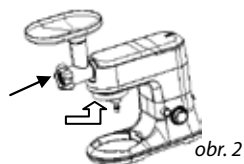

obr. 2



obr. 3

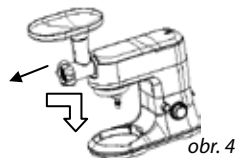

obr. 4

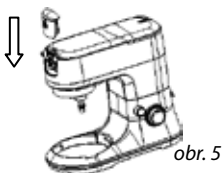

obr. 5

## Strúhadlo

### DÔLEŽITÉ

- Nepokúšajte sa použiť túto funkciu zároveň s mlynčekom, mixovaním, alebo sekaním!
1. Potravinu nakrájajte na kúsky. Približne na veľkosť 20×20×60 mm) tak, aby sa jednoducho vkladala do otvoru zásobníka. Vkladaná potravina by nemala obsahovať tvrdé časti. Tvrdé časti by mohli spôsobiť zastavenie motora. Pokiaľ dôjde k zastaveniu motora, ihneď zastavte prístroj a odpojte ho zo siete. Demontujte celú zostavu strúhadla. Pokiaľ sa motor automaticky zastaví, odstráňte príčinu zastavenia. Po vychladnutí motora je možné pokračovať.
  2. Zapnite prístroj pomocou tlačidla regulátor rýchlosti (3) na rychlostný stupeň 6.
  3. Vkladajte potraviny do zásobníka výhradne pomocou natláčacieho veka.
  4. Po dokončení mletia otočte regulátorom rýchlosti (3) do polohy „0“ a vyjmite zástrčku zo zásuvky.
  5. Maximálna doba strúhania je 6min v nepretržitej prevádzke.

### Návod k zostaveniu strúhadla

- Odstráňte predný kryt (obr. 1)
- Nasadíte a otočte telom strúhadla proti smeru hodinových ručičiek, tak aby poistka zaistila pevne túto časť. (obr. 2)
- Vložte nádobu na nakrájanú potravinu pod strúhadlo.
- Nastavte ovládanie otáčok do polohy 6. Potom vložte potravinu do zásobníka a pomocou natláčacieho veka tlačte na potravinu do zásobníka. (obr. 3)
- Po použití vypnite spotrebič a odpojte ho zo siete.
- Stlačte tlačítko zamykania strúhadla. Strúhadlom otočte v smere hodinových ručičiek a vyjmite celú zostavu strúhadla. (obr. 4)
- Nasadíte predný kryt (obr. 5).

1. Natláčacie veko
2. Telo strúhacieho nástavca
3. Plátkovač na zeleninu
4. Strúhadlo na zeleninu hrubé
5. Strúhadlo na zeleninu jemné
6. Strúhadlo na zemiakové placky

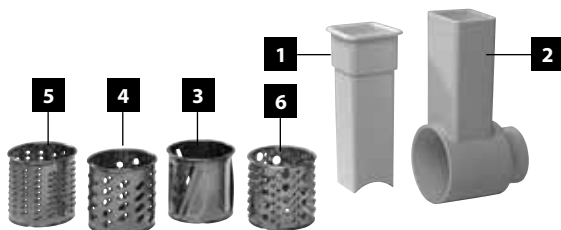

obr. 1



obr. 2



obr. 3



obr. 4



obr. 5



## ČISTENIE A ÚDRŽBA

- Pred čistením odpojte sieťový kábel zo zásuvky.
- Nikdy neponárajte základňu s motorom do vody!
- Nepoužívajte žiadne ostré alebo abrazívne čistiace prostriedky.
- K čisteniu vonkajšej časti krytu by mala byť použitá len vlhká handrička.

## Nádoba a príslušenstvo

### UPOZORNENIE:

- Metly a misu je možné umývať v umývačke na riad.
- Ostatné časti nie sú vhodné k umývaniu v umývake riadu.
- Časti, ktoré prichádzajú do styku s potravinami, je možné umývať vo vod so saponátom.
- Pred opätovným zostavením, nechajte časti dôkladne vyschnúť
- Po osušení aplikujte malé množstvo rastlinného oleja na povrch nádoby a výmenného nástavca (kotúča) mlynčeka.

## SERVIS

Údržbu rozsiahlejšieho charakteru alebo opravu, ktorá vyžaduje zásah do vnútorných častí výrobku, musí vykonať odborný servis.

## OCHRANA ŽIVOTNÉHO PROSTREDIA

- Preferujte recykláciu obalových materiálov a starých spotrebičov.
- Škatuľa od spotrebiča môže byť daná do zberu triedeného odpadu.
- Plastové vrecká z polyetylénu (PE) odovzdajte do zberu materiálu na recykláciu.

### Recyklácia spotrebiča na konci jeho životnosti:

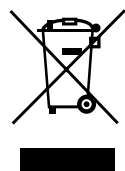

Symbol na výrobku alebo jeho balení udáva, že tento výrobok nepatrí do domáceho odpadu. Je nutné odniesť ho do zberného miesta pre recykláciu elektrického a elektronického zariadenia. Zaistením správnej likvidácie tohto výrobku pomôžete zabrániť negatívnym dôsledkom pre životné prostredie a ľudské zdravie, ktoré by inak boli spôsobené nevhodnou likvidáciou tohto výrobku. Podrobnejšie informácie o recyklácii tohto výrobku zistíte na príslušnom miestnom úrade, služby pre likvidáciu domáceho odpadu alebo v obchode, kde ste výrobok zakúpili.



## PODZIĘKOWANIE

Dziękujemy za zakup produktu marki Concept i życzymy Państwu pełnej satysfakcji podczas jego użytkowania.

Przed pierwszym użyciem należy uważnie przeczytać całą instrukcję obsługi, zachowując ją na przyszłość. Prosimy upewnić się, aby także pozostałe osoby, które będą posługiwały się urządzeniem, zapoznały się z niniejszą instrukcją.

Parametry techniczne	
Napięcie	220-240 V ~ 50-60Hz
Pobór mocy	650 W
Poziom hałasu	85 dB(A)
Maksymalny czas pracy urządzenia	Ugniatanie (KB max) 6min
	Mielenie (KB max) 6min
	Ubijanie (KB max) 6min
	Miksowanie (KB max) 2min

## UWAGI DOTYCZĄCE BEZPIECZEŃSTWA

- Nie należy używać urządzenia w sposób inny niż podano w niniejszej instrukcji.
- Przed rozpoczęciem użytkowania należy usunąć z urządzenia wszystkie elementy opakowania i wyjąć materiały marketingowe.
- Należy sprawdzić, czy napięcie w sieci odpowiada wartościom podanym na tabliczce znamionowej urządzenia.
- Jeżeli urządzenie jest włączone lub podłączone do gniazdka elektrycznego, nie należy pozostawiać go bez nadzoru.
- Kiedy urządzenie nie jest używane, należy odłączyć zasilanie.
- Wyłączając urządzenie z gniazdka, nie wolno szarpać za przewód zasilający, należy chwycić wtyczkę i pociągnąć za nią.
- Należy chronić dzieci oraz osoby nieodpowiedzialne przed korzystaniem z urządzenia. Należy korzystać z urządzenia poza ich zasięgiem.
- Osoby niepełnosprawne ruchowo lub umysłowo, osoby nieodpowiedzialne lub osoby, które nie zapoznały się z niniejszą instrukcją, mogą używać urządzenia tylko pod nadzorem osoby odpowiedzialnej, zaznajomionej z obsługą.
- Jeżeli w trakcie pracy urządzenia w pobliżu znajdują się dzieci, należy zachować szczególną ostrożność.
- Nie należy pozwolić na to, aby urządzenie służyło dzieciom do zabawy.
- Należy uważać, aby przewód zasilający nie zwisał przez krawędź stołu lub płyty kuchennej – grozi to ściągnięciem urządzenia przez dzieci.
- Urządzenia nie należy używać na zewnątrz ani stawiać go na mokrych powierzchniach - grozi to porażeniem prądem elektrycznym.
- Należy używać wyłącznie akcesoriów zalecanych przez producenta.
- Nie należy używać urządzenia z uszkodzonym przewodem zasilającym lub wtyczką, naprawę usterki należy bezzwłocznie zlecić autoryzowanemu serwisowi.
- Nie należy przemieszczać urządzenia, ciągnąć go lub przenosząc za przewód zasilający.
- Urządzenie należy trzymać z dala od źródeł ciepła, takich jak kaloryfery, piekarniki i tym podobne. Należy chronić je przed bezpośrednim oddziaływaniem promieniowania słonecznego i wilgocią.

- Nie wolno dotykać urządzenia wilgotnymi lub mokrymi rękami.
- Podczas montażu akcesoriów, czyszczenia urządzenia lub w przypadku awarii należy wyłączyć urządzenie i wyjąć wtyczkę z gniazdka elektrycznego.
- Produkt jest przeznaczony wyłącznie do użytku domowego, nie nadaje się do wykorzystania komercyjnego.
- Nie wolno zanurzać przewodu zasilającego, wtyczki ani samego urządzenia w wodzie ani innych cieczach.
- Należy regularnie kontrolować urządzenie i przewód zasilający pod kątem ewentualnych uszkodzeń. Nie należy włączać uszkodzonego urządzenia.
- Nie należy dotykać ruchomych części urządzenia podczas jego pracy.
- Należy uważać, aby podczas pracy urządzenia trzymać włosy, palce lub części odzieży poza zasięgiem jego ruchomych części.
- Manipulując nasadkami należy zachowywać szczególną ostrożność, noże są bardzo ostre i mogą spowodować zranienie.
- Akcesoriów urządzenia nie wolno podgrzewać w kuchence mikrofalowej.
- Zaraz po wyłączeniu silnika i odłączeniu przewodu zasilającego z gniazdka, niektóre części mogą jeszcze pozostawać w ruchu. Należy odczekać, dopóki ruch zupełnie nie ustanie.
- Urządzenie powinno być używane tylko do żywności.
- Miksowana żywność może mieć temperaturę nie wyższą niż 80°C. Nie należy używać do gotującej się żywności!
- Nie należy podejmować prób samodzielnej naprawy urządzenia. W tym celu należy skontaktować się z autoryzowanym serwisem.
- Nie pozostawiać włączonego urządzenia bez nadzoru.
- Nikdy nieobchodzące bezpieczeństwu spinače.
- Nie wrzucać żywności na rotujący hak, jeżeli urządzenie pracuje.
- Urządzenie umieścić na gładkiej, płaskiej i stabilnej powierzchni.
- Nie należy wkładać wtyczki do gniazdka elektrycznego dopóki nie będą zamontowane wszystkie niezbędne akcesoria.

**W przypadku nieprzestrzegania wskazówek producenta, ewentualne naprawy nie będą uznawane jako gwarancyjne.**

## OPIS PRODUKTU

- |   |   |
|---|---|
| <b>1</b> Wał mieszający                   | <b>13</b> Przednia klapka                         |
| <b>2</b> Przycisk zwalniający podstawę    | <b>14</b> Przycisk blokady zabezpieczającej       |
| <b>3</b> Regulator prędkości              | <b>15</b> Popychacz                               |
| <b>4</b> Przewód zasilający               | <b>16</b> Miska                                   |
| <b>5</b> 2x Misa                          | <b>17</b> Komora przystawki do mielenia           |
| <b>6</b> Hak do ugniatania                | <b>18</b> Ślimak                                  |
| <b>7</b> Mieszadło                        | <b>19</b> Nóż krzyżowy                            |
| <b>8</b> Trzepak do ubijania              | <b>20</b> Wymienne sitka (drobne, średnie, grube) |
| <b>9</b> Pojemnik do miksowania 1.5L Max) | <b>21</b> Nakrętka maszynki                       |
| <b>10</b> Wieko pojemnika do miksowania   |   |
| <b>11</b> Dozownik                        |   |
| <b>12</b> Tylna klapka                    |   |

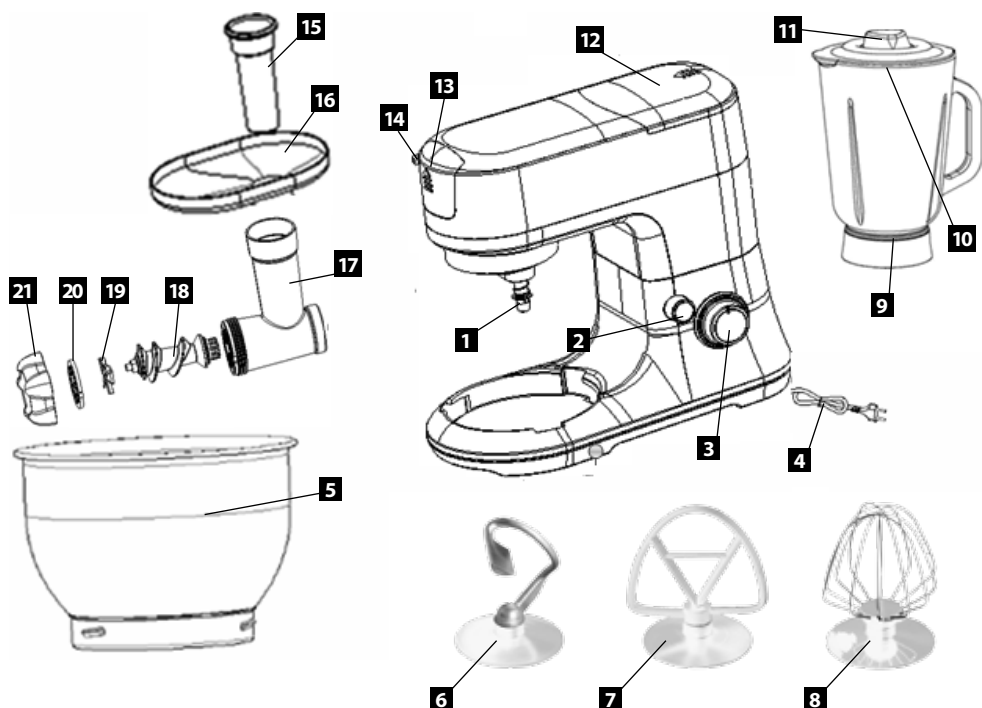

## INSTRUKCJA OBSŁUGI

### Ubijanie, ugniatanie i mieszanie

#### WAŻNE:

- Jeżeli tylna kłapa urządzenia nie będzie na miejscu, urządzenie nie będzie działać.
  - Nie należy używać tych funkcji równocześnie z mieleniem lub miksowaniem.
1. Umieścić misę obrotową na podstawie urządzenia i przekręcić, aż do zatrzaśnięcia.
  2. W celu uniesienia korpusu urządzenia należy wcisnąć przycisk zwalniający podstawę (2) oraz delikatnie odchylić korpus ku górze.
  3. Umieścić pożądaną trzepak w wale miksującym (1), lekko go dociskając, aż do zatrzaśnięcia zamka.
  4. Następnie umieścić składniki. Nie należy przekraczać maksymalnej dozwolonej ilości składników, czyli 1,1 kg
  5. W celu opuszczenia korpusu należy wcisnąć przycisk zwalniający podstawę (2) delikatnie dociskając korpus w dół.
  6. Włożyć wtyczkę do gniazdka elektrycznego.
  7. Włączyć urządzenie za pomocą regulatora prędkości (3) oraz ustawić pożądaną prędkość w zakresie 1-6 (w zależności od rodzaju przygotowywanego ciasta).
  8. Praca pulsacyjna (ugniatanie w krótkich odstępach czasu): ustawić regulator prędkości do pozycji „PULSE”. Po zwolnieniu przełącznik automatycznie powraca do pozycji „0”.

9. Po zakończeniu mieszania, należy przekręcić regulator prędkości (3) do pozycji „0”. Następnie wyjąć wtyczkę z gniazdka.
10. Należy wcisnąć przycisk zwalniający podstawę (2) oraz delikatnie odchylić korpus ku górze.
11. Wyjąć misę obrotową z podstawy.
12. Wyjąć z misy przygotowaną mieszaninę.
13. Czyszczenie zostało opisane w rozdziale „Czyszczenie i konserwacja”.

**Wybór prędkości oraz akcesoriów w zależności od typu mieszaniny.**

**Maksymalna ilość składników nie może przekroczyć 1,1 kg.**

Prędkość	Akcesoria	Typ mieszaniny
1–3	Hak do ugniatania	Gęste mieszaniny (np. ciasto do wypieku chleba, pizza, ciasto drożdżowe)
3–4	Mieszadło	Średnio gęste mieszaniny (np. ciasto naleśnikowe, ciasto do wypieków, masło śmietankowe)
5–6	Trzepak do ubijania	Lekkie ubijanie (np. krem, białka, pudding)
Pulse	Trzepak do ubijania	Krótkie ubijanie (np. bita śmietana)

**UWAGA:**

**Czas pracy: Maksymalny czas pracy urządzenia (KB max) wynosi 6 minut.**

**Przed ponownym użyciem należy odczekać około 20minut..**

## Mikser

### WAŻNE

- Nie należy używać tej funkcji równocześnie z mieleniem lub mieszaniem.
1. Nie należy podłączać urządzenia do sieci dopóki pojemniki miksujący nie zostanie zamontowany w prawidłowej pozycji.
  2. Przed wyjęciem pojemnika miksującego należy wyjąć wtyczkę z gniazdka elektrycznego.
  3. Nie należy miksować żywności, której temperatura przekracza 80°C.
  4. Aby uniknąć wycieku, nie należy przekraczać 1,5 l płynu w pojemniku miksującym.
  5. Ostrzeżenie: nigdy nie należy zdejmować wieka pojemnika podczas miksowania.
  6. Maksymalny czas nieprzerwanego miksowania wynosi 2 min.

### Zastosowanie

Pojemnik miksujący może być wykorzystany do miksowania i mieszania zup, sosów, koktajli mlecznych, przecierów dla dzieci, warzyw i owoców itp. Dla ułatwienia pracy przed włożeniem żywności do pojemnika miksującego zaleca się pokrojenie żywności na małe kawałki.

### Instrukcja obsługi miksera

- Zdjąć tylną klapkę. (rys. 1)
- Włożyć żywność do szklanego pojemnika miksującego.
- Nałożyć wieko na pojemnik miksujący. (rys. 2)
- Nałożyć dozownik i przekręcić go zgodnie z ruchem wskazówek zegara. (rys. 3)
- Umieścić pojemnik miksujący na korpusie urządzenia i przekręcić go zgodnie z ruchem wskazówek zegara. (rys. 4)
- Ustawić regulator prędkości na pozycję 6.
- Wyłączyć urządzenie i wyjąć wtyczkę z gniazdka.
- Zdjąć wieko pojemnika miksującego.
- Usunąć żywność przyklejoną do wewnętrznej powierzchni pojemnika za pomocą miękkiej łyżki. Trzymać łyżkę w bezpiecznej odległości od noża.
- Aby zdjąć pojemnik miksujący z korpusu urządzenia należy przekręcić go w przeciwnym kierunku do ruchu wskazówek zegara. (rys. 5)
- Aby odkręcić dozownik należy przekręcić go w przeciwnym kierunku do ruchu wskazówek zegara. (rys. 6)

### WSKAZÓWKI

- Nie należy dodawać żywności do pojemnika miksującego, jeżeli urządzenie jest włączone. W celu dodania żywności w trakcie pracy urządzenia należy zdjąć wieko pojemnika miksującego.
- Od czasu do czasu konieczne jest, aby wyłączyć urządzenie i usunąć żywność przyklejoną do wewnętrznej strony pojemnika.



rys. 1



rys. 2



rys. 3



rys. 4



rys. 5



rys. 6

## Maszynka do mielenia mięsa

### WAŻNE:

- Nie należy używać tej funkcji równocześnie z miksowaniem lub ubijaniem!
1. Mięso bez kości pokroić na kawałki. Przybliżona wielkość 20×20×60 mm) tak, aby mięso mogło być z łatwością umieszczone w komorze maszynki do mielenia.  
Włożona żywność nie powinna zawierać kości ani innych twardych części. Kości mogą spowodować zatrzymanie pracy silnika. W przypadku, gdy silnik przestanie pracować należy natychmiast odłączyć urządzenie od sieci. Następnie zdemontować całą maszynkę do mielenia mięsa. Jeżeli silnik zatrzyma się automatycznie należy usunąć przyczynę zatrzymania. Po schłodzeniu silnika możliwe jest dalsze korzystanie z urządzenia.
  2. Włączyć urządzenie za pomocą regulatora prędkości (3) i ustawić go na 6 pozycji.
  3. Umieścić żywność na misce (16), przesunąć do komory za pomocą popychacza (15).
  4. Po zakończeniu mielenia przekręcić regulator prędkości (3) do pozycji „0” i wyjąć wtyczkę z gniazdka elektrycznego.
  5. Maksymalny czas nieprzerwanego mielenia wynosi 6min.

### Instrukcja montażu maszynki do mielenia

- Zdjąć przednią klapkę (rys. 1)
- Włożyć i przekręcić korpus maszynki do mielenia w przeciwnym kierunku do ruchu wskazówek zegara, tak aby zatrzasnęła się blokada zabezpieczająca. (rys. 2).
- Podstawić misę na mięso.
- Ustawić regulator prędkości na pozycję 6. Następnie umieścić żywność na misce i za pomocą popychacza przesunąć żywność do komory maszynki do mielenia. (rys. 3)
- Po użyciu należy wyłączyć urządzenie i odłączyć je od sieci.
- Zwolnić przycisk blokady zabezpieczającej, maszynkę do mielenia przekręcić w lewo i wyjąć. (rys. 4)
- Nałożyć przednią klapkę (rys. 5).

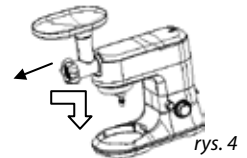
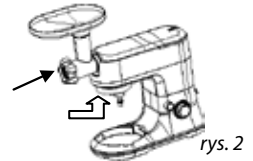
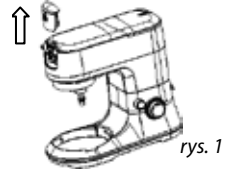



## Tarka

### WAŻNE:

- Nie należy używać tej funkcji łącznie z maszynką do mięsa, miksownikiem lub ubijaniem.

1. Żywność pokroić w kawałki o przybliżonym rozmiarze 20×20×60 mm, tak aby z łatwością wchodziły do otworu korpusu z tarką. Włożona żywność nie powinna zawierać kości ani innych twardych części. Kości mogą spowodować zatrzymanie pracy silnika. W przypadku, gdy silnik przestanie pracować należy natychmiast odłączyć urządzenie od sieci. Następnie zdemontować tarkę. Jeżeli silnik zatrzyma się automatycznie należy usunąć przyczynę zatrzymania. Po schłodzeniu silnika możliwe jest dalsze korzystanie z urządzenia.
2. Włączyć urządzenie za pomocą regulatora prędkości i ustawić go na 6 pozycji.
3. Umieścić żywność w otworze korpusu z tarką i przesuwając do komory za pomocą popychacza.
4. Po zakończeniu pracy przekręcić regulator prędkości (3) do pozycji „0” i wyjąć wtyczkę z gniazdka elektrycznego.
5. Maksymalny czas nieprzerwanej pracy wynosi 6min.

### Instrukcja montażu tarki

- Zdjąć przednią klapkę. (rys. 1)
- Włożyć i przekręcić korpus tarki w przeciwnym kierunku do ruchu wskazówek zegara, tak aby zatrzasnęła się blokada zabezpieczająca. (rys. 2).
- Podstawić misę na żywność pod otwór z tarką.
- Ustawić regulator prędkości na pozycję 6. Następnie umieścić żywność na misce i za pomocą popychacza przesunąć żywność do komory. (rys. 3)
- Po użyciu należy wyłączyć urządzenie i odłączyć je od sieci.
- Zwolnić przycisk blokady zabezpieczającej, korpus tarki przekręcić w lewo i wyjąć. (rys. 4)
- Nałożyć przednią klapkę (rys. 5).

1. Popychacz
2. Korpus z tarką
3. Tarka do warzyw (plasterki)
4. Tarka gruba
5. Tarka drobna
6. Tarka do ziemniaków

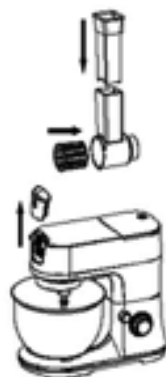

rys. 1



rys. 2



rys. 3

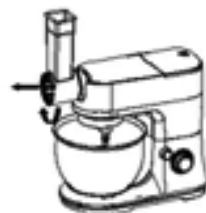

rys. 4



rys. 5

## CZYSZCZENIE I KONSERWACJA

- Przed przystąpieniem do czyszczenia, należy odłączyć przewód zasilający
- Nigdy nie wolno zanurzać silnika w wodzie
- Nie stosować żadnych ostrych lub ściernych środków czyszczących.
- Do czyszczenia obudowy należy stosować tylko wilgotne ściereczki.

### Pojemnik z akcesoriami

#### UWAGA:

- Trzepaczkę i misę można myć w zmywarce
- Pozostałe elementy nie nadają się do mycia w zmywarce.
- Części, które mają kontakt z żywnością mogą być myte w wodzie z mydłem.
- Przed ponownym montażem należy dokładnie wysuszyć wszystkie części.
- Po wysuszeniu zaleca się posmarować niewielką ilością oleju roślinnego miskę, nóż oraz wymienne nakładki (sitka) do maszynki do mielenia.

## SERWIS

Konserwację o większym zakresie lub naprawy wymagające ingerencji w elementy wewnętrzne urządzenia należy zlecić profesjonalnemu serwisowi.

## OCHRONA ŚRODOWISKA

- Preferuj odzysk materiałów opakowaniowych i starych urządzeń elektrycznych.
- Pudło urządzenia elektrycznego można oddać do punktu odbioru odpadów segregowanych.
- Torebki foliowe z polietylenu (PE) należy oddać do punkcie odbioru materiałów do odzysku.

### Recykling urządzenia elektrycznego po upływie jego żywotności:



Symbol znajdujący się na produkcie lub jego opakowaniu oznacza, iż urządzenia nie należy utylizować razem ze zwykłym odpadem domowym. Należy przekazać go do punktu odbioru urządzeń elektrycznych i elektronicznych, do recyklingu. Zapewniając właściwą utylizację urządzenia, pomagamy zapobiegać negatywnym oddziaływaniom na środowisko i zdrowie ludzkie, które mogłyby skutkować nieodpowiednią likwidacją produktu. Szczegółowe informacje o recyklingu urządzenia uzyskać można w odpowiednim urzędzie gminy, przedsiębiorstwie zapewniającym usługi utylizacji odpadu domowego lub w sklepie, w którym zakupiono produkt.

## KÖSZÖNET

Köszönjük, hogy megvásárolta a Concept termékét. Kívánjuk, hogy termékünkkel sokáig elégedett legyen.

Első használat előtt figyelmesen olvassa el a használati útmutatót és azt őrizze meg. Gondoskodjon arról, hogy más a gépet kezelő személyek e használati útmutatót megismerjék.

Műszaki adatok	
Feszültség	220-240 V ~ 50-60Hz
Teljesítmény	650 W
Zajszint	85 dB(A)
Folyamatos üzemelési hossz	Dagasztás (KB max) 6perc
	Darálás KB max) 6perc
	Habverés (KB max) 6perc
	Keverés (KB max) 2perc

## FONTOS ÓVINTÉZKEDÉSEK

- A készüléket ne használja másra, mint amire tervezték az útmutató szerint.
- Az első használat előtt távolítsa el a készülék valamennyi csomagolását.
- A készüléket csakis a típus táblán szereplő adatok szerint csatlakoztassa és üzemeltesse.
- A készüléket bekapcsolt vagy konnektorba csatlakoztatott állapotban sose hagyja felügyelet nélkül.
- Ha nem használja a készüléket, húzza ki a hálózati csatlakozót.
- Ne a tápkábelnél fogva húzza ki a készüléket a hálózati aljzatról, hanem a csatlakozónál fogva húzza ki az aljzatról.
- A készülék használatát ne engedje gyermekeknek.
- A készüléket csökkent szellemi, érzékszervi vagy mentális fogyatékkal élő vagy tapasztalatlan személyek is használhatják felügyelet mellett, vagy ha megtanulták a készülék biztonságos használatát és megértették az abból eredő veszélyeket.
- A készüléket és annak csatlakozóvezetékét tartsa távol a gyermekektől.
- Gyermekek nem játszhatnak a készülékkel.
- A készüléket és annak csatlakozóvezetékét tartsa távol a gyermekektől.
- A készüléket ne használja szabadban, vagy nedves felületen, fennáll az áramütés veszélye fenyeget.
- A készülékhez csak a gyártó által ajánlott tartozékokat használjon.
- Ne használja a készüléket sérült tápkábelrel vagy csatlakozóval, forduljon szakszervízhez.
- A készüléket ne mozgassa vagy helyezze át a tápkábelnél fogva.
- Ne tegye a készüléket elektromos vagy gázfőzőre, nyílt láng vagy hőforrás közelébe. Ne tegye ki közvetlen napfénynek, sugárzásnak, nedvességnek.
- A készülékhez ne érjen nedves vagy vizes kézzel.
- Válassza le a készüléket az elektromos hálózatról, ha felügyelet nélkül hagyja, továbbá összeszerelés, szét-szedés, illetve tisztítás előtt.
- A készüléket háztartásban való használatra tervezték, ne használja ipari környezetben.
- A tápkábelt, csatlakozót, vagy a készüléket ne merítse vízbe vagy más folyadékba.
- Rendszeresen ellenőrizze a készüléket és a tápkábelt is, nem sérültek-e. A sérült készüléket ne kapcsolja be.
- Ne nyúljon a készülék forgó elemeihez.
- A készülék mozgó részeit tartsa távol az ujjaitól, hajától, ruházatától.
- A fémlapátok és a lemez nagyon élesek, kezelje őket óvatosan, sérülést okozhatnak.

- A készülék tartozékai nem használhatóak mikrohullámú sütőben.
- A motor leállítását és a tápkábel aljzathoz való kihúzását követően néhány elem még kis ideig foroghat. Várjon addig, amíg teljesen le nem állnak.
- A készüléket csak élelmiszer feldolgozására használja.
- A feldolgozandó élelmiszerek maximális megengedett hőmérséklete 80 °C. A készüléket ne használja forrásban lévő élelmiszerekre!
- A készülék mindennemű javítását és beállítását bízza szakszervizre.
- A készüléket ne hagyja bekapcsolva felügyelet nélkül.
- Soha ne hagyja figyelmen kívül a biztonsági kapcsolókat.
- A készülék működése közben soha ne helyezzen élelmiszert a forgó lapátok közé.
- A készüléket sima, stabil és száraz felületre tegye.

A csatlakozót soha ne csatlakoztassa az aljzathoz valamennyi szükséges tartozék összeszereléséig

**Ha nem tartja be a gyártó utasításait, az esetleges javítás nem kerül garanciális javításként elfogadásra**

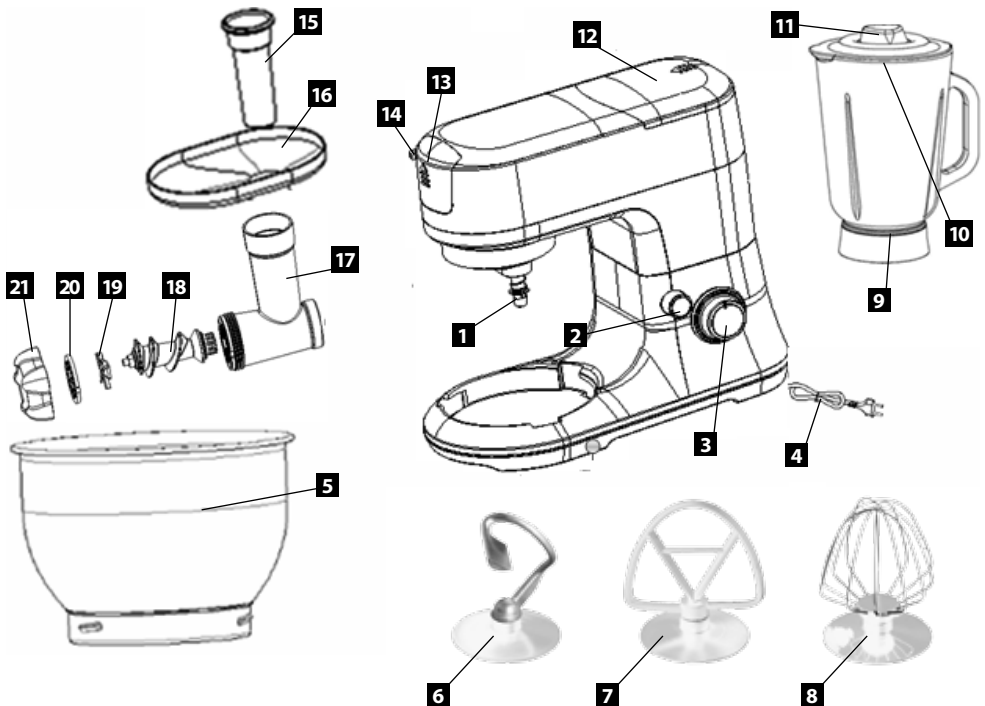

## TERMÉKLEÍRÁS

- |    |                        |    |                                      |
|----|------------------------|----|--------------------------------------|
| 1  | Hajtótengely           | 12 | Hátsó borítás                        |
| 2  | Kioldó gomb            | 13 | Első borítás                         |
| 3  | Sebesség szabályozó    | 14 | Zárógomb                             |
| 4  | Tápkábel               | 15 | Nyomórúd                             |
| 5  | 2x tál                 | 16 | Adagolótálca                         |
| 6  | Dagasztókar            | 17 | Darálóttest                          |
| 7  | Keverőkar              | 18 | Szállítócsiga                        |
| 8  | Habverőszár            | 19 | Keresztkés                           |
| 9  | Turmixpohár (1.5L Max) | 20 | Darálótárcsa (finom, közép és durva) |
| 10 | Fedél                  | 21 | Rostélyrögzítő anya                  |
| 11 | Mérőedény              | 22 |                                      |

## HASZNÁLATI ÚTMUTATÓ

### Habverés, dagasztás és keverés

#### FONTOS

- Ha a készülék hátsó fedele nem lesz a helyén, a készülék nem fog működni.
- E funkciót NE HASZNÁLJA egyidejűleg a darálással, vagy turmixolással.

1. A keverőedényt helyezze a motoregységre, kattanásig forgatva rögzítheti.
2. A kar megemlése után nyomja meg a kioldógombot (2) és könnyed felfelé húzással emelje fel a kart.
3. Helyezze a kiválasztott keverőkart a tengelyre (1), enyhén nyomja be a rugóval ellentétesen, és elfordításal biztosítsa a keverőkar helyére kattanását.
4. Helyezze be az összetevőket. Ne lépje túl a maximálisan megengedett mennyiséget, amely 1, kg
5. Indítsa el a kart a kiioldó gomb segítségével (2) és egyidejűleg a kart lefelé enyhe nyomással hajtja le.
6. A csatlakozót dugja be az aljzatba.
7. Kapcsolja be a készüléket a sebességszabályozó (3) segítségével 1 – 6 közötti sebességre (a készítendő tészta fajtájától függően).
8. "Pulse" üzemmód (rövid idejű dagasztás): forgassa el a sebességszabályozót a „PULSE” helyzetbe. A kapcsoló kioldása után automatikusan visszaáll „0” helyzetbe.
9. A keverést követően forgassa a sebességszabályozót (3) "0" állásba. Ezután húzza ki a csatlakozót az aljzataból.
10. Nyomja meg a kioldó gombot (2) és egyidejűleg a kart lefelé enyhe nyomással hajtja le.
11. Most kiemelheti az edényt
12. Az edényben lévő keveréket kis lapát segítségével vegye ki.
13. A tisztítás a „Tisztítás” fejezetben szerepel.

#### Sebességi fokozatok beállítása és a keverők használata.

A keverék maximális mennyisége nem lépheti túl az 1,1 kg-t.

Sebesség	Dagasztókar	Keverék típusa
1-3	Használat	Sűrű keverékek (pl. kenyértészta, pizza, kelt tészta)
3-4	Keverőkar	Rövid ideig tartó keverés (pl. tejszínhab)
5-6	Habverő szár	Könnyű keverékek (pl. krém, tojásfehérje, puding)
Pulse	Habverő szár	Közepesen sűrű keverékek (pl. palacsinta tészta, kikavart tészta, vajkrémek)

**MEGJEGYZÉS:**

**Üzemelési idő: Maximális üzemelés idő (KB max) hat perc.**

**Újabb használat előtt hagyja a motort legalább 20 percig kikapcsolt állapotban.**

**Mixer****FONTOS**

- Ezt a funkciót NE HASZNÁLJA egyjediűleg a darálással vagy keveréssel
1. A hálózati dugót ne csatlakoztassa az aljzatba a készülék az edény megfelelő helyzetbe állításáig. Az edény kiemelése előtt húzza ki a csatlakozót az aljzattól.
  2. A turmixolt élelmiszerek maximális megengedett hőmérséklete 80°C.
  3. A kiömlés elkerülése érdekében a mixeredénybe ne töltsön 1,5 liter folyadéknál többet.
  4. Figyelmeztetés: Soha ne távolítsa el a fedelet mixelés közben.
  5. A mixert maximum 2 percig használja.

**Funkció**

A mixert mixeléshez és keveréshez is használható. Levesek, szósok, turmixok, bébiételek, zöldség-, gyümölcsturmixok, püré stb. készítésére használhatóak. A könnyebb üzemeltetés érdekében apróra darabolja fel az élelmiszert az edénybe helyezés előtt.

**Mixer – használati útmutató**

1. Vegye le a hátsó fedelet (1. ábra).
2. Helyezze az élelmiszert az üvegedénybe.
3. Tegye fel az edény fedelét (2. ábra)
4. Illessze a mérőedényt a fedélnyílásba és forgassa el az óramutató járásával megegyezően (3. ábra)
5. Tegye fel a mixeredényt és forgassa el az óramutató járásával megegyezően (4. ábra)
6. A forgó szabályozót állítsa 6. pozícióba.

**Kapcsolja ki a készüléket, és húzza ki az aljzattól.**

- Emelje le a mérőedényt a fedéllel
- Az edény belső falára ragadt élelmiszert távolítsa el. A spatulát a késektől tartsa biztonságos távolságra.
- A mixeredény levételéhez az edényt forgassa el az óramutatóval ellentétes irányba (5.ábra) mérőedényt forgassa el a mérőedényt az óramutatóval ellentétes irányba. (6.ábra)

**TIPPEK:**

- Az élelmiszereket csak akkor vegye ki, ha a készüléket kikapcsolta. A dmérky z víka eltávolításával élelmiszer a készülék működése alatt is adagolható.
- A készüléket néha ki kell kapcsolni és el kell távolítani az edény belső falához tapadt élelmiszereket.

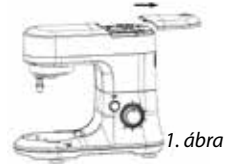

1. ábra



2. ábra



3. ábra



4. ábra



5. ábra



6. ábra

## Daráló

### FONTOS

- Ezt a funkciót ne próbálja meg egyszerre használni a keveréssel, vagy szeleteléssel
- A kicsontozott húst vágja fel kisebb darabokra, körülbelül 20mm x 20mm x 60mm) méretben úgy, hogy könnyen behelyezhető legyen az adagolónyílásba.  
A behelyezett élelmiszer nem tartalmazhat csontot és egyéb szilárd részeket. A csontok motorleállást okozhatnak. Ha a motor leáll, azonnal kapcsolja ki a készüléket és húzza ki az aljzatból. Szedje szét a húsdarálót. Ha a motor automatikusan leáll, szüntesse meg a leállás okát. A motor kihűlését követően folytatható a művelet.
  - A sebességszabályozó (3) segítségével állítsa a készüléket 6 sebességi fokozatba.
  - Az élelmiszert kizárólag a nyomórúd (15) segítségével helyezze az adagolóba (16)
  - A darálást követően állítsa a sebességszabályozót (3) "0"-ra és húzza ki a csatlakozót az aljzatból
  - Maximális darálási idő folyamatos üzemmódban: 6 perc.

### Daráló összeszerelési útmutató

- Vegye el az első fedelet (1. ábra)
- A darálót forgassa el az óramutató járásával ellentétes irányban, úgy, hogy a biztosíték erősen rögzítse e részt (2. ábra).
- Helyezze a tálat a daráló alá.
- A fordulatirányító forgassa 6 helyzetbe. Ezután helyezze az élelmiszert nyomórúd segítségével az adagolóba és nyomja az élelmiszert az adagolóba (3. ábra)
- Használat után kapcsolja ki a készüléket és húzza ki az aljzatból.
- Kapcsolja be a lezáró gombot. A darálót forgassa el az óramutató járásával megegyező irányban és emelje ki a darálót (4. ábra)
- Helyezze fel az első fedelet (5. ábra).



1. ábra

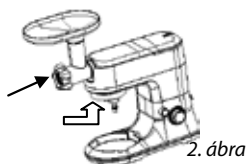

2. ábra



3. ábra

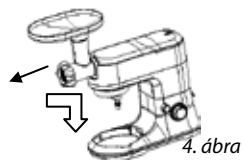

4. ábra



5. ábra

## Reszelő

### FONTOS

- Ezt a funkciót ne próbálja együtt használni a darálóval, mixerrel vagy aprítóval.
1. Az élelmiszert szeletelje kisebb darabokra (körülbelül 20×20×60 mm mé beférjenek az adagolónyílásba.  
Az élelmiszer ne tartalmazzon kemény részeket. A kemény részekről elak motor, azonnal állítsa le a készüléket, és húzza ki a hálózathoz. Szerelje sz automatikusan leáll, hárítsa el az elakadás okát.  
A motor kihűlése után folytathatja a munkát.
  2. Kapcsolja be a készüléket a sebességszabályzóval (3) 6-os sebességfokozatra.
  3. Az adagolóban kizárólag a tömőrúddal nyomja az élelmiszert.
  4. Ha befejezte a darálást, fordítsa a sebességszabályzót (3) „0” állásba, és hálózathoz.
  5. A reszelés maximális időtartama megszakítás nélküli üzemelés mellett 6

### Útmutató a reszelő összeállításához

- Távolítsa el az elülső fedelet (1. ábra)
- Helyezze fel és fordítsa el a reszelő törzsét az óramutató járásával ellentéte biztosan rögzítse ezt a részt. (2. ábra)
- Helyezzen a reszelő alá edényt a felszeletelt élelmiszer részére.
- Fordítsa a fordulatszám-szabályzót 6-os állásba. Helyezze az élelmiszert az adagolóba. (3. ábra)
- Használat után kapcsolja ki a készüléket, és a csatlakozódugót húzza ki az áramból.
- Nyomja meg a reszelő rögzítőgombját. Fordítsa a reszelőt az óramutató járásába, és vegye ki az egész reszelőegységet. (4. ábra)
- Helyezze fel az elülső fedelet (5. ábra).

1. Tömőrúd
2. Reszelő toldalék törzse
3. Zöldségszeletelő
4. Durva zöldségreszelő
5. Finom zöldségreszelő
6. Burgonyareszelő

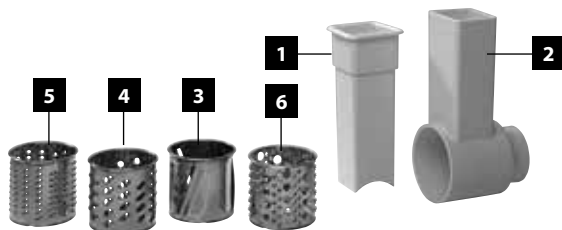

1. ábra



2. ábra



3. ábra



4. ábra



5. ábra



## TISZTÍTÁS ÉS KARBANTARTÁS

- Tisztítás előtt húzza ki a tápkábelt az aljzattól.
- A készüléket soha ne merítse vízbe!
- Ne használjon éles vagy abrazív tisztítóeszközöket.
- A készülék külső borításának tisztítására használjon benedvesített rongyot.

### Edény és tartozék

#### FIGYELMEZTETÉS

- A lapátok és az edény mosogatógépben moshatóak.
  - A készülék többi eleme mosogatógépben nem mosható.
  - Az élelmiszerekkel érintkezésbe lépő elemek szappanos vízzel moshatóak.
  - Újbóli összeállítás előtt az elemeket hagyja megszáradni.
- Száradást követően használjon egy kevés növényi olajat az edény felületére és a cserélhető tartozékokra.

## SZERVIZ

A jelentősebb karbantartásokat és javításokat – amelyek a készülék megbontásával járnak – csak a szakszerviz végezheti el!

## KÖRNYEZETVÉDELLEM

- A csomagolóanyagokat és a régi háztartási gépeket adja le az újrafeldolgozással foglalkozó gyűjtőhelyeken!
- A készülék kartondobozát a papírhulladék-gyűjtő konténerbe dobja ki!
- A műanyag zacskókat (PE) tegye a műanyagok hulladékgyűjtő konténerébe!

### Használt elektromos és elektronikus berendezések megsemmisítése



Ez a jelzés a terméken vagy a kísérő dokumentációban azt jelzi, hogy az elektromos vagy elektronikus termék nem dobható háztartási hulladék közé. A helyes megsemmisítéshez és újrafelhasználáshoz ezen termékeket a kijelölt hulladékgyűjtő helyre adja le! Az EU országokban vagy más európai országokban a termékek visszaválthatók az eladóhelyen, azonos új termék vásárlásánál. A termék helyes megsemmisítésével segít megelőzni az élőkönyezetre és emberi egészségre kockázatos lehetséges veszélyek kialakulását, amelyek a hulladék helytelen kezelésével adódhatnak. További részletekről érdeklődjön a helyi hatóságnál, vagy a legközelebbi gyűjtőhelyen! Az ilyen fajta hulladék helytelen megsemmisítése a helyi előírásokkal összhangban bírsággal sújtható!



## PALDIES

Pateicamies, ka esat iegādājies Concept ierīci. Ceram, ka būsiet apmierināts ar mūsu izstrādājumu visu tā kalpošanas laiku.

Pirms sākat izmantot ierīci, lūdzu, rūpīgi izlasiet ekspluatācijas rokasgrāmatu. Glabājiet rokasgrāmatu drošā vietā, lai nepieciešamības gadījumā varētu to pārlasīt. Nodrošiniet, lai arī citi cilvēki, kas izmanto šo ierīci, pirms šīs ierīces lietošanas būtu iepazinušies ar norādījumiem.

Tehniskie raksturlielumi	
Spriegums	220-240 V ~ 50-60Hz
Jauda	650 W
Trokšņa līmenis	85 dB(A)
Maksimālais darbības laiks	Mīklas mīcīšana (KB maks.) 6 min.
	Gaļas malšana (KB maks.) 6 min.
	Putošana (KB maks.) 6 min.
	Jaukšana (KB maks.) 2 min.

## SVARĪGI DROŠĪBAS NORĀDĪJUMI

- Lietojiet šo ierīci tikai tā, kā izklāstīts šajā ekspluatācijas rokasgrāmatā.
- Pirms pirmās ierīces izmantošanas reizes noņemiet visu iepakojumu un reklāmas materiālus.
- Pārlicinieties, ka elektrotīkla spriegums atbilst spriegumam, kas ir minēts uz tehnisko pamatdatu plāksnītes.
- Neatstājiet ierīci bez uzraudzības, kad tā ir ieslēgta vai pat tikai pievienota elektrotīkla rozetei.
- Atvienojiet ierīci no elektrotīkla, kad nelietojat to.
- Atvienojot ierīci no sienas kontaktligzdas, nekad neraujiet elektrības vadu. Satveriet spraudkontakta atvienojiet to, viegli pavelkot.
- Neļaujiet ar ierīci darboties bērniem vai personām bez attiecīgām iemaņām.
- Personām ar ierobežotām kustību spējām, ierobežotu maņu uztveri, nepietiekamām gara spējām vai cilvēkiem, kas nepārzina pareizu ierīces izmantošanu, tā ir jāizmanto tikai atbildīgas, ziņošanas personas uzraudzībā.
- Ja ierīces izmantošanas laikā tuvumā ir bērni, ievērojiet papildu piesardzību.
- Neļaujiet izmantot ierīci kā rotaļlietu.
- Nodrošiniet, lai elektrības vads nebūtu darba zonā un tam nevarētu piekļūt bērni.
- Nelietojiet ierīci ārpus telpām vai uz mitras virsmas. Iespējams elektriskās strāvas trieciens!
- Izmantojiet tikai ražotāja ieteiktos piederumus.
- Neizmantojiet ierīci ar bojātu elektrības vadu vai spraudkontakta. Lai veiktu bojātu detaļu labošanu vai nomaiņu, nekavējoties sazinieties ar pilnvarotu servisa apkalpes centru.
- Nevelciet un nepārvietojiet ierīci, velkot to aiz elektrības vada.
- Novietojiet ierīci drošā attālumā no tādiem siltuma avotiem kā radiatori, krāsnis u. tml. Nepakļaujiet ierīci tiešu saules staru vai mitruma iedarbībai.
- Nepieskarieties ierīcei ar mitrām vai slapjām rokām.
- Pirms piederumu uzstādīšanas, apkopes vai jebkāda bojājuma gadījumā izslēdziet ierīci un atvienojiet vadu no elektrotīkla.
- Ierīce ir paredzēta tikai mājāsaimniecības vajadzībām. Tā nav paredzēta ekspluatācijai komerc nolūkos.
- Nepieļaujiet elektrības vada, spraudkontakta vai ierīces nokļūšanu ūdenī vai citā šķidrumā.

- Regulāri pārbaudiet, vai ierīce un elektrības vads nav bojāti. Bojātu ierīci nedrīkst ieslēgt!
- Ierīces ekspluatācijas laikā nepieskarieties tās kustīgajām daļām.
- Ekspluatācijas laikā pārļiecinieties, ka mati, pirksti un apģērbs ir drošā attālumā no ierīces kustīgajām daļām.
- Piesardzīgi rīkojieties ar pagarinājumiem, jo asmeņi ir ļoti asi un var izraisīt traumu.
- Ierīces piederumus nedrīkst izmantot mikroviļņu krāsnī.
- Dažas ierīces daļas var turpināt kustību vēl brīdi pēc motora izslēgšanas un elektrības vada atvienošanas no kontaktligzdas. Uzgaidiet, līdz kustība ir pilnībā apturēta.
- Izmantojiet ierīci tikai pārtikas produktu apstrādei.
- Maksimālā atļautā ar ierīci apstrādājamo pārtikas produkta temperatūra ir 80°C. Neizmantojiet ļoti karstus produktus!
- Ir aizliegts labot ierīci patstāvīgi. Sazinieties ar pilnvaroto servisa apkalpes centru.
- Neatstājiet bez uzraudzības ieslēgtu ierīci.
- Neizjauciet drošības slēžus.
- Nelieciet pārtikas produktus uz rotējošiem āķiem, ja ierīce darbojas.
- Novietojiet ierīci uz gludas, līdzenas un stabilas darba virsmas.
- Neievietojiet kontaktdakšu ligzdā, kamēr nav uzstādīti visi nepieciešamie piederumi.

**Ražotāja norādījumu neievērošanas dēļ var tikt atteikts garantijas remonts.**

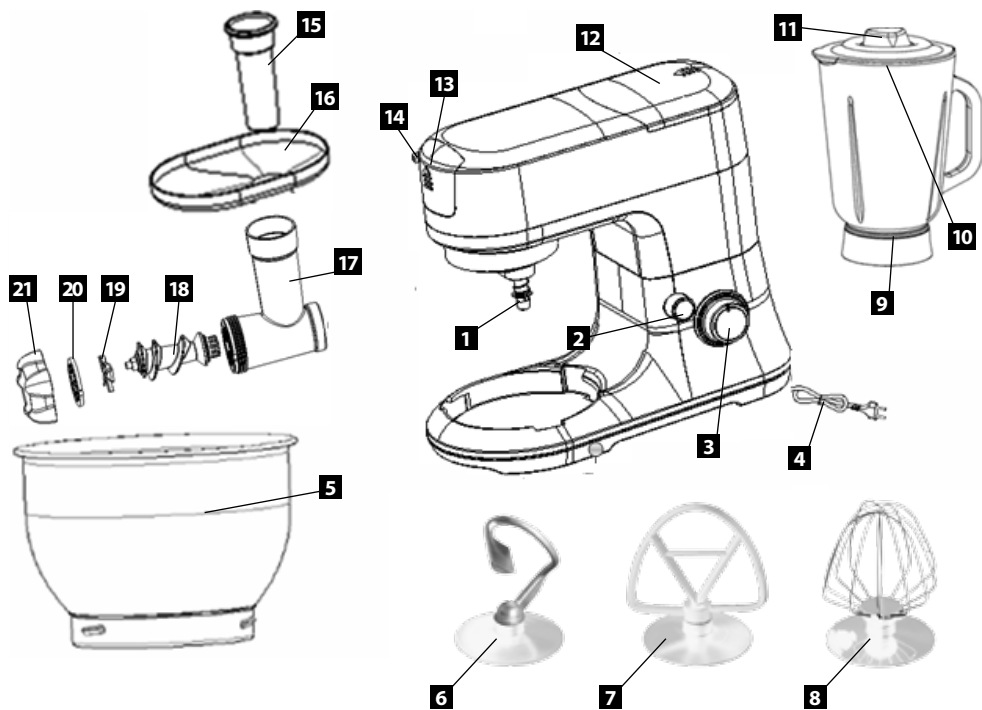

## IERĪCES APRAKSTS

- |                                |  |
|--------------------------------|--|
| 1 Izejas vārpsta               | 12 Aizmugurējais pārsegs                     |
| 2 Atbrīvošanas poga            | 13 Priekšējais pārsegs                       |
| 3 Ātruma regulators            | 14 Gaļas mašīnas bloķēšanas poga             |
| 4 Elektriības vads             | 15 Stampa                                    |
| 5 2x tvertne                   | 16 Kontainers                                |
| 6 Miklas āķis                  | 17 Gaļas mašīnas korpuss                     |
| 7 Jaukšanas uzgalis            | 18 Vītne                                     |
| 8 Putotājs                     | 19 Gaļas mašīnas nazis                       |
| 9 Blendera trauks (maks 1,5 l) | 20 Rezerves asmens (smalks, vidējs un rupjš) |
| 10 Blendera vāks               | 21 Gaļas mašīnas uzgrieznis                  |
| 11 Mērtrauks                   |  |

## EKSPLUATĀCIJAS NORĀDĪJUMI

### Putošana, miklas mīcīšana un jaukšana

#### SVARĪGA INFORMĀCIJA!

- Ja aizmugurējais pārsegs nav novietots tam paredzētajā vietā, ierīce nedarbosies.
  - NEIZMANTOJIET šo funkciju kopā ar gaļas malšanu vai jaukšanu.
1. Nostipriniet jaukšanas tvertni uz pamatnes un pagrieziet, līdz tā nofiksējas.
  2. Lai paceltu cēlēsvīru, nospiediet atbrīvošanas pogu (2) un, vienlaikus pavelkot augšup cēlēsvīru, paceliet to.
  3. Iestatiet vēlamo uzgali uz izejas vārpstas (1), viegli piespiediet uzgali pie atsperes un pagriežot nofiksējiet, līdz uzgalis nofiksējas slēdenē.
  4. Ievietojiet sastāvdaļas. Nepārsniedziet maksimāli pieļaujamo sastāvdaļu daudzumu 1,1 kg.
  5. Palaidiet cēlēsvīru ar atbrīvošanas pogu (2) un, viegli paspiežot lejup, nolaidiet cēlēsvīru.
  6. Ievietojiet kontaktdakšu kontaktlīgzdā.
  7. Ieslēdziet ierīci, iestatot ātruma regulatoru (3) ātruma pozīcijā no "1" līdz "6" (atkarībā no pagatavojamās miklas veida).
  8. Impulsa režīms (mīcīšana īsos laika intervālos): pagrieziet ātruma regulatoru pozīcijā "PULSE". Pēc atbrīvošanas slēdzis automātiski atgriežas pozīcijā "0".
  9. Pēc mīcīšanas beigām iestatiet ātruma regulatoru (3) pozīcijā "0". Pēc tam izņemiet kontaktdakšu no kontaktlīgzdas.
  10. Nospiediet atbrīvošanas pogu (2) un, vienlaikus pavelkot augšup cēlēsvīru, paceliet to.
  11. Tagad tvertni var izņemt.
  12. Maisījumu no tvertnes var izņemt ar lāpstiņu.
  13. Tīrīšana ir aprakstīta nodaļā "Tīrīšana".

### Ātruma pakāpju iestatīšana un āķu izmantošana. Maksimāli pieļaujamais maisījuma svars ir 1,1 kg.

Ātrums	Izmantojums	Maisījuma veids
1–3	Miklas āķis	Biezi maisījumi (piemēram, maizes mikla, pica, neraudzēta mikla)
3–4	Jaukšanas uzgalis	Vidēji biezi maisījumi (piemēram, pankūku mikla, kēksa mikla, sviesta krēms)
5–6	Putotājs	Šķidri maisījumi (piemēram, krēms, olbaltums, pudiņi)
"Pulse"	Putotājs	Īslaicīga putošana (piemēram, putukrējums)

**PIEZĪME.**

**Ekspluatācijas laiks: maksimālais darbības laiks (KB maks.) ir sešas minūtes.**

**Pirms nākamās izmantošanas reizes vismaz uz 20 minūtēm jāizslēdz motors.**

**Blenderis****SVARĪGA INFORMĀCIJA!**

- NEIZMANTOJIET šo funkciju kopā ar gaļas malšanu vai jaukšanu.
1. Nepievienojiet ierīci elektrotīklam, kamēr blendera tvertne nav iestatīta pareizajā pozīcijā.
  2. Pirms tvertnes izņemšanas atvienojiet kontaktdakšu no elektrotīkla.
  3. Tvertnē jaukamiem pārtikas produkti nedrīkst būt karstāki par 80°C.
  4. Lai izvairītos no pārplūdes, neiepildiet blendera tvertnē vairāk par 1,5 litriem šķidruma.
  5. Brīdinājums: jaukšanas laikā nenoņemiet vāku no blendera tvertnes.
  6. Neizmantojiet blenderi ilgāk par divām minūtēm.

**Režīmi**

Blenderi var izmantot sajaukšanai un rūpīgai samaisīšanai. To var izmantot, lai pagatavotu zupas, mērces, piena kokteiļus, bērnu pārtiku, dārzeņu maisījumus, augļu maisījumus, biezeņus u. tml. Lai atvieglotu darbu, pirms pārtikas produktu ievietošanas tvertnē sagrieziet tos nelielos gabaliņos.

**Blendera apkalpošanas instrukcija**

- Noņemiet aizmugurējo pārsegu. (1. att.)
- Ievietojiet pārtikas produktus stikla tvertnē.
- Novietojiet vāku uz tvertnes. (2. att.)
- Novietojiet mērtrauku uz atveres vāka un pagrieziet to pulksteņrādītāju kustības virzienā. (3. att.)
- Novietojiet blendera tvertni un pagrieziet to pulksteņrādītāju kustības virzienā. (4. att.)
- Iestatiet ātruma regulatoru pozīcijā "6".
- Izslēdziet ierīci un atvienojiet to no elektrotīkla. Noņemiet mērtrauku ar vāku.
- Ar mikstu lāpstiņu noņemiet pielipušos pārtikas produktus no tvertnes iekšpusēs. Turiet lāpstiņu drošā attālumā no asmens.
- Lai noņemtu blendera tvertni, pagrieziet to pretēji pulksteņrādītāju kustības virzienam. (5. att.)
- Lai noņemtu mērtrauku, pagrieziet to pretēji pulksteņrādītāju kustības virzienam. (6. att.)

**PADOMI**

- Pievienojiet pārtikas produktus tikai tad, kad ierīce ir izslēgta. Noņemot mērtrauku no vāka, var pievienot pārtikas produktus arī tad, ja ierīce darbojas.
- Laiku pa laikam izslēdziet ierīci, lai izņemtu pārtikas produktus, kas pielipuši tvertnes iekšpusē.

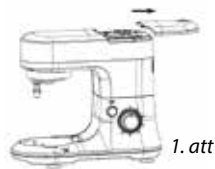

1. att



2. att.



3. att



4. att



5. att



6. att

## Gaļas mašīna

### SVARĪGA INFORMĀCIJA!

- Neizmantojiet šo funkciju kopā ar jaukšanu vai kapāšanu.
1. Atbrīvojiet gaļu no kauliem un sagrieziet to aptuveni 20×20×60 mm gabalos, lai tos būtu ērti ievietot tvertnes atverē. Ievietojamie pārtikas produkti nedrīkst saturēt kaulus un citas cietas daļas. Kauli var izraisīt motora apstāšanos. Ja motors apstājas, nekavējoties apturiet ierīces darbību un atvienojiet ierīci no elektrotīkla. Pilnībā noņemiet gaļas mašīnu. Ja motors apstājas automātiski, novērsiet apstāšanās cēloni. Pēc motora atdzišanas var turpināt darbu.
  2. Ieslēdziet ierīci, iestatot ātruma regulatoru (3) pozīcijā „6”.
  3. Ievietojiet tvertnē (16) pārtikas produktus, izmantojot tikai stampu (15).
  4. Pēc malšanas iestatiet ātruma regulatoru (3) pozīcijā „0” un izņemiet kontaktdakšu no kontaktligzdas.
  5. Maksimālais malšanas laiks ir sešas minūtes nepārtrauktā darba režīmā.

### Gaļas mašīnas montāžas instrukcija

- Noņemiet priekšējo pārsegu (1. att.).
- Novietojiet un pagrieziet gaļas mašīnas korpusu pretēji pulksteņrādītāju kustības virzienam tā, lai drošinātājs nofiksētu šo detaļu. (2. att.)
- Novietojiet gaļas tvertni zem smalcinātāja.
- Iestatiet ātruma regulatoru pozīcijā „6”. Pēc tam ievietojiet pārtikas produktus tvertnē un ar stampu piespiediet tos. (3. att.)
- Pēc izmantošanas izslēdziet ierīci un atvienojiet to no elektrotīkla.
- Nospiediet gaļas mašīnas bloķēšanas pogu. Pagrieziet gaļas mašīnu pulksteņrādītāju kustības virzienā un izņemiet visu gaļas mašīnas korpusu. (4. att.)
- Novietojiet priekšējo pārsegu. (5. att.)

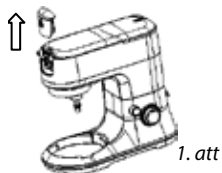

1. att

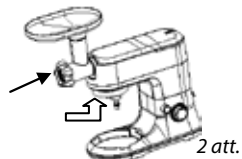

2. att.

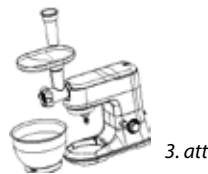

3. att

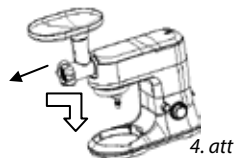

4. att

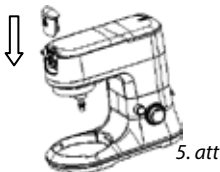

5. att

## Rīve

### SVARĪGA INFORMĀCIJA!

- Neizmantojiet šo funkciju kopā ar malšanu, jaukšanu vai kapāšanu.
1. Sagrieziet pārtikas produktus gabaliņos. Tiem jābūt aptuveni 20×20×60 mm, lai tos būtu ērti ievietot tvertnes atverē. Ievietojamie pārtikas produkti nedrīkst saturēt cietas daļas. Cietās daļas var izraisīt motora apstāšanos. Ja motors apstājas, nekavējoties apturiet ierīci un atvienojiet to no elektrotīkla. Noņemiet visu rīves korpusu. Ja motors apstājas automātiski, novērsiet apstāšanās cēloni. Pēc motora atdzišanas var turpināt darbu.
  2. Ieslēdziet ierīci, iestatot ātruma regulatoru (3) pozīcijā "6".
  3. Ievietojiet tvertnē pārtikas produktus, izmantojot stampu.
  4. Pēc sasmalcināšanas beigām iestatiet ātruma regulatoru (3) pozīcijā "0" un izņemiet kontaktdakšu no kontaktlīdždas.
  5. Maksimālais rīvēšanas laiks ir sešas minūtes nepārtrauktā darba režīmā.

### Rīves montāžas instrukcija

- Noņemiet priekšējo pārsegu (1. att.).
- Iestatiet un pagrieziet rīves korpusu pretēji pulksteņrādītāju kustības virzienam tā, lai drošinātājs stabili fiksētu šo detaļu. (2. att.)
- Novietojiet trauku ar sagrieztajiem pārtikas produktiem zem rīves.
- Iestatiet apgriezianu skaita regulatoru pozīcijā "6". Pēc tam ievietojiet tvertnē pārtikas produktus
- un ar stampu piespiediet tos tvertnē. (3. att.)
- Pēc izmantošanas izslēdziet ierīci un atvienojiet to no elektrotīkla.
- Nospiediet rīves bloķēšanas pogu. Pagrieziet rīvi pulksteņrādītāju kustības virzienā
- un izņemiet rīves korpusu. (4. att.)
- Uzlieciet priekšējo pārsegu (5. att.)

1. Stampa
2. Rīvēšanas pagarinājuma korpuss
3. Dārzeņu nazis
4. Rupjā dārzeņu rīve
5. Smalkā dārzeņu rīve
6. Kartupeļu rīve

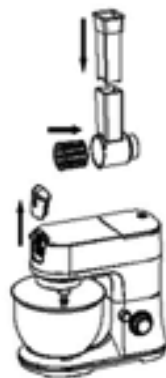
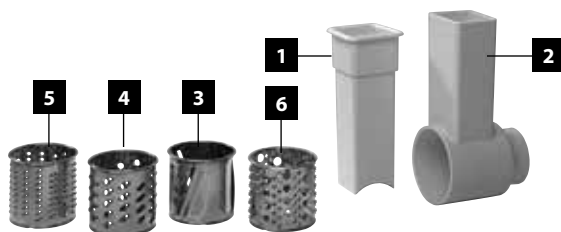

1. att



2. att



3. att

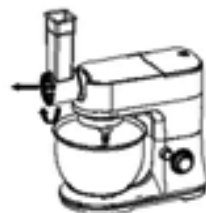

4. att



5. att



## TĪRĪŠANA UN APKOPE

- Pirms tīrīšanas atvienojiet elektrības vadu.
- Negremdējiet pamatni ar motoru ūdenī!
- Neizmantojiet asus vai abrazīvus tīrīšanas līdzekļus.
- Lai notīrītu pārsega priekšējo daļu, izmantojiet tikai mitru drānu.

## Tvertne un piederumi

### BRĪDINĀJUMS!

- Uzgaļus un tvertni var mazgāt trauku mazgājamajā mašīnā.
- Citas ierīces detaļas nedrīkst mazgāt trauku mazgājamajā mašīnā.
- Detaļas, kas nonāk saskarē ar pārtikas produktiem, var mazgāt ziepjūdenī.
- Pirms atkārtotas montāžas visām detaļām ir pilnībā jānožūst.
- Pēc nožūšanas uzklājiet uz tvertnes virsmas un noņemamajiem gaļas mašīnas uzgaļiem (asmeņiem) nedaudz augu eļļas.

## APKALPE

Nopietni remontdarbi vai remontdarbi, kuriem ir nepieciešama iekaušanās ierīces detaļās, jāveic specializētā apkalpes servisā.

## APKĀRTĒJĀS VIDES AIZSARDZĪBA

- Iesakām nodot iesaiņojuma materiālus un vecās ierīces otrreizējai pārstrādei.
- Ierīces kasti var nodot šķirojamos atkritumos.
- Polietilēna (PE) maisiņus nododiet otrreizējai pārstrādei.

## Ierīces nodošana otrreizējai pārstrādei pēc tās kalpošanas laika beigām:



Simbols uz ierīces vai tās iepakojuma norāda, ka izstrādājums nav paredzēts nodošanai māsaimniecības atkritumos. Ir svarīgi to nogādāt otrreiz pārstrādājamo elektrisko un elektronisko ierīču savākšanas punktā. Nodrošinot pareizu izstrādājuma iznīcināšanu, palīdzēsiet novērst negatīvo ietekmi uz apkārtējo vidi un cilvēku veselību, ko var izraisīt nepareiza šā izstrādājuma iznīcināšana. Papildu informāciju par izstrādājuma otrreizējo apstrādi meklējiet vietējā pašvaldībā, pie māsaimniecības atkritumu iznīcināšanas pakalpojumu sniedzēja vai veikalā, kur iegādājāties izstrādājumu.



## ACKNOWLEDGMENT

Thank you for purchasing a Concept product. We hope you will be satisfied with our product throughout its service life.

Please study the entire Operating Manual carefully before you start using the product. Keep the manual in a safe place for future reference. Make sure other people using the product are familiar with these instructions.

Technical parameters	
Voltage	220-240 V ~ 50-60Hz
Input	650 W
Noise level	85 dB(A)
Maximum operating time	Kneaders: KB 6min.
	Mincer: KB 6min.
	Beater: KB 6min.
	Blender: KB 2min.

## IMPORTANT SAFETY INSTRUCTIONS

- Do not use this appliance in a way that differs from the instructions in this manual.
- Remove all packaging and marketing materials from the appliance before you use it for the first time.
- Make sure that the connecting voltage corresponds to the values on the appliance type label.
- Do not leave the appliance unattended when turned on or plugged into the electric socket.
- When the appliance is not being used, disconnect the appliance from the electrical socket.
- Never pull the supply cable when disconnecting the appliance from the electrical socket; pull the plug instead.
- Do not allow children or irresponsible people to handle the appliance. Use the appliance out of the reach of these people
- People with limited movement capacity, reduced sensory perception, insufficient mental capacity or those who are unaware of the proper handling should use the product only under the supervision of a responsible person acquainted with these instructions.
- Pay the utmost attention when using the unit close to children.
- Do not let anyone use the appliance as a toy.
- To prevent children from reaching the power cord, make sure it does not hang over the edge of the working area.
- Do not use the appliance outdoors or on wet surfaces as there is a threat of electric shock in these places.
- Do not use any other accessories except those recommended by the manufacturer.
- Never use the appliance if the supply cable or plug has been damaged; have the defect repaired immediately by an authorised service centre.
- Never pull the supply power cord or use it to carry the appliance.
- Keep the appliance away from heat sources (such as radiators, ovens, etc.). Protect the appliance from direct sunlight and moisture.
- Do not touch the appliance with moist or wet hands.
- Before fixing any accessories, cleaning or in the case of a defect, turn off the appliance and pull the plug out of the electrical socket.
- The appliance is intended for household use only (not for commercial use).
- Do not immerse the supply cable, the plug or the appliance itself into water or any other liquid.

- Regularly check the appliance and the supply cable for any damage. Never turn the appliance on if it is damaged.
- Do not touch the moving parts of the appliance during operation.
- Keep your hair, fingers and clothing out of reach of the moving parts during operation.
- Be careful when handling the extensions, as the blades are very sharp and may cause injury.
- The accessories shall not be used in a microwave oven.
- Some parts may keep moving for a while immediately after the motor has been switched off and the power cord has been disconnected from the socket. Wait until the movement stops completely.
- Use the unit solely for food processing.
- The maximum allowed temperature of the processed food is 80°C. Do not use the beater for very hot food!
- Never repair the appliance by yourself. Contact an authorised service centre.
- Only operate this machine under supervision.
- Do not interfere with any safety switches.
- Do not insert anything into the rotating hooks while the machine is working.
- Place the machine on a smooth, flat and stable working surface.
- Do not insert the mains plug of the machine into the power socket without having installed all the necessary accessories.

**Failure to follow the manufacturer's instructions may lead to refusal of warranty repair.**

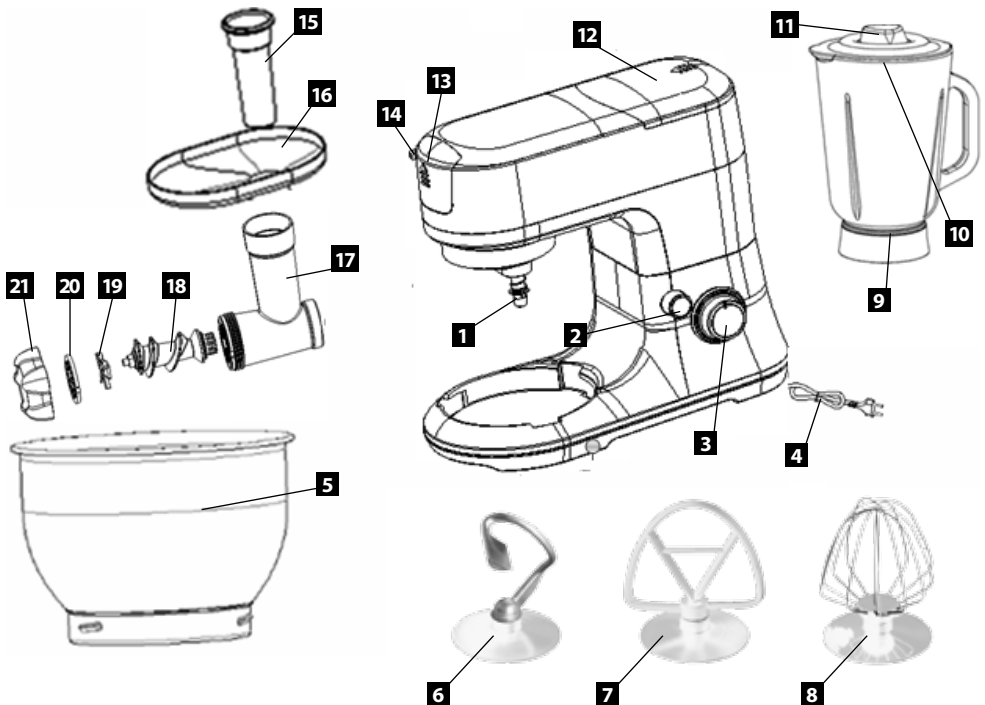

## PRODUCT DESCRIPTION

- |                                |   |
|--------------------------------|---|
| <b>1</b> Output shaft          | <b>12</b> Back cover                              |
| <b>2</b> Rise button           | <b>13</b> Front cover                             |
| <b>3</b> Speed knob            | <b>14</b> Mincer locking button                   |
| <b>4</b> Power Cord            | <b>15</b> Food pusher                             |
| <b>5</b> 2x bowl               | <b>16</b> Tray                                    |
| <b>6</b> Dough hook            | <b>17</b> Chute                                   |
| <b>7</b> Beater                | <b>18</b> Mincing screw                           |
| <b>8</b> Whisk                 | <b>19</b> Mincing blade                           |
| <b>9</b> Blender Jar(1.5L Max) | <b>20</b> Mincing discs (fine, medium and coarse) |
| <b>10</b> Blender Lid          | <b>21</b> Fastening dial                          |
| <b>11</b> Measuring cup        |   |

## OPERATING INSTRUCTIONS

### MIXER

#### IMPORTANT

- IF YOU USE THIS APPLIANCE WITHOUT THE BLENDER, THE APPLIANCE WILL NOT FUNCTION IF THE BACK COVER HAS NOT BEEN LOCKED IN PLACE.
- DO NOT TRY TO ATTEMPT TO USE THIS FUNCTION TOGETHER WITH MINCING OR BLENDING.

- Place the mixing bowl into its holding device and turn the bowl until it locks into place. In order to lift the arm, push the rise button (2) down. The arm will now move upwards.
- Mount the desired mixing accessories in place by inserting and turning it into the output shaft.
- Mount the mixing bowl in place by turning in direction with the arrow.
- Now fill in your ingredients.  
Do not overfill the machine - the maximum quantity of ingredients is 1.1 kg.
- Lower the arm pushing the rise button (2).
- Insert the mains plug into a safe power socket properly installed at 220-240V 50-60Hz.
- Switch on the machine at a desired speed between 1 and 6 (corresponding to the mixture) by turning the speed knob.
- For "Pulse" setting (kneading at short intervals), turn the speed knob to the "Pulse" position. The appliance works only at the speed knob has to be held in this position, when the knob is released, it returns automatically to the "0" position.
- After kneading/stirring, turn the speed knob (3) back to the "0" position to switch off the appliance as soon as the mixture is completed or has formed a ball. Then remove the mains plug.
- Push the rise button (2) downwards and the arm will be raised.
- The mixture can now be released with the help of a spatula and removed from the mixing bowl.
- The mixing bowl can now be removed.

#### Adjusting the Levels and Using the Hook for not more than 1.1 kg of Mixture.

Levels	Use	Type of Mixture
1-4	Dough hook	Heavy mixtures (e.g. bread, pizza or sourdough pastry)
3-4	Beater	Medium-heavy mixtures (e.g. crepes or sponge mixture)
5-6	Whisk	Light mixtures (e.g. cream, egg white, blancmange)
Pulse	Whisk/blender	Interval (e.g. for mixing under sponge)

**NOTE:**

**Operation time: With heavy mixtures, do not operate the machine for more than 6 minutes, and then allow it to cool down for a further 20 minutes.**

**Blender****IMPORTANT:**

- DO NOT TRY TO ATTEMPT TO USE THIS FUNCTION TOGETHER WITH MINCING OR MIXING.
1. Before use: do not plug in until you have attached the blender jar in position.
  2. After use: unplug the appliance before you remove the blender jar from the housing.
  3. Do not fill the blender jar with hot ingredients more than 80°C.
  4. To prevent spilling, do not put more than 1.5 liters of liquid in the blender jar.
  5. Never remove the lid while the blender is running.
  6. Do not operate the blender over 2 minutes.

**Function**

The blender can be used for pureeing very finely and for blending. It can be used for e.g. soups, sauces, milk shakes, baby food, vegetable, fruit, the batter, puree, etc. If necessary, cut solid ingredients into smaller pieces before you put them in the blender.

**How to use the blender:**

- Remove the back cover, (fig. 1)
- Place the foodstuff you wish to process into the jar
- Press the lid into place and it is firmly fixed, (fig. 2)
- Place the measuring cup into the opening of the lid and turn clockwise to lock (fig. 3)
- Mount the blender jar onto the attaching hole and turn it clockwise until it is firmly fixed. (fig. 4)
- Set the speed control to position 6.
- Switch off the appliance and unplug it.
- Remove the measuring cup and the lid
- Remove pieces sticking to the inside of the blender jar with a soft spatula.
- Keep the spatula at a safe distance from the knives
- Turn the blender jar anti-clockwise. Take out the blender jar (fig. 5)
- Turn anti-clockwise to remove the measuring cup (fig. 6)

**TIPS:**

- The opening of the lid can be used to add ingredients, while the appliance is running. Please remove the measuring cup from the lid to do so.
- It may be necessary to switch off the appliance from time to time to remove pieces of food sticking to the inside of the blender jar

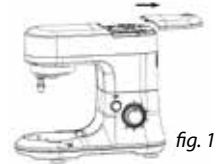

fig. 1



fig. 2



fig. 3



fig. 4



fig. 5



fig. 6

## Mincer

### IMPORTANT:

- DO NOT TRY TO ATTEMPT TO USE THIS FUNCTION TOGETHER WITH BLENDING OR MIXING.

1. Cut all foods into pieces (Sinewless, boneless and fatless beef or pork is recommended, approximately size: 20×20×60 mm) so that they fit easily into the hopper opening.  
The ingredients would avoid bone or hard stuff with it, hard stuff or bone would cause the motor seized. If the engine is seized, please stop the unit and disassemble the mincer assembly to take out the bone or hard stuff, if the motor is stopped automatically, after the motor is cooled down, the function would restore.
2. Assemble the mincer as below description, turn on the unit at speed 6;
3. Feed foods into the tray (16). Use for it only the food pusher (15).
4. After using, turn the switch (3) to "0" and unplug it from the power supply.
5. Use less than 6 minutes continuously at a time.

### How to assemble the mince

- Remove the front cover. (fig. 1)
- align and turn the chute in anti-clockwise direction , until the mincing tube is in place firmly. (fig. 2)
- Put a meat container below the chute.
- Set the speed control to position 6. Then place the desired foodstuff into the tray and use the pusher to push the food into chute. (fig. 3)
- After use, switch off the appliance and unplug it.
- Press the mincer locking button, turn the mincer clockwise and remove the mincer assembly. (fig. 4)
- Cover the front cover. (fig. 5)



fig. 1

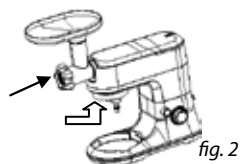

fig. 2



fig. 3

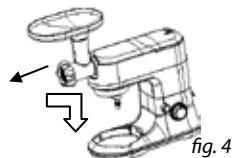

fig. 4

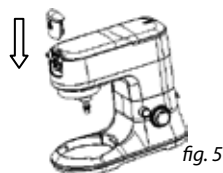

fig. 5

## Grater

### IMPORTANT:

- DO NOT TRY TO ATTEMPT TO USE THIS FUNCTION TOGETHER WITH BLENDING OR MIXING.

1. Cut all foods into pieces approximately size :20×20×60 mm so that they fit easily into the hopper opening.  
The ingredients would avoid bone or hard stuff with it, the hard part would cause the motor seized. If the engine is seized, please stop the unit and disassemble the grater assembly. If the motor is stopped automatically, after the motor is cooled down, the function would restore.
2. Assemble the grater as below description, turn on the unit at speed 6;
3. Feed foods into the tray. Use for it only the food pusher.
4. After using, turn the switch (3) to "0" and unplug it from the power supply.
5. Use less than 6 minutes continuously at a time.

### How to assemble the grater

- Remove the front cover. (fig. 1)
- Align and turn the chute in anti-clockwise direction , until the grate tube is in place firmly. (fig. 2)
- Put a container below the chute.
- Set the speed control to position 6. Then place the desired foodstuff into the tray and use the pusher to push the food into chute. (fig. 3)
- After use, switch off the appliance and unplug it.
- Press the grater locking button, turn the grater clockwise and remove the grater assembly. (fig. 4)
- Cover the front cover. (fig. 5)

1. Pusher
2. Body of the grating
3. Vegetable slicer
4. Coarse grater
5. Fine grater
6. Potato grater

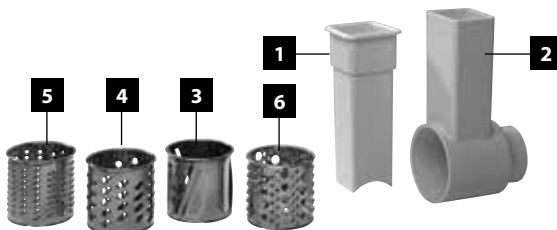

fig. 1



fig. 2



fig. 3



fig. 4



fig. 5





## CLEANING

- Before cleaning remove the plug.
- Never immerse the housing with motor in water!
- Do not use any sharp or abrasive detergents.
- Only a damp rinsing cloth should be used to clean the outside of the housing.

## Bowl and Equipment

### CAUTION

- Whisk and bowl can be washed in the dishwasher.
- Other parts are not suitable for washing in a dishwasher.
  
- Components that have come into contact with food can be cleaned in soapy water.
- Allow the parts to dry thoroughly before reassembling the device.
- Apply a small quantity of vegetable oil likely to the screens after they have dried.

## SERVICING

Any extensive maintenance or repair that requires access to the inner parts of the product must be performed by an expert service centre.

## ENVIRONMENTAL PROTECTION

- Packaging materials and obsolete appliances should be recycled.
- The transport box may be disposed of as sorted waste.
- Polyethylene bags shall be handed over for recycling.

### Appliance recycling at the end of its service life:



A symbol on the product or its packaging indicates that this product should not go into household waste. It must be taken to the collection point of an electric and electronic equipment recycling facility. By making sure this product is disposed of properly, you will help prevent the negative effects on the environment and human health that would otherwise result from inappropriate disposal of this product. You can learn more about recycling this product from your local authorities, a household waste disposal service or in the shop where you bought this product.



## DANKE FÜR IHR VERTRAUEN

Vielen Dank, dass Sie sich für ein Produkt der Marke Concept entschieden haben. Wir wünschen Ihnen, dass Sie mit diesem Produkt über seine gesamte Gebrauchsdauer zufrieden sein werden.

Lesen Sie sich vor dem ersten Gebrauch die Bedienungsanleitung sorgfältig durch und bewahren Sie diese gut auf. Stellen Sie sicher, dass auch andere Personen, die dieses Produkt nutzen, sich mit der Gebrauchsanweisung vertraut machen.

Technische Parameter	
Spannung	220-240 V ~ 50-60Hz
Leistung	650 W
Lärmpegel	85 dB(A)
Die maximale Betriebszeit	Kneten (KB max) 6 Minuten
	Mahlen (KB max) 6 Minuten
	Schlagen (KB max) 6 Minuten
	Mixen (KB max) 2 Minuten

## WICHTIGE SICHERHEITSHINWEISE

- Benutzen Sie das Gerät nicht auf andere Weise, als in dieser Anleitung beschrieben ist.
- Vor dem ersten Einsatz entfernen Sie vom Gerät alle Verpackungen und Aufkleber.
- Überprüfen Sie, ob die Anschlussspannung den Werten auf dem Typenschild des Gerätes entspricht.
- Lassen Sie das Gerät nicht unbeaufsichtigt, wenn es eingeschaltet bzw. in die Steckdose mit elektrischer Spannung angeschlossen ist.
- Trennen Sie den Stecker von der Steckdose mit elektrischer Spannung ab, wenn das Gerät nicht benutzt wird.
- Beim Trennen des Gerätes von der Steckdose mit elektrischer Spannung ziehen Sie nie am Anschlusskabel, sondern greifen Sie den Stecker und durch Herausziehen trennen Sie ihn ab.
- Lassen Sie nicht zu, dass Kinder und Unbefugte das Gerät handhaben, und benutzen Sie es außerhalb von ihrer Reichweite.
- Die Personen mit eingeschränkter Beweglichkeit, mit verminderter Sinneswahrnehmung, mit unzureichenden geistigen Fähigkeiten oder die mit der Bedienung nicht vertraut gemachten Personen müssen das Gerät nur unter Aufsicht einer verantwortlichen und mit der Bedienung vertraut gemachten Person benutzen.
- Es ist erhöhte Vorsicht geboten, wenn Sie das Gerät in der Nähe von Kindern anwenden.
- Lassen Sie nicht zu, dass das Gerät als Spielzeug verwendet wird.
- Vermeiden Sie, dass das Zuleitungskabel frei über die Kante der Arbeitsplatte hängt, wo es Kinder greifen könnten.
- Benutzen Sie das Gerät nicht im Freien oder auf nasser Oberfläche, es droht die Verletzungsgefahr durch den Stromschlag.
- Verwenden Sie kein anderes als vom Hersteller empfohlenes Zubehör.
- Verwenden Sie das Gerät nicht mit beschädigtem Anschlusskabel oder Stecker. Lassen Sie den Mangel von einem autorisierten Servicezentrum unverzüglich beheben.
- Ziehen Sie und tragen Sie das Gerät am Zuleitungskabel nicht.

- Halten Sie das Gerät von Wärmequellen, wie Heizkörpern, Öfen usw. fern. Schützen Sie es vor direkter Sonneneinstrahlung und Feuchtigkeit.
- Berühren Sie das Gerät nicht mit feuchten oder nassen Händen.
- Beim Zubehöraufsetzen im Verlauf der Reinigung oder im Falle einer Störung schalten Sie das Gerät ab und ziehen Sie den Stecker aus der Steckdose mit elektrischer Spannung.
- Das Gerät ist nur für den Gebrauch im Haushalt geeignet, es ist nicht für kommerzielle Zwecke vorgesehen.
- Tauchen Sie das Anschlusskabel, den Stecker oder das Gerät weder in Wasser noch in andere Flüssigkeiten ein.
- Überprüfen Sie das Gerät und das Anschlusskabel regelmäßig auf Beschädigungen. Schalten Sie ein beschädigtes Gerät nicht ein.
- Berühren Sie die beweglichen Teile beim Gerätegebrauch nicht.
- Haare, Finger oder Kleidungsstücke halten Sie beim Gebrauch von den beweglichen Teilen des Gerätes fern.
- Beim Umgang mit den Aufsätzen lassen Sie erhöhte Vorsicht walten, die Messer sind sehr scharf und können Verletzungen verursachen.
- Das Zubehör des Gerätes darf nicht in einem Mikrowellenherd verwendet werden.
- Unmittelbar nach dem Ausschalten des Motors und dem Herausziehen des Netzkabels aus der Steckdose können einige Teile noch eine Weile in Bewegung bleiben. Warten Sie bis zum deren vollständigen Stillstand.
- Benutzen Sie das Gerät nur zum Verarbeiten von Lebensmitteln.
- Die maximal zugelassene Temperatur der zu verarbeitenden Lebensmittel beträgt 80 °C. Verwenden Sie das Gerät nicht für kochende Lebensmittel!
- Reparieren Sie das Gerät nicht selbst. Wenden Sie sich an einen autorisierten Reparaturservice.
- Lassen Sie den eingeschalteten Verbraucher nicht unbeaufsichtigt.
- Die Sicherheitsschalter dürfen nicht umgangen werden.
- Legen Sie die Nahrungsmittel nicht in die rotierenden Haken ein, sofern die Maschine arbeitet.
- Stellen Sie das Gerät auf eine glatte, ebene und standsichere Arbeitsoberfläche.
- Stecken Sie den Stecker nicht in die Steckdose, solange das gesamte notwendige Zubehör nicht installiert ist.

**Bei Nichteinhaltung der Anweisungen des Herstellers kann eine eventuelle Reparatur nicht als Gewährleistungsreparatur anerkannt werden.**

## PRODUKTBESCHREIBUNG

- |                                 |   |
|---------------------------------|---|
| <b>1</b> Abtriebswelle          | <b>12</b> Hintere Abdeckung                           |
| <b>2</b> Entsperrtaste          | <b>13</b> Vordere Abdeckung                           |
| <b>3</b> Geschwindigkeitsregler | <b>14</b> Taste für die Verriegelung des Fleischwolfs |
| <b>4</b> Versorgungskabel       | <b>15</b> Stopfer                                     |
| <b>5</b> 2x Behälter            | <b>16</b> Schale                                      |
| <b>6</b> Knethaken              | <b>17</b> Fleischwolfgehäuse                          |
| <b>7</b> Rührhaken              | <b>18</b> Schnecke                                    |
| <b>8</b> Quirl                  | <b>19</b> Kreuzmesser                                 |
| <b>9</b> Rührschüssel 1.5L Max) | <b>20</b> Wechselscheibe (fein, mittel und grob)      |
| <b>10</b> Abdeckung             | <b>21</b> Mutter des Fleischwolfs                     |
| <b>11</b> Messbecher            |   |

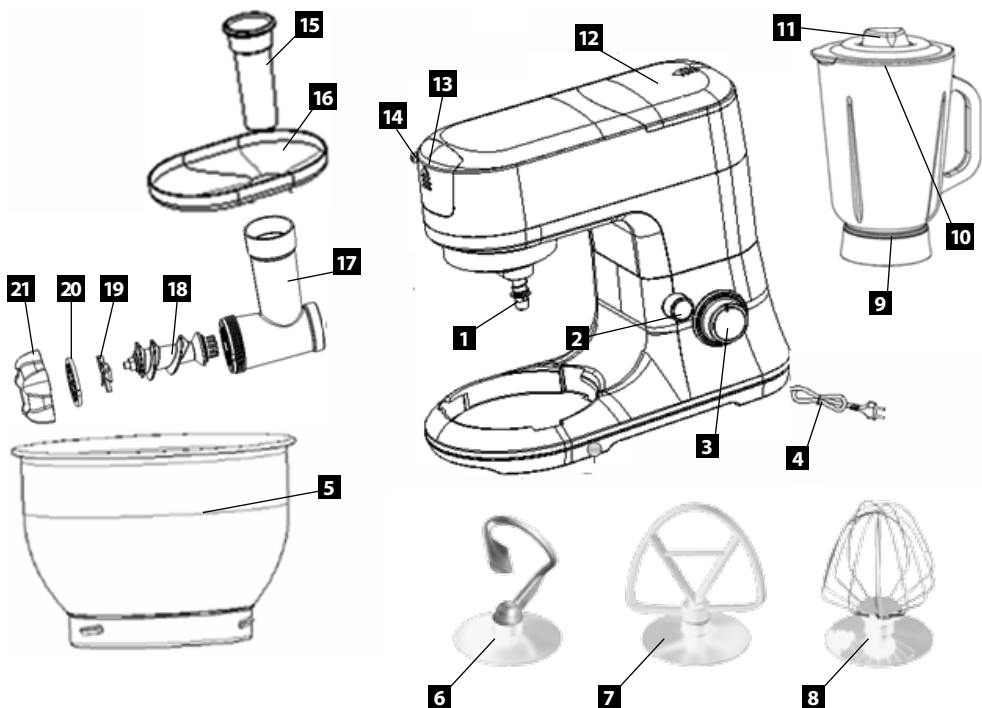

## BEDIENUNGSANLEITUNG

### Schlagen, Kneten und Mixen

#### WICHTIG:

- Sollte die hintere Abdeckung des Verbrauchers nicht richtig montiert sein, wird der Verbraucher nicht funktionieren.
  - VERSUCHEN SIE NICHT diese Funktion gleichzeitig mit dem Mahlen oder Mischen zu verwenden.
1. Setzen Sie die Rührschüssel in den Sockel ein und drehen Sie diese, bis sie in die richtige Stellung einrastet.
  2. Um den Arm zu heben, drücken Sie die Entsperrtaste (2) und heben Sie mit einem leichten Zug nach oben gleichzeitig den Arm.
  3. Setzen Sie den gewünschten Quirl auf die Abtriebswelle (1) auf, drücken Sie mit dem Quirl leicht gegen die Feder und sichern sie diesen durch leichtes Drehen, bis der Quirl ins Schloss einrastet.
  4. Jetzt geben Sie die Zutaten hinein. Überschreiten Sie nicht die höchst zulässige Menge, welche 1,1 kg beträgt.
  5. Senken Sie den Arm mittels der Entsperrtaste (2) und mit einem leichten Druck nach unten schwenken Sie gleichzeitig den Arm .
  6. Den Stecker in die Steckdose einstecken.
  7. Schalten Sie das Gerät mit dem Wahlschalter des Geschwindigkeitsreglers (3) auf die Geschwindigkeitsstufe zwischen 1 und 6 ein (abhängig von der zubereiteten Teigsorte).
  8. Pulsbetrieb (Kneten in kurzen Intervallen): drehen Sie den Geschwindigkeitsregler in die Stellung „PULSE“. Nach dem Loslassen des Schalters kommt er automatisch in die Stellung „0“ zurück.
  9. Nach der Beendigung des Rührens drehen Sie den Geschwindigkeitsregler (3) in die Stellung „0“. Ziehen Sie anschließend den Stecker aus der Steckdose heraus.
  10. Drücken Sie die Entsperrtaste (2) und mit einem leichten Zug nach oben heben Sie gleichzeitig den Arm.
  11. Der Behälter kann jetzt herausgenommen werden.
  12. Die Teigmischung aus dem Behälter mit der Spachtel herausnehmen.
  13. Die Reinigung ist im Kapitel „Reinigung“ beschrieben.

**Die Einstellung der Geschwindigkeitsstufen und die Verwendung der Haken. Die Menge der Teigmischung darf 1,1 kg nicht überschreiten.**

Geschwindigkeit	Anwendung	Art der Teigmischung
1–3	Knethaken	Schwere Teigmischungen (zum Beispiel Brotteig, Pizza, Hefeteige)
3–4	Rührhaken	Mittelschwere Teigmischungen (zum Beispiel für Pfannkuchen, Reibteige, Buttercremes)
5–6	Quirl	Leichte Teigmischungen (zum Beispiel Creme, Eiweiß, Pudding)
Pulse	Quirl	Schnelles Schlagen (zum Beispiel Sahnencreme)

#### HINWEIS:

**Betriebszeit: Die maximale Betriebszeit (KB max) beträgt sechs Minuten. Vor jedem weiteren Gebrauch lassen Sie den Motor mindestens 20 Minuten lang im ausgeschalteten Zustand.**

## Mixer

### WICHTIG:

- VERSUCHEN SIE NICHT diese Funktion gleichzeitig mit dem Mahlen oder Mischen zu verwenden.
1. Den Verbraucher nicht ans Netz schließen, wenn der Behälter nicht in der richtigen Position aufgesetzt ist.
  2. Bevor der Behälter herausgenommen wird, ziehen Sie den Stecker aus der Steckdose heraus.
  3. Die gemixten Zutaten im Behälter dürfen die Temperatur von 80 °C nicht überschreiten.
  4. Um ein Verschütten zu vermeiden, überschreiten Sie nicht die Menge von 1,5 Liter Flüssigkeit im Behälter.
  5. Hinweis: Den Deckel des Behälters während des Mixens nie entfernen.
  6. Den Mixer nicht länger als 2 Minuten verwenden.

### Funktion

Der Mixer kann sowohl für das Mixen als auch für das Rühren verwendet werden. Er kann zum Beispiel für die Zubereitung von Suppen, Saucen, Milchcocktails, Babynahrung, das Mixen von Gemüse, Obst, Püree u. Ä. verwendet werden. Für den optimalen Betrieb schneiden Sie die Nahrungsmittel in kleine Stücke, bevor sie diese in den Behälter hineingeben.

### Bedienungsanleitung des Mixers

- Nehmen Sie die hintere Abdeckung ab (Bild 1)
- Legen Sie die Nahrungsmittel ins Glasgefäß hinein.
- Setzen Sie den Deckel auf das Gefäß auf. (Bild 2)
- Setzen Sie den Messbecher in die Öffnung im Deckel ein und drehen Sie ihn im Uhrzeigersinn. (Bild 3)
- Setzen Sie den Behälter auf und drehen Sie ihn im Uhrzeigersinn. (Bild 4)
- Stellen Sie den Drehzahlregler in die Stellung 6 ein.
- Den Verbraucher ausschalten und vom elektrischen Netz trennen.
- Den Messbecher mit Deckel abnehmen
- Entfernen Sie die angeklebten Reste von der Innenseite des Gefäßes mit einer weichen Spachtel.
- Halten Sie die Spachtel in einem sicheren Abstand von den Messern.
- Um den Behälter abzunehmen, drehen Sie den Behälter gegen den Uhrzeigersinn. (Abb. 5)
- Um den Messbecher abzunehmen, drehen Sie ihn gegen den Uhrzeigersinn. (Bild 6)

### TIPPS:

- Geben Sie die Nahrungsmittel nur dann hinzu, wenn das Gerät ausgeschaltet ist.  
Durch die Entfernung des Messbechers aus dem Deckel können die Nahrungsmittel hinzugegeben werden, auch wenn das Gerät läuft.
- Ab und zu ist es nötig, das Gerät auszuschalten und die angeklebten Reste von der Innenseite des Gefäßes zu entfernen.



Bild 1



Bild 2

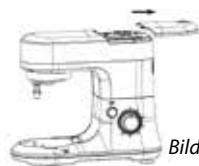

Bild 3



Bild 4



Bild 5



Bild 6

## Fleischwolf

### WICHTIG:

- Versuchen Sie nicht, diese Funktion gleichzeitig mit dem Mischen oder Hacken zu verwenden!
1. Entfernen Sie die Knochen und schneiden Sie das Fleisch in Stücke. Ungefähr in der Größe von 20×20×60 mm, damit es einfach in die Öffnung der Schale gelegt werden kann.  
Die einzulegenden Nahrungsmittel sollten keine Knochen oder sonstigen harten Teile enthalten. Knochen könnten das Anhalten des Motors verursachen. Wenn es zum Anhalten des Motors kommt, schalten Sie sofort das Gerät aus und trennen Sie es vom Netz. Zerlegen Sie den Fleischwolf in Einzelteile. Wenn der Motor automatisch anhält, beseitigen Sie die Ursache für das Anhalten. Nach der Abkühlung des Motors kann die Arbeit fortgesetzt werden.
  2. Schalten Sie das Gerät mit dem Wahlschalter des Geschwindigkeitsreglers (3) in der Geschwindigkeitsstufe 6 ein.
  3. Legen Sie die Nahrungsmittel in die Schale (16) ausschließlich mittels des Stopfers (15) ein.
  4. Nach der Beendigung des Mahlens drehen Sie den Geschwindigkeitsregler (3) in die Stellung „0“ und ziehen Sie den Stecker aus der Steckdose heraus.
  5. Die maximale Mahlzeit beträgt 6 Minuten im Dauerbetrieb.

### Anleitung zum Zusammenbau des Fleischwolfs

- Die vordere Abdeckung entfernen (Bild 1).
- Setzen Sie das Fleischwolfgehäuse auf und drehen Sie es gegen den Uhrzeigersinn, damit die Sicherung diesen Teil fest einklemmt. (Bild 2).
- Legen Sie das Gefäß für das Fleisch unter den Fleischwolf ein.
- Stellen Sie die Drehzahlumschaltung in die Stellung 6 ein. Legen Sie dann die Nahrungsmittel in die Schale ein und mittels des Stopfers drücken Sie die Nahrungsmittel in den Speicher. (Bild 3)
- Nach dem Benutzen das Gerät ausschalten und vom Stromnetz trennen.
- Drücken Sie die Taste für die Verriegelung des Fleischwolfs. Drehen Sie den Fleischwolf im Uhrzeigersinn und nehmen Sie alle Teile des Fleischwolfs heraus. (Bild 4)
- Setzen Sie die vordere Abdeckung auf (Bild 5).



Bild 1



Bild 2

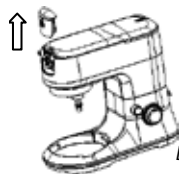

Bild 3

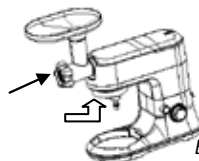

Bild 4



Bild 5

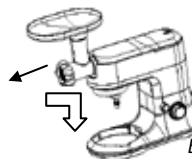

## Reibe

### WICHTIG

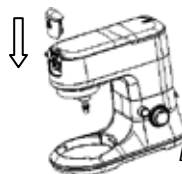
- Versuchen Sie nicht, diese Funktion gleichzeitig mit der Mühle, mit dem Mischen oder Hacken zu verwenden!
1. Schneiden Sie die Nahrungsmittel in Stückchen, annähernd in der Größe 20×20×60 mm, sodass sie leicht in die Öffnung des Behälters eingelegt werden können.  
Die einzulegenden Nahrungsmittel sollten keine harten Teile enthalten. Die harten Teile könnten ein Anhalten des Motors verursachen. Kommt es zum Stillstand des Motors, schalten Sie das Gerät sofort aus und trennen Sie es vom Netz ab. Bauen Sie die ganze Baugruppe der Reibe ab. Wenn der Motor automatisch anhält, beseitigen Sie die Ursache für das Anhalten.  
Nach der Abkühlung des Motors kann die Arbeit fortgesetzt werden.
  2. Schalten Sie das Gerät mit dem Wahlschalter des Geschwindigkeitsreglers (3) auf die Geschwindigkeitsstufe 6.
  3. Legen Sie die Nahrungsmittel in den Behälter ausschließlich mit dem Stopfer ein.
  4. Nach Beendigung des Mahlverfahrens drehen Sie den Geschwindigkeitsregler (3) in die Stellung „0“ und ziehen Sie den Stecker aus der Steckdose.
  5. Die maximale Reibezeit beträgt 6 Minuten im Dauerbetrieb.

### Anleitung zum Zusammenbau der Reibe

- Entfernen Sie die vordere Abdeckung (Bild 1)
- Setzen Sie den Reibekörper auf und drehen Sie ihn gegen den Uhrzeigersinn, sodass die Sicherung diesen Teil fest absichert. (Bild 2)
- Legen Sie das Gefäß für geschnittene Nahrungsmittel unter die Reibe ein.
- Bringen Sie die Drehzahlregelung in die Position 6. Dann legen Sie die Nahrungsmittel in den Behälter ein und drücken Sie mit dem Stopfer die Nahrungsmittel in den Behälter. (Bild 3)
- Nach Gebrauch schalten Sie das Gerät aus und trennen es vom Netz ab.
- Drücken Sie die Taste zur Sperrung der Reibe. Drehen Sie die Reibe im Uhrzeigersinn und nehmen Sie die ganze Baugruppe der Reibe ab. (Bild 4)
- Setzen Sie die vordere Abdeckung auf (Bild 5).

1. Stopfer
2. Körper des Reibeaufsatzes
3. Scheibenschneider für Gemüse
4. Reibe für Gemüse grob
5. Reibe für Gemüse fein
6. Reibe für Kartoffelpuffer



Bild 1



Bild 2

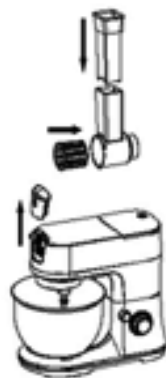
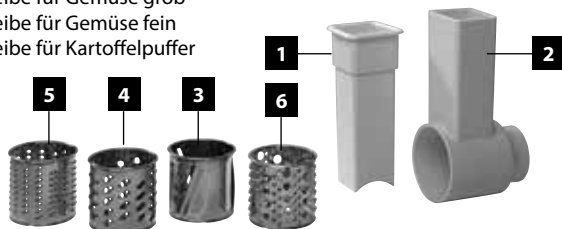

Bild 3



Bild 4



Bild 5

## REINIGUNG UND WARTUNG

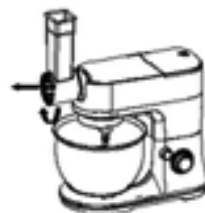
- Vor der Reinigung trennen Sie das Netzkabel von der Steckdose.
- Tauchen Sie das Gerät sowie den Motor nie ins Wasser ein!
- Verwenden Sie keine aggressiven oder Scheuermittel.
- Zur Reinigung des Außenteils der Abdeckung sollte nur ein feuchter Lappen verwendet werden.

### Behälter und Zubehör

#### HINWEIS:

- Es ist möglich, die Quirl und die Schüssel im Geschirrspüler zu waschen.
- Die anderen Teile sind nicht zum Waschen im Geschirrspüler geeignet.
- Die Teile, welche mit Nahrungsmitteln in Berührung kommen, können mit Seifenwasser gewaschen werden.
- Bevor Sie die Teile wieder zusammenbauen, lassen Sie die Teile gründlich trocknen.
- Nach dem Trocknen tragen Sie eine kleine Menge Pflanzenöl auf die Oberfläche des Behälters und der Aufsätze (Scheiben) des Fleischwolfes auf.

## SERVICE

Die Wartung umfangreicherer Probleme oder das Ausführen einer Reparatur, die einen Eingriff in die inneren Teile des Produktes erfordert, ist durch einen Fach-Servicemitarbeiter vorzunehmen.

## UMWELTSCHUTZ

- Recyclen Sie die Verpackungsmaterialien und alte Geräte.
- Die Verpackung des Gerätes im sortierten Abfall entsorgt werden.
- Plastikbeutel aus Polyethylen (PE) entsorgen Sie beim Werkstoff-Recycling.

### Recyclen des Gerätes am Ende der Lebensdauer:



Das Symbol am Produkt oder dessen Verpackung zeigt an, dass dieses Produkt nicht in den Haushaltsabfall gehört. Es ist erforderlich, dieses in eine Sammelstelle für Recycling elektrischer und elektronischer Anlagen abzuliefern. Durch Sicherstellung einer richtigen Entsorgung dieses Produktes helfen Sie, negative Auswirkungen auf die Umwelt und menschliche Gesundheit zu vermeiden, die sonst durch eine ungeeignete Entsorgung dieses Produktes verursacht würden. Detailliertere Informationen zum Recycling dieses Produktes können Sie bei der entsprechenden örtlichen Behörde in Erfahrung bringen, beim Dienst für Entsorgung von Haushaltsabfall oder in dem Geschäft, in dem Sie das Produkt erworben haben.

# concept

- CZ** Záruční podmínky
- SK** Záručné podmienky
- PL** Karta gwarancyjna
- HU** Garanciális feltételek
- LV** Garantijas talons
- EN** Warranty Certificate

## ZÁRUČNÍ PODMÍNKY

### Záruka

Výrobce (příp. dovozce) odpovídá za to, že výrobek vyhovuje požadavkům právních předpisů a vyhovuje požadavkům stanovených příslušnými technickými normami. Dále odpovídá za to, že výrobek má takové vlastnosti, které výrobce popsal v dokumentech vztahujících se ke zboží nebo které spotřebitel očekával s ohledem na povahu zboží a na základě reklamy výrobcem prováděné, jakož i odpovídá za to, že se výrobek hodí k účelu, který pro jeho použití výrobce uvádí nebo ke kterému se věc tohoto druhu obvykle používá.

Záruční doba za jakost výrobku trvá 24 měsíců od data převzetí výrobku spotřebitelem.

Záruka se nevztahuje na opotřebení výrobku způsobené jeho obvyklým užíváním. Právo z vadného plnění spotřebiteli nenáleží, pokud před převzetím výrobku věděl, že výrobek má vadu, anebo pokud vadu sám způsobil.

Záruka se nevztahuje na případy, kdy (zejména):

- nebyly dodrženy podmínky pro instalaci, provoz a obsluhu výrobku, které jsou uvedeny v návodu k obsluze výrobku,
- k závadě došlo vlivem mechanického, tepelného nebo chemického poškození, zkratem, přepětím v síti nebo nesprávnou instalací,
- k závadě došlo neodborným zásahem třetí osoby,
- k závadě došlo při živelné události,
- k závadě došlo nedostatečnou nebo nevhodnou údržbou v rozporu s návodem k obsluze včetně závad způsobených vodními a jinými usazeninami,
- ke změně barvy topných ploch nebo poškrábání ploch došlo v souvislosti s jejich obvyklým používáním,
- se jedná o vzhledové a funkční změny způsobené slunečním zářením, tepelným zářením nebo vodními a jinými usazeninami,
- uplyne životnost některých součástí výrobku, např. akumulátorů, žárovek atd.

Záruka se nevztahuje na plnění, která byla bezplatně poskytnuta spolu s výrobkem (dárky, propagační předměty, apod.).

### Uplatnění reklamace

Reklamací vady výrobku je třeba uplatnit bez zbytečného odkladu po jejím zjištění, nejpozději však před uplynutím záruční doby.

Reklamací výrobku uplatňuje spotřebitel u prodejce, u kterého výrobek zakoupil, případně u kteréhokoliv z autorizovaných servisních středisek, jejichž seznam je součástí balení výrobku, případně je uveden na internetu na adrese [www.my-concept.com](http://www.my-concept.com).

Při reklamaci výrobku je nutno výrobek řádně očistit a bezpečně zabalit tak, aby nedošlo k poškození při jeho případné přepravě do autorizovaného servisního střediska, není-li výrobek předáván osobně.

Spotřebitel je povinen prokázat uzavření kupní smlouvy předložením dokladu o koupi výrobku.

Zároveň s reklamací spotřebitel sdělí popis vytykané vady a provede volbu reklamačního nároku.

### Vyřízení reklamace

Jedná-li se o odstranitelnou vadu, má spotřebitel právo na bezplatné, včasné a řádné odstranění vady.

Není-li to vzhledem k povaze vady neúměrné, může spotřebitel požadovat dodání nového výrobku bez vad (výměnu), nebo týká-li se vada jen součásti výrobku, výměnu takové součásti. Je-li však požadavek na výměnu výrobku nebo jeho součásti vzhledem k povaze vady neúměrný, zejména lze-li vadu odstranit bez zbytečného odkladu, má spotřebitel právo na bezplatné odstranění vady.

Jedná-li se o neodstranitelnou vadu, případně vznikne-li spotřebiteli nárok na výměnu výrobku nebo jeho součásti, avšak tato výměna není možná, např. z důvodu vyprodání daného výrobku, má spotřebitel právo výrobek vrátit (odstoupení od smlouvy).

Právo na dodání nového výrobku (výměnu), nebo výměnu součástí výrobku má spotřebitel i v případě odstranitelné vady, pokud nemůže věc řádně užívat pro opakovaný výskyt vady po opravě nebo pro větší počet vad. V takovém případě má spotřebitel i právo na vrácení výrobku (odstoupení od smlouvy).

Nedojde-li k vrácení výrobku (odstoupení od smlouvy) nebo neuplatní-li spotřebitel právo na dodání nového výrobku bez vad (výměnu), na výměnu jeho součástí nebo na opravu výrobku, může požadovat přiměřenou slevu. Spotřebitel má právo na přiměřenou slevu i v případě, kdy mu nemůže být dodán nový výrobek bez vad, vyměněna součást výrobku nebo výrobek opraven, jakož i v případě, nedojde-li ke zjednání nápravy v přiměřené době nebo by zjednání nápravy spotřebiteli působilo značné obtíže.

Prodávající, autorizované servisní středisko, či jimi pověřený pracovník, rozhodne o reklamaci ihned, ve složitých případech do tří pracovních dnů. Do této lhůty se nezapočítává doba přiměřená podle druhu výrobku potřebná k odbornému posouzení vady. Reklamacie včetně odstranění vady musí být vyřízena bez zbytečného odkladu, nejpozději do 30 dnů ode dne uplatnění reklamacie, pokud se prodávající nebo

autorizované servisní středisko vyřizující reklamaci se spotřebitelem nedohodne na delší lhůtě.

Při vrácení výrobku (odstoupení od smlouvy) je spotřebitel povinen provést vrácení rovněž příslušenství výrobku a všech dokumentů dodaných s výrobkem.

Spotřebitel nemá nárok na vydání vadných dílů a součástí výrobku, které byly vyměněny v rámci opravy výrobku.

Veškerá další práva spotřebitele, která se ke koupi výrobku vážou, nejsou těmito záručními podmínkami dotčena.

**Pozn.:** Reklamacie výrobku poškozeného při přepravě se řídí reklamačním řádem přepravce.

## Výrobce:

Jindřich Valenta – ELKO Valenta  
Vysokomyšská 1800, 565 01 Choceň  
Česká republika  
IČO 13216660  
tel.: + 420 465 471 433, fax: +420 465 473 304,  
email: servis@my-concept.cz  
www: www.my-concept.com

## Podrobnosti o produktu

Model:	
Výrobní číslo:	
Datum prodeje:	Razítko a podpis prodejce:

# ZÁRUČNÉ PODMIENKY

## Záruka

Výrobca (príp. dovozca) zodpovedá za to, že výrobok vyhovuje požiadavkám právnych predpisov a vyhovuje požiadavkám stanovených príslušnými technickými normami. Ďalej zodpovedá za to, že výrobok má také vlastnosti, ktoré výrobca popísal v dokumentoch vzťahujúcich sa k tovaru alebo ktoré spotrebiteľ očakával s ohľadom na povahu tovaru a na základe reklamy výrobcom prevádzanej, ako odpovedá i za to, že sa výrobok hodí k účelu, ktorý pre jeho použitie výrobca uvádza alebo ku ktorému sa vec tohto druhu obvykle používa.

Záručná doba za akosť výrobku trvá 24 mesiacov od dátumu prevzatia výrobku spotrebiteľom.

Záruka sa nevzťahuje na opotrebenie výrobku spôsobené jeho obvyklým používaním. Právo z vadného plnenia spotrebiteľovi nenáleží, pokiaľ pred prevzatím výrobku vedel, že výrobok má vadu, alebo pokiaľ vadu sám spôsobil.

Záruka sa nevzťahuje na prípady, kedy (najmä):

- neboli dodržané podmienky pre inštaláciu, prevádzku a obsluhu výrobku, ktoré sú uvedené v návode na obsluhu výrobku,
- k vade došlo vplyvom mechanického, tepelného alebo chemického poškodenia, skratom, prepätím v sieti alebo nesprávnou inštaláciou,
- k vade došlo neodborným zásahom tretej osoby,
- k vade došlo pri živeľnej udalosti,
- k vade došlo nedostatočnou alebo nevhodnou údržbou v rozpore s návodom k obsluhu vrátane závad spôsobených vodnými a inými usadeninami,
- k zmene farby výhrevných plôch alebo poškrabaniu plôch došlo v súvislosti s ich obvyklým používaním,
- sa jedná o vzhľadové a funkčné zmeny spôsobené slnečným žiarením, tepelným žiarením alebo vodnými a inými usadeninami,
- uplynie životnosť niektorých súčastí výrobku, napr. akumulátorov, žiaroviek atď.

Záruka sa nevzťahuje na plnenia, ktoré boli bezplatne poskytnuté spolu s výrobkom (darčeky, propagačné predmety, apod.).

## Uplatnenie reklamácie

Reklamáciu vady výrobku je potrebné uplatniť bez zbytočného odkladu po jej zistení, najneskôr však pred uplynutím záručnej doby.

Reklamáciu výrobku uplatňuje spotrebiteľ u predajcu, u ktorého výrobok zakúpil, prípadne u ktoréhokoľvek z autorizovaných servisných stredísk, ktorých zoznam je súčasťou balenia výrobku, prípadne je uvedený na internete na adrese [www.my-concept.com](http://www.my-concept.com).

Pri reklamácií výrobku je nutné výrobok poriadne očistiť a bezpečne zabaliť tak, aby nedošlo k poškodeniu pri jeho prípadnej preprave do autorizovaného servisného strediska, ak nie je výrobok predávaný osobne.

Spotrebiteľ je povinný preukázať uzavretie kúpnej zmluvy predložením dokladu o kúpe výrobku.

Zároveň s reklamáciou spotrebiteľ uvedie popis týkanej vady a prevedie voľbu reklamačného nároku.

## Vybavenie reklamácie

Ak sa jedná o odstrániteľnú vadu, má spotrebiteľ právo na bezplatné, včasné a riadne odstránenie vady.

Ak to nie je vzhľadom k povahe vady neúmerné, môže spotrebiteľ požadovať dodanie nového výrobku bez väd (výmenu), alebo ak sa týka vada len súčasť výrobku, výmenu takej súčasťi. Ak je však požiadavka na výmenu výrobku alebo jeho súčasťi vzhľadom k povahe vady neúmerná, najmä ak je možné vadu odstrániť bez zbytočného odkladu, má spotrebiteľ právo na bezplatné odstránenie závady.

Ak sa jedná o neodstrániteľnú vadu, prípadne ak vznikne spotrebiteľovi nárok na výmenu výrobku alebo jeho súčasťi, avšak táto výmena nie je možná, napr. z dôvodu vypredania daného výrobku, má spotrebiteľ právo výrobok vrátiť (odstúpenie od zmluvy).

Právo na dodanie nového výrobku (výmenu), alebo výmenu súčasti výrobku má spotrebiteľ i v prípade odstrániteľnej vady, ak nemôže vec poriadne použiť pre opakovaný výskyt vady po oprave alebo pre väčší počet väd. V takom prípade má spotrebiteľ i právo na vrátenie výrobku (odstúpenie od zmluvy).

Ak nedôjde k vráteniu výrobku (odstúpeniu od zmluvy) alebo ak neuplatní spotrebiteľ právo na dodanie nového výrobku bez väd (výmenu), na výmenu jeho súčasti alebo na opravu výrobku, môže požadovať primeranú zľavu. Spotrebiteľ má právo na primeranú zľavu i v prípade, keď mu nemôže byť dodaný nový výrobok bez väd, vymenená súčasť výrobku alebo výrobok opravený, ako i v prípade, že nedôjde k zjednaniu nápravy v primeranej dobe alebo by zjednanie nápravy spotrebiteľovi spôsobilo značné problémy.

Predávajúci, autorizované servisné stredisko, či nimi poverený pracovník, rozhodne o reklamácií ihneď, v zložitých prípadoch do troch pracovných dní. Do tejto lehoty sa nezapočítava doba primeraná podľa druhu výrobku potrebná k odbornému posúdeniu vady. Reklamácia vrátane odstránenia vady musí byť vybavená bez zbytočného odkladu, najneskôr do 30 dní odo dňa uplatnenia reklamácie, pokiaľ sa predávajúci alebo autorizované servisné stredisko vybavujúce reklamáciu so spotrebiteľom nedohodne na dlhšej lehote.

Pri vrátení výrobku (odstúpení od zmluvy) je spotrebiteľ povinný vrátiť peniaze a tiež príslušenstvo výrobku a všetkých dokumentov dodaných s výrobkom.

Spotrebiteľ nemá nárok na vydanie vadných dielov a súčastí výrobku, ktoré boli vymenené v rámci opravy výrobku.

Všetky ďalšie práva spotrebiteľa, ktoré sa ku kúpe výrobku viažu, nie sú týmito záručnými podmienkami dotknuté.

**Pozn.:** Reklamácie výrobku poškodeného pri preprave se řídí reklamačním řádem přepravce.

## Výrobce:

Jindřich Valenta – ELKO Valenta  
Vysokomýtská 1800, 565 01 Choceň  
Česká republika  
IČO 13216660  
tel.: + 420 465 471 433, fax: +420 465 473 304  
email: servis@my-concept.cz  
www: www.my-concept.com

## Distribútor:

ELKO Valenta - Slovakia, s. r. o.  
Hurbanova 1563/23, 911 01 Trenčín  
Slovenská republika  
tel.: +421 326 583 465, fax: +421 326 583 466  
email: info@my-concept.sk  
www: www.my-concept.sk

## Podrobnosti o produkte

Model:	
Výrobné číslo:	
Dátum predaja:	Pečiatka a podpis predajca:

## Gwarancja

Producent (lub importer) zapewnia, że produkt jest zgodny z wymogami prawnymi i spełnia odpowiednie normy techniczne. Produkt posiada właściwości, zawarte w dokumentacji produktowej, oczekiwane ze względu na charakter towaru oraz wskazane w reklamie prowadzonej przez producenta. Producent zapewnia, że produkt nadaje się do celów konsumpcyjnych, do których ma zastosowanie lub do których stosuje się zwykle tego rodzaju produkt.

Okres gwarancji wynosi 24 miesiące od daty otrzymania produktu przez konsumenta.

Gwarancja nie obejmuje uszkodzeń mechanicznych spowodowanych użytkowaniem.

Prawo gwarancji za wady rzeczy nie przysługuje, jeżeli klient wiedział przed zakupem, że produkt ma wadę lub usterkę lub sam ją spowodował.

Gwarancja nie ma zastosowania w przypadkach, w których:

- nie zostały dotrzymane warunki w zakresie instalacji, obsługi oraz konserwacji produktu, wymienione w instrukcji obsługi produktu,
- awaria była spowodowana mechanicznie, termicznie lub dotyczy chemicznych uszkodzeń, nastąpiła w wyniku zwarcia, zmian napięcia sieci lub nieprawidłowej instalacji,
- wada rzeczy wystąpiła w wyniku działań osób trzecich,
- wada rzeczy wystąpiła w wyniku kłęski żywiłowej,
- wada rzeczy wystąpiła w wyniku nieodpowiedniej lub niewłaściwej konserwacji, niezgodnej z instrukcją obsługi, w tym wady spowodowane przez wodę i inne osady,
- wystąpiły zmiany kolorystyki elementów grzewczych oraz zarysowania powierzchni wynikające z użytkowania,
- wystąpiły wizualne i funkcjonalne zmiany wywołane przez światło słoneczne, promieniowanie ciepła lub wodę i inne osady,
- wygasa żywotność niektórych części produktu, takich jak baterie, żarówki itp.

Gwarancja nie ma zastosowania do transakcji, w których produkty zostały przekazane nieodpłatnie (prezenty, artykuły promocyjne, itp.).

## Zgłoszenie reklamacji

Reklamacja na wadę produktu musi zostać zgłoszona natychmiast po wykryciu, bez zbędnej zwłoki, nie później jednak niż przed upływem okresu gwarancyjnego.

Praw wynikających z gwarancji można dochodzić u dystrybutora, u którego produkt został zakupiony lub w dowolnych autoryzowanych centrach serwisowych, których lista znajduje się na opakowaniu produktu, bądź jest umieszczona w Internecie pod adresem [www.my-concept.com](http://www.my-concept.com).

Produkt zgłaszany do reklamacji musi być odpowiednio oczyszczony i bezpiecznie zapakowany, aby uniknąć uszkodzenia w trakcie transportu do autoryzowanego centrum serwisowego, chyba że produkt jest przekazany osobiście.

Warunkiem ważności gwarancji jest udowodnienie zawarcia umowy sprzedaży poprzez przedstawienie dowodu zakupu.

Zgłoszenie reklamacyjne musi zawierać wskazanie domniemanej wady oraz roszczenie reklamacyjne.

## Rozpatrywanie reklamacji

W przypadku wystąpienia wady, którą można usunąć, konsument ma prawo do bezpłatnego, terminowego i właściwego usunięcia wady.

W przypadku wystąpienia istotnej wady dla funkcjonowania produktu, konsument może żądać dostarczenia nowego produktu bez wad (wymiana) lub jeśli dotyczy to tylko elementu produktu, wymianę takiego elementu. Jednakże, jeżeli możliwe jest usunięcie wady bez zbędnej zwłoki, żądanie wymiany produktu lub jego części z uwagi na charakter wady, nie ma zastosowania, a konsument ma prawo do bezpłatnej naprawy.

W przypadku braku możliwości usunięcia wady, konsument ma prawo do wymiany produktu lub jego



elementów, jak również do zwrotu produktu (odstąpienie od umowy).

Prawo do otrzymania nowego produktu (wymiana) lub jego elementów, ma konsument, który z powodu braku możliwości usunięcia wady lub w wyniku powtarzającego się występowania wady nie może prawidłowo korzystać z produktu. W takim przypadku konsument również ma prawo do zwrotu produktu (odstąpienia od umowy).

W przypadku wystąpienia wad, jeżeli nie ma zastosowania: zwrot produktu (odstąpienie od umowy) lub prawo otrzymania nowego produktu bez wad (wymiana), wymiana części lub naprawa produktu, klient może zażądać obniżenia ceny. Konsument ma prawo do odpowiedniej obniżki ceny, wówczas gdy nie może być: dostarczony nowy produkt bez wad, dostarczona część produktu lub naprawiony produkt, a także w przypadku kiedy czynności mające na celu usunięcie wady nie zostały wykonane w rozsądnym terminie, w celu zadośćuczynienia za wynikłe trudności.

Sprzedawca, autoryzowane centrum serwisowe lub inny upoważniony pracownik niezwłocznie informuje o sposobie rozpatrzenia reklamacji, w skomplikowanych przypadkach w ciągu trzech dni roboczych. Okres ten nie obejmuje czasu wymaganego do oceny właściwych ekspertów. Usunięcie wad powinno odbyć się bez zbędnej zwłoki, nie później niż 30 dni od daty zgłoszenia roszczenia, chyba że sprzedawca lub autoryzowane centrum serwisowe obsługi reklamacji wspólnie z konsumentem ustalą dłuższy okres czasu.

Podczas zwrotu produktu (odstąpienia od umowy) konsument jest zobowiązany do zwrotu wszystkich akcesoriów i dołączenie do produktu całej otrzymanej dokumentacji.

Konsument nie ma prawa do wydawania wadliwych części i elementów produktu, które zostały wymienione w ramach naprawy.

Gwarancja nie wyłącza, nie ogranicza ani nie zawiesza uprawnień kupującego wynikających z przepisów rękojmi za wady rzeczy sprzedanej.

Wady produktów powstałe w czasie transportu podlegają procedurą reklamacyjnym przewoźnika.

Niniejsza gwarancja ma zastosowanie w Unii Europejskiej

## Producent:

Jindřich Valenta – ELKO Valenta  
Vysokomýtská 1800, 565 01 Choceň  
Česká republika,  
IČO 13216660  
tel.: + 420 465 471 433, fax: +420 465 473 304,  
email: servis@my-concept.cz  
www: www.my-concept.com

## Importer:

Elko Valenta Polska Sp. z o.o.  
ul Ostrowskiego 30, 53-238 Wrocław  
tel.:+48 71 339 04 44, fax: 71 339 04 14  
email: servis@my-concept.pl  
www: www.my-concept.pl

## Dane produktu

Model:	
Numer fabryczny:	
Data sprzedaży:	Pieczętka i podpis sprzedawcy:

## GARANCIÁLIS FELTÉTELEK

A gyártó (ill. forgalmazó) a garanciális időszak alatt jótállást vállal a terméknek a vonatkozó műszaki szabványokban és feltételekben meghatározott tulajdonságaira. A jótállási idő a termék fogyasztó általi megvásárlásától számított 24 hónap.

A fogyasztó a jótállás keretében jogosult a hibák (ld. alább) térítésmentes, időszerű és megfelelő elhárítására, illetve, amennyiben az a hiba jellegéből adódóan nem adekvát, jogosult a termék hibás részeinek cseréjére. A termékre vonatkozó cserejog vagy az elállás az adásvételi szerződéstől csak a jogszabályi feltételek betartásával és kizárólag akkor érvényesíthető, ha a termék nincs túlságosan elhasználva vagy megsérülve.

### A garancia érvényesítésének feltételei:

- a termék használati utasításában található valamennyi utasítás betartása,
- a termék vásárlását igazoló bizonylat bemutatása.

A fogyasztó a termék meghibásodása esetén annál az eladónál érvényesítheti a garanciális jogait, akinél a terméket vásárolta.

A javításra való jog a vásárlás helyszínén vagy valamegyik márkaszervizben érvényesíthető, amelyek listája a termék csomagolásán vagy az interneten, a [www.my-concept.com](http://www.my-concept.com) címen található. Ha a fogyasztó nem a legközelebbi márkaszerviz választja, akkor az emiatt keletkezett magasabb költségeket ő viseli.

### A fogyasztónak szóló figyelmeztetés

A fogyasztó köteles a termék kifizetését igazoló bizonylatot megőrizni.

A termék reklamációjához a terméket gondosan meg kell tisztítani, és biztonságosan be kell csomagolni, nehogy megsérülhessen az esetleges márkaszervizbe szállítás során. A szennyezett termék átvételét az eladó elutasíthatja, illetve adott esetben kiszámlázhata a fogyasztónak a termék tisztítási költségeit.

A gyártó (ill. forgalmazó) fenntartja a jogot arra, hogy a jogosulatlan reklamációkkal kapcsolatos

költségeket ne térítse meg, valamint hogy a reklamálónak kiszámlázza a reklamáció jogosultságának kivizsgálásával, valamint megoldásával kapcsolatos elengedhetetlen költségeket.

A termék díjmentes javítására, ill. a termék visszaváltására való jog nem érvényesíthető az alábbi esetekben:

- ha a termék használati utasításában feltüntetett telepítési, üzemeltetési és kezelési feltételeket nem tartották be,
- ha a meghibásodás mechanikai, hő- vagy vegyi sérülés miatt, rövidzárlat, hálózati túlfeszültség vagy hibás telepítés miatt következett be,
- ha a meghibásodás harmadik személy szakszerűtlen beavatkozása miatt következett be,
- ha a meghibásodás vis major ok miatt következett be,
- ha a meghibásodás a nem megfelelő vagy szakszerűtlen karbantartás miatt következett be, amely nem tesz eleget a használati utasításban foglaltaknak, beleértve a vízkő és egyéb üledékek miatti meghibásodást,
- ha a termék vagy annak részei a rendeltetésszerű használat során elhasználódtak,
- ha a rendeltetésszerű használat során a fűtőfelületek elszíneződtek, vagy az egyéb felületek megkarcolódtak,
- ha a napsugárzás, hősugárzás, vízkő vagy egyéb üledékek miatt optikai vagy funkcionális változásokra került sor,
- ha letelt a termék valamely alkatrészének, pl. akkumulátor, izzó stb. élettartama

A keletkezett hiba jellegének megállapítására kizárólag a gyártó, forgalmazó, márkaszerviz, ill. adott esetben bírósági szakértő jogosult, nem pedig az eladó vagy a fogyasztó.

A garanciális javítás keretében kicserélt hibás pótalkatrészekre a fogyasztó nem tarthat igényt.

Amennyiben a fogyasztó eláll az adásvételi szerződéstől, úgy köteles visszaszolgáltatni a komplett terméket beleértve annak tartozékait, valamint a termékkel leszállított dokumentumokat is.

A termékkel együtt adott ajándékokra, amelyek nem kerültek kiszámlázásra a fogyasztónak, semmilyen jóváállás nem vonatkozik.

**Megjegyzés:** A szállítás során megsérült termék reklamációjára a szállítmányozó reklamációs szabályzata vonatkozik.

## Gyártó

Jindřich Valenta – ELKO Valenta  
Vysokomýtská 1800, 565 01 Choceň  
Cseh Köztársaság  
tel: +420465471433  
fax: +420 465 473 304  
email: [servis@my-concept.cz](mailto:servis@my-concept.cz)  
www: [www: www.my-concept.com](http://www.my-concept.com)

## GARANTIJAS TALONS

Pārdevēja pienākums ir iepazīstināt patērētāju ar izstrādājuma parametriem un darbību, kā arī pilnībā un salasāmi aizpildīt garantijas talonu izstrādājuma pārdošanas dienā.

### Ja nav pareizi aizpildīta vai nepareizi norādīta nepieciešamā informācija par izstrādājumu, garantijas talons ir nederīgs!

Ražotājs (vai piegādātājs) garantijas laika periodā ir atbildīgs par izstrādājuma tehniskajām īpašībām un tā darbību, ko paredz attiecīgās tehniskās normas un nosacījumi.

Garantijas laiks ilgst 24 mēnešus, sākot no pārdošanas datuma, ja ražotājs (vai piegādātājs) nav noteicis citādi.

Patērētājam garantijas ietvaros ir tiesības uz bezmaksas, savlaicīgu un pilnīgu izstrādājuma bojājumu novēršanu (skat. tālāk) vai, ja tas nav neadekvāti attiecībā pret bojājuma raksturu, tiesības uz izstrādājuma bojāto detaļu maiņu. Tiesības uz izstrādājuma maiņu vai pirkšanas līguma nosacījumu neievērošanu var izmantot tikai tad, ja ir izpildīti visi likumīgie nosacījumi, un tikai gadījumā, ja izstrādājums nav ticis pārmēriģi nolietots vai bojāts.

Garantija ir spēkā, ja ir izpildīti šādi nosacījumi:

- ievēroti izstrādājuma apkalpes instrukcijas norādījumi,
- uzrādīti visi pirkumu apliecināšie dokumenti un spēkā esoša garantijas apliecība.

Ar pretenzijām par bojājumiem patērētājam jāgriežas tirdzniecības vietā, kur izstrādājums tika iegādāts. Bojājumu labošanu var pieteikt tajā pašā tirdzniecības vietā, kur tika iegādāts izstrādājums, vai arī kādā no autorizētajiem servisa centriem, kuru saraksts ir norādīts iepakojuma sastāvā, vai arī varat to atrast tīmekļa vietnē: [www.my-concept.com](http://www.my-concept.com).

### Bridinājums patērētājam

Patērētāja pienākums ir saglabāt garantijas talonu un pirkuma apliecināšu dokumentu (kases čeku, parvāzīmi u.c.), kas apliecina produkta iegādi. Sūdzību

gadījumā izstrādājums rūpīgi jāiztīra un jāiesaiņo tā, lai, to transportējot uz autorizēto servisa centru, tas netiktu bojāts.

Ražotājam (vai piegādātājam) ir tiesības nesegt izdevumus, kas ir saistīti ar nepamatotu sūdzību, un pieprasīt no sūdzības iesniedzēja nepieciešamo atlīdzību par izdevumiem, kas ir radušies, noskaidrojot sūdzības pamatojumu.

Tiesības uz izstrādājuma bezmaksas labošanu, respektīvi, izstrādājuma atdošanu, nav iespējams izmantot šādos gadījumos:

- ja nav tikuši ievēroti instalācijas, ekspluatācijas vai apkalpes nosacījumi, kas ir norādīti izstrādājuma lietošanas instrukcijā;
- ja bojājums ir radies mehāniskas, termiskas vai ķīmiskas iedarbības, issavienojuma vai elektrotīkla pārsprieguma rezultātā;
- ja bojājums ir radies trešās personas neprofesionālas rīcības rezultātā;
- ja bojājums ir radies dabas katastrofas rezultātā;
- ja bojājums ir radies nepietiekošas vai nepiemērotas aprūpes dēļ, kas ir pretrunā ar lietošanas instrukciju, tostarp bojājumi, ko ir izraisījušas ūdens vai citas nogulsnes;
- ja izstrādājuma vai tā daļas nolietojums ir radies parastas lietošanas rezultātā;
- ja apsildes laukumu krāsas maiņu vai virsmu skrāpējumu ir izraisījis parasta lietošana;
- ja izskata vai funkcijas maiņu ir izraisījis saules starojums, siltums, ūdens vai citas nogulsnes;
- ja atsevišķām izstrādājuma daļām, piem., akumulatoram, spuldzēm utt., ir beidzies kalpošanas laiks.

To, kāda ir attiecīgā bojājuma izcelsme, ir tiesīgs novērtēt vienīgi ražotājs, piegādātājs, autorizētais servisa centrs vai tiesu eksperts nevis pārdevējs vai patērētājs.

Patērētājam nav tiesību uz bojātajām rezerves daļām, kas ir apmainītas garantijas remonta gaitā.

Ja patērētājs neievēro pirkšanas līguma nosacījumus, tā pienākums ir atdot izstrādājumu visā pilnībā,

tostarp aprīkojumu un dokumentus, kas tikuši piegādāti kopā ar izstrādājumu.

Uz dāvanām, kuras var tikt pievienotas izstrādājumam pārdošanas laikā un kuru cena no patērētāja nav iekasēta, garantija neattiecas.

Patērētājam ir tikai tās tiesības, ko nosaka likums.

**Piez.:** Uz sūdzībām par bojājumiem, kas ir radušies izstrādājuma transportēšanas laikā, attiecas transportētāja sūdzību iesniegšanas nolikumi.

## Ražotājs:

Jindřich Valenta – ELKO Valenta  
Vysokomýtská 1800, 565 01 Choceň  
Česká republika,  
IČO 13216660  
tel.: + 420 465 471 433, fax: +420 465 473 304,  
email: servis@my-concept.cz  
www: www.my-concept.com

## Piegādātājs:

SIA Verners VT  
Piedrujas iela 5a, Rīga LV-1073  
Latvija

tālr.: +371 67 021 021  
fakss: +371 67 021 000  
e-pasts: info@verners.lv  
www: www.verners.lv

## Izstrādājuma raksturojums:

Modelis:	
Izstrādājuma numurs:	
Pārdošanas datums:	Pārdevēja paraksts un zīmogs:

# WARRANTY TERMS

## Warranty

The manufacturer (or importer) is responsible for ensuring the product complies with the requirements of applicable legal regulations as well as those of the relevant technical standards. Moreover, they are responsible for ensuring the product has the properties the manufacturer described in documents related to the goods or those reasonably expected by the customer with regard to the nature of the goods or based on advertising produced by the manufacturer, and further they are responsible for ensuring the product is fit for the purpose proposed by the manufacturer or that a product of the same type is normally used for.

The quality warranty term is 24 months from product takeover by the customer.

The warranty does not apply to wear and tear caused by regular use. The customer shall not be entitled to any warranty claims if, prior to taking the product over, they knew the product contained a defect or if the defect is attributable to the customer.

The warranty specifically does not apply:

- if the product installation, operation and service conditions stipulated in the product operating manual have not been adhered to,
- to malfunctions caused due to mechanical, heat or chemical damage, short circuit, over voltage or incorrect installation,
- to malfunctions caused by an inexpert third-party intervention,
- to malfunctions caused by natural disaster,
- to malfunctions caused by insufficient or inappropriate maintenance in violation of the operating manual, including malfunctions caused by water and other sediments,
- to changes in colour of the heating surface or to scratching of the surface caused as a result of using the products in an unusual manner,
- to appearance and functional changes caused by exposure to sunlight, thermal radiation of water and other sediments,
- if the service life of certain product parts expires, e.g. for accumulators, bulbs, etc.

The warranty does not apply to any products and services provided along with the product (gifts, promotional articles, etc.).

## Filing a complaint

A complaint against a product defect must be filed as soon as identified, yet no later than before the end of the warranty term.

The customer must file a product complaint with the dealer from which they have purchased the product, or with any authorised service centre, a list of which is included in the product package, or available at **www.my-concept.com**.

While filing a product complaint, the product must be duly cleaned and securely packed so as to prevent any damage during its transport to an authorised service centre, where relevant, unless the product is delivered in person.

The customer must submit proof of having concluded a purchase contract for the product by producing the receipt.

While filing their complaint, the customer must indicate the noted defect and identify the preferred complaint application method.

## Complaints processing

As long as the noted defect may be removed, the user has the right to have the defect duly removed free of charge on a timely basis.

Where such a procedure is not reasonable with regard to the nature of the defect, the user may require to be supplied a new defect-free product (replacement), or, where the defect applies to a part of the product only, replacement of the part concerned. However, if replacement of the product or any part thereof is not proportionate with regard to the nature of the defect, especially if the defect can be removed without undue delay, the customer has the right to have the defect removed free of charge.

If the noted defect is not removable, or if the customer becomes entitled to replacement of the product or a part thereof, yet the replacement is not possible, for example due to the product having been sold out, the customer has the right to return the product (withdrawal from the contract).

The customer shall have the right to a new product (replacement) or to replacement of a part of the product even if the defect can be removed, provided they cannot properly use the product due to repeated occurrence of the defect or due to a high number of such defects. In such a case, the customer also has the right to return the product (by withdrawing from the contract).

If the product is not returned (the customer does not withdraw from the contract), or if the customer does not apply the right to a new defect-free product (replacement), to replacement of a part thereof or to repair of the product, they may request a reasonable discount. The customer also has a right to a reasonable discount if a new defect-free product cannot be supplied to them, or if a product part cannot be replaced or the product repaired unless the situation is remedied within a reasonable time limit, or if remedying the situation would create major discomfort on the part of the customer.

The seller, authorised service centre or a staff member authorised by them must decide about each complaint immediately or within three business days in complicated cases. This term does not include a reasonable period of time, depending on the type of product concerned,

required for the defect to be assessed by an expert. A complaint, including defect removal, must be dealt with without any undue delay, yet no later than within 30 calendar days of the complaint filing date, unless the seller and the customer agree on a later deadline.

On returning the product (withdrawing from the contract) the customer must return any accessories and documents supplied along with the product.

The customer does not have the right to keep the defective parts and components of the product replaced as part of a repair of the product.

This shall be without prejudice to any other rights the customer may have in relation to the purchase of the product.

**Remark:** Complaints against products damaged in transport are governed by the carrier's complaints procedure.

## Manufacturer

Jindřich Valenta - ELKO Valenta  
Vysokomýtská 1800, 565 01 Choceň  
Czech Republic  
tel.: +420 465 471 433  
fax +420 465 473 304  
Company ID No. 13216660  
email: servis@my-concept.cz  
www: www.my-concept.com

## Product data

Model:	
Production number:	
Date of purchase:	Seal and signature of vendor:





**CZ**

**Seznam servisních míst**

**SK**

**Zoznam servisných stredisiek**

**PL**

**Wykaz punktów serwisowych**

**HU**

**Szolgáltatók listáját**



## Česká republika

Název	Ulice	PSČ	Město	Telefon/fax	E-mail
ELKO VALENTA SERVIS	Vysokomýtská 1800	565 01	Choceň	465 471 433 465 473 304	servis@my-concept.cz

## Slovenská republika

Názov	Ulica	PSČ	Mesto	Telefón/fax	E-mail
ABC-SERVIS Jozef Abel	Štefánikova 50	949 03	Nitra	037/6526063 037/7413098	servis@abc-servis.sk
D-J SERVIS	Šebastovska 17	080 06	Prešov	051/7767666 051/7767666	grejtak.djservis@stonline.sk
ELEKTRA D. Valach	Kožušnícka 34	911 05	Trenčín	032/6523806	dusko4@centrum.sk
HOSPOL elektro spol.s r.o	Rustaveliho 7	831 06	Bratislava	02/44889832 02/44873078	hospol@hospol.sk
M-SERVIS Mareš Jaroslav	Komenského 38	010 01	Žilina	041/5640627 041/5640627	m servis@zoznam.sk
T.V.A. servis s.r.o.	Južná trieda 48/D	040 01	Košice	055/6338501 055/6233537	tv aservis@nextra.sk
VILLA MARKET s.r.o.	Odborárov 49	052 01	Spišská Nová Ves	053/4421857 053/4426030	villamarket.eta@stonline.sk
X-TECH, s.r.o.	Gorkého 2	036 01	Martin	043/4288211 043/4308993	servis@x-tech.sk
ZMJ elektro servis	Hatalova 341	029 01	Námestovo	0905/247408 043/5522056	zmj@orava.sk
ELSPO	Spojová 19	974 01	Banská Bystrica	048/4135535 048/4135521	elspo@slovanet.sk

## Polska

Nazwa	Ulica	Kod	Miasto	Telefon	E-mail
Elko Valenta Polska sp. z o.o.	Ostrowskiego 30	53-238	WROCLAW	071/339-04-44 w. 27	serwis@my-concept.pl

## Magyarország

Név	Utca	ZIP	Város	Telefon	E-mail
METAKER KFT.	Alkotmany utca 6-10.	2851	Kornye	34/473-550	titkarsag@metakerkft.hu

**CZ**

**Jindřich Valenta – ELKO Valenta Czech Republic**

Vysokomýtská 1800, 565 01 Choceň

Tel. +420 465 322 895, Fax: +420 465 473 304

[www.my-concept.cz](http://www.my-concept.cz)

**SK**

**ELKO Valenta – Slovakia, s.r.o.**

Hurbanova 1563/23, 911 01 Trenčín

Tel.: +421 326 583 465, Fax: +421 326 583 466

[www.my-concept.sk](http://www.my-concept.sk)

**PL**

**Elko Valenta Polska Sp. Z. o. o.**

Ostrowskiego 30, 53-238 Wrocław

Tel.: +48 71 339 04 44, Fax: 71 339 04 14

[www.my-concept.pl](http://www.my-concept.pl)

**HU**

**Metaker Kft**

2851 Környe, Alkotmány út 6-10.

Telefon/fax: 06 (34) 473-675, 473-550, 473-695

**LV**

**Verners VT Ltd.**

Piedrujas iela 5a, Riga, Latvia

Tel. + 371 67021021, fakss + 371 67021000

e-pasts: [info@verners.lv](mailto:info@verners.lv), [www.verners.lv](http://www.verners.lv)