

NĚKTERÉ POZNATKY O VLHKOSTI

Vzduch obsahuje vždycky určité množství vlhkosti ve formě páry; od tohoto závisí stupeň vlhkosti v daném prostředí.

Schopnost vzduchu obsahovat vodní páru je tím vyšší, čím je vyšší teplota vzduchu.

Proto v našich příbytcích, jako náhle teplota poklesne, vzduch ustoupí vodní páře, která se v něm nachází, a tato se v podobě kondenzace ukládá na všechny studené povrchy jako skla, stěny atd.

Odvlhčovač je elektrospotřebič, který odstraňuje vlhkost ze vzduchu a předchází tak škodám, které vlhkost způsobuje.

Experti určili, že optimální podmínky pro naše zdraví a příbytky se dosáhnou mezi 40% a 60% relativní vlhkosti.

Při velmi nízkých teplotách doporučujeme alespoň minimální vytápění prostředí.

Tím se výrazně zvýší odvlhčovací kapacita přístroje.

Jenom tímto způsobem se může kondenzace přítomná na oknech a jiných studených plochách vypařit do vzduchu a pak ji odvlhčovač může zachytit.

Vzduch vycházející z odvlhčovače je však obecně teplejší než vzduch okolního prostředí.

POPIS PŘÍSLUŠENSTVÍ

1. Ovládací panel
2. Průzor hladiny vody
3. Kanystr na sběr kondenzátu
4. Držadla pro zvedání
5. Otvory pro vstup vzduchu
6. Vzduchový filtr
7. Mřížka pro výstup vzduchu
8. Krabice pro úschovu příslušenství, obsahující hubici na odvádění kondenzátu a 4 kolečka
9. Dvířka pro nepřetržitě odvádění

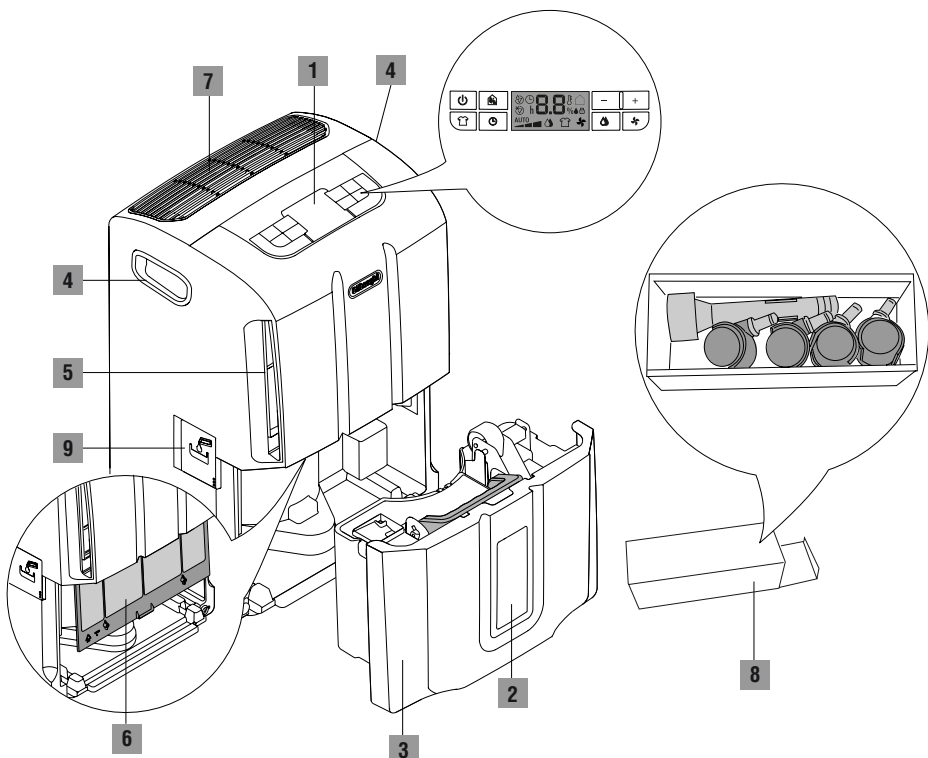

ÚVOD

Děkujeme, že jste si vybrali výrobek firmy De'Longhi. Věnujte prosím chvíli k přečtení těchto pokynů pro použití. Zamezte tím možnému nebezpečí nebo poškození přístroje.

Symbole používané v tomto návodu

Důležitá upozornění jsou označena symboly uvedenými níže. Tyto je nutné vždy přísně dodržovat. Nerespektování uvedených pokynů může vést k úrazům elektrickým proudem, vážným poraněním, popáleninám, požárům a škodám na přístroji.



Nebezpečí!

Nerespektování může být příčinou úrazu elektrickým proudem s ohrožením života.



Pozor!

Nerespektování může být příčinou úrazu anebo poškození přístroje.



Poznámka:

Tento symbol označuje informace důležité pro uživatele.

Problémy a řešení

V případě problémů se nejprve snažte je vyřešit podle pokynů v kapitole "Pokud něco nefunguje" na straně 89.

Pro eventuální opravy je nutné obrátit se vždycky na Střediska technické asistence, autorizované Výrobce.

Vždy trvejte na použití originálních náhradních dílů.

Opravy provedené nekvalifikovaným personálem mohou být nebezpečné a vést k propadnutí záruky.

UPOZORNĚNÍ

Základní upozornění pro bezpečnost



Nebezpečí! Vzhledem k tomu, že přístroj je napájen z elektrické sítě, je důležité dodržovat následující bezpečnostní opatření:

- Nedotýkejte se přístroje, pokud máte mokré ruce.
- Nedotýkejte se zástrčky, pokud máte mokré ruce.
- Zabezpečte, aby zásuvka elektrického proudu byla vždy volně přístupná a v případě potřeby se dala zástrčka vytáhnout.
- Pokud chcete zástrčku vytáhnout, uchopte přímo samotnou zástrčku. Nikdy netahajte za přívodní šňůru, protože by se mohla poškodit.
- Pro úplné odpojení přístroje vytáhněte zástrčku z elektrické zásuvky.
- V případě poruch přístroje se jej nepokoušejte sami opravit. Přístroj vypněte, vytáhněte zástrčku ze zásuvky a obraťte se na servisní službu.
- Netahejte za napájecí kabel pro posouvání přístrojem.
- Je nebezpečné modifikovat nebo jinak měnit charakteristiky přístroje.
- Pokud je šňůra napájení poškozena, musí být vyměněna výhradně výrobcem nebo příslušným střediskem technické asistence, aby se vyhnulo jakémukoliv riziku.
- Vyhybejte se použití prodlužovacích šňůr pro elektrický napájecí kabel.
- Přístroj musí být nainstalován ve shodě s národními instalačními normami.
- Přístroj musí být zapojen ke správnému elektrickému okruhu s "uzemněním". Nechte zkontrolovat elektrický okruh kvalifikovaným odborníkem.
- Tento přístroj není určen k použití pro obnovu komerčních a rezidenčních staveb poškozených vodou.



Pozor! Obalový materiál (plastové sáčky, polystyren, atd.) uschovejte mimo dosah dětí.



Pozor! Nedovolte používání přístroje osobám (ani dětem) s omezenými psychickými, fyzickými nebo smyslovými schopnostmi nebo s nedostatečnými zkušenostmi a znalostmi, pokud nejsou pod pečlivým dohledem osoby, která je zodpovědná za jejich bezpečnost a zdraví. Mějte děti pod dohledem a nedovolte, aby si s přístrojem hrály.

Používání v souladu s určením

Tento přístroj je určen výhradně pro domácí použití.

Používejte přístroj pouze pro účely popsané v tomto návodu. Tyto pokyny nemůžou zahrnout všechny možné podmínky a situace, které mohou nastat. Je vždy nezbytné reagovat podle správného úsudku a s opatrností při instalaci, provozu a uskladňování každého elektrospotřebiče.

Všeobecná upozornění

- Neinstalujte přístroj v prostředí, ve kterém je přítomen plyn, olej, síra nebo v blízkosti vytápěcích těles.
- Nepoužívejte přístroj na šikmých plochách.
- Umístěte přístroj ve vzdálenosti nejméně 50 cm od hořlavých látek (alkohol, atd.) nebo od obalů pod tlakem (např. spreje).
- Nepokládejte na přístroj žádné předměty.
- V případě přepravy musí přístroj zůstat ve vzpřímené poloze nebo vleže na boku.

Před přepravou vyprázdněte z kanystru kondenzovanou vodu.

Po přepravě počkejte alespoň 1 hodinu než přístroj spustíte

- R 134a je chladivo, které je v souladu s předpisy EU, týkající se ekologie; nicméně se doporučuje, aby nedošlo k proděravění chladicího okruhu přístroje.

Na konci své životnosti odevzdejte odvlhčovač do určených středisek odděleného sběru.

INFORMACE O ŽIVOTNÍM PROSTŘEDÍ: Tato jednotka obsahuje fluorované skleníkové plyny, na které se vztahuje protokol z Kjóto.

Operace údržby a likvidace by měl provádět pouze kvalifikovaný personál (R134a, GWP = 1300).

- Materiály použité jako obal jsou recyklovatelné. Doporučuje se proto odložit je do popelnice určených pro tříděný sběr.
- Nepoužívejte přístroj v externím prostředí.
- Nezakrývejte otvory pro vstup a výstup vzduchu.

POUŽITÍ

Před používáním přístroje si pozorně přečtěte tento návod.

- Tento návod pečlivě uschovejte.
V případě předání přístroje jiným osobám jim odevzdejte i tento návod k použití.
- Nerespektování těchto pokynů může být příčinou úrazu nebo poškození přístroje. Výrobce neodpovídá za škody způsobené nedodržením těchto pokynů.
- Uschovejte seznam Středisek technické asistence a zjistěte si, které se nachází blízko vašeho domova.

Elektrické zapojení

Po přepravě přístroje počkejte alespoň hodinu, než jej zapnete.



Nebezpečí! Před zapojením zástrčky do elektrické zásuvky je nutné zkontrolovat:

- Napájení ze sítě odpovídá provoznímu napětí uvedenému na typovém štítku.
- Zásuvka a napájecí elektrický okruh jsou dimenzovány pro požadované zatížení.
- Zástrčka je vhodná pro typ zásuvky, v opačném případě je nutné nechat ji vyměnit kvalifikovaným personálem.
- Zásuvka je připojena k účinnému okruhu s uzemněním.

Příprava k použití

Umístěte přístroj do prostředí, které je určeno pro odvlhčování.

Je nezbytné ponechat na přední straně a na vrchu odvlhčovače minimální vzdálenost 50 cm, aby nedocházelo k zamezení vstupu a výstupu vzduchu.

Pro zajištění větrání přístroje se doporučuje ponechat alespoň 5-10 cm kolem samotného přístroje.

Montáž koleček

Pokud chcete namontovat na přístroj kolečka, postupujte následovně:

- 1) Ujistěte se, že je zástrčka odpojená a kanystř vyprázdněn.
- 2) Odstraňte pryžové kryty z podstavce přístroje silným tahem a eventuálně pomocí kleští (viz obrázek 1/a).
- 3) Namontujte kolečka vložení jejich čepů do příslušných otvorů (viz obrázek 1/b).

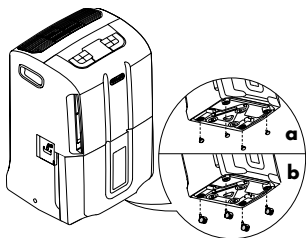

Obr. 1

i **Poznámka:** Při provádění těchto operací dávejte pozor, aby přístroj neměl sklon větší než 45°; v každém případě po montáži koleček počkejte alespoň hodinu před jeho restartováním.

Odvod kondenzační vody

Odvod kondenzační vody je možné provadět 2 způsoby:

a) Odvod do kanystru

Kondenzační voda se sbírá přímo do kanystru.

S tímto odváděcím systémem, když je kanystr plný, se přístroj zastaví a na displeji se zobrazí alarm kanystru  **F E**.

Když je kanystr plný, vytáhněte jej, jak je znázorněno na obr. 2 a vyprázdněte do umyvadla nebo vany.

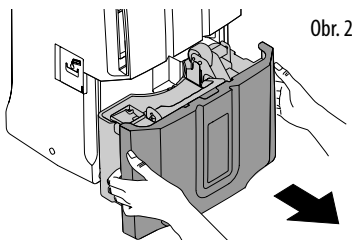

Obr. 2

Po vyprázdnění opětovně zasuňte kanystr; dávejte pozor, aby držadlo bylo umístěno, jak je znázorněno na obrázku 3.

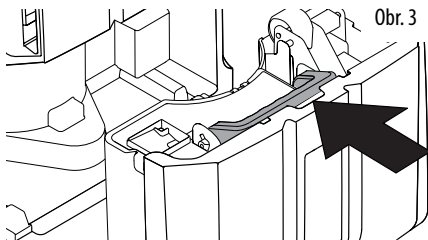

Obr. 3

b) Nepřetržitě vyprazdňování směrem ven

Pokud je nevyhnutné nechat přístroj pracovat po dlouhou dobu a není možné opakovaně vyprazdňovat kanystr, doporučujeme použít nepřetržitě vyprazdňování.

- Otevřete dvířka na boku přístroje a zašroubujte hubici na přípoj, jak je znázorněno na obrázku 4.

Obr. 4

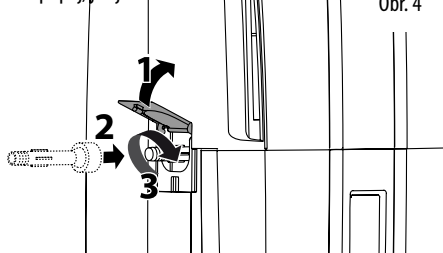

- Vložte zahradnickou hadici do hubice a nechte odtékat do podlahové výpusti.
- Zkontrolujte, zda je kanystr umístěn správně.
- Ujistěte se, že hadice není umístěná výše než hubice (obr. 5). V opačném případě bude voda vtékat do kanystru.

Kromě toho zkontrolujte, zda hadice není přiškrtnuta.

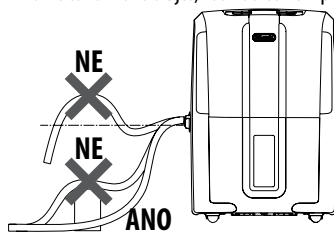

Obr. 5

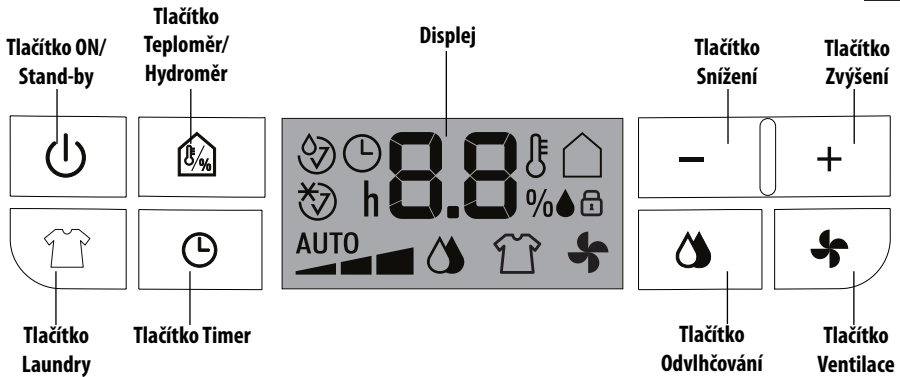



Popis tlačítek

 **Tlačítko "ON/Stand-by"**
Umožňuje zapnutí/vypnutí přístroje.

 **Tlačítko Odvlhčování**
Aktivuje režim odvlhčování. Stiskněte opakovaně tlačítko pro volbu požadovaného výkonu odvlhčování (MIN/MED/MAX/AUTO).

 **Tlačítko Laundry**
Aktivuje režim laundry.

 **Tlačítko Ventilace**
Aktivuje režim ventilace. Stiskněte opakovaně tlačítko  pro volbu požadovaného výkonu odvlhčování (MIN/MED/MAX/AUTO).

 **Tlačítko Hydroměr/Teploměr**
Zobrazuje současně teplotu a vlhkost prostředí, zjištěny přístrojem.

 **Tlačítko Timer**
Umožňuje nastavit funkci timer (časovač), pomocí které je možné zpozdit vypnutí nebo zapnutí přístroje.

+/- Tlačítka Zvýšení/Snížení
Umožňují nastavit požadované procento vlhkosti prostředí, zvýšením anebo snížením o 5% při každém stisknutí. Pomocí těchto tlačítek je možné nastavit i timer. Od 0 do 10 h se doba mění po 30 minutách a od 10 do 24 h se mění po 1 hodině.

Popis Displeje

Zkratky a symboly, které se mohou objevit na displeji:

 **Stand-by**
Označuje, že přístroj je v Stand-by.

 **Alarm kanystru**
Když se objeví tento symbol, znamená to, že kanystr je plný anebo je špatně umístěn. Tento alarm bude pokračovat až do správného umístění kanystru.



 **Ukazatel odtávání**
Při nízkých teplotách přístroj provádí časté cykly odtávání. Během odtávání se tento symbol rozsvítí.

 **Alarm čidel**
Označuje poruchu na čidlech anebo vlhkost prostředí je příliš nízká na to, aby mohla být zachycena.



 **Zablokování tlačítkového panelu**
Zobrazení tohoto symbolu znamená aktivaci zablokování tlačítkového panelu.

 **Poznámka:** na podporu úspory energie se displej po několika minutách nečinnosti přístroje vypne.

VOLBA REŽIMŮ

Zapojte přístroj do elektrické zásuvky. Přístroj funguje v dřív nastaveném režimu. Pokud displej zobrazuje , to znamená, že přístroj je v stand-by, stiskněte tlačítko  pro zapnutí přístroje. Pokud se objeví symbol  je nezbytné vyprázdnit nebo správně umístit kanystry.



Režim Odvlhčování

Stiskněte tlačítko . Displej zobrazí  a dřív nastavený stupeň relativní vlhkosti. Stiskněte tlačítko + nebo - pro volbu požadované vlhkosti (30% odpovídá suchému prostředí, 80% odpovídá vlhkému prostředí). Stiskněte opakovaně tlačítko  pro volbu výkonu odvlhčování (MIN/MED/MAX/AUTO).





S výkonem odvlhčování "AUTO" přístroj samostatně stanoví jak odpovídající výkon, tak i nejvhodnější vlhkost podle okolních podmínek. Když prostředí dosáhne nastavený stupeň vlhkosti, přístroj se zastaví. Automaticky se opětovně uvede do provozu, jakmile stupeň vlhkosti prostředí převyší požadovanou hodnotu.

Režim "Laundry"

Stiskněte tlačítko . Displej zobrazí . Přístroj pracuje na své maximální kapacitě odvlhčování. Tento režim je vhodný do obzvláště vlhkého prostředí nebo pro rychlejší sušení prádla.

Režim Ventilace

Stiskněte tlačítko  pro aktivaci režimu ventilace. Displej zobrazí . Tento režim čistí prostředí přes filtr s ionty stříbra, kterými je přístroj vybaven. Stiskněte opakovaně tlačítko  pro volbu požadované rychlosti ventilace (MIN/MED/MAX/AUTO).



Funkce Hydroměr/Teploměr

Stiskněte tlačítko . Displej zobrazí současně: teplotu a stupeň vlhkosti v okolí přístroje.

 **Poznámka:** zachycené a zobrazené hodnoty je třeba brát jako orientační.

Funkce Zablokování tlačítkového panelu

Tato funkce je užitečná pro zablokování tlačítkového panelu, aby se předešlo nežádoucí manipulaci s přístrojem.

Pro aktivaci anebo deaktivaci této funkce, se zapnutým přístrojem (ne v stand-by), stiskněte a podržte stisknutá tlačítka  a - po dobu nejméně 3 sekund.





Přístroj vydá zvukový signál. Když je funkce aktivována, displej zobrazí symbol .

Změna teplotní škály





Pro změnu teplotní škály z °C na °F nebo naopak, se zapnutým přístrojem, stiskněte tlačítko  po dobu nejméně 20 sekund. Přístroj vydá zvukový signál.

Funkce Timer

Jak naprogramovat zpožděné zapnutí

- 1) S přístrojem v stand-by , stiskněte tlačítko . Displej zobrazí symbol  a počet hodin, po uplynutí kterých by se měl přístroj spustit do provozu.
- 2) Pomocí tlačítek + a - nastavte požadovaný počet hodin (0,5÷24h).
Opětovně stiskněte tlačítko  pro potvrzení.
Symbol  zůstane rozsvícený.
- 3) Po uplynutí nastavené doby se přístroj zapne.

Jak naprogramovat zpožděné vypnutí

- 1) Zatímco je přístroj zapnutý, stiskněte tlačítko . Displej zobrazí symbol  a počet hodin, po uplynutí kterých by se měl přístroj vypnout.
- 2) Pomocí tlačítek + a - nastavte požadovaný počet hodin (0,5÷24h).
Opětovně stiskněte tlačítko  pro potvrzení.
Symbol  zůstane rozsvícený.
- 3) Po uplynutí nastavené doby se přístroj sám vypne.

Jak modifikovat anebo deaktivovat funkci timer

Pokud chcete modifikovat nastavení funkce timer, stiskněte jednu tlačítko , a pak působte na tlačítka + a -.

Opětovně stiskněte tlačítko  pro potvrzení.

Pokud chcete deaktivovat funkci timer, stiskněte dvakrát tlačítko timer. Symbol  zhasne.

 **Poznámka:** při startu nebo v případě obnovení elektřiny se přístroj spustí v režimu, který byl aktivní před vypnutím. V případě přerušení dodávky elektřiny (black-out) bude eventuelní naprogramování timeru vymazáno.

ČIŠTĚNÍ A ÚDRŽBA

Před každým čištěním nebo údržbou se ujistěte, že přístroj byl odpojen od elektrické sítě. Z bezpečnostních důvodů nepoužívejte proud vody pro mytí odvlhčovače.

Vnější čištění přístroje

- Čistěte pouze lehce navlhčeným hadrem a osušte suchým hadrem.
- Nikdy nepoužívejte benzín, alkohol nebo ředidla na čištění.
- Nikdy nestříkejte spreje proti hmyzu nebo podobné, protože části z umělé hmoty by se mohly deformovat.

Čištění vzduchového filtru s ionty stříbra

Pokud je filtr znečištěn, snižuje se cirkulace vzduchu a následně rovněž účinnost odvlhčovače.

Z tohoto důvodu je důležité pravidelně čistit filtr.

Frekvence této operace závisí od prostředí a délky používání přístroje. V případě konstantního nebo častého používání se doporučuje čistit filtr každý týden.

- Pro odstranění filtru, po tom, co jste vybrali kanystr, vytáhněte filtr tahem směrem dolů (obr. 6).

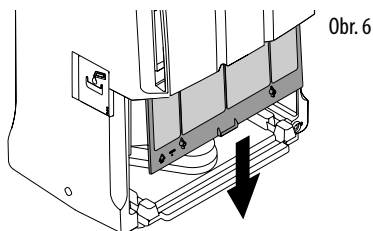

- Pro odstranění prachu, usazeného na filtru, použijte vysavač.

Je-li filtr velmi znečištěný, opláchněte jej teplou vodou.

Teplota vody nesmí být vyšší než 40°C.

Po promytí nechte filtr zcela vyschnout, než jej opětovně vložíte.

Filtr s ionty stříbra, kromě zachytávání částic prachu, má efektivní antibakteriální účinek.

Navíc výrazně snižuje další dráždiva, jako pyl a spory.

Pro delší dobu nečinnosti

- Po odpojení zástrčky z elektrické zásuvky vyprázdněte vodu z kanystru.
- Vyčistěte filtr a opětovně jej zasušte.
- Zakryjte přístroj umělohmotným sáčkem na ochranu před prachem.

TECHNICKÉ CHARAKTERISTIKY

Napájecí napětí	Pozří štítek charakteristik
Příkon	"
Maximální příkon	"
Zařízení pro odtávání	Ano
Hydroměr	Ano
Rychlost ventilátoru	3
Vzduchový filtr	Ano
Provozní limity:	
teplota	5°C - 32°C
relativní vlhkost	30-90%

Upozornění pro správnou likvidaci výrobku v souladu s Evropskou Směrnicí 2002/96/ES a Vládním nařízením č. 151 ze dne 25 července 2005.



Na konci životnosti přístroje nesmí být tento likvidován spolu s městským odpadem.

Je možné jej odevzdat do příslušných sběrných středisek tříděného odpadu, zřízených městskými úřady nebo prodejcem, kteří tuto službu poskytují.



Oddělená likvidace domácího elektrospotřebiče předchází nepříznivým dopadům na životní prostředí a lidské zdraví, které vyplývají z nesprávné likvidace a umožňuje recyklaci materiálů, z nichž je přístroj vyroben za účelem dosažení důležité úspory energie a zdrojů.

Na povinnost likvidace domácího elektrospotřebiče odděleně upozorňuje symbol přeškrtnuté popelnice na výrobku.

Likvidace výrobku ze strany uživatele, která není v souladu s platnou legislativou, bude mít za následek odpovídající postih podle platného zákona.

KDYŽ NĚCO NEFUNGUJE

Vykonejte následující prověrky dříve, než se obrátíte na autorizované Středisko technické asistence, které se nachází ve vaší zóně.

PROBLÉMY	PŘÍČINY	NÁPRAVA
Přístroj je ve funkci odvlhčování, ale vlhkost nesnižuje.	<p>Filtr je ucpaný.</p> <p>Teplota nebo vlhkost v pokoji jsou příliš nízké.</p> <p>Místnost je příliš velká pro odvlhčovací kapacitu přístroje, nebo existuje příliš mnoho zdrojů vlhkosti (hrnce vaření atd.).</p> <p>Nastavený stupeň vlhkosti je příliš vysoký.</p>	<p>Vyčistěte filtr.</p> <p>Je normální, že za určitých podmínek přístroj odvlhčuje. Zkontrolujte provozní limity přístroje v kapitole "Technické charakteristiky". V některých případech se doporučuje vytopit prostředí k odvlhčování.</p> <p>Snižte nastavený stupeň vlhkosti.</p>
Přístroj nepracuje zhruba 3 minuty od opětovného spuštění.	Správným způsobem zasáhlo ochranné zařízení přístroje.	Počkejte, dokud neuplynou 3 minuty.
<p>Na displeji se objeví </p> <p>Na displeji se objeví </p> <p>Na displeji se objeví </p>	<p>Chybí kanystr.</p> <p>Kanystr je plný.</p> <p>Kanystr je špatně umístěn.</p> <p>Teplota v místnosti je příliš nízká.</p> <p>Jedno z čidel je poruchové nebo vlhkost v místnosti je příliš nízká nebo příliš vysoká, aby mohla být detekována správně.</p>	<p>Vložte opětovně kanystr.</p> <p>Vyprázdněte kanystr.</p> <p>Umístěte kanystr správně.</p> <p>Zvyšte, pokud je to možné, teplotu prostředí.</p> <p>Zkontrolujte, zda přístroj bude pokračovat v provozu po přesunu do jiného pokoje s obsahem vlhkosti v mezích provozních limitů, uvedených v odstavci "Technické charakteristiky". Pokud problém přetrvává, zavolejte servisní službu.</p>