

HYUNDAI

WSC 2180

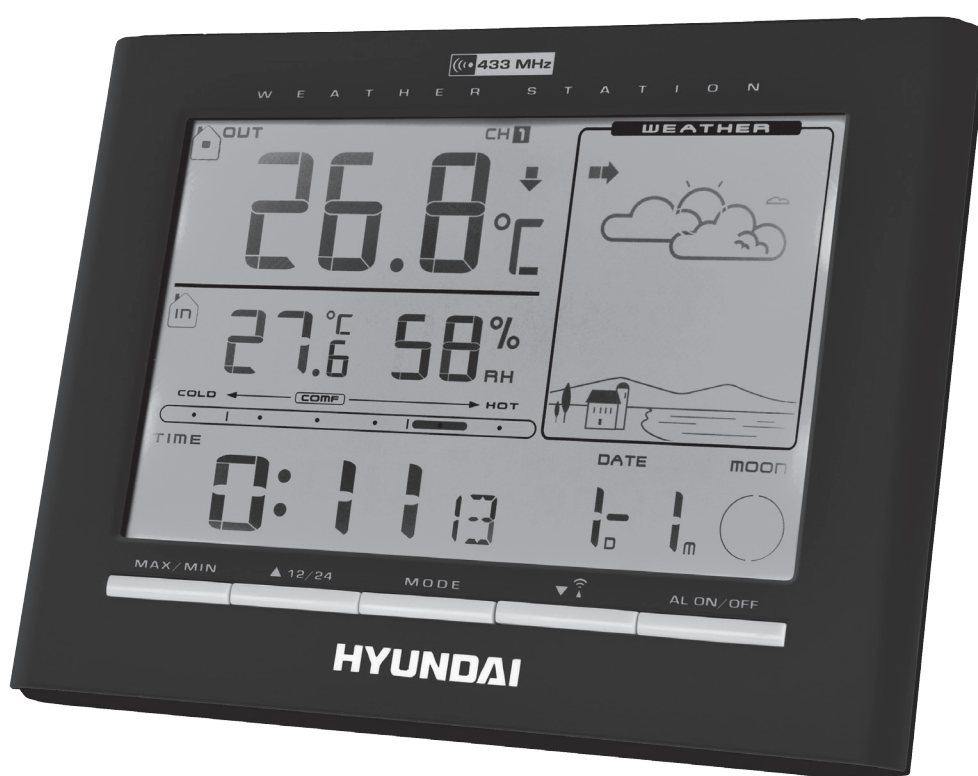

**NÁVOD K POUŽITÍ / NÁVOD NA POUŽITIE
INSTRUKCJA OBSŁUGI / INSTRUCTION MANUAL
HASZNÁLATÍ ÚTMUTATÓ**

**METEOROLOGICKÁ STANICE / METEOROLOGICKÁ STANICA
STACJA POGODOWA / WEATHER STATION
IDŐJÁRÁS ÁLLOMÁS**



1. VLASTNOSTI

1.1 Předpověď počasí

- Animace pro slunečno, polojasno, oblačno, zataženo s deštěm a sněžením

1.2 Čas

- Čas řízený rádiem s možností manuálního nastavení času
- Nastavení dvojího času
- Režim 12/24 hod. volitelný uživatelem
- Funkce dvojího denního budíku s přispáním
- Věčný kalendářní do roku 2099
- Den v týdnu v 8 jazycích volitelných uživatelem

1.3 Vlhkost

- Měřitelný rozsah: 20 až 99 %
- Paměť pro maximum a minimum

1.4 Teplota

- Měřitelný rozsah vnitřní teploty: 0 až 50 °C (+32 až +122 °F)
- Uživatelem volitelné jednotky měření °C/°F
- Měřitelný rozsah venkovní teploty: -20 až 50 °C (-4 až +122 °F)
- Paměť pro maximum a minimum (vnitřní a venkovní)
- Pruh ukazatele komfortu

1.5 Bezdrátový venkovní senzor

- Indikátor slabé baterie pro venkovní teplotní senzor
- Upevnění na zeď nebo postavení na stůl
- Jeden bezdrátový teplotní senzor je součástí balení
- Vysílací rádiová frekvence 433 MHz
- Vysílací dosah v otevřeném prostoru 30 metrů (98 stop)

2. VZHLED HLAVNÍ JEDNOTKY

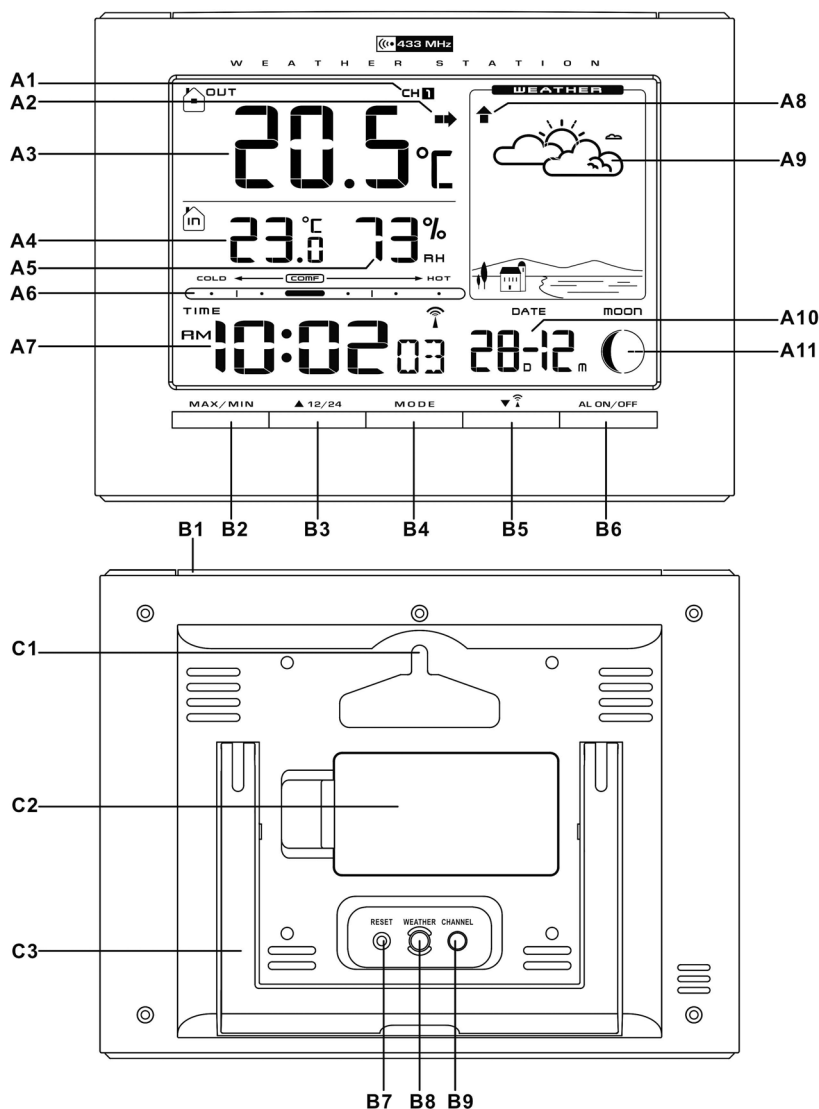

2.1 Část A – LCD

A1: Kanál venkovní teploty
 A2: Tendence venkovní teploty
 A3: Venkovní teplota
 A4: Vnitřní teplota
 A5: Vnitřní vlhkost

A6: Pruh indikátoru komfortu
 A7: Čas ovládaný rádiovým signálem
 A8: Tendence tlaku vzduchu
 A9: Předpověď počasí
 A10: Datum
 A11: Fáze měsíce

2.2 Část B – Tlačítka

B1: Tlačítko „SNOOZE/LIGHT“
 (Přispání/Světlo)
 B2: Tlačítko „MAX/MIN“
 B3: Tlačítko „▲ 12/24“
 B4: Tlačítko „MODE“ (Režim)

B5: Tlačítko „▼/Wi-Fi“
 B6: Přepínač „AL ON/OFF“ (Budík zap./vyp.)
 B7: Tlačítko „RESET“ (Resetování)
 B8: Tlačítko „WEATHER“ (Počasí)
 B9: Tlačítko „CHANNEL“ (Kanál)

2.3 Část C – Součásti

C1: Otvor pro upevnění na stěnu

C2: Kryt baterií
 C3: Stojan

3. VENKOVNÍ TEPLOTNÍ SENZOR

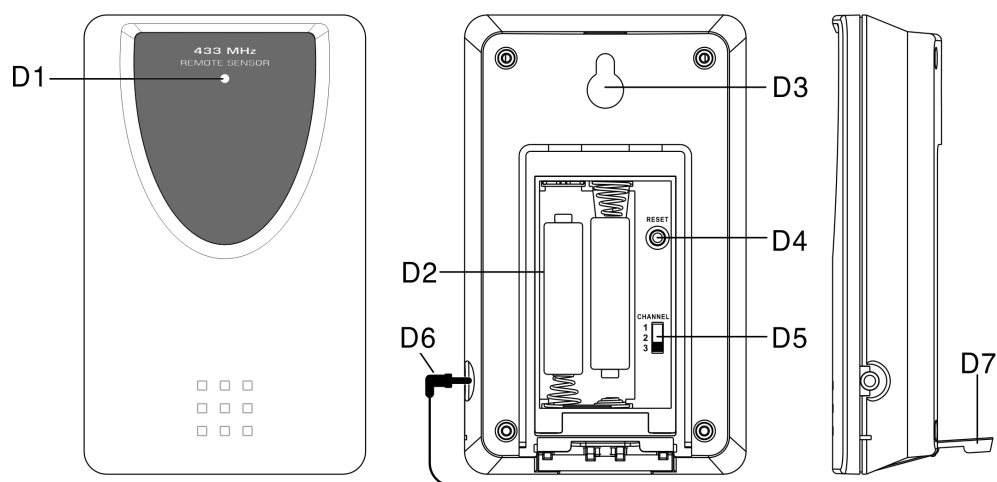

- | | |
|-----------------------------------|--|
| D1: LED kontrolka přenosu | D5: Přepínač volby kanálů |
| D2: Prostor pro baterie | D6: Zástrčka a konektor teplotní sondy |
| D3: Otvor pro upevnění na stěnu | D7: Stojan |
| D4: Tlačítko „RESET“ (Resetování) | |

4. ZAČÍNÁME:

4.1 Hlavní jednotka:

- Vysunutím otevřete kryt prostoru pro baterie hlavní jednotky [C2]
- Vložte 2 baterie AA s dodržáním polaritu [označení „+“ a „-“]
- Nasadte zpět kryt prostoru pro baterie hlavní jednotky [C2]
- Pomocí špendlíku stiskněte tlačítko „RESET“ [B7] na zadní straně hlavní jednotky. Nyní je hlavní jednotka připravena k použití

4.2 Venkovní teplotní senzor

- Prostor pro baterie (D3) teplotního senzoru se nachází za zadním krytem, otevřete jej odšroubováním
- Vložte 2 baterie AAA s dodržáním polaritu [označení „+“ a „-“]

5. INSTALACE

5.1 Hlavní jednotka

Hlavní jednotku lze položit na jakýkoliv plochý povrch (C3) nebo může být upevněna na stěnu za otvor pro zavěšení (C1) na zadní straně přístroje.

5.2 Venkovní teplotní senzor

Dálkový senzor je třeba bezpečně upevnit na vodorovný povrch.

Poznámka: Přenos mezi přijímačem a vysílačem lze uskutečnit až do vzdálenosti 30 m v otevřeném prostoru. Otevřený prostor: bez rušících překážek jako jsou budovy, stromy, vozidla, vedení vysokého napětí, atd.

6. FUNKCE PŘEDPOVĚDI POČASÍ

6.1 Provoz

- Po vložení baterií nebo podržení tlačítka „WEATHER“ (Počasí) (B8) po dobu 3 vteřin začne na LCD displeji blikat ikona počasí (A9). Aktuální počasí zadejte stisknutím tlačítka „▲“ (B3) nebo „▼“ (B5). Stisknutím tlačítka „WEATHER“ (B8) nastavení potvrďte. Pokud správně nevložíte aktuální počasí, pak předpověď počasí nemusí být přesná.
- Aktuální stav počasí je třeba zadat znovu, pokud se změní nadmořská výška hlavní jednotky. (Barometrický tlak je v místech s vyšší nadmořskou výškou nižší. Proto má změna nadmořské výšky vliv na předpověď počasí). Meteorologická stanice provede první předpověď 6 hodin po zadání aktuálního stavu počasí.

6.2 Počasí

V předpovědi počasí je celkem 5 různých animací stavu počasí.

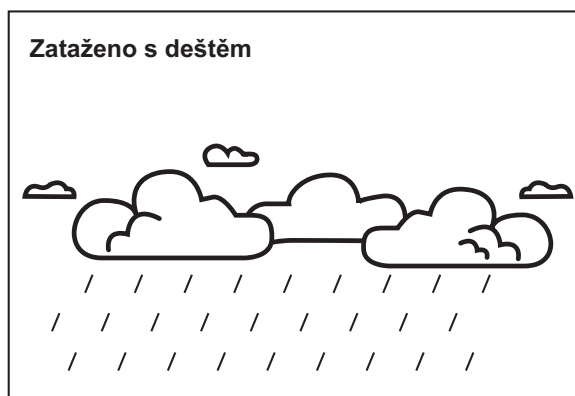
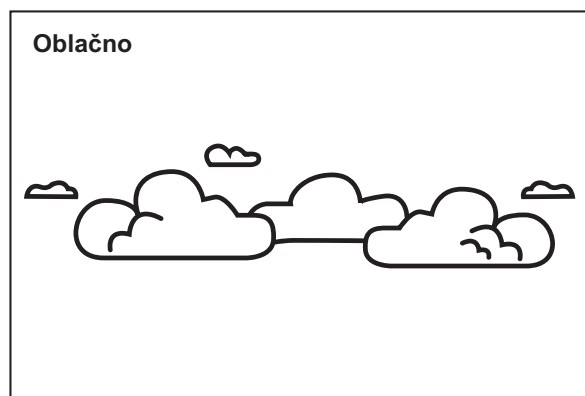
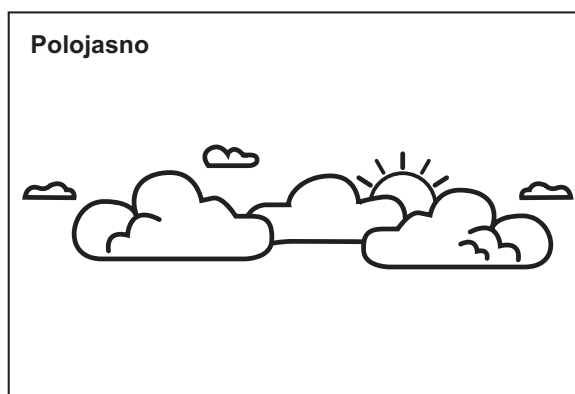
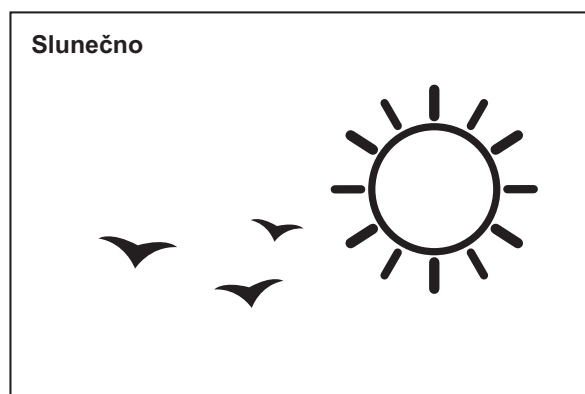



Poznámka: „Mráz nebo sněžení“ se zobrazí, pokud je předpověď počasí zataženo s deštěm a venkovní teplota (kteréhokoliv kanálu) je nižší než 0 °C.

- Upozornění na námrazu: Symbol „❄“ se zobrazí, pokud je venkovní teplota (kteréhokoliv kanálu) mezi -2 °C a +3 °C.
- Pokud existuje rozpor mezi předpovědí počasí místní meteorologické stanice a tímto přístrojem, pak má přednost předpověď místní meteorologické stanice. Výrobce neodpovídá za problémy, které mohou nastat v důsledku nesprávné předpovědi počasí z tohoto přístroje.

6.3 Ukazatel tendence barometrického tlaku (A8)

Ukazatel tendence zobrazený na LCD displeji (A8) ukazuje tendenci barometrického tlaku.

		
Znamená, že tendence barometrického tlaku je stoupající	Znamená, že tendence barometrického tlaku je stálá	Znamená, že tendence barometrického tlaku je klesající

7. TEPLOMĚR

7.1 Přenos na rádiové frekvenci:

- Po nastavení počasí hlavní jednotka automaticky spustí přenos venkovní teploty z venkovního teplotního senzoru.
- Jednotka teplotního senzoru automaticky přenese signál do hlavní jednotky po vložení baterií.
- Máte-li více než jeden externí vysílač (maximálně 3), zvolte kanál CH1, CH2 nebo CH3, abyste před vložением baterií zajistili, že každý senzor bude vysílat na jiném kanále. Přepínač volby kanálů (D6) je na zadní straně teplotního senzoru.
- Pokud se hlavní jednotce nezdaří přijmout přenos z venkovního teplotního senzoru během prvních 3 minut po vložení baterií (na LCD displeji se zobrazuje „- . -“), lze přenos přijmout manuálně podržením tlačítka „CHANNEL“ (Kanál) (B9) po dobu 3 vteřin. Na LCD displeji se rozblíká ikona rádiové frekvence „“.

Poznámka: Při vyhledávání signálu teplotního senzoru nebudou fungovat žádná tlačítka (kromě „CHANNEL“ a „LIGHT“), dokud se nezdaří příjem signálu nebo nebude manuálně zastaven.

7.2 Teplota a vlhkost

(1) Venkovní teplota --- volba kanálu

- Tisknutím tlačítka „CHANNEL“ (Kanál) (B9) zobrazíte teplotu a vlhkost ze tří kanálů. Posloupnost je následující:

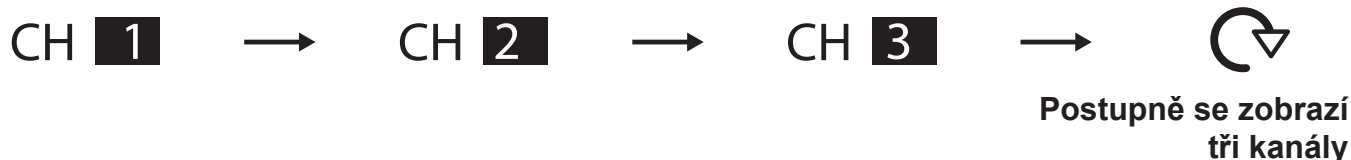

Stisknutí tlačítka „CHANNEL“ → Stisknutí tlačítka „CHANNEL“ → Stisknutí tlačítka „CHANNEL“



- Při zobrazení záznamu na KANÁLU 1, 2 nebo 3 můžete podržením tlačítka „CHANNEL“ (B9) po dobu 3 vteřin záznam tohoto kanálu manuálně vymazat a znovu automaticky přijmout přenos.

(2) Tendence venkovní teploty

- Ukazatel tendence (A2) zobrazený na LCD displeji ukazuje tendenci venkovní teploty.

		
Znamená, že venkovní teplota stoupá	Znamená, že venkovní teplota je stálá	Znamená, že venkovní teplota klesá

(3) Celsius/Fahrenheit

- Tlačítkem „°C/°F“ (B5) zvolte vnitřní/venkovní teplotu v režimu stupňů Celsia nebo Fahrenheita.
- Pokud je teplota mimo měřitelný rozsah, na LCD displeji se zobrazí LL.L (pod minimální teplotou) nebo HH.H (nad maximální teplotou).

(4) Funkce záznamu maximální/minimální teploty a vnitřní vlhkosti

- Stisknutím tlačítka „MAX/MIN“ (B2) zobrazíte maximální zaznamenanou vnitřní/venkovní teplotu a vlhkost. Na displeji se zobrazí „MAX“.
- Opětovným stisknutím tlačítka „MAX/MIN“ (B2) zobrazíte minimální zaznamenanou vnitřní/venkovní teplotu a vlhkost. Na displeji se zobrazí „MIN“.
- Podržením tlačítka „MAX/MIN“ (B2) po dobu 3 vteřin vymažete zaznamenané maximální a minimální hodnoty.

(5) Pruh indikátoru komfortu (A6) pro zobrazení příjemného/nepříjemného prostředí.



(6) Použití kabelu teplotní sondy o délce 1,5 m:





- Zapojte zástrčku sondy (D6) do konektoru na pravé straně jednotky teplotního senzoru.
- Kovové pouzdro umístěte venku a jednotku teplotního senzoru nechte uvnitř, aby nedošlo ke zmrznutí baterie, když venkovní teplota klesne pod -20 °C.
- Teplotní sondu vždy používejte k měření teploty v následujícím teplotním rozsahu: -50 °C až 0 °C a +50 °C až +70 °C

8. NASTAVENÍ ČASU A BUDÍKU



8.1 Hodiny řízené rádiem:

- Po vložení baterií a ukončení příjmu přenosu z venkovního teplotního senzoru hlavní jednotkou hodiny automaticky spustí vyhledávání časového signálu DCF. Na LCD displeji se objeví ikona řízení rádiem „“.

		
bliká	se zapne	zmizí
Znamená to, že se právě přijímá signál DCF	Znamená to, že signál byl úspěšně přijat	Znamená to, že příjem signálu se nezdařil

- Hodiny automaticky vyhledají časový signál každý den ve 3.00, aby byl stále k dispozici přesný čas. Pokud se příjem nezdaří, vyhledávání se zastaví („“ na LCD displeji zmizí) a zopakuje se znovu ve 4.00, v 5.00 a 6.00.
 - Lze manuálně nastavit, aby hodiny vyhledaly časový signál tím, že podržíte tlačítko „“ (B5) po dobu 3 vteřin. Každý příjem trvá asi 10 minut. Pokud se příjem nezdaří, vyhledávání se zastaví („“ na LCD displeji zmizí) a zopakuje se znovu v další celou hodinu. Například pokud se vyhledávání nezdařilo v 8.20, zopakuje se znovu v 9.00.
 - Vyhledávání zastavíte podržením tlačítka „“ (B5) po dobu 3 vteřin.
 - Pokud je přístroj v režimu letního času, na displeji se bude zobrazovat „DST“.
- Poznámka:** Při vyhledávání časového signálu DCF nebudou fungovat žádná tlačítka (kromě tlačítka „LIGHT“ (B1)), dokud se nezdaří příjem signálu nebo nebude manuálně zastaven.

8.2 Manuální nastavení času:

- Podržte tlačítko „MODE“ (Režim) (B4) po dobu 3 vteřin, čímž přepnete do režimu nastavení hodin a kalendáře.
- Pomocí tlačítek „“ (B3) a „“ (B5) proveďte nastavení a stisknutím tlačítka „MODE“ (B4) každé nastavení potvrďte.
- Posloupnost nastavení se zobrazuje následovně: hodiny, minuty, vteřiny, rok, měsíc, den a jazyk dne v týdnu.
- Pro den v týdnu lze vybírat z 8 jazyků, a to: němčina, francouzština, španělština, italština, holandsština, dánština, ruština a angličtina.
- Jazyky a jejich zkratky pro každý den v týdnu jsou uvedeny v následující tabulce:

Jazyk	Neděle	Pondělí	Úterý	Středa	Čtvrtek	Pátek	Sobota
Německy, GE	SO	MO	DI	MI	DO	FR	SA
Anglicky, EN	SU	MO	TU	WE	TH	FR	SA
Rusky, RU	BC	NH	BT	CP	HT	NT	CY
Dánsky, DA	SO	MA	TI	ON	TO	FR	LO
Holandsky, NE	ZO	MA	DI	WO	DO	VR	ZA
Italsky, IT	DO	LU	MA	ME	GI	VE	SA
Španělsky, ES	DO	LU	MA	MI	JU	VI	SA
Francouzsky, FR	DI	LU	MA	ME	JE	VE	SA

- Časová zóna se používá u zemí, kde lze přijímat časový signál DCF, ale jejich časová zóna se liší od německého času.
- Pokud je čas dané země o 1 hodinu dřívější než německý čas, je třeba zónu nastavit na +1. Hodiny se automaticky nastaví na čas, který bude o 1 hodinu dřívější než přijímaný časový signál.

Poznámka:

- 1) Vteřiny lze nastavit pouze na nulu.
- 2) Pokud neprovedete žádné nastavení, režim nastavení času se automaticky ukončí po 15 vteřinách.

8.3 Režim zobrazení 12/24 hodin:

Pomocí tlačítka „12/24“ (B3) můžete přepínat mezi 12ti hodinovým a 24 hodinovým režimem.

8.4 Funkce dvojího denního budíku:

- Tlačítkem „MODE“ (Režim) (B4) můžete volit následující zobrazení:

Čas → Den v týdnu → Čas budíku (na LCD displeji se zobrazí „AL“)

- Pokud se zobrazuje Čas budíku, podržte po dobu 3 vteřin tlačítko „MODE“ (B4), čímž se dostanete do nastavení času tohoto budíku. Tlačítka „▲“ (B3) a „▼“ (B5) nastavte čas budíku a stisknutím tlačítka „MODE“ (B4) nastavení potvrďte.
- Stisknutím tlačítka „AL ON/OFF“ (B6) budík zapnete (ON) nebo vypnete (OFF). Je-li budík zapnutý, na LCD displeji se zobrazí ikona „☞“.
- Pokud během vyzvánění stisknete tlačítko „SNOOZE/LIGHT“ (Přispání/Světlo) (B1), aktivuje se buzení s přispáním (na displeji bliká „☞“). Vyzvánění se přerušuje a začne znovu o 5 minut později. Toto buzení s přispáním lze opakovat maximálně 7krát.

8.5 Funkce nastavení dvojího času

- Tlačítkem „MODE“ (Režim) (B4) můžete volit následující zobrazení:

Čas → Den v týdnu → Čas budíku → Dvojitý čas (na displeji se zobrazí „DT“)

- Při zobrazení dvojího času vstoupíte do nastavení dvojího času podržením tlačítka „MODE“ (Režim) (B4) po dobu 3 vteřin. Číslice „hodin“ a „minut“ budou blikat. Tlačítka „▲“ (B3) a „▼“ (B5) nastavíte „hodinu“, stisknutím tlačítka „MODE“ (B4) nastavení potvrďte a ukončíte.

9. ZOBRAZENÍ FÁZE MĚSÍCE

Fáze Měsíce každého dne je zobrazena na LCD displeji (A11).

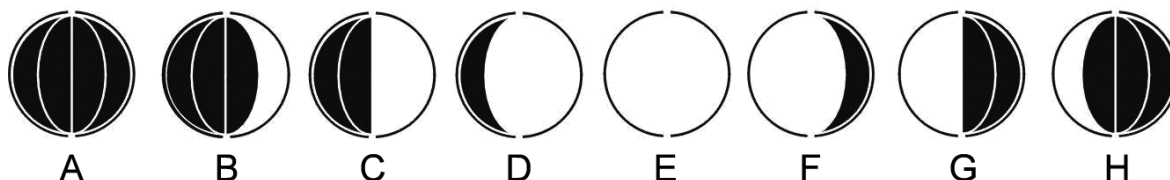

A: Nov

B: Přibývající srpek

C: První čtvrt

D: Přibývající posl. čtvrt

E: Úplněk

F: Ubývající poslední čtvrt

G: Poslední čtvrt

H: Ubývající srpek

10. INDIKACE SLABÝCH BATERIÍ:

Ikona slabé baterie „“ se zobrazuje u příslušného kanálu a znamená, že jednotka teplotního senzoru tohoto kanálu má slabé baterie. Baterie je proto třeba vyměnit.

11. PODSVÍCENÍ

Po stisknutí tlačítka „SNOOZE/LIGHT“ (B1) se na 3 vteřiny zapne podsvícení.

12. BEZPEČNOSTNÍ OPATŘENÍ

- Pokud přístroj nepracuje správně, stiskněte pomocí špendlíku tlačítko Reset (B7).
- Pokud během 15 vteřin neprovedete žádné nastavení, všechny režimy nastavení se automaticky ukončí.
- Pokud vyjmete baterie, informace uložené v hodinách se ztratí.
- Neumísťujte hodiny blízko zdrojů rušení a kovových rámu, např. počítačů nebo televizorů.
- Nevystavujte přístroj přímému slunečnímu svitu, vysoké teplotě, chladu, vysoké vlhkosti a nepoužívejte jej na místech, kde je mokro
- Venkovní senzor se nesmí nastavovat a instalovat pod vodou.
Při nastavování jej nevystavujte přímému slunečnímu svitu a dešti
- Nikdy přístroj nečistěte s použitím materiálů a produktů, které jsou abrasivní nebo způsobují korozi. Abrasivní čisticí prostředky mohou poškrábat plastové části a zkorodovat elektronické obvody
- Pokud existuje rozpor mezi předpovědí místní meteorologické stanice a tohoto přístroje, má přednost předpověď místní meteorologické stanice. Výrobce neodpovídá za nesprávné předpovědi počasí z tohoto přístroje.

13. TECHNICKÉ SPECIFIKACE

Údaje z vnitřního měření:	
Rozsah teploty:	0 až 50 °C [+32 až +122 °F]
Měřené jednotky teploty:	°C nebo °F [volitelné]
Rozsah vlhkosti:	20 % až 99 %
Předpověď počasí:	5 ikon [slunečno, polojasno, oblačno, zataženo s deštěm a sněžením]
Údaje z venkovního měření:	
Vzdálenost přenosu: (v otevřeném prostoru)	30 m @ 433MHz
Rozsah teploty:	-20 °C až 50 °C [-4 až +122 °F]
Instalace:	stěna/stůl
Rozměry hlavní jednotky:	168 (Š) x 129 (V) x 29 (H) mm
Hmotnost hlavní jednotky (NETTO):	262 g
Rozměry teplotního senzoru:	62 (Š) x 101 (V) x 24 (H) mm
Hmotnost teplotního senzoru (NETTO):	64 g
Požadavky na baterie:	
Základní stanice [vnitřní]:	2 baterie AA
Senzory [venkovní]:	2 baterie AAA

Změna technické specifikace výrobku vyhrazena výrobcem.



VAROVÁNÍ: NEVYSTAVUJTE SPOTŘEBIČ DEŠTI NEBO VLHKOSTI ABYSTE PŘEDEŠLI VZNIKU POŽÁRU NEBO ÚRAZU ELEKTRICKÝM PROUDEM. VŽDY SPOTŘEBIČ VYPNĚTE ZE ZÁSUVKY KDYŽ JEJ NEPOUŽÍVÁTE NEBO PŘED OPRAVOU. V PŘÍSTROJI NEJSOU ŽÁDNÉ ČÁSTI OPRAVITELNÉ SPOTŘEBITELEM. VŽDY SE OBRACEJTE NA KVALIFIKOVANÝ AUTORIZOVANÝ SERVIS. PŘÍSTROJ JE POD NEBEZPEČNÝM NAPĚTÍM .

Informace o ochraně životního prostředí

Udělali jsme to nejlepší pro snížení množství obalů a zajistili jsme jejich snadné rozdělení na 3 materiály: lepenka, papírová drť a roztažený polyetylén. Tento přístroj obsahuje materiály, které mohou být po demontáži specializovanou společností recyklovány. Dodržujte prosím místní nařízení týkající se nakládání s balíci materiály, vybitými bateriemi a starým zařízením.

Likvidace starého elektrozařízení a použitých baterií a akumulátorů



Tento symbol na výrobku, jeho příslušenství nebo na jeho obalu označuje, že s výrobkem nesmí být nakládáno jako s domácím odpadem.

Po ukončení životnosti odevzdejte prosím výrobek nebo baterii (pokud je přiložena) v příslušném místě zpětného odběru, kde bude provedena recyklace tohoto elektrozařízení a baterií. V Evropské unii a v ostatních evropských zemích existují místa zpětného odběru vysloužilého elektrozařízení. Tím, že zajistíte správnou likvidaci výrobku, můžete předejít možným negativním následkům

pro životní prostředí a lidské zdraví, které se mohou v opačném případě projevit jako důsledek nesprávné manipulace s tímto výrobkem nebo baterií či akumulátorem. Recyklace materiálů přispívá k ochraně přírodních zdrojů. Z tohoto důvodu prosím nevyhazujte vysloužilé elektrozařízení a baterie / akumulátory do domovního odpadu.

Informace o tom, kde je možné vysloužilé elektrozařízení zdarma odložit, získáte u vašeho prodejce, na obecním úřadě nebo na webu www.asekol.cz. Informace o tom, kde můžete zdarma odevzdat použité baterie nebo akumulátory, získáte také u vašeho prodejce, na obecním úřadě a na webu www.ecobat.cz.

Dovozce zařízení je registrován u kolektivního systému ASEKOL s. r. o. (pro recyklaci elektrozařízení) a u kolektivního systému ECOBAT s. r. o. (pro recyklaci baterií a akumulátorů).

Výrobce: Hyundai Corporation, Seoul, Korea

ES - PROHLÁŠENÍ O SHODĚ

Výrobce (zplnomocněný zástupce):

ETA a. s., Zelený pruh 95/97, 147 00 Praha 4 – Braník, IČ: 275 44 001,

prohlašuje, že výrobek dále popsany:

Meteorologická stanice s bezdrátovým přenosem

typ: **Hyundai WSC 2180**

účel použití je přenos signálu z vysílacího zařízení do přijímacího zařízení v ČR a zemích EU, použitá frekvence: 433,92 MHz, výrobek lze provozovat na základě všeobecného oprávnění č. VO-R/10/09.2010-11 k využívání rádiových kmitočtů a k provozování zařízení krátkého dosahu, vydaného ČTÚ,

je ve shodě s ustanoveními NV č. 426/2000 Sb., které je v souladu se směrnicí R&TTE 1999/5/EC, týkající se rádiových a telekomunikačních zařízení.

Pro posouzení shody byly použity následující technické předpisy:

harmonizované normy:

ETSI EN 300 220-1 V2.3.1 (2010-02)
ETSI EN 300 220-2 V2.3.1 (2010-02)
ETSI EN 301 489-3 V1.4.1 (2002-08)
ETSI EN 301 489-1 V1.8.1 (2008-04)
ETSI EN 300 220-1 V2.1.1 (2006-04)
ETSI EN 300 220-2 V2.1.2 (2007-06)
EN 60950-1:2006+A11:2009+A1:2010+A12:2011

Výsledky zkoušek jsou uvedeny ve zkušebních protokolech č. GTSE12060069901, GTSE12060069902, GTSS12060032001, GTSE11020009801, GTSE11020009802 a GTSS11020006101, které byly vydány zkušební laboratoří GTS – Global United Technology Services Co., Ltd., China.

Shoda byla posouzena postupem dle přílohy č. 3 NV č. 426/2000 Sb.

Prohlašujeme, že výrobek splňuje základní požadavky výše uvedeného NV, tj. bezpečnost a ochranu zdraví uživatele, elektromagnetickou kompatibilitu a efektivní využití spektra.

Datum a místo vydání prohlášení: 19.7.2012, Praha

Razítko oprávněné osoby:

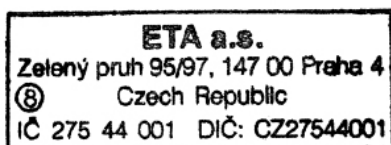

1. VLASTNOSTI

1.1 Predpoveď počasia

- Animácia pre slnečno, polojasno, oblačno, zamračené s dažďom a snežením

1.2 Čas

- Čas riadený rádiom s možnosťou manuálneho nastavenia času
- Nastavenie dvojitého času
- Režim 12/24 hod. voliteľný užívateľom
- Funkcia dvojitého denného budíku s prispaním
- Vecný kalendár do roku 2099
- Deň v týždni v 8 jazykoch voliteľných užívateľom

1.3 Vlhkosť

- Merateľný rozsah: 20 až 99 %
- Pamäť pre maximum a minimum

1.4 Teplota

- Merateľný rozsah vnútornej teploty: 0 až 50 °C (+32 až +122 °F)
- Užívateľom voliteľné jednotky merania °C/°F
- Merateľný rozsah vonkajšej teploty: -20 až 50 °C (-4 až +122 °F)
- Pamäť pre maximum a minimum (vnútorné a vonkajšie)
- Pruh ukazovateľa komfortu

1.5 Bezdrôtový vonkajší senzor

- Indikátor slabšej batérie pre vonkajší teplotný senzor
- Upevnenie na stenu alebo postavenie na stôl
- Jeden bezdrôtový teplotný senzor je súčasťou balenia
- Vysielacia rádiová frekvencia 433 MHz
- Vysielací dosah v otvorenom priestore 30 metrov (98 stôp)

2. VZHĽAD HLAVNEJ JEDNOTKY

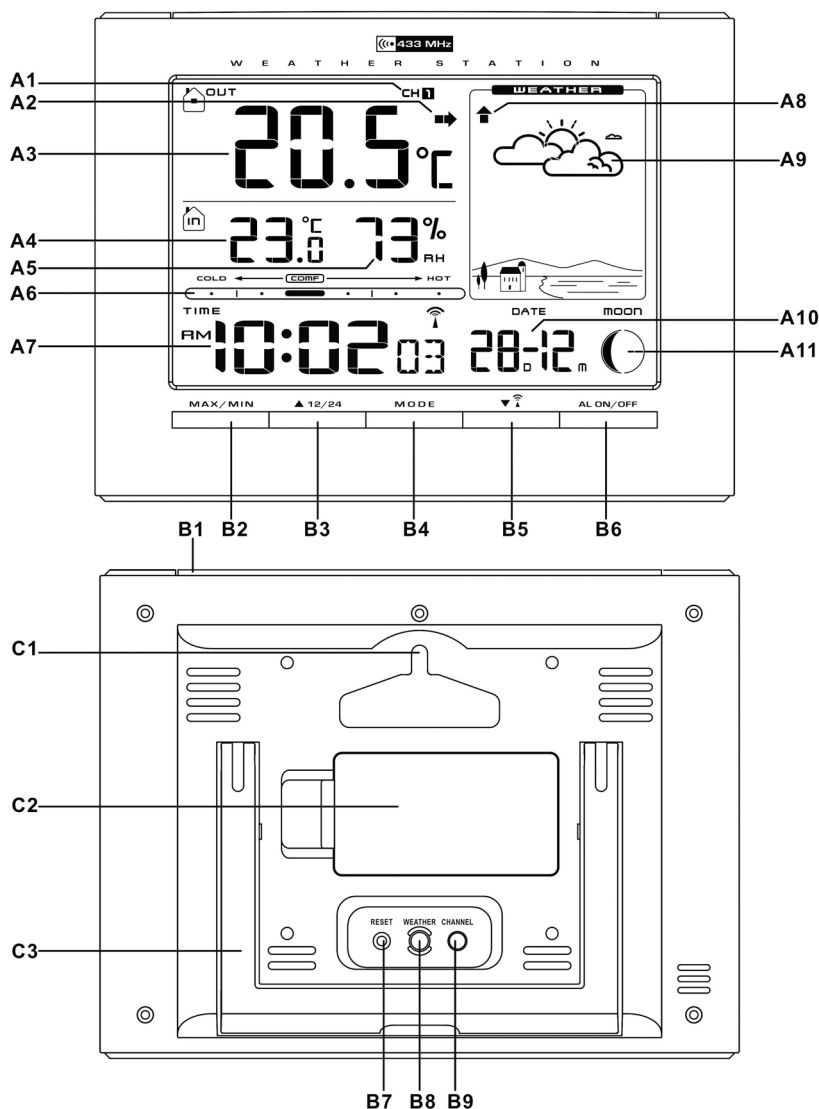

2.1 Časť A – LCD

- A1: Kanál vonkajšej teploty
- A2: Tendencia vonkajšej teploty
- A3: Vonkajšia teplota
- A4: Vnúťorná teplota
- A5: Vnúťorná vlhkosť

- A6: Pruh indikátora komfortu
- A7: Čas ovládaný rádiovým signálom
- A8: Tendencia tlaku vzduchu
- A9: Predpoveď počasia
- A10: Dátum
- A11: Fáze mesiaca

2.2 Časť B – Tlačidlá

- B1: Tlačidlo „SNOOZE/LIGHT“
(Prispanie/Svetlo)
- B2: Tlačidlo „MAX/MIN“
- B3: Tlačidlo „▲ 12/24“
- B4: Tlačidlo „MODE“ (Režim)

- B5: Tlačidlo „▼/📶“
- B6: Tlačidlo „AL ON/OFF“ (Budík zap./vyp.)
- B7: „RESET“ (Resetování)
- B8: „WEATHER“ (Počasí)
- B9: Tlačidlo „CHANNEL“ (Kanál)

2.3 Časť C – Súčasti

- C1: Otvor pre upevnenie na stenu

- C2: Kryt batérií
- C3: Stojan

3. VONKAJŠÍ TEPLOTNÝ SENZOR

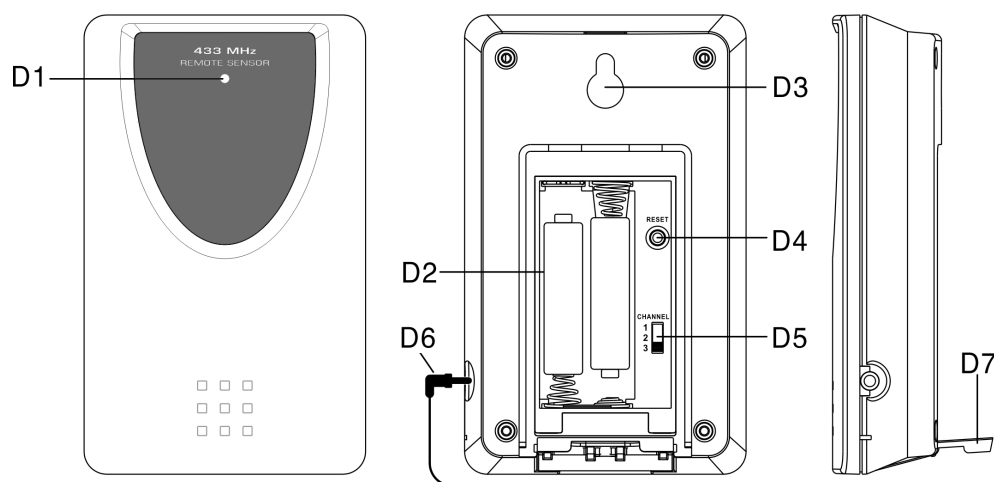

- | | |
|------------------------------------|---|
| D1: LED kontrolka prenosu | D5: Prepínač voľby kanálov |
| D2: Priestor pre batérie | D6: Zástrčka a konektor teplotnej sondy |
| D3: Otvor pre upevnenie na stenu | D7: Stojan |
| D4: Tlačidlo „RESET“ (Resetovanie) | |

4. ZAČÍNAME:

4.1 Hlavná jednotka:

- Vysunutím otvorte kryt priestoru pre batérie hlavnej jednotky [C2]
- Vložte 2 batérie AA s dodržaním polarít [označenie „+“ a „-“]
- Nasadte späť kryt priestoru pre batérie hlavnej jednotky [C2]
- Pomocou špendlíka stlačte tlačidlo „RESET“ [B7] na zadnej strane hlavnej jednotky. Teraz je hlavná jednotka pripravená na použitie

4.2 Vonkajší teplotný senzor

- Priestor pre batérie (D4) teplotného senzoru sa nachádzajú za zadným krytom, otvorte ho odskrutkovaním
- Vložte 2 batérie AAA s dodržaním polarít [označenie „+“ a „-“]

5. INŠTALÁCIA

5.1 Hlavná jednotka

Hlavnú jednotku možno položiť na akýkoľvek plochý povrch (C3) alebo môže byť upevnená na stenu za otvor pre zavesenie (C1) na zadnej strane prístroja.

5.2 Vonkajší teplotný senzor

Diaľkový senzor je treba bezpečne upevniť na vodorovný povrch.

Poznámka: Prenos medzi prijímačom a vysielačom možno uskutočniť až do vzdialenosti 30 m v otvorenom priestore. Otvorený priestor: bez rušiacich prekážok ako sú budovy, stromy, vozidlá, vedenie vysokého napätia, a. t. d.

6. FUNKCIE PREDPOVEDE POČASIA

6.1 Prevádzka

- Po vložení batérií alebo podržaní tlačidla „WEATHER“ (Počasie) (B8) po dobu 3 sekúnd začne na LCD displeji blikať ikona počasia (A9). Aktuálne počasie zadajte stlačením tlačidla „▲“ (B3) alebo „▼“ (B5). Stisnutím tlačidla „WEATHER“ (B2) nastavenie potvrdíte. Ak správne nevložíte aktuálne počasie, potom Predpoveď počasia nemusí byť presná.
- Aktuálny stav počasia je treba zadať znova, ak sa zmení nadmorská výška hlavnej jednotky. (Barometrický tlak je v miestach s vyššou nadmorskou výškou menej. Preto má zmena nadmorskej výšky vplyv na predpoveď počasia). Meteorologická stanica vykoná prvou predpoveďou 6 hodín po zadaní aktuálneho stavu počasia.

6.2 Počasie

V predpovedi počasia je celkom 5 rôznych animácií stavu počasia.

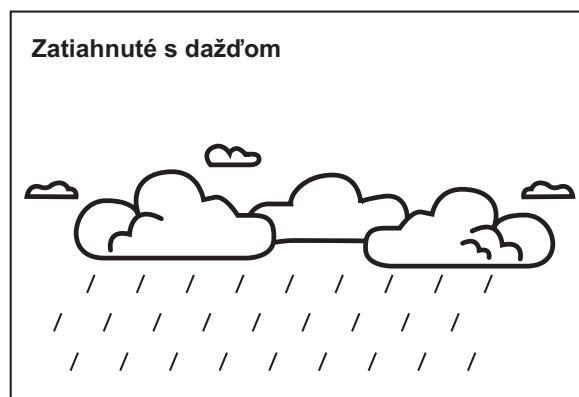
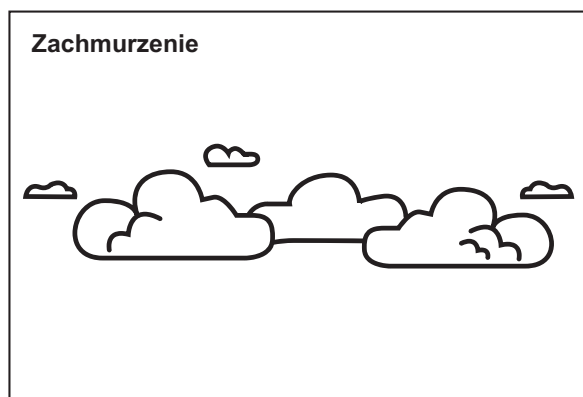
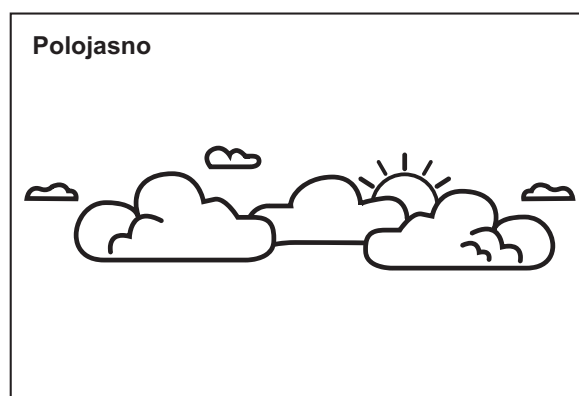
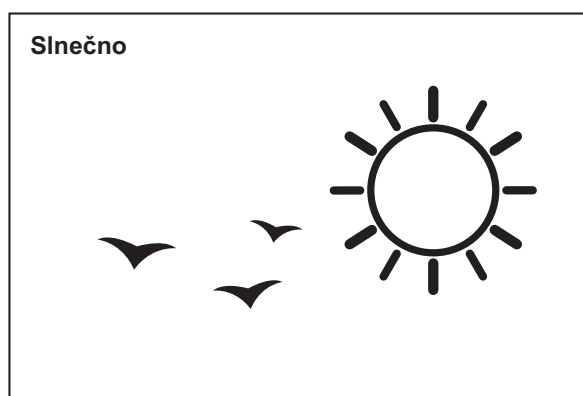



Poznámka: „Mráz alebo sneženie“ sa zobrazí, pokiaľ je predpoveď počasia zatiahnuté s dažďom a vonkajšia teplota (ktoréhokoľvek kanálu) je nižšia než 0 °C.

- Upozornenie na námrazu: Symbol „“ sa zobrazí, pokiaľ je vonkajšia teplota (ktoréhokoľvek kanálu) medzi -2 °C a +3 °C
- Pokiaľ existuje rozpor medzi predpoveďou počasia miestnej meteorologickej stanice a týmto prístrojom, potom má prednosť predpoveď miestnej meteorologickej stanice. Výrobca neodpovedá za problémy, ktoré môžu nastať v dôsledku nesprávnej predpovede počasia z tohto prístroja.

6.3 Ukazovateľ tendencie barometrického tlaku (A8)

Ukazovateľ tendencie zobrazený na LCD displeji (A8) ukazuje tendenciu barometrického tlaku.

		
Znamená, že tendencia barometrického tlaku je stúpajúca	Znamená, že tendencia barometrického tlaku je stála	Znamená, že tendencia barometrického tlaku je klesajúca

7. TEPLOMER

7.1 Prenos na rádiovú frekvenciu:

- Po nastavení počasia hlavnej jednotky automaticky spustí prenos vonkajšej teploty z vonkajšieho teplotného senzoru.
- Jednotka teplotného senzoru automaticky prenesie signál do hlavnej jednotky po vložení batérií.
- Ak máte viac než jeden externý vysielač (maximálne 3), zvolte kanál CH1, CH2 alebo CH3 aby ste pred vložení batérií zaistili, že každý senzor bude vysielať na inom kanále. Prepínač voľby kanálov (D6) je na zadnej strane teplotného senzoru.
- Pokiaľ sa hlavnej jednotke nepodarí prijať prenos z vonkajšieho teplotného senzoru počas prvých 3 minút po vložení batérií (na LCD displeji sa zobrazuje „- - . -“), možno prenos prijať manuálne podržaním tlačidla „CHANNEL“ (Kanál) (B9) po dobu 3 sekúnd neosvojí. Na LCD displeji sa rozblíkajú ikona rádiovéj frekvencie „“.

Poznámka: Pri vyhľadávaní signálu teplotného senzoru nebudú fungovať tlačidlá (okrem „CHANNEL“ a „LIGHT“), kým sa nepodarí príjem signálu alebo nebude manuálne zastavený.

7.2 Teplota a vlhkosť

(1) Vonkajšia teplota --- voľba kanálu

- Stlačením tlačidla „CHANNEL“ (Kanál) (B9) zobrazíte teplotu a vlhkosť z troch kanálov. Postupnosť je nasledujúca:



Stlač. tlačidla „CHANNEL“ → Stlač. tlačidla „CHANNEL“ → Stlač. tlačidla „CHANNEL“



- Pri zobrazení záznamu na KANÁLU 1, 2 alebo 3 môžete podržaním tlačidla „CHANNEL“ (B9) po dobu 3 sekúnd záznam tohto kanálu manuálne vymazať a znovu automaticky prijať prenos.

(2) Tendencia vonkajšej teploty

- Ukazovateľ tendencie (A2) zobrazený na LCD displeji ukazuje tendenciu vonkajšej teploty.

		
Znamená, že vonkajšia teplota stúpa	Znamená, že vonkajšia teplota je stála	Znamená, že vonkajšia teplota klesá

(3) Celcius/Fahrenheit

- Tlačidlom „°C/°F“ (B5) zvolíte vnútornú/vonkajšiu teplotu v režime stupňov Celzia alebo Fahrenheita.
- Pokiaľ je teplota mimo merateľný rozsah, na LCD displeji sa zobrazí LL.L (pod minimálnou teplotou) alebo HH.H (nad maximálnou teplotou).

(4) Funkcie záznamu maximálnej/minimálnej teploty a vnútornej vlhkosti

- Stlačením tlačidla „MAX/MIN“ (B2) zobrazíte maximálnu zaznamenanú vnútornú/vonkajšiu teplotu a vlhkosť. Na displeji sa zobrazí „MAX“.
- Opätovným stisnutím tlačidla „MAX/MIN“ (B2) zobrazíte minimálnu zaznamenanú vnútornú/vonkajšiu teplotu a vlhkosť. Na displeji sa zobrazí „MIN“.
- Podržaním tlačidla „MAX/MIN“ (B2) po dobu 3 sekúnd vymažete zaznamenané maximálne a minimálne hodnoty.

(5) Pruh indikátora komfortu  (A6) pre zobrazenie príjemného/neprijemného prostredia.



(6) Použitie kábla teplotnej sondy o dĺžke 1,5 m:





- Zapojte zástrčku sondy (D6) do konektoru na pravej strane jednotky teplotného senzoru.
- Kovové puzdro umiestnite vonku a jednotku teplotného senzoru nechajte vo vnútri, aby nedošlo k zmrznutiu batérie, keď vonkajšia teplota klesne pod -20 °C.
- Teplotnú sondu vždy používajte k meraniu teploty v nasledujúcom teplotnom rozsahu: -50 °C až 0 °C a +50 °C až +70 °C

8. NASTAVENIE ČASU A BUDÍKU



8.1 Hodiny riadené rádiom:

- Po vložení batérií a ukončení príjmu prenosu z vonkajšieho teplotného senzoru hlavnej jednotky hodiny automaticky spustí vyhľadávanie časového signálu DCF. Na LCD displeji sa objaví ikona riadená rádiom „“.

 bliká	 sa zapne	 zmizne
Znamená to, že sa práve prijíma signál DCF	Znamená to, že signál bol úspešne prijatý	Znamená to, že príjem signálu sa nevydaril

- Hodiny automaticky vyhľadajú časový signál každý deň v 3.00, aby bol stále k dispozícii presný čas. Pokiaľ sa príjem nezdarí, vyhľadávanie sa zastaví („“ na LCD displeji zmizne) a zopakuje sa znovu v 4.00, v 5.00 a 6.00.
 - Možno manuálne nastaviť, aby hodiny vyhľadali časový signál tým, že podržíte tlačidlo „“ (B5) po dobu 3 sekúnd. Každý príjem trvá asi 5 minút. Pokiaľ sa príjem nevydarí, vyhľadávanie sa zastaví („“ na LCD displeji zmizne) a zopakuje sa znovu v ďalšiu celú hodinu. Napríklad pokiaľ sa vyhľadávanie nevydarilo o 8.20, zopakuje sa znovu o 9.00.
 - Vyhľadávanie zastavíte podržaním tlačidla „“ (B5) po dobu 3 sekúnd.
 - Pokiaľ je prístroj v režime letného času, na displeji sa bude zobrazovať „DST“.
- Poznámka:** Pri vyhľadávaní časového signálu DCF nebudú fungovať žiadne tlačidlá (okrem tlačidla „LIGHT“ (B1)), dokiaľ sa nevydarí príjem signálu alebo nebude manuálne zastavený.

8.2 Manuálne nastavenie času:

- Podržte tlačidlo „MODE“ (Režim) (B4) po dobu 3 sekúnd, čím prepnete do režimu nastavenia hodín a kalendára.
- Pomocou tlačidiel „“ (B3) a „“ (B5) prevedte nastavenie a stisnutím tlačidla „MODE“ (B4) každé nastavenie potvrdíte.
- Postupnosť nastavenia sa zobrazuje nasledovne: hodiny, minúty, sekundy, rok, mesiac, deň, jazyk dňa v týždni, krajina a mesto.
- Pre deň v týždni možno vyberať z 8 jazykov, a to: nemčina, francúzština, španielčina, taliančina, holandsčina, dánčina, ruština a angličtina.
- Jazyky a ich skratky pre každý deň v týždni sú uvedené v nasledujúcej tabuľke:

Jazyk	Nedeľa	Pondelok	Utorok	Streda	Štvrtok	Piatok	Sobota
Nemecky, GE	SO	MO	DI	MI	DO	FR	SA
Anglicky, EN	SU	MO	TU	WE	TH	FR	SA
Rusky, RU	BC	NH	BT	CP	HT	NT	CY
Dánsky, DA	SO	MA	TI	ON	TO	FR	LO
Holandsky, NE	ZO	MA	DI	WO	DO	VR	ZA
Taliansky, IT	DO	LU	MA	ME	GI	VE	SA
Španielsky, ES	DO	LU	MA	MI	JU	VI	SA
Francúzsky, FR	DI	LU	MA	ME	JE	VE	SA

- Časová zóna sa používa u krajín, kde možno prijímať časový signál DCF, ale ich časová zóna sa líši od nemeckého času.
- Pokiaľ je čas danej krajiny o 1 hodinu skorší než nemecký čas, je treba zónu nastaviť na +1. Hodiny sa automaticky nastavia na čas, ktorý bude o 1 hodinu skorší než prijímaný časový signál.

Poznámka:

- 1) Sekundy možno nastaviť len na nulu.
- 2) Pokiaľ nepovediete žiadne nastavenie, režim nastavenia času sa automaticky ukončí po 15 sekundách.

8.3 Režim zobrazenia 12/24 hodín:

Pomocou tlačidla „12/24“ (B3) môžete prepínať medzi 12ti hodinovým a 24 hodinovým režimom.

8.4 Funkcia dvojitého denného budíka:

- Tlačidlom „MODE“ (Režim) (B4) môžete voliť nasledujúce zobrazenie:

Čas → Deň v týždni → Čas budíka (na LCD displeji sa zobrazí „AL“)

- Pokiaľ sa zobrazuje Čas budíka, podržte po dobu 3 sekúnd tlačidlo „MODE“ (B4), čím sa dostanete do nastavenia času tohto budíka. Tlačidlami „▲“ (B3) a „▼“ (B5) nastavte čas budíku a stisnutím tlačidla „MODE“ (B4) nastavenie potvrdíte.
- Stisnutím tlačidla „AL ON/OFF“ (B6) budík zapnete (ON) alebo vypnete (OFF). Ak je budík zapnutý, na LCD displeji sa zobrazí ikona „☞“.
- Pokiaľ v priebehu vyzváňania stisnete tlačidlo „SNOOZE/LIGHT“ (Prispanie/Svetlo) (B1), aktivuje sa budenie s prispaním (na displeji bliká „☞“). Vyzváňanie sa preruší a začne znovu o 5 minút neskôr. Toto budenie s prispaním možno opakovať maximálne 7krát.

8.5 Funkcia nastavenia dvojitého času

- Tlačidlom „MODE“ (Režim) (B4) môžete voliť nasledujúce zobrazenia:

Čas → Deň v týždni → Čas budíka → Dvojitý čas (na displeji sa zobrazí „DT“)

- Pri zobrazení dvojitého času vstúpíte do nastavenia dvojitého času podržaním tlačidla „MODE“ (Režim) (B4) po dobu 3 sekúnd. Číslice „hodín“ a „minút“ budú blikáť. Tlačidlami „▲“ (B3) a „▼“ (B5) nastavíte „hodinu“, stisnutím tlačidla „MODE“ (B4) nastavenie potvrdíte a ukončíte.

9. ZOBRAZENIE FÁZE MESIACA

Fáze Mesiaca každého dňa je zobrazená na LCD displeji (A11).

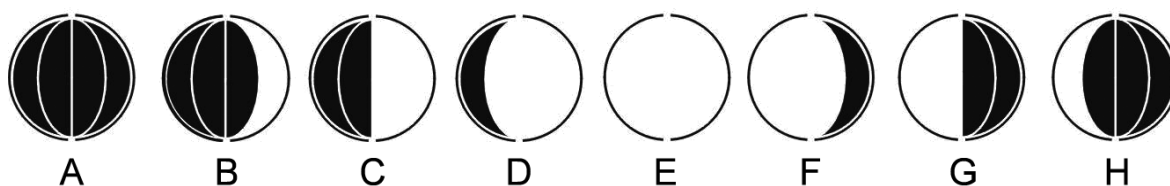

A: Nov

B: Pribúdajúci kosáčik

C: Prvý štvrt'

D: Pribúdajúca posl. štvrt'

E: Spln

F: Ubúdajúca posledná štvrt'

G: Posledná štvrt'

H: Ubúdajúci kosáčik

10. INDIKÁCIA SLABÝCH BATÉRIÍ:

Ikona slabej batérie „“ sa zobrazuje u príslušného kanálu a znamená, že jednotka teplotného senzoru tohto kanálu má slabé batérie. Batérie je preto treba vymeniť.

11. PODSVIETENIE

Po stlačení tlačidla „SNOOZE/LIGHT“ (B1) sa na 5 sekúnd zapne podsvietenie.

12. BEZPEČNOSTNÉ OPATRENIE

- Pokiaľ prístroj nepracuje správne, stisnete pomocou špendlíka tlačidlo Reset (B7).
- Pokiaľ v priebehu 15 sekúnd nepovediete žiadne nastavenie, všetky režimy nastavenia sa automaticky ukončia.
- Pokiaľ vyberiete batérie, informácie uložené v hodinách sa stratia.
- Neumiestňujte hodiny blízko zdrojov rušenia a kovových rámov, napr. počítačov alebo televízorov.
- Nevystavujte prístroj priamemu slnečnému svitu, vysokej teplote, chladu, vysokej vlhkosti a nepoužívajte ho na miestach, kde je mokro
- Vonkajší senzor sa nesmie nastavovať a inštalovať pod vodou. Pri nastavovaní ho nevystavujte priamemu slnečnému svitu a dažďu
- Nikdy prístroj nečistite s použitím materiálov a produktov, ktoré sú abrazívny alebo spôsobujú koróziu. Abrazívne čistiace prostriedky môžu poškrabať plastové časti a skorodovať elektronické obvody
- Pokiaľ existuje rozpor medzi predpovedí miestnej meteorologickej stanice a tohto prístroja, má prednosť predpoveď miestnej meteorologickej stanice. Výrobca neodpovedá za nesprávne predpovede počasia z tohto prístroja.

13. TECHNICKÉ ŠPECIFIKÁCIE

Údaje z vnútorného merania:	
Rozsah teploty:	0 až 50 °C [+32 až +122 °F]
Merané jednotky teploty:	°C alebo °F [voliteľné]
Rozsah vlhkosti:	20 % to 99 %
Predpoveď počasia:	5 ikon [slnečno, polojasno, oblačno, zatiahnuté s dažďom a sneženie]
Údaje z vonkajšieho merania:	
Vzdialenosť prenosu: (v otvorenom priestore)	30 m @ 433MHz
Rozsah teploty:	-20 °C až 50 °C [-4 až +122 °F]
Inštalácia:	stena/stôl
Rozmery hlavnej jednotky:	168 (Š) x 129 (V) x 29 (H) mm
Hmotnosť hlavnej jednotky (NETTO):	262 g
Rozmery teplotného senzoru:	62 (Š) x 101 (V) x 24 (H) mm
Hmotnosť teplotného senzoru (NETTO):	64 g
Požiadavky na batérie:	
Základná stanica [vnútorná]:	2 batérie AA
Senzory [vonkajšie]:	2 batérie AAA

Výrobca si vyhradzuje právo na zmenu technickej špecifikácie výrobku.



VAROVANIE: NEVYSTAVUJTE SPOTREBIČ DAŽĎU ALEBO VLHKOSTI, ABY STE PREDIŠLI VZNIKU POŽIARU ALEBO ÚRAZU ELEKTRICKÝM PRÚDOM. PRED OPRAVOU ALEBO VŽDY, KEĎ SPOTREBIČ NEPOUŽÍVATE, VYPNITE HO ZO ZÁSUVKY V PRÍSTROJI NIESÚ ŽIADNE ČASTI OPRAVITEĽNÉ SPOTREBITEĽOM. VŽDY SA OBRACAJTE NA KVALIFIKOVANÝ AUTORIZOVANÝ SERVIS. SPOTREBIČ JE POD NEBEZPEČNÝM NAPÄTÍM.

Informácie o ochrane životného prostredia

Urobili sme to najlepšie pre zníženie množstva obalov a zaistili sme ich jednoduché rozdelenie na 3 materiály: lepenka, papierová drť a rozťahnutý polyetylén. Tento prístroj obsahuje materiály, ktoré môžu byť po demontáži špecializovanou spoločnosťou recyklované. Dodržujte prosím miestne nariadenia týkajúce sa nakladania s baliacimi materiálmi, vybitými batériami a starým zariadením.

Likvidácia starého elektrozariadenia a použitých batérií a akumulátorov



Tento symbol na výrobku, jeho príslušenstve alebo na jeho obale označuje, že výrobkom nesmie byť nakladané ako s domácim odpadom.

Po skončení životnosti odovzdajte prosím výrobok alebo batériu (ak je priložená) v príslušnom mieste spätného odberu, kde bude vykonaná recyklácia tohto elektrozariadenia a batérií. V Európskej únii a v ostatných európskych krajinách existujú miesta spätného odberu odslúženého elektrozariadenia. Tým, že zaistíte správnu likvidáciu výrobku, môžete predísť možným negatívnym následkom pre

životné prostredie a ľudské zdravie, ktoré sa môže v opačnom prípade prejaviť ako dôsledok nesprávnej manipulácie s týmto výrobkom alebo batériou, alebo akumulátorom. Recyklácia materiálov prispieva k ochrane prírodných zdrojov. Z tohto dôvodu prosím nevyhadzujte odslúžené elektrozariadenie a batérie / akumulátory do domového odpadu.

Informácie o tom, kde je možné vyslúžených elektrozariadení alebo použité batérie alebo akumulátory zadarmo odovzdať, získate u vášho predajcu, na obecnom úrade alebo na webe www.sewa.sk.

Dovozca zariadenia je registrovaný u kolektívneho systému SEWA, a. s. (pre recykláciu elektrozariadení aj batérií a akumulátorov).

Výrobca: Hyundai Corporation, Seoul, Korea

Výhradný dovozca: ETA - Slovakia, spol s r.o., Stará Vajnorská 8, 831 04, Bratislava 3

ES PREHLÁSENIE O ZHODE

Výrobca (splnomocnený zástupca):

ETA a. s., Zelený pruh 95/97, 147 00 Praha 4 – Braník, IČ: 275 44 001,

prehlasuje, že výrobok ďalej popísaný:

Meteorologická stanica s bezdrôtovým prenosom

typ: **Hyundai WSC 2180**,

účel použitia je prenos signálu z vysielacieho zariadenia do prijímacieho zariadenia v ČR a krajinách EU, použitá frekvencia: 433,92 MHz,

je v zhode s ustanoveniami NV č. 426/2000 Sb., ktoré sú v súlade so smernicou R&TTE 1999/5/ES, týkajúcou sa rádiových a telekomunikačných zariadení.

Pre posúdenie zhody boli použité nasledujúce technické predpisy:

harmonizované normy:

ETSI EN 300 220-1 V2.3.1 (2010-02)
ETSI EN 300 220-2 V2.3.1 (2010-02)
ETSI EN 301 489-3 V1.4.1 (2002-08)
ETSI EN 301 489-1 V1.8.1 (2008-04)
ETSI EN 300 220-1 V2.1.1 (2006-04)
ETSI EN 300 220-2 V2.1.2 (2007-06)
EN 60950-1:2006+A11:2009+A1:2010+A12:2011

Výsledky skúšok sú uvedené v skúšobných protokoloch č. GTSE12060069901, GTSE12060069902, GTSS12060032001, GTSE11020009801, GTSE11020009802 a GTSS11020006101, ktoré boli vydané laboratóriou GTS – Global United Technology Services Co., Ltd., China.

Zhoda bola posúdená postupom podľa prílohy č.3 NV č. 426/2000 Sb.

Prehlasujeme, že výrobok splňuje základné požiadavky vyššie uvedeného NV, tj. bezpečnosť a ochranu zdravia užívateľa, elektromagnetickú kompatibilitu a efektívne využitie spektra.

Dátum a miesto vydania prehlásenia: 19.7.2012, Praha

Pečiatka oprávnenej osoby:

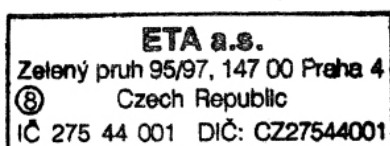

1. WŁAŚCIWOŚCI

1.1 Prognozowanie pogody

- Animacje pokazujące pogodę słoneczną, małe i duże zachmurzenie, deszcz oraz śnieg

1.2 Czas

- Czas sterowany radiowo, z opcją ręcznego ustawiania
- Możliwość ustawienia podwójnego czasu (dual time)
- Wyświetlanie czasu 12/24 godzinne
- Alarm z drzemką
- Kalendarz wieczny do roku 2099
- Wybór nazw dni tygodnia w 8 językach

1.3 Wilgotność

- Zakres mierzenia wilgotności: 20 ~ 99 %
- Pamięć minimum i maksimum wilgotności

1.4 Temperatura

- Zakres mierzenia temperatury wewnętrznej: 0 ~ 50 °C [+32 ~ +122 °F]
- Wybór skali °C/°F
- Zakres mierzenia temperatury zewnętrznej: -20 ~ 50 °C [-4 ~ +122 °F]
- Pamięć minimum i maksimum temperatury [wewnętrzna i zewnętrzna]
- Wskaźnik komfortu termicznego

1.5 Zewnętrzny czujnik bezprzewodowy

- Sygnalizacja niskiego poziomu baterii
- Do montażu na ścianie lub postawienia
- Załączony jeden bezprzewodowy czujnik temperatury
- Częstotliwość transmisji 433 MHz
- Zasięg 30 metrów [98 stóp] w terenie otwartym

2. SCHEMAT URZĄDZENIA

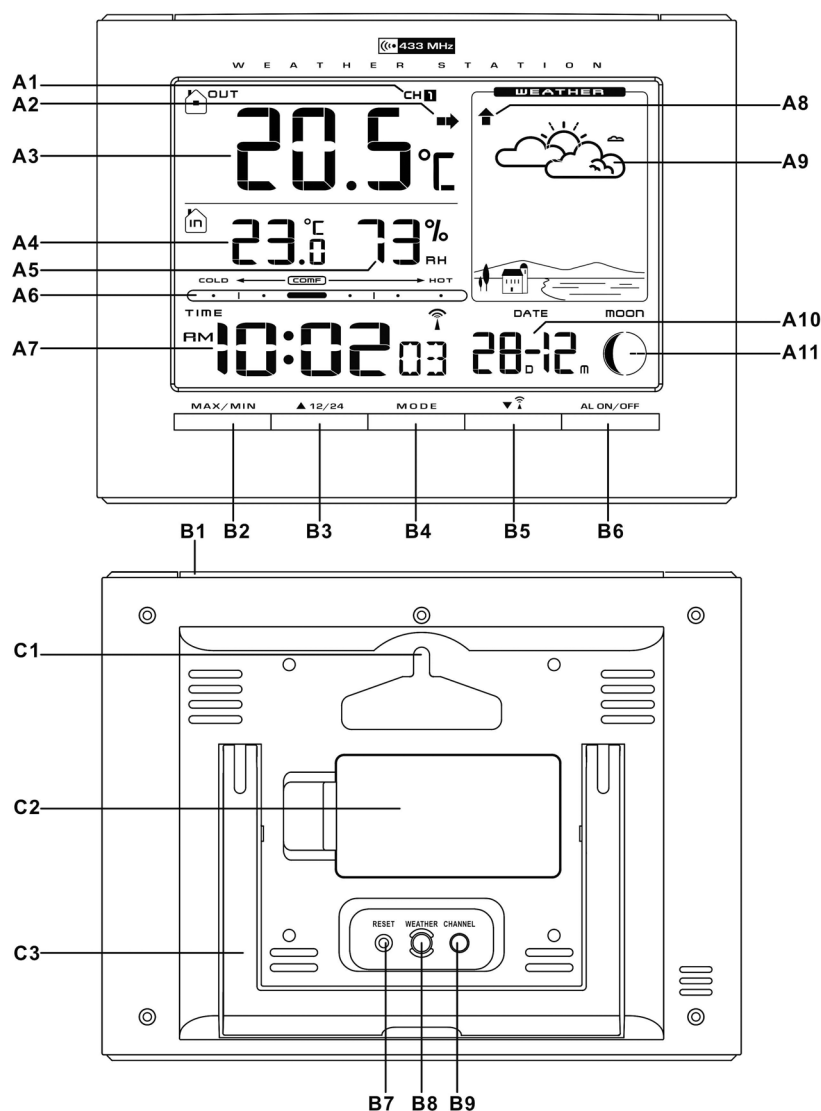

2.1 Część A – wyświetlacz LCD

- A1: Temperatura zewnętrzna (kanał)
- A2: Trend temperatury zewnętrznej
- A3: Temperatura zewnętrzna
- A4: Temperatura w pomieszczeniu
- A5: Wilgotność w pomieszczeniu

- A6: Wskaźnik komfortu
- A7: Zegar sterowany radiowo
- A8: Trend zmian ciśnienia
- A9: Prognoza pogody
- A10: Data
- A11: Faza Księżyca

2.2 Część B – Przyciski

- B1: Przycisk „SNOOZE/LIGHT”
(drzemka/oświetlenie)
- B2: Przycisk „MAX/MIN”
- B3: Przycisk „▲ 12/24”
- B4: Przycisk „MODE” (tryb)

- B5: Przycisk „▼/📶”
- B6: Przycisk „AL ON/OFF”
- B7: Przycisk „RESET”
- B8: Przycisk „WEATHER”
- B9: Przycisk „CHANNEL”

2.3 Część C – budowa

- C1: Otwór do montażu ściennego

- C2: Pokrywa komory baterii
- C3: Stojak

3. ZEWNĘTRZNY CZUJNIK TEMPERATURY

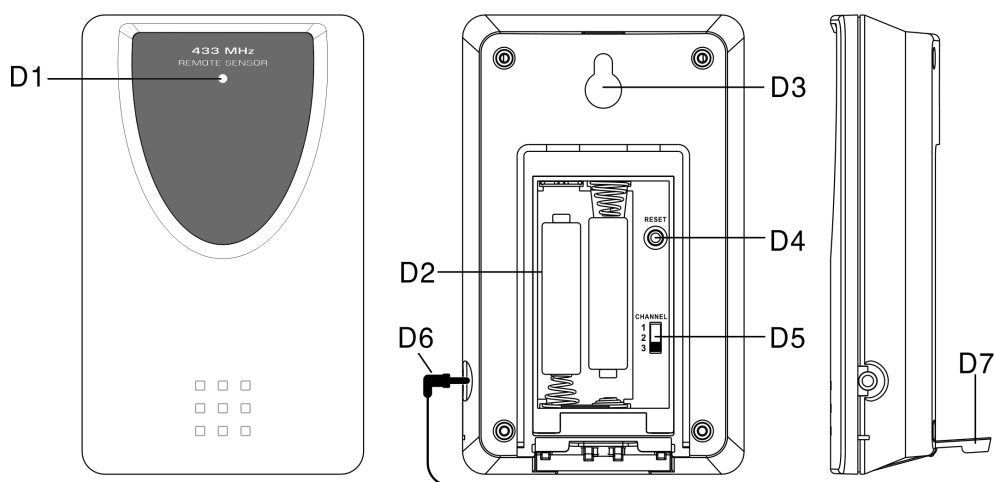

- | | |
|--|-------------------------------|
| D1: Wskaźnik transmisji LED | D5: Przełącznik wyboru kanału |
| D2: Komora baterii | D6: Gniazdo sondy temperatury |
| D3: Otwór montażowy (do montażu ściennego) | D7: Stojak |
| D4: Przycisk "RESET" | |

4. PRZYGOTOWANIE DO UŻYTKOWANIA:

4.1 Stacja pogodowa:

- Otworzyć komorę baterii przesuwając pokrywę [C2]
- Włożyć dwie baterie AA zwracając uwagę na właściwą polaryzację [znaki „+” i „-“]
- Ponownie założyć wieczko komory baterii [C2]
- Przy pomocy spinacza lub innego wąskiego narzędzia nacisnąć przycisk RESET [B7] na tylnej ścianie urządzenia; stacja główna jest gotowa do pracy

4.2 Zewnętrzny czujnik temperatury

- Komora baterii (D3) czujnika temperatury znajduje się za tylną częścią obudowy. Aby ją otworzyć należy odkręcić wkręty
- Włożyć dwie baterie AAA, zwracając uwagę na właściwą polaryzację [„+” i „-“]

5. INSTALACJA/MONTAŻ

5.1 Stacja pogodowa

Stację można ustawić na dowolnej płaskiej powierzchni (C3), lub powiesić na ścianie używając w tym celu otworu montażowego (C1) znajdującego się z tyłu urządzenia.

5.2 Zewnętrzny czujnik temperatury

Sensor zdalny należy umieścić na pewnej, płaskiej powierzchni poziomej lub zamontować na ścianie.

UWAGA: Transmisja pomiędzy odbiornikiem i nadajnikiem może odbywać się do odległości 30 m w terenie otwartym. Teren otwarty to przestrzeń, w której na drodze transmisji nie znajdują się przeszkody takie jak budynki, drzewa, pojazdy, linie wysokiego napięcia etc.

6. FUNKCJA PROGNOZY POGODY

6.1 Działanie

- Po włożeniu baterii lub przytrzymaniu przez 3 sekundy przycisku WEATHER (B8) na wyświetlaczu LCD zacznie migać ikona pogody (A9). Wprowadzić aktualne warunki pogodowe naciskając przyciski ▲ (B3) lub ▼ (B5). Ponownie nacisnąć przycisk WEATHER (B8) by zatwierdzić ustawienia. Należy pamiętać, że prognozy mogą być niedokładne, jeśli dane nie będą prawidłowo wprowadzone.
- Dane pogodowe należy wprowadzić ponownie w przypadku, gdy zmieni się położenie urządzenia (ciśnienie atmosferyczne jest niższe w miejscach wyżej położonych, dlatego zmiana położenia może wpływać na prognozowanie). Stacja pogodowa przedstawi pierwszą prognozę po 6 godzinach od wprowadzenia danych.

6.2 Stany pogodowe

Urządzenie pokazuje animację jednego z 5 prognozowanych stanów pogodowych.

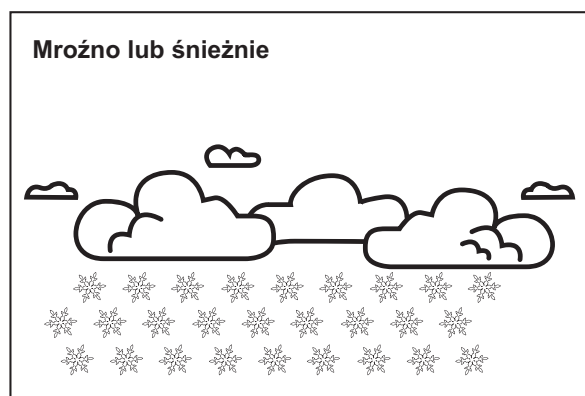
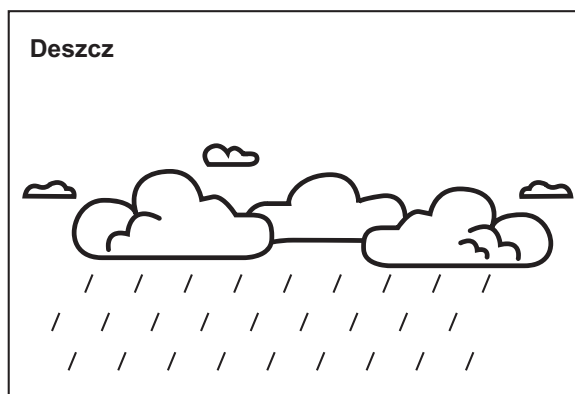
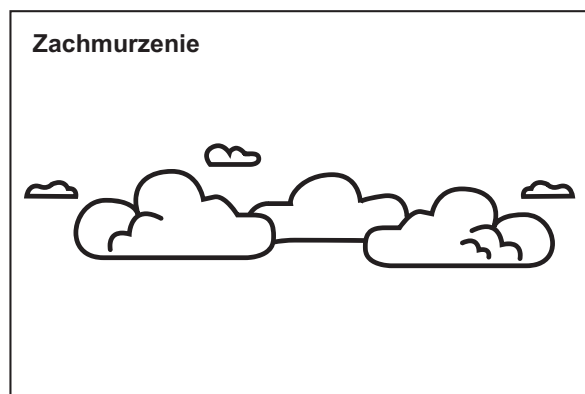
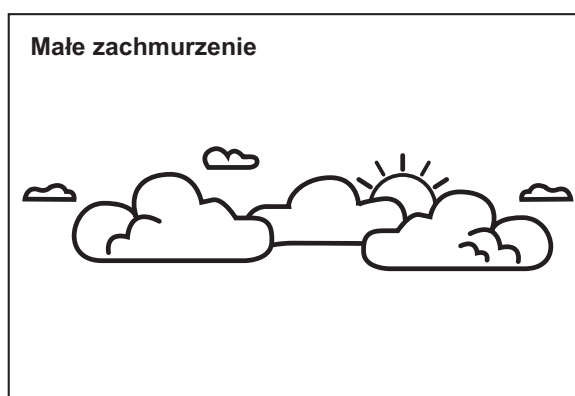
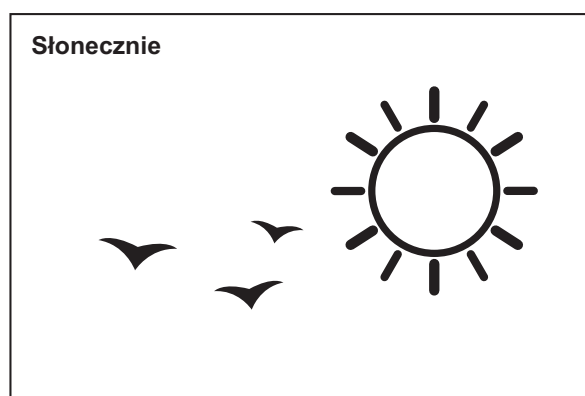



UWAGA: Obrazek „Mroźno lub śnieżnie” pokazuje się, gdy według prognozy ma padać deszcz a równocześnie temperatura spada poniżej 0 °C.

- Alarm temperaturowy w postaci ikony: ❄ pojawia się, gdy temperatura (mierzona na dowolnym kanale) znajduje się w zakresie -2 °C ~ +3 °C.
- Jeśli występują różnice pomiędzy oficjalnymi prognozami pogody a prognozami stacji pogodowej, należy wziąć pod uwagę prognozy

oficjalne. Producent zastrzega sobie brak odpowiedzialności za skutki korzystania z prognozy pogody podawanej przez urządzenie, w tym również te spowodowane błędnymi prognozami.

6.3 Wskaźnik trendu zmian ciśnienia (A8)

Wyświetlany na ekranie wskaźnik (A8) pokazuje trendy zmian ciśnienia atmosferycznego.

 Pokazuje, że ciśnienie wzrasta	 Pokazuje, że ciśnienie nie zmienia się	 Pokazuje, że ciśnienie spada
--	--	--

7. TERMOMETR

7.1 Procedura przesyłania drogą radiową (RF):

- Główna stacja pogodowa rozpoczyna automatyczne przyjmowanie sygnału radiowego z zewnętrznych czujników, po ustawieniu warunków pogodowych.
- Czujnik temperatury będzie przekazywał dane do głównego urządzenia automatycznie, od razu po włożeniu baterii.
- Aby używać więcej niż jednego czujnika temperatury (max 3), należy wybrać odrębny kanał transmisji (CH1, CH2, CH3) dla każdego z czujników przed włożeniem do niego baterii, tak żeby każdy czujnik przekazywał dane poprzez inny kanał. Przełącznik wyboru kanałów (D6) znajduje się z tyłu czujnika.
- Jeśli główna stacja pogodowa nie rozpoczęła odbierania sygnału z czujnika w ciągu trzech minut po włożeniu baterii (na wyświetlaczu LCD pojawia się „- - -”), należy nacisnąć i przytrzymać przycisk CHANNEL (B9) przez trzy sekundy, aby ręcznie ustawić transmisję. Ikona transmisji RF  będzie migłała na wyświetlaczu LCD.

Uwaga: w czasie wyszukiwania sygnału radiowego zewnętrznego czujnika, do momentu gdy skanowanie zakończy się sukcesem lub zostanie przerwane ręcznie, nie będą działały przyciski urządzenia (wyłączywszy przycisk Channel oraz Light).

7.2 Temperatura i wilgotność

(1) Temperatura zewnętrzna --- Wybór kanału

- Naciskać przycisk CHANNEL (B9) by sprawdzić odczyt temperatury i wilgotności z 3 czujników. Kolejność pojawiania się odczytów jest pokazana poniżej:

Nacisnąć CHANNEL → Nacisnąć CHANNEL → Nacisnąć CHANNEL

CH **1**



CH **2**



CH **3**





**Kolejno wyświetla
odczyty czujników**

- Aby ręcznie skasować pamięć odczytów z danego czujnika, należy w czasie pokazania się odczytu z niego przytrzymać przycisk CHANNEL (B9) przez 3 sekundy. Urządzenie skasuje zapamiętane dane i automatycznie nawiąże transmisję w celu pobrania nowych.

(2) Wskaźnik trendu zmian temperatury zewnętrznej

- Wyświetlany na ekranie wskaźnik (A2) pokazuje trendy zmian temperatury zewnętrznej.

		
Pokazuje, że temperatura zewnętrzna rośnie	Pokazuje, że temperatura zewnętrzna nie zmienia się	Pokazuje, że temperatura zewnętrzna maleje

(3) Celsjusz/Fahrenheit

- Nacisnąć przycisk °C/°F (B5) by wybrać skalę temperatury wewnętrznej/zewnętrznej.
- Jeśli temperatura znajduje się poza zakresem mierzonym przez urządzenie, na wyświetlaczu pojawią się komunikaty LL.L (poniżej minimalnej) lub HH.H (powyżej maksymalnej).

(4) Funkcja zapamiętywania Maksymalnej/Minimalnej temperatury i wilgotności

- Nacisnąć przycisk MAX/MIN (B2) by pokazać maksymalną zapamiętaną przez urządzenie temperaturę wewnętrzną/zewnętrzną oraz wilgotność.
Na wyświetlaczu pojawi się komunikat **MAX**.
- Ponownie nacisnąć MAX/MIN (B2) by pokazać minimalną zapamiętaną przez urządzenie temperaturę wewnętrzną/zewnętrzną oraz wilgotność.
Na wyświetlaczu pojawi się komunikat **MIN**.
- Nacisnąć i przytrzymać przez 3 sekundy przycisk MAX/MIN (B2) aby skasować zapamiętane odczyty maksimum/minimum.

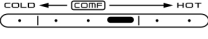
(5) Wskaźnik komfortu  (A6) służy pokazywaniu czy i w jakim stopniu warunki biometeorologiczne (klimatyczne) są korzystne/niekorzystne.



(6) Korzystanie z sondy przewodowej (1,5 m):





- Włożyć wtyczkę sondy (D6) do gniazda jack po prawej stronie czujnika temperatury.
- Wyprowadzić końcówkę sondy na zewnątrz, zaś sam czujnik pozostawić w pomieszczeniu, by uniknąć zamrożenia baterii w przypadku występowania temperatur poniżej -20 °C.
- Zawsze korzystać z sondy do mierzenia temperatury, kiedy spodziewany zakres wynosi -50 °C ~ 0 °C lub +50 °C ~ +70 °C

8. USTAWIANIE CZASU I ALARMU

8.1 Zegar sterowany radiowo:



- Zegar automatycznie zaczyna poszukiwać radiowego sygnału czasu DCF w ciągu 3 minut po rozpoczęciu pracy urządzenia. Na wyświetlaczu zacznie migać ikona sterowania radiowego .

 miga	 wyświetla się	 zniknęła
Urządzenie wyszukuje sygnał DCF	Sygnał został znaleziony	Sygnał nie został znaleziony

- W celu zachowania dokładności, zegar automatycznie pobiera sygnał radiowy codziennie o 3.00. W przypadku gdy pobieranie sygnału nie uda się (ikona  znika z wyświetlacza) próby pobrania są powtarzane o 4.00, 5.00, i 6.00.
- Wyszukiwanie sygnału czasu radiowego można ustawić także ręcznie, po naciśnięciu przycisku  (B5) i przytrzymaniu przez 3 sekundy. Każda próba pobrania czasu trwa około 10 minut. Jeśli się nie powiedzie w tym czasie, poszukiwania kończą się (ikona  znika z wyświetlacza) i ponownie rozpoczynają o następnej równej godzinie. Na przykład jeśli wyszukiwanie czasu nie powiodło się o 8.20, kolejna próba rozpocznie się o 9.00.
- Wyszukiwanie czasu, można zatrzymać naciskając i przytrzymując przez 3 sekundy przycisk  (B5). Komunikat „DST” oznacza czas letni.

Uwaga: W czasie poszukiwania sygnału radiowego nie będą działały przyciski (oprócz LIGHT (B1)). Uaktywnią się po zakończeniu lub ręcznym przerwaniu poszukiwania sygnału.

8.2 Ręczne ustawianie czasu:

- Aby przejść do trybu ustawiania kalendarza i zegara, nacisnąć i przytrzymać przez 3 sekundy przycisk MODE (B4).
- Naciskając przyciski  (B3) lub  (B5) ustawić żądane wielkości i naciskać przycisk MODE (B4) by zatwierdzać każdorazowy wybór.
- Kolejność ustawień: Godzina, Minuty, Sekundy, Rok, Miesiąc, Dzień, Strefa czasowa, dzień tygodnia (wybór języka).
- Nazwę dnia tygodnia można ustawić w jednym z 8 języków: niemiecki, francuski, hiszpański, włoski, niderlandzki (holenderski), duński, rosyjski lub angielski.
- Spis języków wraz z ich oznaczeniami i symbolami dni tygodnia znajduje się w poniższej tabeli.

Język	Niedziela	Poniedziałek	Wtorek	Środa	Czwartek	Piątek	Sobota
Niemiecki, GE	SO	MO	DI	MI	DO	FR	SA
Angielski, EN	SU	MO	TU	WE	TH	FR	SA
Rosyjski, RU	BC	NH	BT	CP	HT	NT	CY
Duński, DA	SO	MA	TI	ON	TO	FR	LO
Niderlandzki, NE	ZO	MA	DI	WO	DO	VR	ZA
Włoski, IT	DO	LU	MA	ME	GI	VE	SA
Hiszpański, ES	DO	LU	MA	MI	JU	VI	SA
Francuski, FR	DI	LU	MA	ME	JE	VE	SA

- Strefa czasowa jest potrzebna do ustawienia czasu w krajach, w których można pobrać sygnał DCF, ale ich strefa czasowa różni się od obowiązującej w Niemczech.
- Przykład: Jeśli czas danego kraju jest o godzinę późniejszy niż w Niemczech, ustawiamy strefę jako +1. Zegar automatycznie ustawi zegar na czas godzinę późniejszy niż pobrany sygnał.

Uwaga:

- 1) Sekundy można ustawiać wyłącznie na zero.
- 2) Jeśli przez 15 sekund nie zostaną wykonane żadne ustawienia urządzenie wychodzi z trybu ustawiania czasu.

8.3 Tryb wyświetlania 12/24 godzinny:

Nacisnąć przycisk 12/24 (B3) by wybrać 12 lub 24 godzinny tryb wyświetlania.

8.4 Funkcja alarmu/drzemki

- Naciskać przycisk MODE (B4) by wybrać:

Czas (Time) → Dzień tygodnia (Weekday) → Czas alarmu (Alarm Time – na wyświetlaczu pojawi się komunikat AL)

- By wejść w ustawienia alarmu przytrzymać przez trzy sekundy przycisk MODE (B4) po wejściu do Alarm Time. Naciskając przyciski ▲ (B3) lub ▼ (B5) ustawić czas alarmu i nacisnąć przycisk MODE by zatwierdzić.
- Aby uaktywnić lub dezaktywować ustawione alarmy, nacisnąć przycisk AL ON/OFF (B6). Jeśli alarm jest aktywny na wyświetlaczu pojawi się ikona (☎).
- Kiedy rozlegnie się dźwięk alarmu, nacisnąć przycisk SNOOZE/LIGHT (B1) by wejść w tryb drzemki, (ikona (☎) będzie migać na wyświetlaczu). Tryb drzemki potrwa 5 minut, a następnie alarm rozlegnie się ponownie. Drzemkę można przedłużać maksymalnie 7 razy.

8.5 Ustawianie funkcji Dual Time

- Naciskać przycisk MODE (B4) by wybrać:

Czas (Time) → Dzień tygodnia (Weekday) → Dual Time (na wyświetlaczu pojawi się DT)

- Po wejściu w tryb Dual Time, przytrzymać przycisk MODE (B4) przez trzy sekundy, by przejść do ustawień. Na wyświetlaczu będą migały ikony godzin i minut ("Hour" i "Min"). Naciskając przyciski ▲ (B3) lub ▼ (B5) ustawić godzinę i zatwierdzić przyciskiem MODE (B4).

9. WYŚWIETLANIE FAZ KSIĘŻYCA

Symbole faz Księżyca pojawiają się codziennie na wyświetlaczu (A11).

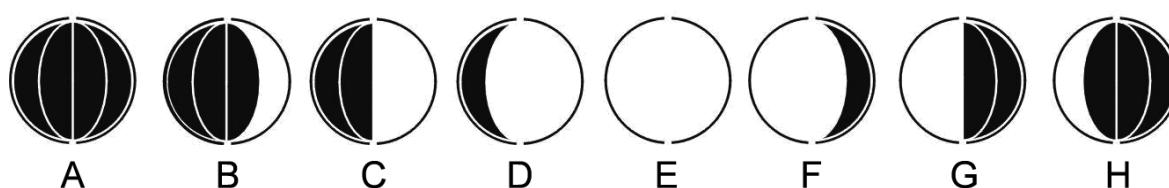

- | | | |
|-----------------------------|-----------------------------|-------------------|
| A: Nów | D: Dąży do pełni | G: Ostania kwadra |
| B: Dąży do pierwszej kwadry | E: Pełnia | H: Dąży do nowiu |
| C: Pierwsza kwadra | F: Dąży do ostatniej kwadry | |

10. WSKAŹNIK NISKIEGO POZIOMU BATERII:

Ikona niskiego poziomu baterii  pojawia się przy wskazaniach konkretnego kanału, jeśli w zewnętrznym czujniku baterie wymagają wymiany. Należy to zrobić jak najszybciej.

11. PODŚWIETLENIE

Po naciśnięciu przycisku SNOOZE/LIGHT (B1) podświetlenie włączy się na 3 sekundy.

12. OSTRZEŻENIA

- Jeśli urządzenie nie działa poprawnie, należy je zresetować, naciskając przycisk RESET (B7) przy użyciu spinacza lub innego podobnego przedmiotu.
- Urządzenie opuszcza wszystkie tryby ustawień po bezczynności trwającej 15 sekund.
- Przy wyjmowaniu lub wymianie baterii urządzenie kasuje pamięć ustawień czasu.
- Unikać umieszczania urządzenia w pobliżu źródeł promieniowania elektromagnetycznego takich jak komputer czy telewizor.
- Nie wystawiać na bezpośrednie działanie promieni słonecznych, gorąca, zimna i wysokiej wilgotności.
- Zewnętrzny czujnik nie wolno umieszczać lub instalować pod wodą. Wybierać miejsca nie narażone na bezpośrednie oddziaływanie promieni słonecznych oraz deszczu.
- Do czyszczenia nie używać agresywnych środków chemicznych lub ostrych przedmiotów. Może to spowodować porysowanie powierzchni urządzenia i / lub korozję jego wewnętrznych obwodów elektronicznych.
- Jeśli występują różnice pomiędzy oficjalnymi prognozami pogody a prognozami stacji pogodowej, należy wziąć pod uwagę prognozy oficjalne. Producent zastrzega sobie brak odpowiedzialności za skutki korzystania z prognozy pogody podawanej przez urządzenie, w tym również te spowodowane błędnymi prognozami.

13. SPECYFIKACJE

Urządzenie wewnętrzne:	
Zakres temperatur:	0 do 50 °C [+32 do +122 °F]
Skale temperatur:	°C lub °F [do wyboru]
Zakres wilgotności:	20% do 99 %
Prognoza pogody:	5 ikon [słońce, lekkie zachmurzenie, zachmurzenie, deszcz, śnieg]
Urządzenie zewnętrzne:	
Odległość transmisji:	30 m @ 433 MHz (teren otwarty)
Zakres temperatur:	-20 °C do 50 °C [-4 do +122 °F]
Sposób montażu:	Stojący/na ścianie
Wymiary stacji pogodowej:	(s) 168 x (w) 129 x (g) 29 mm
Waga stacji pogodowej (NETTO):	262 g
Wymiary czujnika:	(s) 62 x (w) 101 x (g) 24 mm
Waga czujnika (NETTO):	64 g
Baterie:	
Stacja pogodowa:	2 baterie AA
Czujnik:	2 baterie AAA

Zmiana specyfikacji technicznej produktu zastrzeżona przez producenta.



OSTRZEŻENIE: ABY UNIKNĄĆ NIEBEZPIECZEŃSTWA POŻARU LUB PORAŻENIA PRĄDEM ELEKTRYCZNYM, NIE WOLNO WYSTAWIAĆ SPRZĘTU NA DZIAŁANIE DESZCZU BĄDŹ WILGOCI. URZĄDZENIE ODBIORCZE ZAWSZE WYŁĄCZYĆ Z GNIAZDKA, KIEDY NIE JEST UŻYWANE LUB PRZED NAPRAWĄ.

W URZĄDZENIU NIE MA ŻADNYCH CZĘŚCI, KTÓRE BY MÓGŁ ODBIORCASAMODZIELNIE NAPRAWIAĆ. NAPRAWĘ SPRZĘTU NALEŻY ZLECIĆ ODPOWIEDNIO PRZYGOTOWANEMU SERWISU AUTORYZACYJNEMU. URZĄDZENIE ZNAJDUJE SIĘ POD NIEBEZPIECZNYM NAPIĘCIEM.

Informacje o ochronie środowiska naturalnego

Materiały służące do zapakowania tego urządzenia zostały wykonane z materiałów łatwo rozdzielających się na 3 elementy: tektura, masa papierowa i rozciągnięty polietylen.

Materiały te po demontażu mogą zostać zutylizowane przez wyspecjalizowaną spółkę.

Prosimy, aby Państwo dotrzymywali miejscowe przepisy dotyczące obchodzenia się z papierami pakowymi, wyładowanymi bateriami i starymi urządzeniami.

Likwidacja zużytego sprzętu elektrycznego/elektronicznego oraz utylizacja baterii i akumulatorów



Ten symbol znajdujący się na produkcie, jego wyposażeniu lub opakowaniu oznacza, że z produktem nie można obchodzić jak z odpadami domowymi. Kiedy urządzenie lub bateria / akumulator będą nadawały się do wyrzucenia prosimy, aby Państwo przewieźli ten produkt na odpowiednie miejsce zbiorcze, gdzie zostanie przeprowadzona jego utylizacja

Na terenie Unii Europejskiej oraz w innych europejskich krajach znajdują się miejsca zbiórki zużytych urządzeń elektrycznych i elektronicznych oraz baterii i akumulatorów.

Dzięki zapewnieniu właściwej utylizacji produktów mogą Państwo zapobiec możliwym negatywnym skutkom dla środowiska naturalnego i ludzkiego zdrowia. Mogłyby one wystąpić w wypadku nieodpowiedniego postąpienia z odpadami elektronicznymi i elektrycznymi lub zużytymi bateriami i akumulatorami.

Utylizacja materiałów pomaga chronić źródła naturalne. Z tego powodu, prosimy nie wyrzucać starych elektrycznych i elektronicznych urządzeń oraz akumulatorów i baterii razem z odpadami domowymi.

Aby uzyskać więcej informacji o sposobach utylizacji starych urządzeń, należy skontaktować się z władzami lokalnymi, przedsiębiorstwem zajmującym się utylizacją odpadów lub sklepem, w którym został produkt kupiony

Producent: Hyundai Corporation, Seoul, Korea

Importer: DIGISON Polska sp. z o.o., ul. Krzemieniecka 46, Wrocław 54 613 Poland

1. FEATURES

1.1 Weather Forecast

- Sunny, Slightly Cloudy, Cloudy, Rainy and Snow animation

1.2 Time

- Radio controlled time with Manual Time setting option
- Dual Time setting
- 12/24 hour user selectable
- Daily Snooze Alarm function
- Perpetual Calendar Up to Year 2099
- Day of week in 8 languages user selectable

1.3 Humidity

- Measurable range: 20 ~ 99 %
- Max/Min Memory

1.4 Temperature

- Indoor measurable range: 0 ~ 50 °C [+32 ~ +122 °F]
- Measures °C/°F user selectable
- Outdoor measurable range: -20 ~ 50 °C [-4 ~+ 122 °F]
- Max/Min Memory [indoor & outdoor]
- Comfort Indicator Bar

1.5 Wireless Outdoor Sensor

- Low-battery indicator for Outdoor Thermo Sensor
- Wall Mount or Table Stand
- One Wireless Thermo Sensor Included
- 433 MHz RF transmitting frequency
- 30 meter [98 feet] transmission range in an open area

2. MAIN UNIT APPEARANCE

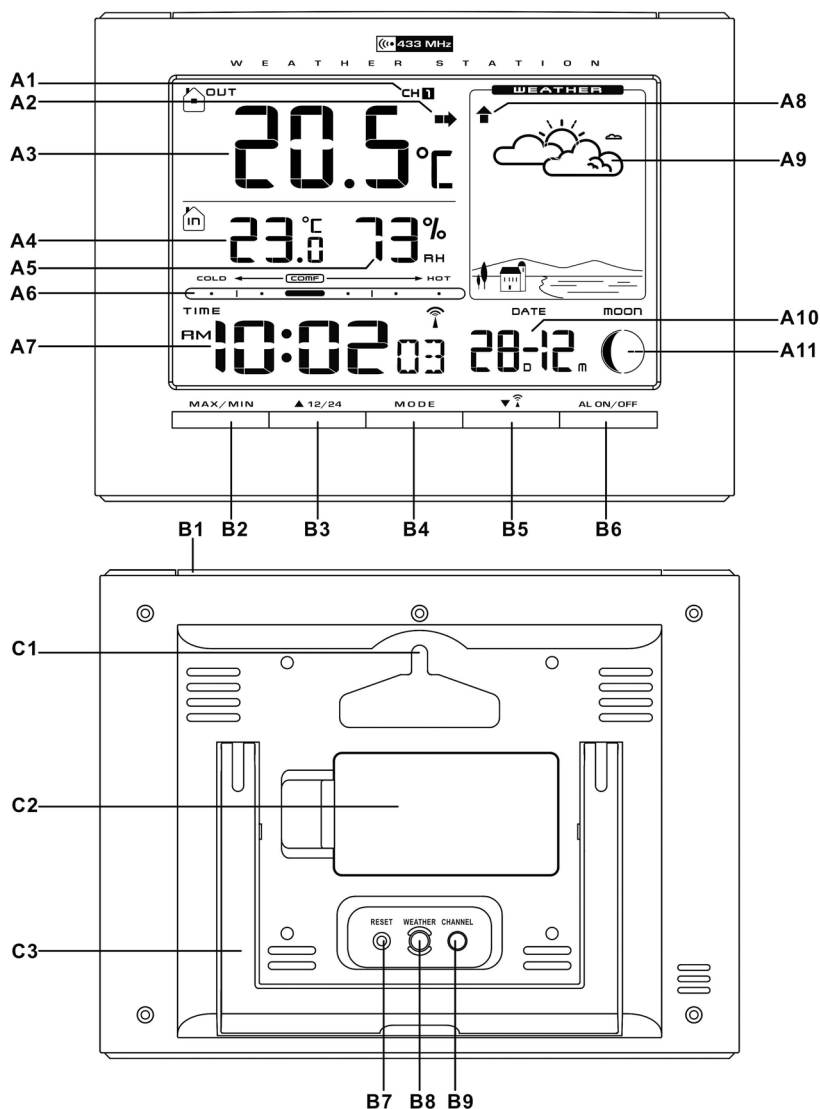

2.1 Part A – LCD

- A1: Outdoor Temperature Channel
- A2: Outdoor Temperature Trend
- A3: Outdoor Temperature
- A4: Indoor Temperature
- A5: Indoor Humidity

- A6: Comfort Indicator Bar
- A7: Radio Controlled Time
- A8: Air Pressure Trend
- A9: Weather Forecast
- A10: Date
- A11: Moon Phase

2.2 Part B – Buttons

- B1: “SNOOZE/LIGHT” button
- B2: “MAX/MIN” button
- B3: “▲ 12/24” button
- B4: “MODE” button

- B5: “▼/📶” button
- B6: “AL ON/OFF” button
- B7: “RESET” button
- B8: “WEATHER” button
- B9: “CHANNEL” button

2.3 Part C – Structure

- C1: Wall Mount Hole

- C2: Battery Cover
- C3: Stand

3. OUTDOOR THERMO SENSOR

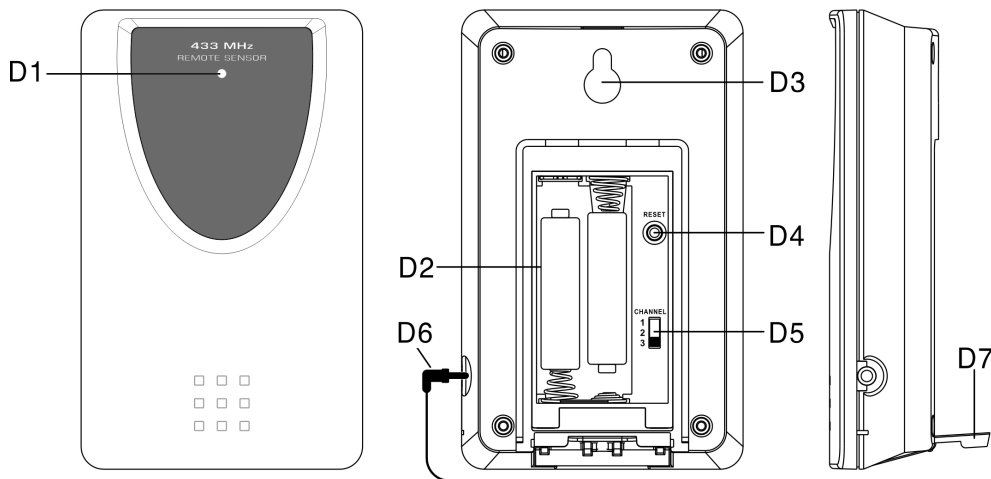

D1: Transmission Indication LED

D2: Battery Compartment

D3: Wall Mount Hole

D4: "RESET" button

D5: Channel Select Switch

D6: Temperature Probe Plug & Jack

D7: Stand

4. GETTING STARTED:

4.1 Main Unit:

- Slide open main unit battery compartment cover [C2]
- Insert 2x AA batteries observing polarity ["+" and "-" marks]
- Replace main unit battery compartment cover [C2]
- Use a pin to press the RESET [B7] button on the rear of the main unit, the main unit is now ready for use

4.2 Outdoor Thermo Sensor

- Batteries compartment (D3) of thermo sensor is locating behind the back cover, unscrews the batteries cover to open.
- Insert 2x AAA batteries observing polarity ["+" and "-" marks]

5. INSTALLATION

5.1 Main Unit

The main unit can be placed onto any flat surface (C3), or wall mounted by the hanging hole (C1) at the back of the unit.

5.2 Outdoor Thermo sensor

The remote sensor should be securely mounted onto a horizontal surface.

Note: Transmissions between receiver and transmitter can reach up to 30 m in open area. Open Area: there are no interfering obstacles such as buildings, trees, vehicles, high voltage lines, etc.

6. WEATHER FORECAST FUNCTION

6.1 Operation

- After Batteries inserted, OR holding “WEATHER” button (B8) for 3 seconds, weather icon flash (A9) on the LCD. Enter the current weather pressing “▲” (B3) or “▼” (B5) button. Press “WEATHER” (B2) button to confirm the setting. The weather forecast may not be accurate if the current weather entered is not correct.
- The current weather status should be entered again if the altitude of the Main Unit is changed. (Barometric pressure is lower at higher altitude location. Therefore, altitude change will affect the weather forecast). The weather station will start the first forecast at 6 hours later after the current weather status is entered.

6.2 Weather Conditions

There are totally 5 different weather status animations in the weather forecast.

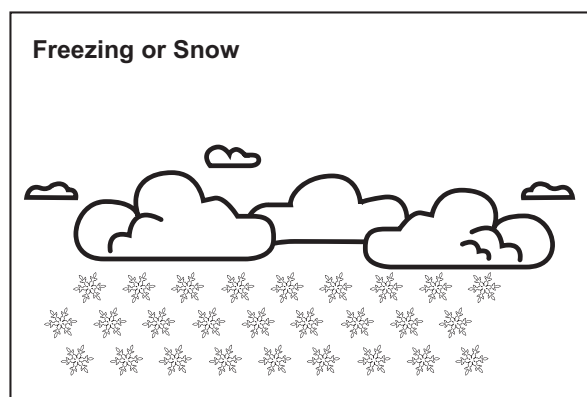
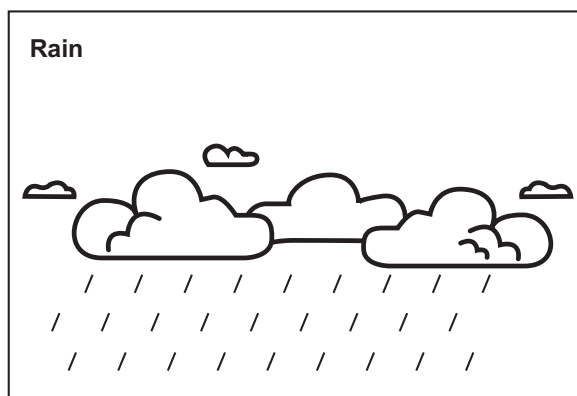
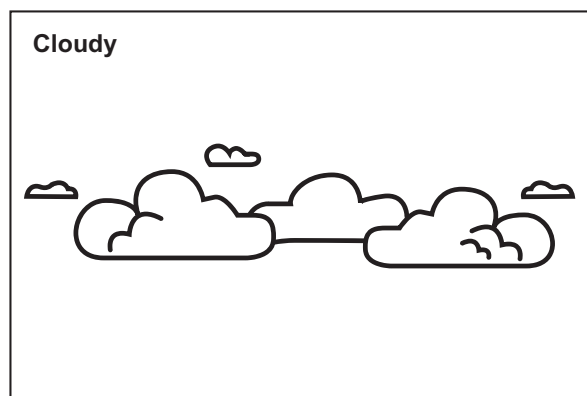
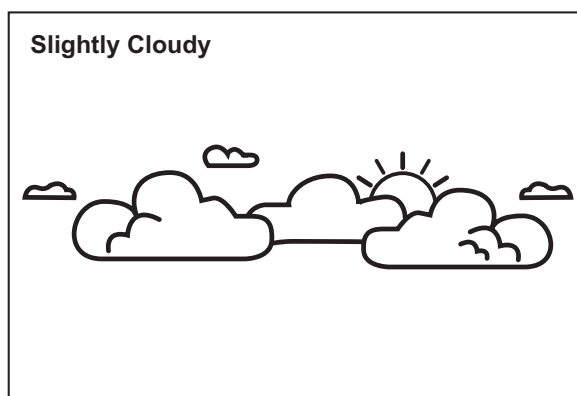
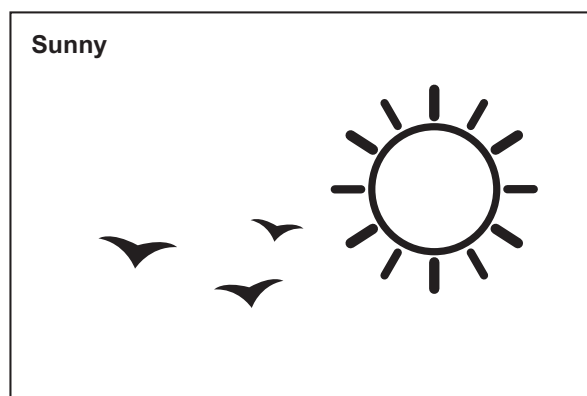



Note: “Freezing or snow” is shown if the weather forecast is Rainy and outdoor temperature (any channel) under 0°C.

- Frost Alert: “❄️” is shown if the outdoor temperature (any channel) is between -2°C ~ +3 °C
- If there is any inconsistency of weather forecast between Local Weather Station and this unit, the Local Weather Station’s forecast should prevail. The manufacture will not hold responsible for any trouble that may come up due to wrong forecasting from this unit.

6.3 Barometric Trend Pointer (A8)

The trend pointer displayed on the LCD (A8) indicates the trend of the Barometric pressure.

		
Indicating the barometric pressure trend is rising	Indicating the barometric pressure trend is steady	Indicating the barometric pressure trend is falling

7. THERMOMETER

7.1 RF Transmission Procedure:

- The main unit automatically starts receiving transmission from outdoor thermo sensor for outdoor temperature after weather condition setting.
 - The thermo sensor unit will automatically transmit temperature signal to the main unit after batteries inserted.
 - For having more than one external transmitter (Maximum3), select the Channel, CH1, CH2 or CH3 to ensure each sensor is transmitting difference channel before inserting batteries. The channel select switch (D6) is at the back of the thermo sensor.
 - If main unit failed to receive transmission from outdoor thermo sensor in first 3 minutes after the batteries inserted (“- - . -” display on the LCD), hold “CHANNEL” button (B9) for 3 seconds to receive transmission manually. RF icon “” flashes on the LCD
- Note:** Buttons (except “Channel” & “Light” buttons) will not function while scanning for thermo sensor’s signal unless they are well received or stopped manually.

7.2 Temperature & Humidity

(1) Outdoor Temperature --- Channel Selection

- Press “CHANNEL” button (B9) to view the 3 Channel’s temperature.
The sequence is shown as follow:

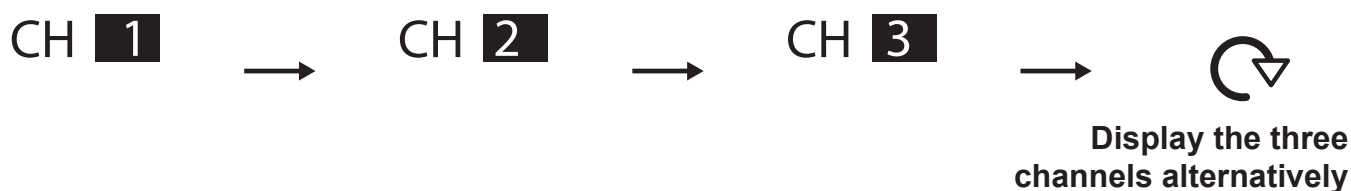

PRESS “CHANNEL” button → PRESS “CHANNEL” button → PRESS “CHANNEL” button



- When viewing the record on CHANNEL 1 or 2, or 3, hold “CHANNEL” button (B9) for 3 seconds to cancel the record on this channel manually, and receive the transmission from channels automatically again.

(2) Outdoor Temperature Trend

- The trend pointer (A2) displayed on the LCD indicates the trend of the outdoor temperature.

		
Indicating the outdoor temp. is rising	Indicating the outdoor temp. is steady	Indicating the outdoor temp. is falling

(3) Celsius / Fahrenheit

- Press “°C/°F” button (B5) to select Indoor/Outdoor Temperature in Celsius mode or Fahrenheit mode.
- If the temperature is out of the measurable range, LL.L (beyond the minimum temperature) or HH.H (beyond the maximum temperature) will be shown on the LCD.

(4) Maximum / Minimum Temperature & Indoor Humidity Recording Function:

- Press “MAX/MIN” button (B2) to show the maximum recorded Indoor/Outdoor Temperature and Indoor Humidity. “MAX” is shown on the LCD
- Press “MAX/MIN” button (B2) again to show the minimum recorded Indoor/Outdoor Temperature and Indoor Humidity. “MIN” is shown on the LCD.
- Hold “MAX/MIN” button (B2) for 3 seconds to clear the recorded maximum and minimum reading.

(5) Comfort Indicator Bar  (A6) for the display of pleasant/unpleasant climate.



(6) The use of 1.5m cord Temperature Probe:

- Insert the probe plug (D6) to the jack on the right hand side of the Thermo Sensor Unit.
- Put the metal casing outside and leave the Thermo Sensor Unit in indoor area to avoid freezing up the battery when the outdoor temperature is below -20 °C.
- Always use the temperature probe to sense the temperature when the temperature is between the following range: -50 °C ~ 0°C and +50 °C ~ + 70 °C

8. TIME AND ALARM SETTING

8.1 Radio Controlled Clock:

- After batteries inserted and main unit finishes receiving the transmissions from outdoor thermo sensor, the clock automatically starts to scan the DCF time signal.
Radio Control Icon “” flashes on the LCD.

		
flashes, Indicating now is receiving DCF signal	turns on, Indicating signal received successfully	disappear, Indicating signal reception failed

- The clock automatically scans the time signal at 3.00 a.m. every day to maintain accurate timing. If reception fail, scanning stops (“📶” on LCD disappear) and repeats again at 4.00 a.m. 5.00 a.m. and 6.00 a.m.
- The clock can be set to scan the time signal manually by holding “📶” button (B5) for 3 seconds. Each reception takes about 5 minutes. If receptions fail, scanning stops. (“📶” on LCD disappear) and repeats again on next full hour. E.g. scanning failed at 8.20 a.m. It will scan again at 9.00 a.m.
- Stop scanning by holding “📶” button (B5) for 3 seconds.
- “DST” shown on the LCD if it is in Daylight Saving Time Mode
Note: Buttons (except “LIGHT” button (B1)) will not function while scanning for DCF time signal unless they are well received or stopped manually.

8.2 Manual Time Setting:

- Hold “MODE” button (B4) for 3 seconds to enter Clock/Calendar setting mode.
- Press “▲” (B3) or “▼” (B5) button to adjust the setting and press “MODE” button (B4) to confirm each setting.
- The setting sequence is shown as follow: Hour, Minute, Second, Year, Month, Day, Time Zone, Day-of-week language.
- 8 languages can be selected in Day-of-week, they are: German, French, Spanish, Italian, Dutch, Denmark, Russian, and English.
- The languages and their selected abbreviations for each day of the week are shown in the following table.

Language	Sunday	Monday	Tuesday	Wednesday	Thursday	Friday	Saturday
German, GE	SO	MO	DI	MI	DO	FR	SA
English, EN	SU	MO	TU	WE	TH	FR	SA
Russian, RU	BC	NH	BT	CP	HT	NT	CY
Denmark, DA	SO	MA	TI	ON	TO	FR	LO
Dutch, NE	ZO	MA	DI	WO	DO	VR	ZA
Italian, IT	DO	LU	MA	ME	GI	VE	SA
Spanish, ES	DO	LU	MA	MI	JU	VI	SA
French, FR	DI	LU	MA	ME	JE	VE	SA

- The Time zone is used for the countries where can receive the DCF time signal but the time zone is different from the German time.
- When the country time is faster than the German time for 1 hour, the zone should be set to +1. Then the clock will automatically set 1 hour faster from the signal time received.

Note:

- 1) Second adjusted to zero only.
- 2) The Time Setting Mode will automatically exit in 15 seconds without any adjustment.

8.3 12/24 Hour Display mode:

Press “(12/24)” button (B3) to select 12 or 24 hours mode.

8.4 Daily Snooze Alarm Function:

- Press “MODE” button (B4) to select to view:

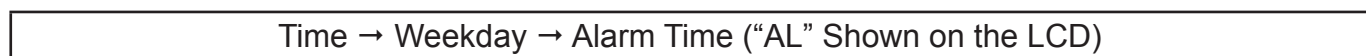

- When viewing the Alarm Time, hold “MODE” button (B4) for 3 seconds to enter Alarm Time setting. Press “▲” (B3) or “▼” (B5) button to adjust the alarm time. Press “MODE” button (B4) to confirm the setting.
- Press “AL ON/OFF” button (B6) to switch alarm on or off. If it is on, “☞” shown on the LCD.
- When Alarming, press “SNOOZE/LIGHT” button (B1) to activate the snooze alarm, (“☞”) flash on the LCD). The alarm will snooze for 5 minutes, then it alarms again. This snooze function can be enabled for maximum 7 times.

8.5 Dual Time Setting Function

- Press “MODE” button (B4) to select to view :

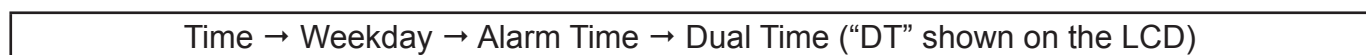

- When viewing the Dual Time, hold “MODE” button (B4) for 3 seconds to enter Dual Time setting. “Hour” & “Min” digits flash. Press “▲” (B3) or “▼” (B5) button to adjust the “hour”, press “MODE” button (B4) to confirm and quit the setting.

9. MOON PHASE DISPLAY

The Moon Phase (A11) of each day is shown on the LCD.

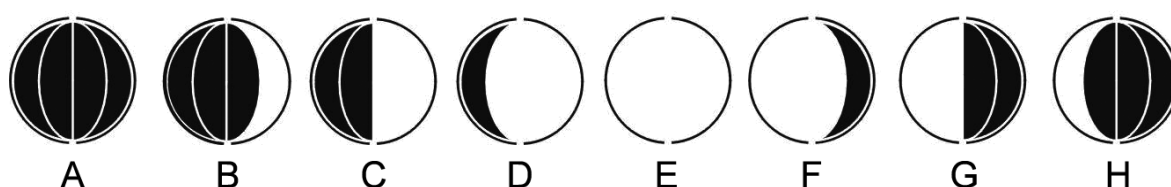

- | | | |
|--------------------|-------------------|--------------------|
| A: New Moon | D: Waxing Gibbous | G: Last Quarter |
| B: Waxing Crescent | E: Full Moon | H: Waning Crescent |
| C: First Quarter | F: Waning Gibbous | |

10. LOW BATTERY INDICATION:

The low battery icon “~~☞~~” will appear at particular channel indicating that thermo sensor unit of the channel is in low battery status. The batteries should be replaced.

11. BACKLIGHT

Press “SNOOZE/LIGHT” button (B1), back light states for 5 seconds.,

12. PRECAUTIONS

- Use a pin to press the reset button (B7) if the Unit does not work properly.
- All Setting Modes will automatically exit in 15 seconds without any adjustment.
- The clock loses its time information when the battery is removed.
- Avoid placing the clock near interference sources/metal frames such as computer or TV sets.
- Do not expose it to direct sunlight, heavy heat, cold, high humidity or wet areas
- The outdoor sensor must not be set up and installed under water.
Set it up in away direct sunlight and Rain
- Never clean the device using abrasive or corrosive materials or products.
Abrasive cleaning agents may scratch plastic parts and corrode electronic circuits
- If there is any inconsistency of weather forecast between Local Weather Station and this unit, the Local Weather Station's forecast should prevail.
The manufacturer will not take responsible for incorrect forecasting from this unit

13. SPECIFICATIONS

Indoor Data:	
Temperature range:	0 to 50 °C [+32 to +122 °F]
Temperature Units Measured:	°C or °F [switchable]
Humidity Range:	20% to 99 %
Weather Forecast:	5 icons [sunny, slightly cloudy, cloudy, rainy & snow]
Outdoor Data:	
Transmission distance: (open area)	30 m @ 433 MHz
Temperature range:	-20 °C to 50 °C [-4 to +122 °F]
Mount:	wall/table
Main Unit Dimensions:	(w) 168 x (h) 129 x (d) 29 mm
Main Unit Weight (NETTO):	262 g
Thermo Sensor Dimensions:	(w) 62 x (h) 101 x (d) 24 mm
Thermo Sensor Weight (NETTO):	64 g
Battery Requirements:	
Base Station [indoor]:	2x AA batteries
Sensors [outdoor]:	2x AAA batteries

We reserve the right to change technical specifications.



WARNING: Do not use this product near water, in wet areas to avoid fire or injury of electric current. Always turn off the product when you don't use it or before a revision. There aren't any parts in this appliance which are repairable by consumer. Always appeal to a qualified authorized service. The product is under a dangerous tention.

Old electrical appliances, used batteries and accumulators disposal



This symbol appearing on the product, on the product accessories or on the product packing means that the product must not be disposed as household waste. When the product/ battery durability is over, please, deliver the product or battery (if it is enclosed) to the respective collection point, where the electrical appliances or batteries will be recycled. The places, where the used electrical appliances are collected, exist in the European Union and in other European countries as well. By proper disposal of the product you can prevent possible

negative impact on environment and human health, which might otherwise occur as a consequence of improper manipulation with the product or battery/ accumulator. Recycling of materials contributes to protection of natural resources. Therefore, please, do not throw the old electrical appliances and batteries/ accumulators in the household waste. Information, where it is possible to leave the old electrical appliances for free, is provided at your local authority, at the store where you have bought the product. Information, where you can leave the batteries and accumulators for free, is provided to you at the store, at your local authority.

CE DECLARATION OF CONFORMITY

The manufacturer (authorised representative):

ETA a. s., Zelený pruh 95/97, 147 00 Praha 4 – Braník,
Company Identification No.: 275 44 001,

hereby declares that the hereinafter described product:

Weather station with wireless data transmission:

Hyundai WSC 2180,

Purpose of use: signal transmission from the transmitting device to the receiving device in the Czech Republic and in the EU member states, used frequency: 433,92 MHz band

is in conformance with the provisions of the GD No. 426/2000 Coll. that is in conformity with the R&TTE Directive 1999/5/EC concerning radio and telecommunication devices.

The following technical regulations have been applied in assessing the conformance:

Harmonised standards:

ETSI EN 300 220-1 V2.3.1 (2010-02)
ETSI EN 300 220-2 V2.3.1 (2010-02)
ETSI EN 301 489-3 V1.4.1 (2002-08)
ETSI EN 301 489-1 V1.8.1 (2008-04)
ETSI EN 300 220-1 V2.1.1 (2006-04)
ETSI EN 300 220-2 V2.1.2 (2007-06)
EN 60950-1:2006+A11:2009+A1:2010+A12:2011

The test results are provided in the Test Reports No. GTSE12060069901, GTSE12060069902, GTSS12060032001, GTSE11020009801, GTSE11020009802 and GTSS11020006101 issued by the GTS – Global United Technology Services Co., Ltd., China.

The conformity has been assessed according to the Annex No. 3 to GD No. 426/2000 Coll.

We declare that the product complies with the basic requirements of the above-mentioned GD, i.e. the user safety and health protection, electromagnetic compatibility and effective utilisation of the spectrum.

Declaration issuance date and venue: 19.7.2012, Praha

Authorised person's stamp:

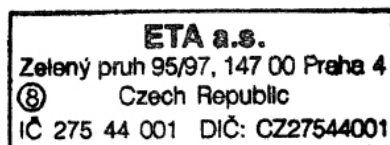

1. FUNKCIÓK

1.1 Időjárás előrejelzés

- Napos, Enyhén felhős, Felhős, Esős és Havazás animáció

1.2 Idő

- Rádió vezérlésű és manuális idő beállítás
- Kettős időbeállítás
- 12/24 órás kijelzés
- Napi ébresztés (Szundi funkcióval)
- Öröknaplár 2099-ig
- 8 nyelvű „hét napja” kijelzés

1.3 Páratartalom

- Mérési tartomány: 20 ~ 99 %
- Maximum és minimum érték eltárolása

1.4 Hőmérséklet

- Belső hőmérséklet mérési tartomány: 0 ~ 50 °C (+32 ~ +122 °F)
- Választható oC és oF mérési egység
- Külső hőmérséklet mérési tartomány: -20 ~ 50 °C (-4 ~ +122 °F)
- Maximum és minimum érték eltárolása (külső és belső)
- Komfort indikátor

1.5 Vezeték nélküli külső érzékelő

- Alacsony elem töltöttség jelző a kültéri érzékelőhöz
- Választható fali rögzítés vagy állvány
- Vezeték nélküli külső érzékelő
- 433 MHz rádiófrekvencia az átvitelhez
- 30 méteres átviteli távolság nyílt téren

2. FŐ EGYSÉG RÉSZEI

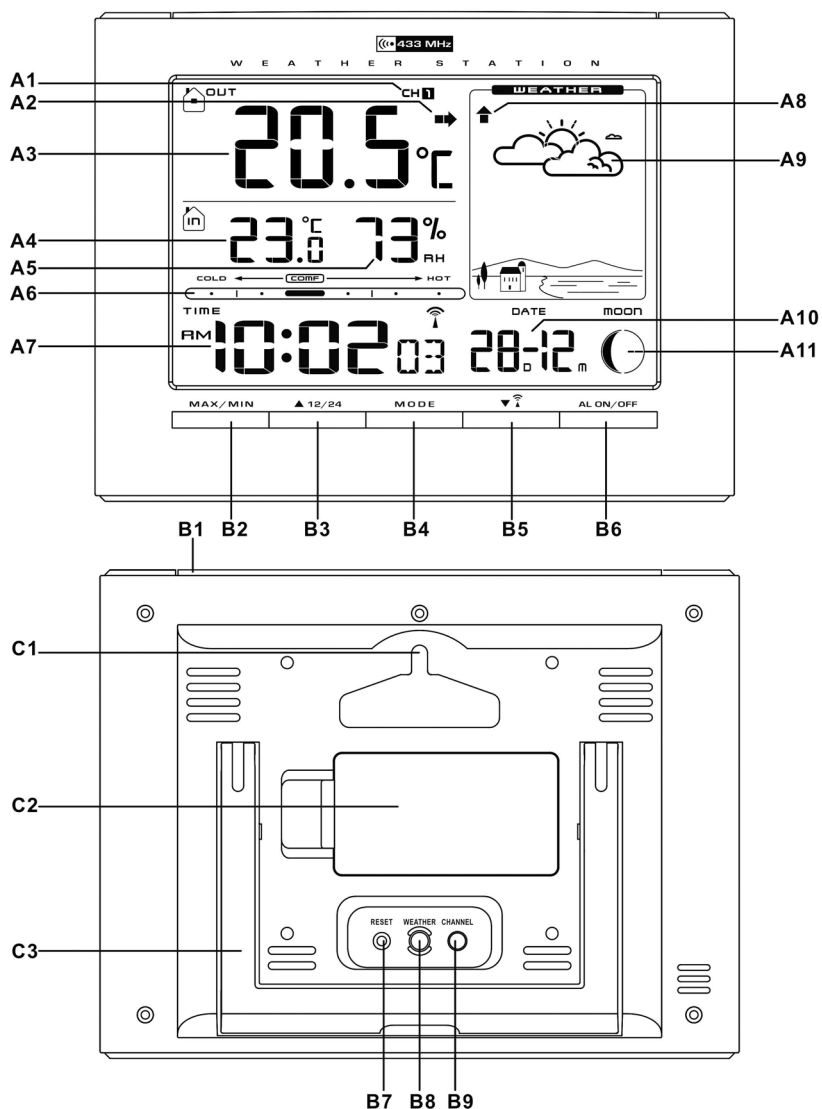

2.1 A részleg: LCD kijelző

A1: Kültéri hőmérséklet csatorna
A2: Kültéri hőmérséklet alakulása
A3: Kültéri hőmérséklet
A4: Beltéri hőmérséklet
A5: Beltéri páratartalom

A6: Komfort mutató sáv
A7: rádióval vezérelt idő
A8: Légnyomás alakulása
A9: Időjárás előrejelzés
A10: Dátum
A11: Hold fázis

2.2 B részleg: Gombok

B1: „SNOOZE/LIGHT” gomb
B2: „MAX/MIN” gomb
B3: „▲ 12/24” gomb
B4: „MODE” gomb

B5: „▼/📶” gomb
B6: „AL ON/OFF” gomb
B7: „RESET” gomb
B8: „WEATHER” gomb
B9: „CHANNEL” gomb

2.3 C részleg: Szerkezet

C1: Fali rögzítő aljzat

C2: Elemtartó fedele
C3: Állvány

3. KÜLSŐ HŐMÉRSÉKLET ÉRZÉKELŐ EGYSÉG

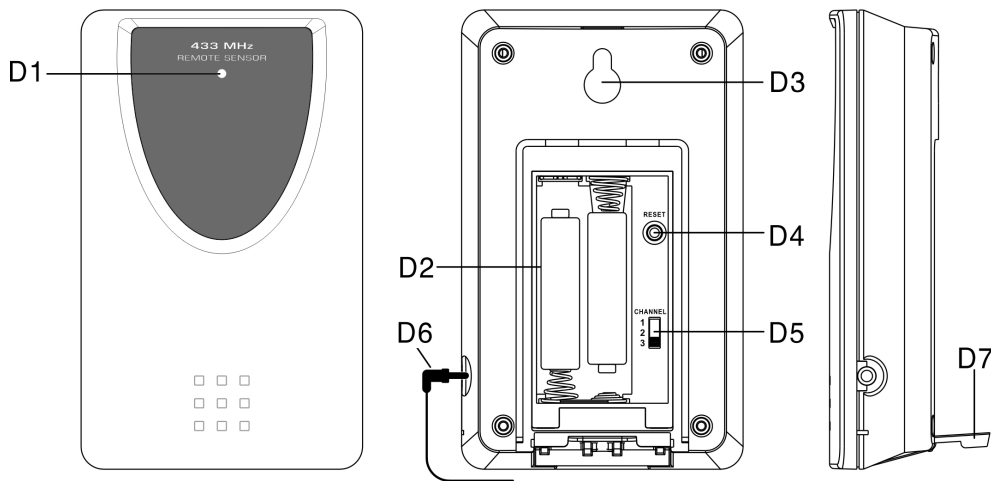

D1: Átviteli LED kijelzése

D2: Elemtartó rekesz

D3: Fali tartó lyuk

D4: "RESET" gomb

D5: Csatorna választó kapcsolója

D6: Hőmérséklet érzékelő Plug & Jack

D7: Állvány

4. ELSŐ LÉPÉSEK

4.1 Fő egység

- Csúsztassa le az elemtartó fedelét (C2)
- Helyezzen be 2 db AA elemet, ügyelve a megfelelő polaritásra (+ és – jelek)
- Helyezze vissza az elemtartó fedelét
- Használjon egy tűt a RESET (B7) gomb megnyomásához az egység hátoldalán, ekkor a fő egység készen áll a használatra.

4.2 Külső érzékelő

- Csavarozza le az egység hátoldalán található elemtartó fedelét
- Helyezzen be 2 db AAA elemet, ügyelve a polaritásra (+ és – jelek)

5. ELHELYEZÉS

5.1 Fő egység

A fő egységet állíthatja sík felületre (C3) vagy rögzítheti a falon a hátoldalon található aljzat segítségével (C1)

5.2 Külső érzékelő

A külső érzékelőt helyezze biztonságos sík felületre.

Megjegyzés: az átviteli távolság nyílt területen 30 méteres lehet Nyílt terület: nem találhatóak rajta olyan objektumok (épületek, fák, járművek, magasfeszültségű vezetékek), melyek interferenciát okoznak

6. IDŐJÁRÁS ELŐREJELZÉS

6.1 Működés

- Az elemek behelyezését vagy az időjárás gomb (B8) 3 másodperces lenyomását követően az időjárás ikon villogni kezd (A9). Válassza ki az aktuális időjárást a ▲ (B3) vagy a ▼ (B5) gomb segítségével.
- Nyomja meg az időjárás gombot (B2) a beállítás rögzítéséhez. Az előrejelzés nem lesz pontos, ha nem a megfelelő időjárást állítja be. - Az aktuális időjárást akkor is meg kell adnia, ha a készülék magassági értéke megváltozik. (A légnyomás magas helyen alacsonyabb. Éppen ezért, a magasság változása érinti az időjárás előrejelzés pontosságát). Az állomás az előrejelzést a beállítás után 6 órával kezdi meg.

6.2 Időjárás állapotai

Az időjárás előrejelzésére 5 különböző animáció szolgál.

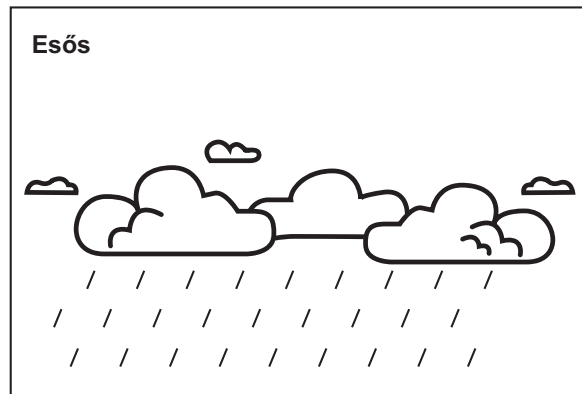
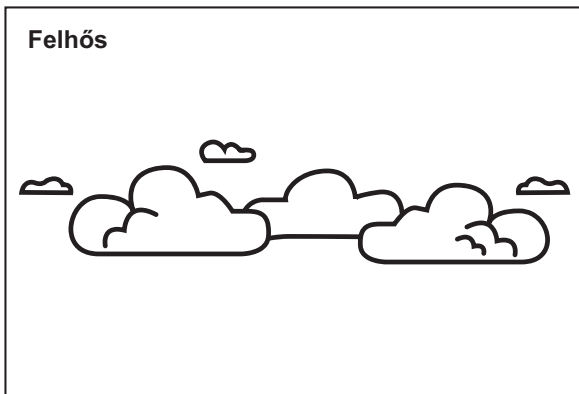
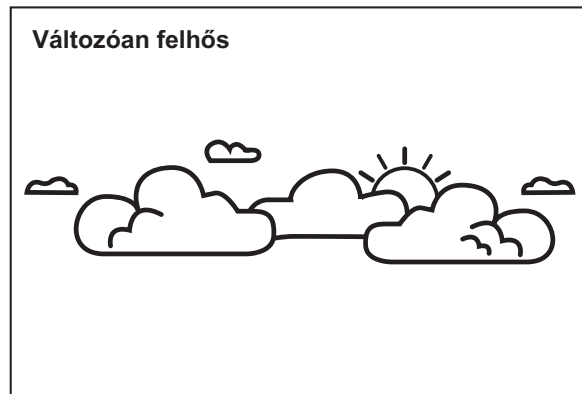
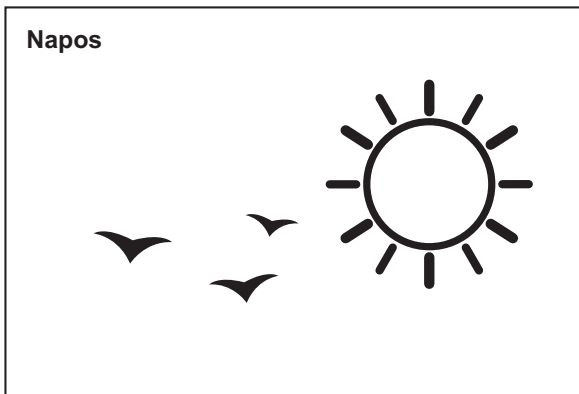

Megjegyzés: Megjegyzés: A Fagyos vagy havazás animáció akkor látható, ha az előrejelzés felhős és a külső hőmérséklet 0 °C alatt van.

- A jegesedés ikon „❄️” akkor látható, ha a külső hőmérséklet -2 °C és +3 °C között van.
- Amennyiben eltérés tapasztalható a készülék és a helyi meteorológiai állomás értékei között, az utóbbit vegye figyelembe. A gyártó nem felelős a hibás előrejelzésből eredő problémákért.

6.3 Légnomás trend mutató

A kijelzőn látható jelzés a légnomási értékek változásának irányát mutatja.

		
A légnomási trend emelkedik	A légnomási trend stagnál	A légnomási trend csökken

7. HŐMÉRŐ

7.1 Rádiófrekvenciás átvitel

- a fő egység automatikusan elkezd a jelek feldolgozását a külső érzékelőtől az időjárás beállítását követően
- az érzékelő egység az elemek behelyezését követően automatikusan elkezd a hőmérsékleti adatok küldését.
- ha szeretne egynél több érzékelőt használni (maximum 3), válassza ki a csatornát (CH1, CH2, CH3) az elemek behelyezése előtt, ezzel biztosítva, hogy különböző csatornán közvetítik a jeleket. A csatorna választó kapcsolót (D6) az érzékelő hátoldalán találja.
- Ha a fő egység az elemek behelyezését követő 3 percen belül nem találja meg az érzékelőt (a kijelzőn (- - . - látható), akkor ismét tartsa 3 másodpercig nyomva a csatorna gombot (B9). A kijelzőn a rádió frekvencia ikonja  villog. **Megjegyzés:** a gombok (a csatorna (B9) és a világítás (B1) gombok kivételével) nem működne

7.2 Hőmérséklet és páratartalom

(1) Külső hőmérséklet – csatorna választás

- Nyomja meg a csatorna gombot (B9) a 3 csatorna hőmérsékleti értékének megjelenítéséhez
A sorrend a következő:

nyomja meg a csatorna gombot → nyomja meg a csatorna gombot → nyomja meg a csatorna gombot

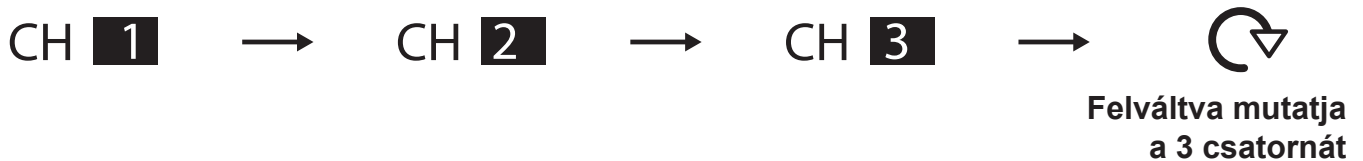

- a hőmérsékleti adatok megtekintése közben tartsa 3 másodpercig lenyomva a csatorna (B9) gombot az érték törléséhez és az aktuális adat automatikus vételéhez.

(2) Külső hőmérséklet trend

- A kijelzőn a trend ikon (A2) a külső hőmérséklet változásait mutatja.

		
A hőmérséklet trend emelkedik	A hőmérséklet trend stagnál	A hőmérséklet trend csökken

(3) Celsius / Fahrenheit

- Nyomja meg a – (°C/°F) gombot (B5) a belső és külső hőmérsékleti értékek megjelenítési módja közötti váltáshoz (Celsius/Fahrenheit)
- Amennyiben a hőmérsékleti érték a határokon kívül található, LL.L (ha a minimum alatt van) vagy HH.H (ha a maximum fölött van) jelenik meg a kijelzőn

(4) Rögzített maximum/minimum hőmérsékleti és belső páratartalmi értékek

- Nyomja meg a Max/Min gombot (B2) az értékek megjelenítéséhez
MAX felirat jelzi a legmagasabb rögzített értéket
MIN felirat jelzi a legalacsonyabb rögzített értéket
- Tartsa 3 másodpercig lenyomva a Max/Min gombot (B2) az értékek törléséhez

(5) Komfort mutató sáv (A6) jelzi a kellemes/kellemetlen klímát.



(6) Az 1.5 méteres vezetékkel ellátott hőmérséklet szonda használata







- Csatlakoztassa a szonda csatlakozóját (D6) a külső érzékelő jobboldali részéhez
- Helyezze el a szondát kültéren, míg az érzékelőt hagyja fedett helyen, hogy elkerülje az elemek megfagyását (-20 °C alatt).
- Amennyiben a hőmérsékleti érték az alábbiak között található, mindig a szondát használja a méréshez: -50 °C ~ 0 °C és +50 °C ~ + 70 °C

8. IDŐ ÉS ÉBRESZTÉS BEÁLLÍTÁSA



8.1 Rádió vezérlésű óra

- Az új csatornák regisztrálása után (külső hőmérséklet) nyomja meg az RF Search gombot (B5) a keresés leállításához. Ekkor az óra megkeresi a DCF jelet. (📶 villog a kijelzőn).

 villog	 folyamatos	 eltűnik
Azt mutatja, hogy a készülék éppen veszi a DCF jelet	A jel vétele sikeres volt	A jel vétele sikertelen volt

- Az óra a pontos működés érdekében minden nap 03.00-kor automatikusan megkeresi a jelet. Ha sikertelen a keresés, akkor leáll, a  jel eltűnik a kijelzőről és a keresést megismétli 04.00-kor, 05.00-kor és 06.00-kor.
- A  (B5) gomb 3mp-ig történő nyomva tartásával kézzel is elindíthatja a keresést. A keresés kb. 5 percig tart. Ha sikertelen, akkor leáll és a  jel eltűnik a kijelzőről. A következő egész órában megismétlődik a keresés. Pl. ha 08.20-kor sikertelen, 09.00-kor ismét elindul a jel keresése.
- A keresés leállításához tartsa lenyomva a  gombot (B5).
 villog a keresés közben
 stabilan megjelenik, ha a jel keresése sikeres volt
- A DST felirat a nyári időszámítást jelzi a kijelzőn
Megjegyzés: a gombok (a világítás (B1) gomb kivételével) nem működnek a DCF jel keresése közben, csak miután az megtörtént vagy a keresést kézzel leállította.

8.2 Kézi idő beállítás

- Tartsa lenyomva 3 mp-ig a Mode (B4) gombot az óra/naptár beállítások eléréséhez
- Nyomja meg a  (B3) vagy a  (B5) gombot az értékek beállításához és a Mode gombot (B4) a rögzítéshez
- A beállítási sorrend a következő: Óra, Perc, Másodperc, Év, Hónap, Nap, Időzóna, Hét napjának nyelve
- A hét napjának jelzéséhez 8 nyelv közül választhat: Német, Angol, Dán, Holland, Olasz, Spanyol, Orosz és Francia. A nyelvek jelöléseit a következő táblázat tartalmazza:

Nyelv	Vasárnap	Hétfő	Kedd	Szerda	Csütörtök	Péntek	Szombat
Német (Ge)	SO	MO	DI	MI	DO	FR	SA
Angol (En)	SU	MO	TU	WE	TH	FR	SA
Orosz (Ru)	BC	NH	BT	CP	HT	NT	CY
Dán (Da)	SO	MA	TI	ON	TO	FR	LO
Holland (Ne)	ZO	MA	DI	WO	DO	VR	ZA
Olasz (It)	DO	LU	MA	ME	GI	VE	SA
Spanyol (ES)	DO	LU	MA	MI	JU	VI	SA
Francia (Fr)	DI	LU	MA	ME	JE	VE	SA

- A zóna beállítást azon országokban alkalmazhatja, ahol a DCF jel fogható, de az időzóna eltér a német időzónától.
- Ha az Ön országa 1 órával a német idő előtt jár, akkor válassza az 1. beállítást. Ekkor az óra automatikusan hozzáad a jelhez 1 órát.

Megjegyzés:

- 1) a másodpercet csak 0-hoz lehet igazítani
- 2) ha nem történik beállítás, a készülék 15 másodperc után kilép a beállítási opciókból

8.3 12/24 idő kijelzés mód

Nyomja meg a + (12/24) gombot (B3) a módok közötti váltáshoz

8.4 Ébresztés beállítása (Szundi funkcióval)

- A Mode gomb (B4) segítségével állítsa be a következőt:

Time → Weekday → Alarm Time (AL felirat látszik a kijelzőn)

- Tartsa lenyomva a Mode gombot 3 másodpercig, ezzel belép az ébresztés beállításához. A ▲ (B3) és ▼ (B5) gombokkal állítsa be az ébresztés idejét.
- Nyomja le az AL On/Off gombot (B6) az ébresztés be- és kikapcsolásához. Bekapcsolt állapotban a ☹️ jel látszik a kijelzőn.
- Ébresztés közben nyomja meg a Snooze (B1) gombot a szundi funkció bekapcsolásához. Ekkor a kijelzőn a ☹️ ikon villog. Az ébresztés 5 perc múlva megismétlődik. A szundi funkciót egymás után maximum 7 alkalommal használhatja.

8.5 Kettős időbeállítás

- A Mode gomb (B5) segítségével állítsa be a következőt:

Time → Weekday → Alarm Time → Dual Time (DT felirat látszik a kijelzőn)

- Az óra és a perc számjegyei villognak. A + és – gombokkal állítsa be az értékeket. Nyomja meg a Mode (B4) gombot a jóváhagyáshoz és a kilépéshez a beállításokból.

9. HOLD FÁZIS MEGJELENÍTÉS

Az egyes napokhoz tartozó holdfázis (A11) a kijelzőn látható.

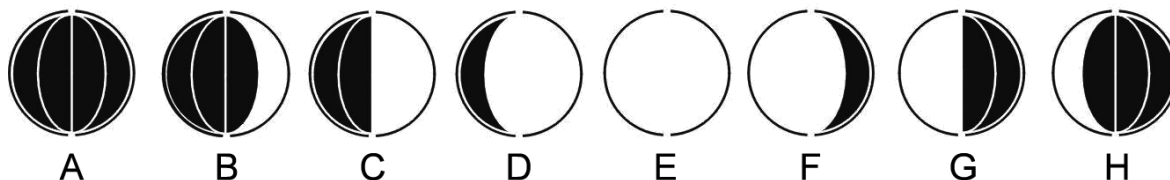

A: Újhold

B: Waxing Crescent

C: Első negyed

D: Waxing Gibbous

E: Telihold

F: Waning Gibbous

G: Utolsó negyed

H: Waning Crescent

10. ALACSONY TÖLTÖTTTSÉG VISSZAJELZŐ

Ha az alacsony töltöttség ikon  megjelenik a kijelzőn, az azt jelenti, hogy az érzékelő egységben az elemeket ki kell cserélni.

11. HÁTTÉRVILÁGÍTÁS

Nyomja meg a Snooze/Light gombot (B1) az 5 másodperces háttérvilágítás bekapcsolásához.

12. UTASÍTÁSOK

- Használjon egy tűt a Reset gomb (B7) megnyomásához, ha a készülék nem működik megfelelően
- Ha nem ad meg értéket a beállításoknál 15 másodpercen belül, akkor a készülék automatikusan kilépteti a beállításokból
- Az óra elveszíti az idő információkat az elemek kivételekor
- Ne tegye a készüléket olyan berendezések mellé, amelyek interferenciát okozhatnak (számítógép, TV készülék)
- Ne tegye ki a készüléket közvetlen napfénynek, erős hőnek, hidegnek, magas páratartalomnak vagy nedvességnek
- A külső érzékelőt ne helyezze víz alá.
Úgy helyezze el, hogy a közvetlen napfény és eső ne érje
- Oldószeres anyaggal vagy súrolószerrel soha ne tisztítsa a készüléket.
Sérülhetnek a műanyag alkatrészek és korrodálódhatnak az áramkörök
- Ha eltérés van a készülék és a helyi meteorológiai állomás által jelzett várható időjárásban, akkor az utóbbit vegye figyelembe.

13. TULAJDONSÁGOK

Beltéri adatok	
Hőmérsékleti határok	0 to 50 °C [+32 ~ +122 °F]
Mérési egységek	°C or °F [switchable]
Páratartalom	20% to 99 %
Időjárás előrejelzés	5 ikon (Napos, Enyhén felhős, Felhős, Esős és Havazás)
Kültéri adatok	
Jelátvitel (nyílt területen)	30 méter @ 433MHz-en
Hőmérsékleti határok	-20 °C to 50 °C [-4 to +122 °F]
Tárolás	falon/asztalon
Fő egység méretei	168 x 129 x 29 mm
Fő egység súlya	262 g
Érzékelő egység méretei	62 x 101 x 24 mm
Érzékelő egység súlya	64 g
Elemszükséglet	
Fő egység (beltér)	2 db AA elem
Érzékelő egységek (kültér)	2 db AAA elem

A gyártó fenntartja a termék műszaki specifikációinak módosítását.



FIGYELEM: TŰZ VAGY ÁRAMÜTÉS ELKERÜLÉSE ÉRDEKÉBEN NE TEGYE KI A KÉSZÜLÉKET ESŐ VAGY NEDVESSÉG HATÁSÁNAK. HASZNÁLATON KÍVÜL VAGY JAVÍTÁS ELŐTT MINDIG HÚZZA KI A KÉSZÜLÉKET AZ ELEKTROMOS HÁLÓZATBÓL. A KÉSZÜLÉK NEM TARTALMAZ A FELHASZNÁLÓ ÁLTAL JAVÍTHATÓ ALKATRÉSZEKET. MINDIG FORDULJON SZAKSZERVIZHEZ. A KÉSZÜLÉK VESZÉLYES FESZÜLTSG ALATT VAN.

Környezetvédelmi információk

Megtettünk lehető legjobbat a csomagolóanyagok mennyiségének csökkentése érdekében: lehetővé tettük azok egyszerű szétválasztását 3 anyagra: kartonpapír, papírzúzalék és olvasztott polipropilén. A készülék olyan anyagokat tartalmaz, amelyek szétszerelés után speciális üzemekben újrahasznosíthatók. Kérjük, tartsa be a csomagolóanyagok, kimerült elemek és régi berendezések kezelésére vonatkozó helyi előírásokat.

Használt elektromos berendezések, elemek és akkumulátorok megsemmisítése



Ez a jel a készüléken, annak tartozékain vagy csomagolásán azt jelöli, hogy ezt a terméket nem szabad a többi háztartási hulladékkal azonos módon kezelni. Élettartamának letelte után a terméket vagy az elemet (amennyiben tartalmaz) adja le az illetékes hulladékgyűjtő helyen, ahol az elektromos berendezést és elemet újrahasznosítják. Az Európai Unióban és a többi európai államban vannak gyűjtőhelyek a kiszolgált elektromos berendezések számára. A termék megfelelő módon történő megsemmisítésével nagyban hozzájárul a nem megfelelő

hulladékkezelés által a környezetet és az emberi egészséget veszélyeztető kockázatok megelőzéséhez. Az anyagok újrafeldolgozásával megőrizhetők természeti erőforrásaink. Ezért kérjük, ne dobja a kiszolgált elektromos berendezést és elemet/akkumulátort a háztartási hulladék közé. A kiszolgált elektromos berendezések ingyenes elhelyezésére vonatkozó információkért forduljon eladójához, a községi hivatalhoz. A használt elemek és akkumulátorok ingyenes elhelyezésére vonatkozó információkat szintén az eladójától, a községi hivaltaltól.

Gyártja: Hyundai Corporation, Seoul, Korea

ZÁRUČNÍ PODMÍNKY

Na výrobek uvedený v tomto záručním listu je poskytována záruka po dobu dvacet čtyři měsíců od data prodeje spotřebiteli.

Záruka se vztahuje na poruchy a závady, které v průběhu záruční doby vznikly chybou výroby nebo vadou použitých materiálů.

Výrobek je možno reklamovat u prodejce, který výrobek prodal spotřebiteli nebo v autorizovaném servisu.

Při reklamaci je nutné předložit: reklamovaný výrobek, originální nákupní doklad, ve kterém je zřetelně uveden typ výrobku a jeho datum prodeje spotřebiteli, případně tento řádně vyplněný záruční list.

Záruka platí pouze tehdy, je-li výrobek používán podle návodu k obsluze a připojen na správné síťové napětí.

Spotřebitel ztrácí nárok na záruční opravu nebo bezplatný servis v případě:

- zásahu do přístroje neoprávněnou osobou.
- nesprávné nebo neodborné montáže výrobku.
- poškození přístroje vlivem živelné pohromy.
- používání výrobku pro jiné účely, než je obvyklé.
- používání výrobku k profesionální či jiné výdělečné činnosti.
- používání výrobku s jiným než doporučeným příslušenstvím.
- nesprávné údržby výrobku.
- nepravidłelného čištění výrobků zejména v případě, kdy je závada způsobena zbytky potravin, vlasů, domovního prachu nebo jiných nečistot.
- vystavení výrobku nepříznivému vnějšímu vlivu, zejména vniknutím cizích předmětů nebo tekutin (včetně elektrolytu z baterií) dovnitř.
- mechanického poškození výrobku způsobeného nesprávným používáním výrobku nebo jeho pádem.

Pokud zboží při uplatňování vady ze strany spotřebitele bude zasíláno poštou nebo přepravní službou, musí být zabaleno v obalu vhodném pro přepravu tak, aby se zabránilo poškození výrobku přepravou.

Aktuální seznam servisních středisek naleznete na: www.hyundai-electronics.cz

Případné další dotazy zasílejte na info@hyundai-electronics.cz

Veškeré náležitosti uvedené v tomto záručním listu platí pouze pro výrobky nakoupené a reklamované na území České Republiky.

Typ výrobku: **WSC 2180**

Datum prodeje:

Výrobní číslo:

Razítko a podpis prodávajícího:

ZÁRUČNÝ LIST**ZÁRUČNÉ PODMIENKY**

Na výrobok uvedený v tomto záručnom liste je poskytovaná záruka na dobu dvadsaťštyri mesiacov od dátumu prevzatia tovaru spotrebiteľom. Ak má výrobok uviesť do prevádzky iný podnikateľ než predávajúci, začne záručná doba plynúť až odo dňa uvedenia výrobku do prevádzky, pokiaľ kupujúci objednal uvedenie do prevádzky najneskôr do troch týždňov od prevzatia veci a riadne a včas poskytol na vykonanie služby potrebnú súčinnosť. Záruka sa vzťahuje na vady, ktoré v priebehu záručnej doby vznikli chybou výroby alebo chybou použitých materiálov.

Výrobok je možné reklamovať v ktorejkoľvek prevádzkarni predávajúceho ktorý výrobok predal spotrebiteľovi, v ktorej je prijatie reklamácie v zmysle zákona možné, alebo osoby oprávnenej výrobcom výrobku na vykonávanie záručných opráv.

Pri reklamácií je nutné predložiť: reklamovaný výrobok, originál nákupného dokladu, v ktorom je zreteľne uvedený typ výrobku a jeho dátum predaja spotrebiteľovi prípadne tento riadne vyplnený záručný list.

Výrobok je treba používať podľa návodu na obsluhu a musí byť pripojený na správne sieťové napätie.

Pokiaľ výrobok pri uplatňovaní poruchy zo strany spotrebiteľa bude zasielaný poštou alebo prepravnou službou, musí byť zabalený v obale vhodnom pre prepravu tak, aby sa zabránilo poškodeniu výrobku prepravou.

Aktuálny zoznam servisných stredísk nájdete na: www.hyundai-electronics.cz

Prípadné ďalšie dotazy zasielajte info@hyundai-electronics.cz

Všetky náležitosti uvedené v tomto záručnom liste platia len pre výrobky nakúpené a reklamované na území Slovenskej Republiky.

Typ prístroja: **WSC 2180**

Dátum predaja:

Výrobné číslo:

Pečiatka a podpis predajca:

WARUNKI GWARANCJI

- 1) Niniejsza gwarancja dotyczy produktów produkowanych pod marką HYUNDAI, zakupionych w sklepach na terytorium Rzeczypospolitej Polskiej.
- 2) Okres gwarancji wynosi 24 miesiące od daty zakupu produktu.
- 3) Naprawy gwarancyjne odbywają się na koszt Gwaranta we wskazanym przez Gwaranta Autoryzowanym Zakładzie Serwisowym.
- 4) Gwarancją objęte są wady produktu spowodowane wadliwymi częściami i/lub defektami produkcyjnymi.
- 5) Gwarancja obowiązuje pod warunkiem dostarczenia do Autoryzowanego Zakładu Serwisowego urządzenia w kompletnym opakowaniu albo w opakowaniu gwarantującym bezpieczny transport wraz z kompletem akcesoriów oraz z poprawnie i czytelnie wypełnioną kartą gwarancyjną i dowodem zakupu (paragon, faktura VAT, etc.).
- 6) Autoryzowany Zakład Serwisowy może odmówić naprawy gwarancyjnej jeśli Karta Gwarancyjna nosić będzie widoczne ślady przeróbek, jeżeli numery produktów okażą się inne niż wpisane w karcie gwarancyjnej a także jeśli numer dokumentu zakupu oraz data zakupu na dokumencie różnią się z danymi na Karcie Gwarancyjnej.
- 7) Usterki ujawnione w okresie gwarancji będą usunięte przez Autoryzowany Zakład Serwisowy w terminie 14 dni roboczych od daty przyjęcia produktu do naprawy przez zakład serwisowy, termin ten może być przedłużony do 21 dni roboczych w przypadku konieczności sprowadzenia części zamiennych z zagranicy .
- 8) Gwarancją nie są objęte:
 - wadliwe działanie lub uszkodzenie spowodowane niewłaściwym użytkowaniem (np. znaczące zabrudzenie urządzenia, zarówno wewnątrz jak i na zewnątrz, zalanie płynami itp.) lub użytkowanie niezgodne z instrukcją obsługi i przepisami bezpieczeństwa
 - zużycie towaru przekraczające zakres zwykłego użytkowania przez indywidualnego odbiorcę końcowego (zwłaszcza jeżeli był wykorzystywany do profesjonalnej lub innej czynności zarobkowej)
 - uszkodzenia spowodowane czynnikami zewnętrznymi (w tym: wyładowaniami atmosferycznymi, przepięciami sieci elektrycznej, środkami chemicznymi, czynnikami termicznymi) i działaniem osób trzecich
 - uszkodzenia powstałe w wyniku podłączenia urządzenia do niewłaściwej instalacji współpracującej z produktem
 - uszkodzenia powstałe w wyniku zalania wodą, użycia nieodpowiednich baterii (np. ładowanych powtórnie baterii nie będących akumulatorami)
 - produkty nie posiadające wypełnionej przez Sprzedawcę Karty Gwarancyjnej
 - produkty z naruszoną plombą gwarancyjną lub wyraźnymi oznakami ingerencji przez osoby trzecie (nie będące Autoryzowanym Zakładem Serwisowym lub nie działające w jego imieniu i nie będące przez niego upoważnionymi)
 - kable przyłączeniowe, piloty zdalnego sterowania, słuchawki, baterie
 - uszkodzenia powstałe wskutek niewłaściwej konserwacji urządzenia
 - uszkodzenia powstałe w wyniku zdarzeń losowych (np. powódź, pożar, klęski żywiołowe, wojna, zamieszki, inne nieprzewidziane okoliczności)
 - czynności związane ze zwykłą eksploatacją urządzenia (np. wymiana baterii)
 - zapisane na urządzeniu dane w formie elektronicznej (w szczególności Gwarant zastrzega sobie prawo do sformatowania nośników danych zawartych w urządzeniu, co może skutkować utratą danych na nich zapisanych)
 - **uszkodzenia (powodujące np. brak odpowiedzi urządzenia lub jego nie włączanie się) powstałe wskutek wgrania nieautoryzowanego oprogramowania.**
- 9) Jeżeli Autoryzowany Zakład Serwisowy stwierdzi, iż przyczyną awarii urządzenia są przypadki wymienione w pkt. 8 lub nie stwierdzi żadnego uszkodzenia, koszty serwisu oraz całkowite koszty transportu urządzenia pokrywa nabywca.

- 10) W wypadku wystąpienia wypadków wymienionych w pkt. 8 Autoryzowany Zakład Serwisowy wyceni naprawę urządzenia i na życzenie klienta może dokonać naprawy odpłatnej. Uszkodzenia urządzenia powstałe w wyniku wypadków opisanych w pkt. 8 powodują utratę gwarancji.
- 11) Wszelkie wadliwe produkty lub ich części, które zostały w ramach naprawy gwarancyjnej wymienione na nowe, stają się własnością Gwaranta.
- 12) W wypadku gdy naprawa urządzenia jest niemożliwa lub spowodowałaby przekroczenie terminów określonych w pkt. 7 a także kiedy naprawa wiązałaby się z poniesieniem przez Gwaranta kosztów niewspółmiernych do wartości urządzenia Gwarant może wymienić Klientowi urządzenie na nowe o takich samych lub wyższych parametrach.
W razie niedostarczenia urządzenia w komplecie Gwarant może wymienić jedynie zwrócone części urządzenia lub dokonać zwrotu zapłaconej ceny jednak wówczas jest upoważniony do odjęcia kosztu części zużytych lub nie dostarczonych przez użytkownika (np. baterii, słuchawek, zasilacza) wraz z reklamowanym urządzeniem.
- 13) Okres gwarancji przedłuża się o czas przebywania urządzenia w Autoryzowanym Zakładzie Serwisowym.
- 14) W wypadku utraty karty gwarancyjnej nie wydaje się jej duplikatu.
- 15) Producent może uchylić się od dotrzymania terminowości usługi gwarancyjnej gdy zaistnieją zakłócenia w działalności firmy spowodowane nieprzewidywalnymi okolicznościami (tj. niepokoje społeczne, klęski żywiołowe, ograniczenia importowe itp).
- 16) Gwarancja nie wyklucza, nie ogranicza ani nie zawiesza praw konsumenta wynikających z niezgodności towaru z umową sprzedaży.
- 17) W sprawach nieuregulowanych niniejszymi warunkami mają zastosowanie przepisy Kodeksu Cywilnego.

Uszkodzenie wyposażenia nie jest automatycznie powodem dla bezpłatnej wymiany kompletnego urządzenia. Jeżeli reklamujesz słuchawki, pilota, kable przyłączeniowe lub inne akcesoria NIE PRZYSYŁAJ całego urządzenia. Skontaktuj się ze sprzedawcą lub producentem w celu uzgodnienia sposobu przeprowadzenia procedury reklamacyjnej bez konieczności przesyłania całego kompletu do serwisu.

Kontakt w sprawach serwisowych: Digison Polska Sp. z o.o., Tel. (071) 3577027, Fax. (071) 7234552, internet: <http://www.digison.pl/sonline/>, e-mail: serwis@digison.pl

Nazwa: WSC 2180	Pieczęć i podpis sprzedawcy:
Data sprzedaży:	
Numer serii:	
1. Data Przyjęcia/Nr Naprawy/ Pieczęć i Podpis Serwisanta:	2. Data Przyjęcia/Nr Naprawy/ Pieczęć i Podpis Serwisanta:
3. Data Przyjęcia/Nr Naprawy/ Pieczęć i Podpis Serwisanta:	4. Data Przyjęcia/Nr Naprawy/ Pieczęć i Podpis Serwisanta:

Vážený zákazníku,

Zakoupil jste si produkt na který se vztahuje možnost získat prodlouženou 40 ti měsíční záruku (**HYUNDAI ZÁRUKA 40 měsíců**).

Věnujte prosím pozornost níže uvedeným pokynům:

Službu **HYUNDAI ZÁRUKA 40 měsíců** poskytuje společnost HP TRONIC Zlín, se sídlem Zlín, Prštné – Kútiky 637, PSČ 760 01, IČ: 49973053 (dále jen HP TRONIC), nad rámec zákonné záruky, v období od 25. do 40. měsíce od zakoupení zboží u prodejce. HYUNDAI ZÁRUKA 40 měsíců končí bez dalšího uplynutím lhůty, tedy posledním dnem 40. měsíce následujícího po uzavření kupní smlouvy.

- **Nárok na tuto službu nevzniká automaticky po zakoupení zboží, ale je podmíněno aktivací této služby zákazníkem na webových stránkách www.hyundai-electronics.cz, v sekci ZÁRUKA.**
- Aktivaci služby **HYUNDAI ZÁRUKA 40 měsíců** provede zákazník na webových stránkách www.hyundai-electronics.cz tím, že pravdivě vyplní elektronický formulář. Data zapsaná do tohoto formuláře se uloží do Certifikátu **HYUNDAI ZÁRUKA 40 měsíců**, který si zákazník vytiskne. Předložení Certifikátu spolu s prodejním dokladem jsou podmínkou při uplatnění a řešení reklamace HYUNDAI ZÁRUKY 40 měsíců.
- Aktivace služby musí být na webových stránkách www.hyundai-electronics.cz provedena nejpozději v termínu do 60 dnů od zakoupení zboží. Rozhodné datum nákupu je uvedeno na prodejním dokladu.

UPLATNĚNÍ HYUNDAI ZÁRUKY 40 MĚSÍCŮ – ŘEŠENÍ REKLAMACE

- uplatnění HYUNDAI ZÁRUKY 40 měsíců je možno v prodejně, kde zákazník výrobek kupoval nebo v autorizovaném servisu.
- Při reklamaci je nutno přiložit:
 - Tištěnou verzi certifikátu, který zákazník získal při registraci HYUNDAI ZÁRUKY 40 měsíců
 - Řádný prodejní doklad k výrobku
 - Reklamovaný výrobek
- Lhůta pro vyřízení reklamace HYUNDAI ZÁRUKY 40 měsíců je maximálně 60 dnů. Pokud nedojde do této doby k vyřízení reklamace, považuje se výrobek za neopravitelný.
- Jde-li o vadu, kterou lze odstranit, má zákazník právo, aby byla vada odstraněna. Není-li tento postup možný, má zákazník právo na výměnu věci.
- HP TRONIC neodpovídá a HYUNDAI ZÁRUKA 40 měsíců je neplatná na závady výrobku způsobené zejména:
 - Nevhodnými provozními podmínkami
 - Použitím výrobku v rozporu s návodem k obsluze a v rozporu s charakterem výrobku
 - Neodborným nebo neoprávněným zásahem do výrobku
 - Vlivem neodvratné události (např. živelné pohromy)
 - Mechanickým poškozením
 - Připojením výrobku na jiné než předepsané napájecí napětí
 - Neodborným uvedením do provozu
 - Spojením nebo použitím výrobku s nestandardním příslušenstvím
 - Nebo v jiných případech, na které se nevztahuje záruční doba dle Občanského zákoníku.

CZ

DALŠÍ PODMÍNKY A UJEDNÁNÍ

- Další náležitosti spojené s uplatněním reklamace výrobku v rámci HYUNDAI ZÁRUKY 40 měsíců se řídí Obchodními podmínkami služby HYUNDAI ZÁRUKA 40 měsíců, které jsou k dispozici na webových stránkách **www.hyundai-electronics.cz** v sekci záruka.
- Aktivací služby HYUNDAI ZÁRUKA 40 měsíců zákazník souhlasí s Obchodními podmínkami služby HYUNDAI ZÁRUKA 40 měsíců.
- Dále zákazník souhlasí a se zpracováním všech údajů, které uvedl při registraci. Tyto údaje budou využity společností HP TRONIC při uplatnění služby HYUNDAI ZÁRUKA 40 měsíců a pro účely marketingu (zasílání obchodních nabídek). Souhlas lze vypovědět písemnou formou, prokazatelně doručenou do sídla společnosti HP TRONIC.
- HYUNDAI ZÁRUKA 40 měsíců se neuplatní, jeli kupujícím právnická osoba nebo fyzická osoba podnikající.

Vážený zákazník,

Zakúpil ste si produkt, na ktorý sa vzťahuje možnosť získať predĺženú 40 mesačnú záruku (**HYUNDAI ZÁRUKA 40 mesiacov**).

Venujte prosím pozornosť nižšie uvedeným pokynom:

Službu **HYUNDAI ZÁRUKA 40 mesiacov** poskytuje spoločnosť ELEKTROSPED, a. s. sídlom Bratislava, Teslova 12, IČ: 35765038 (ďalej len ELEKTROSPED), nad rámec zákonnej záruky, v období od 25. do 40. mesiaca od zakúpenia výrobku u predajcu. HYUNDAI ZÁRUKA 40 mesiacov končí bez ďalšieho uplynutia lehoty, teda posledným dňom 40. mesiaca nasledujúceho po uzavretí kúpnej zmluvy.

- **Nárok na túto službu nevzniká automaticky po zakúpení výrobku, ale je podmienené aktiváciou tejto služby zákazníkom na webových stránkach www.hyundai-electronics.cz, v sekcii ZÁRUKA.**
- Službu **HYUNDAI ZÁRUKA 40 mesiacov** zákazník aktivuje na webových stránkach www.hyundai-electronics.cz tak, že pravdivo vyplní elektronický formulár. Dáta zapísané do tohto formuláru sa uložia do Certifikátu **HYUNDAI ZÁRUKA 40 mesiacov**, ktorý si zákazník vytlačí. Predloženie Certifikátu spolu s predajným dokladom sú podmienkou pri uplatnení a riešení reklamácie HYUNDAI ZÁRUKY 40 mesiacov.
- Aktivácia služby musí byť na webových stránkach www.hyundai-electronics.cz najneskôr v termíne do 60 dní od zakúpenia výrobku. Rozhodujúci dátum nákupu je uvedený na predajnom doklade.

UPLATNENIE HYUNDAI ZÁRUKY 40 MESIACOV – RIEŠENIE REKLAMÁCIE

- uplatnenie HYUNDAI ZÁRUKY 40 mesiacov je možné v predajni, kde zákazník výrobok kupoval, alebo v autorizovanom servise.
- Pri reklamácií je nutné priložiť:
 - Vytlačenú verziu certifikátu, ktorý zákazník získal pri registrácii HYUNDAI ZÁRUKY 40 mesiacov
 - Riadny predajný doklad k výrobku
 - Reklamovaný výrobok
- Doba pre vybavenie reklamácie HYUNDAI ZÁRUKY 40 mesiacov je maximálne 60 dní. Po-kiaľ nedôjde do tejto doby k vybaveniu reklamácie, považuje sa výrobok za neopraviteľný.
- Ak ide o poruchu, ktorú je možné odstrániť, má zákazník právo, aby bola porucha odstránená. Ak tento postup nie je možný, má zákazník právo na výmenu veci.
- ELEKTROSPED neodpovedá a HYUNDAI ZÁRUKA 40 mesiacov je neplatná na poruchy výrobku spôsobené hlavne:
 - Nevhodnými prevádzkovými podmienkami
 - Použitím výrobku v rozpore s návodom na obsluhu a v rozpore s charakterom výrobku
 - Neodborným alebo neoprávneným zásahom do výrobku
 - Vplyvom neodvratné udalosti (napr. živeľnej pohromy)
 - Mechanickým poškodením
 - Pripojením výrobku na iné než predpísané napájacie napätie
 - Neodborným uvedením do prevádzky
 - Spojením alebo použitím výrobku s neštandardným príslušenstvom
 - Alebo v iných prípadoch, na ktoré sa nevzťahuje záručná doba podľa Občianskeho zákonníku

SK

ĎALŠIE PODMIENKY A ZJEDNANIA

- Ďalšie náležitosti spojené s uplatnením reklamácie výrobku v rámci HYUNDAI ZÁRUKY 40 mesiacov sa riadia Obchodnými podmienkami služby HYUNDAI ZÁRUKA 40 mesiacov, ktoré sú k dispozícii na webových stránkach www.hyundai-electronics.cz v sekcii záruka.
- Aktiváciou služby HYUNDAI ZÁRUKA 40 mesiacov zákazník súhlasí s Obchodnými podmienkami služby HYUNDAI ZÁRUKA 40 mesiacov.
- Ďalej zákazník súhlasí so spracovaním všetkých údajov, ktoré uviedol pri registrácii. Tieto údaje budú využité spoločnosťou ELEKTROSPED pri uplatnení služby HYUNDAI ZÁRUKA 40 mesiacov a pre účely marketingu (zasielanie obchodných ponúk). Súhlas je možné vypovedať písomnou formou, preukázateľne doručenou do sídla spoločnosti ELEKTROSPED.
- HYUNDAI ZÁRUKA 40 mesiacov sa neuplatní, ak je kupujúcim právnická osoba alebo fyzická osoba podnikajúca.

Poznámky / Notatka / Notes / Megjegyzés:

HYUNDAI

Licensed by Hyundai Corporation, Korea