



Návod k obsluze

IMETEC 8660 „START & STOP“

VYSAVAČ

MODEL

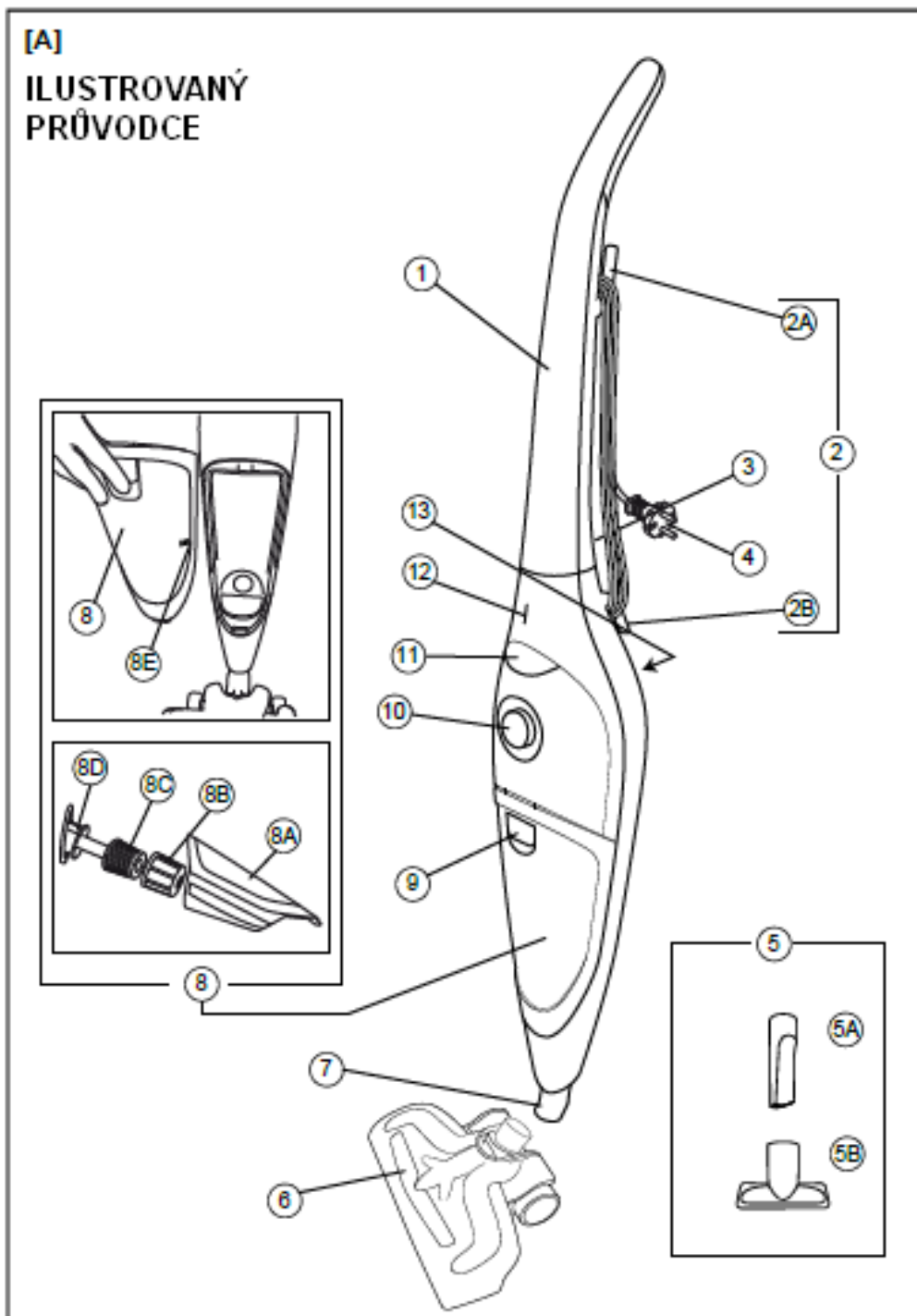

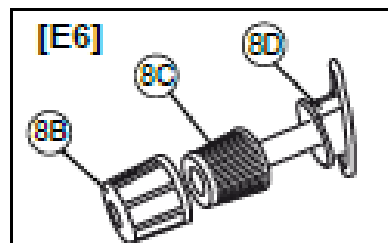
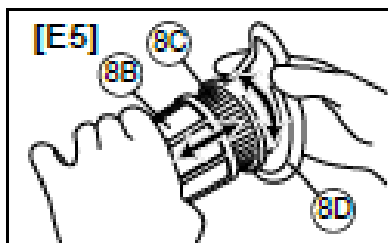
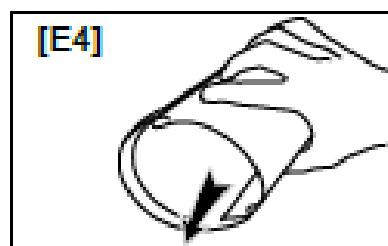
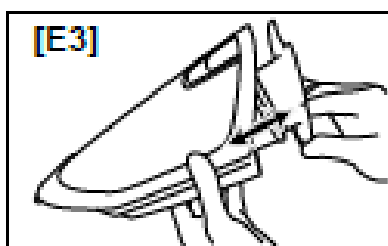
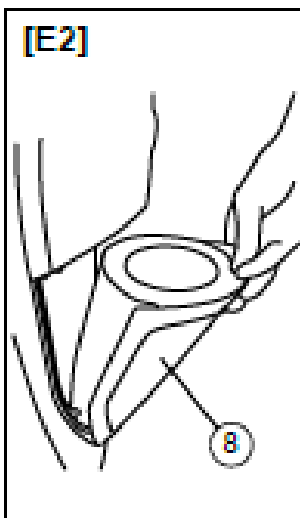
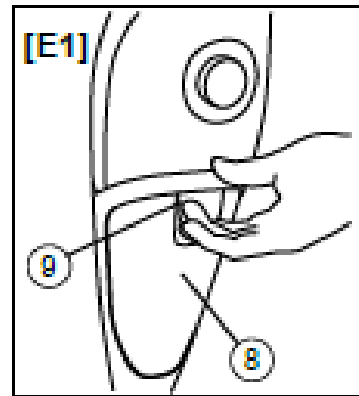
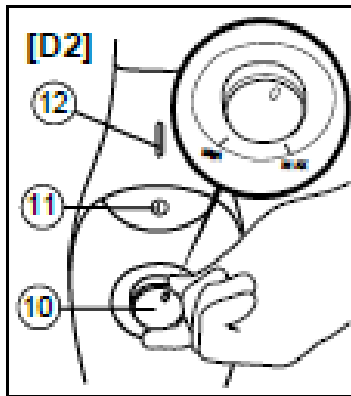
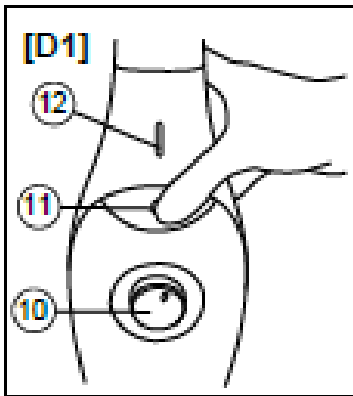
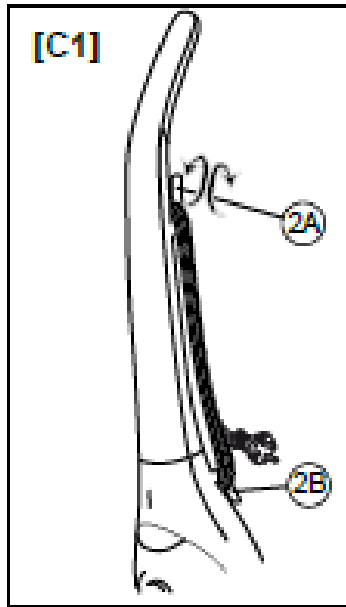
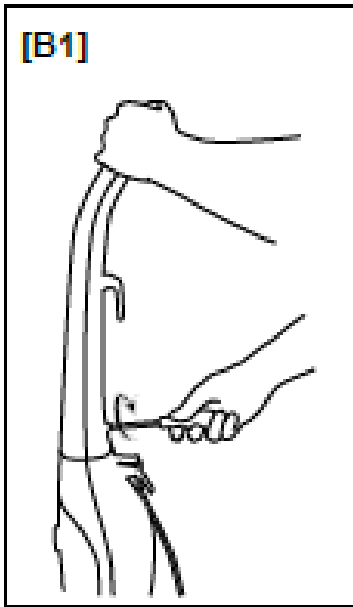

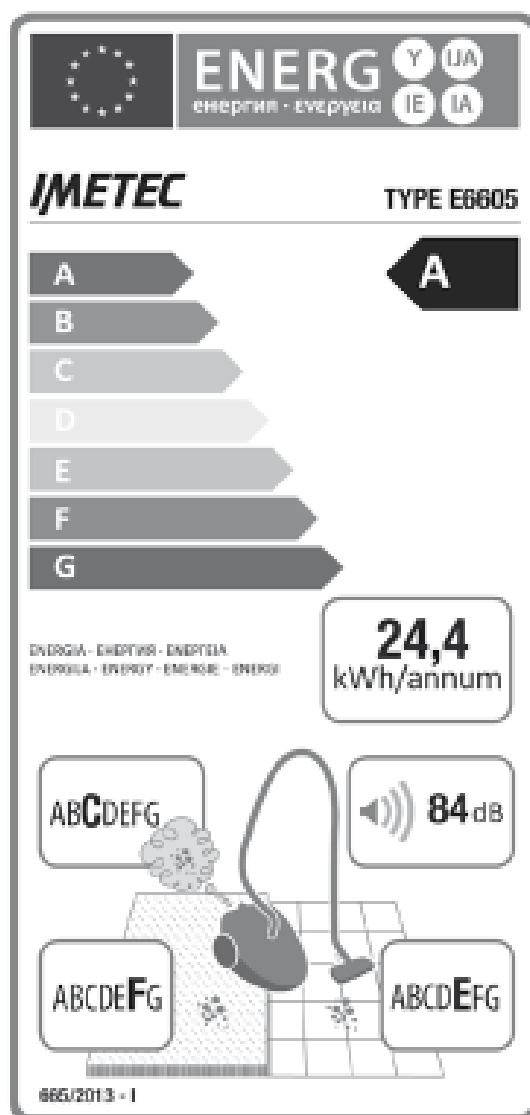

PŘEHLED ÚDAJŮ O VÝROBKU



TECHNICKÉ ÚDAJE

IMETEC
TYPE E 6605
220 - 240 V 50 Hz 800 W

TENACTA GROUP S.p.A.
VIA PIEMONTE 5 IT • 24052 AZZANO S. P.

www.imetec.com



VYSAVAČ

NÁVOD K OBSLUZE

Vážený zákazníku, děkujeme Vám jménem společnosti IMETEC za zakoupení tohoto výrobku. Věříme, že budete spokojeni s jeho kvalitou a spolehlivostí. Vaše spokojenost je naší prioritou. Tento návod k obsluze byl vyhotoven v souladu s Evropskou směrnicí EN 62079.



DŮLEŽITÉ!

Pokyny a upozornění pro bezpečné používání výrobku.

Předtím než začnete přístroj používat, přečtěte si prosím pečlivě následující pokyny, zejména bezpečnostní pokyny, které je nutné dodržovat. Uchovejte prosím tento návod včetně ilustrovaného průvodce spolu s přístrojem pro případ budoucí potřeby. V případě, že byste přístroj předávali druhé osobě, nezapomeňte jí k němu přiložit i tyto pokyny.

- ① **POZNÁMKA:** Pokud jste uvedeným pokynům plně neporozuměli nebo máte určité nejasnosti, kontaktujte prosím před použitím výrobku výrobce, kontaktní údaje najdete na poslední straně tohoto návodu.

OBSAH

BEZPEČNOSTNÍ POKYNY

SYMBOLY

POPIS PŘÍSTROJE A JEHO PŘÍSLUŠENSTVÍ

SESTAVENÍ PŘÍSTROJE

PŘÍSLUŠENSTVÍ

POUŽITÍ

ÚDRŽBA

USKLADNĚNÍ

ŘEŠENÍ POTÍŽÍ

LIKVIDACE

SERVIS A ZÁRUKA

ILUSTROVANÝ PRŮVODCE





TECHNICKÉ ÚDAJE

BEZPEČNOSTNÍ POKYNY

- Po vybalení výrobku zkontrolujte (dle ilustrovaného průvodce), zda je výrobek kompletní a nebyl při přepravě poškozen. V případě pochybností přístroj nepoužívejte a kontaktujte prosím autorizované servisní středisko.
- Nenechávejte děti hrát si s obalem! Plastový obal uchovávejte mimo dosah dětí; hrozí riziko udušení.
- Předtím než přístroj připojíte do elektrické sítě, zkontrolujte, zda napětí v síti odpovídá technickým údajům (13) uvedeným na přístroji a na přívodním kabelu/nabíječce baterií (pokud je součástí balení).
- Výrobek smí být používán pouze k účelu, k němuž byl navržen, tedy jako vysavač pro použití v domácnosti. Jakékoli jiné použití není dovoleno a může být nebezpečné.
- Osoby se sníženými fyzickými, smyslovými či duševními schopnostmi nebo osoby s nedostatečnými zkušenostmi či znalostmi a děti starší 8 let mohou přístroj používat pouze pod dohledem odpovědné osoby odpovědné, nebo pokud byly seznámeny s používáním přístroje a plně porozuměly všem rizikům. Děti si nesmí s přístrojem hrát. Čištění a údržbu přístroje smí děti provádět pouze pod dohledem dospělé osoby.
- ⊗ **Nepoužívejte vysavač k vysávání:**
 - žhavých uhlíků, cigaretových nedopalků, atp.;
 - tekutin, jako jsou čisticí prostředky na koberce;
 - ostrých a tvrdých předmětů, například nehtů nebo větších skleněných střepů;
 - jemného prášku, jako je cement;
 - práškového toneru (do laserových tiskáren, kopírovacích strojů apod.)
- ⊗ **NIKDY nepoužívejte vysavač bez vloženého sáčku na prach či nádoby na prach a filtru.**
- ⊗ **NEPOUŽÍVEJTE** přístroj, pokud máte mokré ruce, vlhká či holá chodidla.
- ⊗ Při odpojování přístroje ze zásuvky elektrické sítě netahejte za přívodní kabel ani za samotný přístroj.
- ⊗ **Chraňte přístroj před vlhkem a jinými nepříznivými povětrnostními podmínkami (déšť, sluneční záření, atp.).**
- Přístroj vždy odpojte z elektrické sítě před jeho čištěním nebo údržbou, nebo pokud jej nebudete používat.
- V případě, že výrobek vykazuje vady či špatně funguje, vypněte ho a nic s ním nedělejte. Pro opravu přístroje vždy kontaktujte autorizované servisní středisko.
- Výměnu poškozeného přívodního kabelu smí provádět pouze autorizované servisní středisko. Předejdete tak možným rizikům.
- ⊗ Při manipulaci s přístrojem **NIKDY** netahejte za přívodní kabel.
- ⊗ **NIKDY** neponořujte přístroj do vody ani jiných tekutin.

- ⊙ **Ohebnou hadicí, trubicí ani jiným příslušenstvím, které jsou připojené k vysavači, NIKDY nemiřte do blízkosti očí či uší, ani je nevkládejte do úst.**
- **Vždy používejte přístroj s vloženým ochranným motorovým filtrem, aby nedošlo k poškození motoru a vysavače.**
- **Před použitím přístroje plně rozviňte přívodní kabel, předejdete tak riziku přehřátí přístroje.**

SYMBOLY

	Upozornění		Vypínač ON/OFF
	Zákaz činnosti		Třída ochrany II

POPIS PŘÍSTROJE A JEHO PŘÍSLUŠENSTVÍ [Obr. A]

Podle obrázku [A] v ilustrovaném průvodci zkontrolujte obsah balení. Všechna zobrazení najdete v úvodu tohoto návodu.

- | | |
|-----------------------------------|---|
| 1. Rukojeť | 8A Sběrná nádoba na prach |
| 2. Systém ručního navíjení kabelu | 8B Mřížka filtru |
| 2A Otočný horní hák na kabel | 8C Filtr |
| 2B Fixní dolní hák na kabel | 8D Držák filtru |
| 3. Šroub pro upevnění | 8E Označení maximálního množství prachu |
| 4. Přívodní kabel se zástrčkou | 9. Páčka pro otevření sběrné nádoby na prach |
| 5. Příslušenství | 10. Elektronické nastavení sacího výkonu / aktivace funkce „start & stop“ |
| 5A Štěrbínová hubice | 11. Vypínač ON/OFF |
| 5B Hubice na čalounění | 12. LED indikátor naplnění nádoby na prach / spuštění funkce „start & stop“ |
| 6. Multifunkční podlahový kartáč | 13. Technické údaje |
| 7. Sací otvor | |
| 8. Systém sběru prachu | |

SESTAVENÍ PŘÍSTROJE

- Uvolněte šroub (3) na rukojeti (1) a vyjměte ho.
- Rukojeť (1) nasadte na tělo přístroje, dejte pozor na správnost sestavení.
- Vložte šroub pro upevnění (3) a zašroubujte ho ve směru hodinových ručiček [Obr. B1].
- Podle povrchu, který chcete vyčistit, vyberte multifunkční kartáč (6) nebo jiné vhodné příslušenství (5) a připojte danou součást na sací otvor (7).

PŘÍSLUŠENSTVÍ

Přístroj je vybaven následujícím příslušenstvím:

MULTIFUNKČNÍ podlahový kartáč (6)

- Multifunkční podlahový kartáč (6) je vhodný pro všechny povrchy: keramiku, mramor, parkety a koberce.
- **Štěrbínová hubice (5A):** je vhodná pro čištění rohů a štěrbin, jako např. radiátorů, podlahových lišt a žaluzií.
- **Hubice na čalounění (5B):** je vhodná pro čištění pohovek, křesel, čalouněných židlí a závěsů.

POUŽITÍ

Plně rozviňte přívodní kabel (4) tak, že otočíte horním hákem na kabel (2A) směrem dolů [Obr. C1].



Použití vysavače, pokud přívodní kabel není zcela rozvinutý, může vést k přehřátí přístroje!

POZNÁMKA:

1. Při prvních použitích se může z nového přístroje uvolňovat slabý zápach. Tento zápach je neškodný, po krátké době zmizí. Místnost vyvětrejte.
2. Při použití se mohou průhledné části stát matnými (neprůhlednými).

Zástrčku přívodního kabelu zapojte do zásuvky elektrické sítě. Zároveň přidržte přístroj za rukojeť, aby nedošlo k pádu přístroje, pro případ, že by přístroj nebyl přepnutý do pozice OFF.

Pro zapnutí a vypnutí přístroje [Obr. D1] jednou stiskněte tlačítko ON/OFF (11):

Pomocí elektronického ovladače výkonu / aktivace funkce "start & stop" (10) můžete nastavit výkon sání [Obr. D2]:

Minimum / minimální: pro čištění závěsů, jemných a choulostivých tkanin.

Average / střední: ideální pro běžné čištění pohovek, křesel, čalouněných židlí, koberečků a kobereců.

Maximum: pro čištění hladkých podlahových povrchů.

FUNKCE "START & STOP"

Přístroj je vybavený inovativní funkcí „START & STOP“, která automaticky zapne přístroj, pokud s ním pohybujete, a automaticky jej vypne, pokud se přístroj nepohybuje.

FUNKCI START & STOP AKTIVUJTE NÁSLEDUJÍCÍM ZPŮSOBEM:

- ELEKTRONICKÝ OVLADAČ VÝKONU/ AKTIVACE FUNKCE „START & STOP“ (10) nastavte na maximum. Přístroj zapněte stiskem vypínače ON/OFF (11).
- Pokud je funkce „START & STOP“ aktivní a vysavač se nepohybuje, LED indikátor NAPLNĚNÍ NÁDOBY NA PRACH/ AKTIVACE „START & STOP“ se rozsvítí.
- Pokud vysavač vysává, indikátor (12) zhasne.

FUNKCI START & STOP DEAKTIVUJTE NÁSLEDUJÍCÍM ZPŮSOBEM:

- Stiskem vypínače ON/OFF (11) přístroj vypněte. ELEKTRONICKÝ OVLADAČ VÝKONU/ AKTIVACE FUNKCE „START & STOP“ (10) přepněte na minimum.
- Stiskem vypínače ON/OFF přístroj zapněte.
- Funkce START & STOP je deaktivována, nyní můžete vysavač používat tradičním způsobem.

Po použití přístroj vypněte stiskem vypínače ON-OFF a odpojte jej z elektrické sítě.

Kabel (4) naviňte na oba háky (2A a 2B) [Obr. C1]. Pomocí gumové svorky na zástrčce připevněte zástrčku ke kabelu.

ÚDRŽBA



POZOR!

Předtím než otevřete systém sběru prachu, přístroj vypněte a odpojte z elektrické sítě!
Před použitím přístroje vždy zkontrolujte, zda jsou všechny vyčištěné součásti zcela suché.

ČIŠTĚNÍ PŘÍSTROJE

V případě potřeby přístroj vyčistěte vlhkým hadříkem.



POZOR!

PŘI ČIŠTĚNÍ PŘÍSTROJE NEPOUŽÍVEJTE ROZPOUŠTĚDLA ANI JINÉ AGRESIVNÍ ČI ABRAZIVNÍ ČISTÍCÍ PROSTŘEDKY. HROZÍ RIZIKO POŠKOZENÍ POVRCHU PŘÍSTROJE.

ČIŠTĚNÍ MULTIFUNKČNÍHO KARTÁČE (6)

Při zapnutém motoru vysavače třete rukou spodní část kartáče a odstraňte případný zachycený prach a nečistoty.

ČIŠTĚNÍ SYSTÉMU SBĚRU PRACHU (8)

Jakmile se rozsvítí indikátor naplnění nádoby na prach (12) nebo prach v nádobě dosáhne maximální úrovně (8E), vyčistěte systém sběru prachu (8).



POZOR! Indikátor naplnění nádoby na prach se rozsvítí také v případě, že se sníží sací výkon, například kvůli velké překážce v trubici. V takovém případě přístroj vypněte, odpojte z elektrické sítě a překážku ve vysavači odstraňte. Ke snížení sacího výkonu může dojít také při použití štěrbinového nástavce.



POZOR! Po každém použití vyprázdněte nádobu na prach (8A) a vyčistěte filtrační systém (8A, 8B, 8C).

Systém sběru prachu vyčistěte podle níže uvedených pokynů. Prostudujte si také obrazové pokyny v ilustrovaném průvodci.

Čištění nádoby na prach (8A):

- Zatáhněte za páčku pro otevření nádoby na prach (9) [Obr. E1] a vyjměte systém sběru prachu z přístroje [Obr. E2].

- Vyjměte filtrační systém (8B+8C+8D) [Obr. E3].
- Vyprázdněte nádobu na prach (8A) [Obr. E4].
- V případě potřeby můžete nádobu na prach (8A) vypláchnout vodou. Poté ji nechte zcela vyschnout.
- Filtrační systém (8B+8C+8D) znovu nasadte do nádoby prach (8A) [Obr. E3].
- Systém sběru prachu (8) nasadte do přístroje tak, že vložíte její spodní část do příslušné drážky. [Obr. E2].
- Zatlačte na horní část systému sběru prachu, dokud nezaklapne na své místo. Nyní je páčka systému sběru prachu dobře uzamčena (9).

POZNÁMKA:

Přístroj je vybaven bezpečnostní pojistkou, která zabraňuje nasazení nádoby na prach (8A) na přístroj, pokud nádoba na prach neobsahuje filtrační systém (8B+8C+8D).

Čištění filtračního systému (8B+8C+8D):

- Zatáhněte za páčku pro otevření nádoby na prach (9) [Obr. E1] a vyjměte systém sběru prachu (8) z přístroje [Obr. E2].
- Vyjměte filtrační systém (8B+8C+8D) [Obr. E3].
- Otočením proti směru hodinových ručiček sejměte mřížku filtru (8B) a vyjměte ji [Obr. E5].
- Filtr (8C) a mřížku filtru (8B) opatrně vyklepejte a vykartáčujte. Použijte měkký kartáček, aby nedošlo k poškození součástí.
- Pokud je filtr (8C) zanesený prachem, důkladně ho propláchněte vodou. Dejte pozor, abyste filtr nepoškodili. Po vyprání nechte filtr zcela vyschnout.



POZOR!

Po vyprání nechte filtr vysychat alespoň 24 hodin. Nenasazujte filtr, pokud je vlhký!

- Mřížku filtru (8B) nasadte na filtr (8C) a upevněte ji otočením ve směru hodinových ručiček [Obr. E5].
- Filtrační systém (8B+8C+8D) znovu nasadte do nádoby na prach (8A) [Obr. E3].
- Systém sběru prachu (8) nasadte do přístroje tak, že její spodní část vložíte do příslušné drážky. [Obr. E2].
- Zatlačte na horní část systému sběru prachu, dokud nezaklapne na své místo. Nyní je páčka systému sběru prachu dobře uzamčena (9).

Pokud nedojde po vyčištění nádoby na prach (8A) a filtračního systému (8B+8C+8D) ke zvýšení sacího výkonu, vyměňte filtr (8C).

Výměna filtru (8C):

Poznámka: Filtr (8C) vyměňujte alespoň jednou za rok (podle použití přístroje).

- Zatáhněte za páčku pro otevření nádoby na prach (9) [Obr. E1] a vyjměte systém sběru prachu (8) z přístroje [Obr. E2].
- Vyjměte filtrační systém (8B+8C+8D) [Obr. E3].
- Otočením proti směru hodinových ručiček uvolněte mřížku filtru (8B) a vyjměte ji [Obr. E5].
- Vyjměte filtr (8C) z držáku filtru (8D) a vyměňte ho za nový [Obr. E6].
- Mřížku filtru (8B) nasadte na filtr (8C) a upevněte ji otočením ve směru hodinových ručiček [Obr. E5].
- Filtrační systém (8B+8C+8D) znovu nasadte do nádoby prach (8A) [Obr. E3].
- Systém sběru prachu (8) nasadte do přístroje tak, že její spodní část vložíte do příslušné drážky. [Obr. E2].
- Zatlačte na horní část systému sběru prachu, dokud nezaklapne na své místo. Nyní je páčka systému sběru prachu dobře uzamčena (9).

SKLADOVÁNÍ A PÉČE

Pokud přístroj nepoužíváte, odpojte ho z elektrické sítě a uskladněte ho na suchém a čistém místě.

ŘEŠENÍ POTÍŽÍ

PROBLÉM	ŘEŠENÍ
Přístroj nefunguje.	<ul style="list-style-type: none"> • Zkontrolujte, zda je přístroj řádně zapojený do elektrické sítě. Zkontrolujte, zda jste stiskli vypínač ON/OFF (11).
Přístroj se během použití vypne a již se znovu nezapne.	<ul style="list-style-type: none"> • Přístroj je vybavený ochranným termostatem motoru, který vypne přístroj v případě přehřátí! (způsobeného překážkou či zaplněným systémem sběru prachu). V takovém případě přístroj vypněte stiskem vypínače ON/OFF (11) a nechte jej zcela vychladnout po dobu několika hodin. Před novým zapnutím přístroje odstraňte případnou překážku a vyčistěte nádobu na prach.
Funkce „start & stop“ nefunguje.	<ul style="list-style-type: none"> • Zkontrolujte, zda jste funkci aktivovali dle pokynů v části „Aktivace funkce Start & Stop“. • Pokud funkce nefunguje, kontaktuje technické servisní středisko.
Vysavač nevysává dobře.	<ul style="list-style-type: none"> • Elektronický ovladač sacího výkonu je nastavený na minimum: zvýšte sací výkon na střední či maximální úroveň. • Systém sběru prachu je plný: vyprázdněte nádobu na prach. • Filtr je zanesený: vyčistěte ho či vyměňte ho. • Filtr není správně nasazený: zkontrolujte, zda je filtr správně

	nasazený.
Indikátor naplnění nádoby na prach svítí.	<ul style="list-style-type: none"> • Systém sběru prachu je plný: vyprázdněte nádobu na prach. • Filtr je zanesený: vyčistěte ho či vyměňte ho. • LED indikátor naplnění nádoby na prach se také rozsvítí v případě snížení sacího výkonu, které může být způsobeno velkou překážkou v sací trubici: přístroj vypněte, odpojte z elektrické sítě a překážku z vysavače odstraňte. • V případě použití štěrbinového nástavce: elektronickým ovladačem sacího výkonu snižte sací výkon.
Systém sběru prachu není řádně nasazený na přístroji.	<ul style="list-style-type: none"> • Bezpečnostní pojistka zabraňuje nasazení nádoby na prach na přístroj. • Pokud nádoba na prach neobsahuje filtrační systém: zkontrolujte, zda je filtrační systém řádně nasazený v nádobě na prach.
Při prvních použití se z vysavače uvolňuje zápach.	<ul style="list-style-type: none"> • Tento zápach není škodlivý a brzy zmizí. Místnost vyvětrejte.

LIKVIDACE

Obal výrobku je zhotovený z recyklovatelného materiálu. Likvidaci obalu provádějte ve shodě s předpisy o ochraně životního prostředí.



Likvidace výrobku musí být provedena řádně, ve shodě s nařízeními Směrnice ES č. 2002/96/EC. Recyklovatelné materiály, které výrobek obsahuje, odevzdejte na sběrné místo k tomu určené. Zabráňte tak znečištění životního prostředí. Pro bližší informace se obraťte na příslušný místní úřad nebo prodejce přístroje.



SERVIS A ZÁRUKA

Pro opravu zařízení či koupi náhradních dílů se obraťte na autorizované servisní středisko společnosti IMETEC prostřednictvím níže uvedené bezplatné telefonní linky či webových stránek.

Výrobce na výrobek poskytuje záruku. Pro bližší informace k záruce si prosím prostudujte přiložený záruční list.

V případě nedodržení pokynů pro používání a údržbu výrobku uvedených v tomto návodu záruka výrobce zaniká.

<p>IMETEC www.imetec.com</p> <p>Tenacta Group S.p.A. Via Piemonte 5/11 24052 Azzano S. Paolo (BG) ITALY Tel. +39.035.688.111 Fax +39.035.320.149</p>	<p>M100 1402 02 14 (MMVV)</p>
--	-----------------------------------