



GOGEN

CC 308 HD



CZ SK PL EN HU

**AUTOKAMERA
AUTOKAMERA
REJESTRATOR JAZDY
CAR CAMERA
AUTÓ KAMERA**

**NÁVOD K POUŽITÍ
NÁVOD NA POUŽITIE
INSTRUKCJA OBSŁUGI
INSTALLATION MANUAL
HASZNÁLATI UTASÍTÁS**

PŘED POUŽITÍM ZAŘÍZENÍ SI PROSÍM POZORNĚ PŘEČTĚTE TENTO NÁVOD A USCHOVEJTE JEJ K POZDĚJŠÍMU NAHLÉDNUTÍ.

OBSAH

OBSAH	2
ÚVOD	2
BEZPEČNOSTNÍ POKYNY	2
DŮLEŽITÁ BEZPEČNOSTNÍ UPOZORNĚNÍ	3
TECHNICKÉ SPECIFIKACE VÝROBKU	3
CO JE V BALENÍ	3
SEZNAMTE SE S AUTOKAMEROU	4
POUŽÍVÁNÍ AUTOKAMERY	4
PROVOZ AUTOKAMERY	5
PŘIPOJENÍ K TV/HDTV	8
INSTALAČNÍ PŘÍSLUŠENSTVÍ	8
UKLÁDÁNÍ SOUBORŮ DO POČÍTAČE	9
ŘEŠENÍ PROBLÉMŮ	9

ÚVOD

Děkujeme, že jste si vybrali naši autokameru. Tento návod obsahuje důležité bezpečnostní a provozní informace. Před použitím zařízení si jej prosím pozorně přečtěte, aby nedošlo k problémům při používání, a návod uschovejte pro případné pozdější nahlédnutí. Dodržujte prosím následující důležité bezpečnostní a provozní pokyny.

BEZPEČNOSTNÍ POKYNY

- Autokamera nesmí být vystavena kapající ani tekoucí vodě a nesmí přijít do styku s nádobami naplněnými tekutinami, například s vázami.
- Udržujte kameru v čistém stavu. Nikdy ji neukládejte v horkém, prašném, vlhkém či mokřém prostředí. Nevystavujte autokameru přímému slunci.
- Obrazovku a tlačítka tiskněte jemně. Jinak můžete výrobek poškodit.
- Nepoužívejte kameru v extrémně suchém prostředí.
- Nevystavujte kameru vysokým teplotám (přes 40 °C), zejména v létě v automobilu se zavřenými okny.
- Nepokoušejte se sami kameru demontovat ani opravit. K opravě je nutná kvalifikovaná osoba.
- Před čištěním odpojte kameru od zdroje napájení.
- K čištění použijte suchou měkkou tkaninu.
- Tento produkt není určen ke komerčnímu využití. Je určen pouze k použití v domácnosti nebo pro osobní použití.
- Přístroj nerozebírejte. Z důvodu zamezení rizika úrazu elektrickým proudem neodnímejte kryt. Uvnitř nejsou součásti určené k obsluze uživatelem. Přenechejte servis kvalifikovaným osobám.
- Pokud přístroj delší dobu nepoužíváte, je třeba kabel USB přístroje odpojit od počítače.
- Nevystavujte výrobek prudkým nárazům. Dbejte, aby nedošlo k pádu výrobku. Mohlo by to způsobit jeho poškození.

DŮLEŽITÁ BEZPEČNOSTNÍ UPOZORNĚNÍ

Aby nedošlo k selhání programu, nikdy přístroj náhle neodpojujte od počítače, pokud právě probíhá přenos souborů. Při čištění přístroj odpojte od počítače. K čištění přístroje použijte suchou měkkou tkaninu. Výrobek nerozebírejte, ani k čištění jeho povrchu nepoužívejte alkohol, ředidla či benzen.

Upozornění: Učinili jsme maximum, abychom vám poskytli úplný a přesný návod. Avšak nemůžeme zajistit, že se v procesu tisku nevyskytnou chyby nebo opomenutí.

TECHNICKÉ SPECIFIKACE VÝROBKU

- Senzor 2MP CMOS
- Rozlišení statické fotografie: 12M/10M/8M/5M/3M/2.0M/1.3M/VGA
- Rozlišení videa: 1080fhd (1920x1080 pxl / 25 fps); 1080p (1440x1080 pxl / 25 fps); 720p (1280x720 pxl / 30 fps)
- Širokoúhlý objektiv
- Formát souborů: JPEG, AVI
- Zcela plochá LCD obrazovka TFT 2,0 palce (5,1 cm)
- Funkce zámku SOS
- Funkce digitálního zoomu 4x
- Paměť rozšiřitelná pomocí karty micro SD až do 32 GB
- Vysokorychlostní rozhraní USB 2.0
- Zabudovaná lithiová nabíjecí baterie 3,7 V / 180 mAh
- Provozní teplota: 0 °C až 40 °C
- Skladovací teplota: -20 °C až 60 °C
- Plná video kvalita s vysokým rozlišením 1080p pro přehrávání v TV
- Okamžité spuštění/ukončení nahrávání při spuštění/vypnutí motoru
- Pořizování fotografií 12M s funkcí pořízení okamžitého snímku obrazovky
- Zobrazení aktuálního času a data na videu a snímku
- Malé diskrétní provedení
- Plynuté nahrávání ve smyčce – bez časové prodlevy
- Podpora více video zámků k zamezení přepisu důležitého videa
- Spolehlivá montáž na sklo (upevnění otočné o 360°)
- Audio: zabudovaný mikrofon a reproduktor
- Napájení: 5 V / 1 A
- Funguje s Windows 7, 8, Vista a XP

CO JE V BALENÍ

Ujistěte se, že balení obsahuje níže uvedené položky. Pokud některá položka chybí, kontaktujte prosím místního maloobchodního prodejce, u kterého jste tento výrobek zakoupili.

1. Palubní autokamera 1 kus
2. Návod k použití 1 kus
3. Instalační přísavka 1 kus
4. Kabel USB 1 kus
5. Automobilová nabíječka 1 kus

SEZNAMTE SE S AUTOKAMEROU

VYOBRAZENÍ ZAŘÍZENÍ

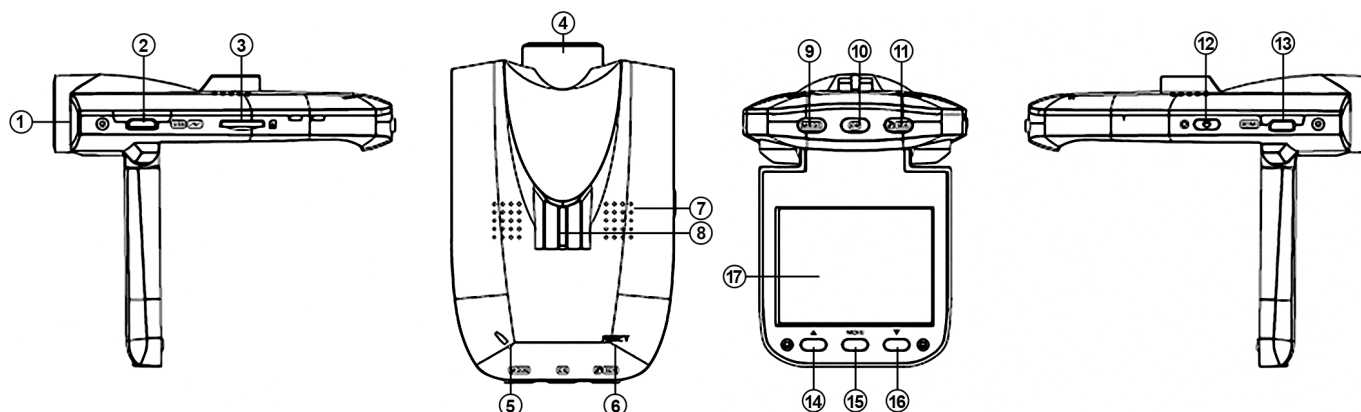

- | | |
|--------------------------------|-------------------------------------|
| 1. Osvětlení LED (noční režim) | 9. Tlačítko / / OK |
| 2. Port USB | 10. Tlačítko |
| 3. Vstup karty SD | 11. Tlačítko Mic/SOS SOS |
| 4. Objektiv | 12. Tlačítko vypínače/Osvětlení LED |
| 5. Mikrofon | 13. Port HDMI |
| 6. Resetování | 14. Tlačítko nahoru (▲) |
| 7. Reproduktor | 15. Tlačítko MENU |
| 8. Montážní otvor | 16. Tlačítko dolů (▼) |
| | 17. Dispej LCD |

POUŽÍVÁNÍ AUTOKAMERY

PROVOZ NA BATERII

1. Chcete-li nabít interní baterii, připojte autokameru k počítači pomocí přiloženého kabelu USB.
2. Chcete-li přístroj nabít, připojte napájecí adaptér pomocí kabelu USB.
3. Baterie se plně nabije po 1 hodině.

Po plném nabití zmizí z obrazovky ikona nabíjení.

VLOŽENÍ PAMĚŤOVÉ KARTY

Tato autokamera nemá interní paměť.

K dalšímu provozu je třeba do této autokamery vložit kartu micro SD. Pokud nevložíte žádnou paměťovou kartu, nebude autokamera nahrávat.

1. Vypněte autokameru.
2. Vložte kartu micro SD do příslušného vstupu.
3. Po správném vložení paměťové karty můžete začít svou autokameru používat.

KONTROLKY

Přístroj má dvě kontrolky.

Při nabíjení nebo připojení k PC bude svítit červená kontrolka.

Při nahrávání nebo pořizování fotografií bude blikat modrá kontrolka.

PROVOZ AUTOKAMERY

ZAPNUTÍ/VYPNUTÍ

Stisknutím tlačítka hlavního vypínače kameru zapnete. Obrazovka se rozsvítí a kamera je připravena.



Poznámka: Jestliže je kamera zapnutá, můžete tlačítkem hlavního vypínače zapnout nebo vypnout osvětlení LED (noční režim).

Přístroj vypnete podržením tlačítka hlavního vypínače po dobu asi dvou vteřin.

Poznámka: Přístroj se vypne, pokud je zbývající energie baterie nedostatečná. Je-li zbývající kapacita nízká, baterii včas nabijte.

VOLBA REŽIMU

U této autokamery jsou k dispozici tři různé provozní režimy, a to pořizování snímků, nahrávání a přehrávání.

Zobrazení	Název	Popis
	Režim fotografie	Pořizování statických snímků
	Video režim	Nahrávání videa
	Režim přehrávání	Přehrávání nahraného videa

NASTAVENÍ

Před pořizováním fotografií nebo nahráváním videa nejprve autokameru zapněte stisknutím hlavního vypínače. Přepněte na Nastavení stisknutím tlačítka Menu. Tlačítka nahoru/dolů zvolte příslušnou možnost a stisknutím tlačítka OK dané nastavení potvrďte.

MENU	FUNKCE
Datum/Čas	Tuto funkci lze použít k přidání data k vašim fotografiím a videu v okamžiku jejich pořízení. 【Nastavení data】
Automatické vypnutí	Nebude-li během určené doby proveden s přístrojem žádný úkon, automaticky se vypne. Pokud je zvolena možnost „Vyp.“, je funkce automatického vypínání zrušena. 【1 min.】 / 【3 min.】 / 【Vyp.】
Zvuk pípnutí	Zapnutí/vypnutí zvuku pípnutí při používání tlačítek: 【Zap.】 / 【Vyp.】
Jazyk	Nastavení jazyka na obrazovce: angličtina
Frekvence	Nastavení příslušné frekvence dle prostředí: 【50 Hz】 / 【60 Hz】
TV režim	Výstup přehrávání videa do televizoru přes kabel HDMI (není součástí balení). Zvolte barevný systém dle svého televizoru: 【NTSC】 / 【PAL】
LCD vypnutí	Volba zapnutí nebo vypnutí LCD
Formátování	Zformátování karty SD včetně chráněných souborů. Pokud kartu SD vyjmete během formátování, může dojít k poškození karty. 【OK】 / 【Zrušit】
Výchozí nastavení	Obnovení výchozího nastavení: 【OK】 / 【Zrušit】
Verze	Číslo verze firmware

REŽIM VIDEO

1. Připojte přístroj k automobilové nabíječce 5 vteřin po nastartování motoru automobilu. Přístroj spustí nahrávání ve smyčce. Po vypnutí motoru automobilu přístroj uloží poslední soubor a po 15 vteřinách se vypne.
2. Stisknutím tlačítka Record (Nahrávat) spustíte nahrávání.
3. Zaostřovat můžete pomocí tlačítek nahoru a dolů.
4. Délka doby nahrávání se zobrazí na obrazovce.
5. Pro tuto autokameru prosím používejte paměťovou kartu třídy 6 nebo vyšší.
6. Nahrávání zastavíte opětovným stisknutím tlačítka OK.
7. Přístroj přestane automaticky pracovat, pokud se kapacita paměti naplní. (Pokud se spotřebuje kapacita paměti při nahrávání ve smyčce, začnou se přemazávat nejdříve uložené soubory.)

NOČNÍ REŽIM

Když je kamera zapnuta, můžete pomocí tlačítka hlavního vypínače zapnout nebo vypnout osvětlení LED (noční režim). Vaše volba se zobrazí na obrazovce (viz kapitola Co je na obrazovce ve video režimu).

TLAČÍTKO VYPNUTÍ ZVUKU A FUNKCE SOS

Pokud při nahrávání stisknete tlačítko , přístroj vypne zvuk mikrofону. Opětovným stisknutím se mikrofon zapne.

Pokud při nahrávání podržíte tlačítko  po dobu 2 vteřin, příslušný úsek nahraného videa se uzamkne a nebude možné jej přepsat. (Ikona uzamčení lze odstranit v režimu přehrávání.)

NASTAVENÍ VE VIDEO REŽIMU

Ve video režimu můžete změnit nastavení po vstupu do nabídky nastavení.

NABÍDKA	FUNKCE
Rozlišení	Zvolte video rozlišení mezi 1080FHD 1920 x 1080 pxl / 1080p 1440 x 1080 pxl / 720p 1280 x 720 pxl.
Nahrávání ve smyčce	Při zapnutém nahrávání ve smyčce bude přístroj přemazávat nejdříve uložená videa. Můžete nastavit časovou délku video úseku. Vyp. / 1 min. / 2 min. / 3 min. / 5 min. / 10 min.
Expozice	Zvolte expozici z hodnot +2.0, +5/3, +4/3, +1.0, +2/3, +1/3, 0.0, -1/3, -2/3, -1.0, -4/3, -5/3, -2.0
Detekce pohybu	Je-li zapnuta detekce pohybu, přístroj se automaticky zapne a začne nahrávat, pokud před ním nastane pohyb. 【Zap.】 / 【Vyp.】
Nahrávání zvuku	Volba, zda se bude nahrávat zvuk či nikoliv: 【Zap.】 / 【Vyp.】
Datové razítko	Volba, zda budou pořízený videozáznam nebo fotografie opatřeny datovým razítkem: 【Zap.】 / 【Vyp.】

CO JE NA OBRAZOVCE V REŽIMU VIDEO

Při nahrávání se na obrazovce zobrazí následující:

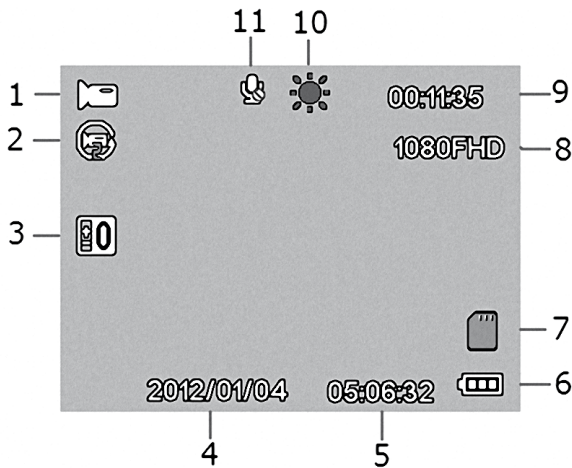

1. Nahrávání videa
2. Nahrávání ve smyčce
3. Expozice
4. Datum
5. Čas
6. Zbývající kapacita baterie
7. Vložená paměťová karta či nikoliv
8. Rozlišení videa
9. Doba nahrávání
10. Den/noc
11. Mikrofon zap./vyp.

REŽIM POŘIZOVÁNÍ SNÍMKŮ

1. Zapněte přístroj a stisknutím tlačítka na panelu přepněte do režimu pořizování snímků.
2. Stisknutím tlačítka pořídíte statický snímek.
Při prohlížení fotografií na obrazovce je můžete zmenšovat a zvětšovat pomocí tlačítek nahoru a dolů.
3. Snímek pořízený přístrojem se na jednu vteřinu zobrazí na obrazovce. Poté můžete pokračovat v pořizování dalších snímků.

NASTAVENÍ V REŽIMU SNÍMKŮ

Jste-li v režimu pořizování snímků, můžete po vstupu do nabídky Nastavení měnit svá nastavení:

MENU	FUNKCE
Režim snímků	Zvolte pořizování snímků po jednom nebo v sérii a časový interval: 【Po jednom】 / 【Časovač 2 sek.】 / 【Čas. 5 sek.】 / 【Čas. 10 sek.】
Rozlišení	Možnost změny rozlišení obrazu pro pořizování statických snímků: 【12M】 4000x3000 【10M】 3648x2736 【8M】 3264x2448 【5M】 2592x1944 【3M】 2048x1536 【2M】 HD1920x1080 【1.3M】 1280x960 【VGA】 640x480
Sekvence	Automatický pořízení 5 fotografií za sebou. 【Vyp.】 / 【Zap.】
Kvalita	Volba nižší kvality obrazu za účelem snížení velikosti fotografie a úspory paměťové kapacity. Na výběr jsou tři možnosti: 【Vysoká】 / 【Normální】 / 【Ekonomická】
Ostrost	Úprava ostrosti, k dispozici jsou tři možnosti: 【Vysoká】 / 【Normální】 / 【Měkká】
Vyvážení bílé	Úprava vyvážení bílé pro různé druhy osvětlení. Na výběr je pět možností: 【Auto】 / 【Denní světlo】 / 【Zataženo】 / 【Wolframové světlo】 / 【Zářivka】
Barevnost	Nastavení barev a přidání barevného tónu k videu: 【Barevně】 / 【Černobíle】 / 【Sépiová barva】
ISO	Nabídka ISO umožňuje nastavit úroveň citlivosti autokamery na světlo v daném prostředí. 【Auto】 / 【100】 / 【200】 / 【400】
Expozice	Nastavení hodnoty expozice: +2.0, +5/3, +4/3, +1.0, +2/3, +1/3, 0.0, -1/3, -2/3, -1.0, -4/3, -5/3, -2.0
Datové razítko	Datové razítko na videa a fotografie nahrané přístrojem. K dispozici jsou tři možnosti: 【Vyp.】 / 【Datum】 / 【Datum a čas】

CO JE NA OBRAZOVCE V REŽIMU POŘIZOVÁNÍ SNÍMKŮ

V režimu pořizování snímků bude na obrazovce následující:

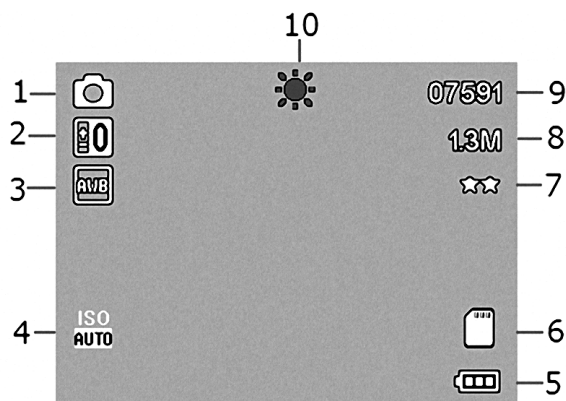

1. Režim snímků
2. Expozice
3. Vyvážení bílé
4. ISO
5. Zbývající kapacita baterie
6. Paměťová karta
7. Kvalita obrazu
8. Rozlišení
9. Zbývající kapacita paměti
10. Den/noc

REŽIM PŘEHRÁVÁNÍ

1. Zapněte autokameru, stiskněte a podržte ikonu  a přejděte do nabídky nastavení kamery v režimu přehrávání.
2. Podržením tlačítka pro přehrávání přepnete do režimu přehrávání. Zobrazí se poslední nahraný soubor. Pomocí tlačítek nahoru a dolů můžete soubory procházet.
3. Stisknutím tlačítka OK soubory přehrajete. Mezitím se můžete ve videu rychle pohybovat směrem vpřed nebo vzad pomocí tlačítek FORWARD/BACKWARD (1/2, 1/4, 1/8). Přehrávání pozastavíte stisknutím tlačítka OK.

NASTAVENÍ V REŽIMU PŘEHRÁVÁNÍ

NABÍDKA	FUNKCE
Vymazat	Pomocí této funkce vymažete jeden soubor nebo všechny soubory: 【Vymazat aktuální soubor】 / 【Vymazat vše】
Ochrana	Pomocí této funkce můžete chránit soubory před náhodným, vymazáním. 【Uzamknout aktuální】 / 【Odemknout aktuální】 / 【Uzamknout vše】 / 【Odemknout vše】
Prezentace fotografií	Doba zobrazení fotografie během automatické prezentace fotografií: 【2 vteřiny】 / 【5 vteřin】 / 【8 vteřin】
Náhledy	Při zastavení přehrávání se zobrazí přehled všech uložených souborů ve formě miniaturních obrázků: 【Vyp.】 / 【Zap.】
Hlasitost	Zvýšení nebo snížení hlasitosti tlačítky nahoru nebo dolů.

PŘIPOJENÍ K TV/HDTV

Výstup videa nahraného přístrojem do TV/HDTV.

Připojte přístroj ke svému televizoru pomocí kabelu HDMI (není součástí balení). Ovládání je jako v režimu přehrávání. Viz část REŽIM PŘEHRÁVÁNÍ.

INSTALAČNÍ PŘÍSLUŠENSTVÍ

Aby bylo možné autokameru v automobilu pohodlněji používat, přikládáme instalační přísavku, automobilovou nabíječku, napájecí kabel 1,2 m a návod k použití.

UKLÁDÁNÍ SOUBORŮ DO POČÍTAČE

Kamera je typu „plug and play“ (zapojit a používat).

Připojte přístroj k počítači pomocí kabelu USB.

Po připojení zvolte na obrazovce velkokapacitní paměťové zařízení a potvrďte tlačítkem OK. Zařízení můžete najít ve složce „Tento počítač“.

Veškeré soubory jsou uloženy ve složce DCIM. Video soubory jsou uloženy ve formátu AVI a fotografie ve formátu JPG. Nyní můžete začít ukládat soubory do svého počítače.

Po připojení zvolte na obrazovce PC kameru a potvrďte tlačítkem OK. Přístroj pak může fungovat jako webová kamera.

ŘEŠENÍ PROBLÉMŮ

Problém	Řešení
Nelze ukládat fotografie do počítače	Ověřte, zda není problém v nesprávném připojení k počítači. Na obrazovce zvolte velkokapacitní paměťové zařízení.
Po stisknutí tlačítka závěrky se nic nestane	1. Předtím, než provedete další úkon, vyčkejte, dokud přístroj úspěšně neuloží poslední fotografii / video. 2. Kapacita paměti je plná. Vymažte fotografie nebo videa uložena v přístroji.
Přístroj nereaguje	Stiskněte resetovací tlačítko pomocí ostrého předmětu a restartujte přístroj.
Po vložení karty micro SD se objeví oznámení „Chyba karty“ („Card error“)	Zformátujte kartu micro SD a zkuste to znovu. Pro tento přístroj je vyžadována paměťová karta třídy 6 nebo vyšší.

POZNÁMKA: V důsledku neustálého zlepšování se může provedení výrobku nebo jeho specifikace lišit od popisu v návodu.



VAROVÁNÍ: NEVYSTAVUJTE SPOTŘEBIČ DEŠTI NEBO VLHKOSTI ABYSTE PŘEDEŠLI VZNIKU POŽÁRU NEBO ÚRAZU ELEKTRICKÝM PROUDEM. VŽDY SPOTŘEBIČ VYPNĚTE ZE ZÁSUVKY KDYŽ JEJ NEPOUŽÍVÁTE NEBO PŘED OPRAVOU. V PŘÍSTROJI NEJSOU ŽÁDNÉ ČÁSTI OPRAVITELNÉ SPOTŘEBITELEM. VŽDY SE OBRACEJTE NA KVALIFIKOVANÝ AUTORIZOVANÝ SERVIS. PŘÍSTROJ JE POD NEBEZPEČNÝM NAPĚTÍM .

Informace o ochraně životního prostředí

Udělalí jsme to nejlepší pro snížení množství obalů a zajistili jsme jejich snadné rozdělení na 3 materiály: lepenka, papírová drť a roztažený polyetylén. Tento přístroj obsahuje materiály, které mohou být po demontáži specializovanou společností recyklovány. Dodržujte prosím místní nařízení týkající se nakládání s balíci materiály, vybitými bateriemi a starým zařízením.

Likvidace starého elektrozařízení a použitých baterií a akumulátorů



Tento symbol na výrobku, jeho příslušenství nebo na jeho obalu označuje, že s výrobkem nesmí být nakládáno jako s domácím odpadem. Po ukončení životnosti odevzdejte prosím výrobek nebo baterii (pokud je přiložena) v příslušném místě zpětného odběru, kde bude provedena recyklace tohoto elektrozařízení a baterií. V Evropské unii a v ostatních evropských zemích existují místa zpětného odběru vysloužilého elektrozařízení. Tím, že zajistíte správnou likvidaci výrobku, můžete předejít možným negativním následkům pro životní prostředí a lidské zdraví, které se mohou v opačném případě projevit jako důsledek nesprávné manipulace s tímto výrobkem nebo baterií či akumulátorem. Recyklace materiálů přispívá k ochraně přírodních zdrojů. Z tohoto důvodu prosím nevyhazujte vysloužilé elektrozařízení a baterie / akumulátory do domovního odpadu.

Informace o tom, kde je možné vysloužilé elektrozařízení zdarma odložit, získáte u vašeho prodejce, na obecním úřadě nebo na webu www.asekol.cz. Informace o tom, kde můžete zdarma odevzdat použité baterie nebo akumulátory, získáte také u vašeho prodejce, na obecním úřadě a na webu www.ecobat.cz.

Dovozce zařízení je registrován u kolektivního systému ASEKOL s. r. o. (pro recyklaci elektrozařízení) a u kolektivního systému ECOBAT s. r. o. (pro recyklaci baterií a akumulátorů).

ZMĚNA TECHNICKÉ SPECIFIKACE VÝROBKU VYHRAZENA VÝROBCEM.

Výrobce: HP TRONIC Zlín, spol. s r. o., Prštné-Kútiky 637, Zlín, 760 01

PRED POUŽITÍM ZARIADENIA SI PROSÍM POZORNE PREČÍTAJTE TENTO NÁVOD A USCHOVAJTE HO K NESKORŠIEMU NAHLIADNUTIU.

OBSAH

OBSAH	11
ÚVOD	11
BEZPEČNOSTNÉ POKYNY	11
DÔLEŽITÉ BEZPEČNOSTNÉ UPOZORNENIE	12
TECHNICKÉ ŠPECIFIKÁCIE VÝROBKU	12
ČO JE V BALENÍ.....	12
ZOZNAMTE SA S AUTOKAMEROU.....	13
POUŽÍVANIE AUTOKAMERY	13
PREVÁDZKA AUTOKAMERY	14
PRIPOJENIE K TV/HDTV	17
INŠTALAČNÉ PRÍSLUŠENSTVO	17
UKLÁDANIE SÚBOROV DO POČÍTAČA.....	18
RIEŠENIE PROBLÉMOV	18

ÚVOD

Ďakujeme, že ste si vybrali našu autokameru. Tento návod obsahuje dôležité bezpečnostné a prevádzkové informácie. Pred použitím zariadenia si ho prosím pozorne prečítajte, aby nedošlo k problémom pri používaní, a návod uschovajte na neskoršie použitie. Dodržujte prosím nasledujúce dôležité bezpečnostné a prevádzkové pokyny.

BEZPEČNOSTNÉ POKYNY

- Autokamera nesmie byť vystavená kvapkajúcej ani tečúcej vode a nesmie prísť do styku s nádobami naplnenými tekutinami, napríklad s vázami.
- Udržujte kameru v čistom stave. Nikdy ju neskladujte v horúcom, prašnom, vlhkom či mokrom prostredí. Nevystavujte autokameru priamemu slnku.
- Na obrazovku a tlačidlá tlačte jemne. Inak môžete výrobok poškodiť.
- Nepoužívajte kameru v extrémne suchom prostredí.
- Nevystavujte kameru vysokým teplotám (nad 40 ° C), najmä v lete v automobile so zatvorenými oknami.
- Nepokúšajte sa sami kameru demontovať ani opraviť.
- K oprave je potrebná kvalifikovaná osoba.
- Pred čistením odpojte kameru od zdroja napájania.
- Na čistenie použite suchú mäkkú tkaninu.
- Tento produkt nie je určený na komerčné využitie. Je určený len na použitie v domácnosti alebo pre osobné použitie.
- Prístroj nerozoberajte. Z dôvodu zamedzenia rizika úrazu elektrickým prúdom neodnímajte kryt. Vo vnútri nie sú súčasti určené k obsluhu užívateľom. Prenechajte servis kvalifikovaným osobám.
- Pokiaľ prístroj dlhšiu dobu nepoužívate, je potrebné kábel USB prístroja odpojiť od počítača.
- Nevystavujte výrobok prudkým nárazom. Dbajte, aby nedošlo k pádu výrobku. Mohlo by to spôsobiť jeho poškodenie.

DÔLEŽITÉ BEZPEČNOSTNÉ UPOZORNENIE

Aby nedošlo k zlyhaniu programu, nikdy prístroj náhle neodpájajte od počítača, ak práve prebieha prenos súborov. Pri čistení prístroj odpojte od počítača. Na čistenie prístroja použite suchú mäkkú tkaninu. Výrobok nerozoberajte, ani na čistenie jeho povrchu nepoužívajte alkohol, riedidlá alebo benzén.

Upozornenie: Urobili sme maximum, aby sme vám poskytli úplný a presný návod. Avšak nemôžeme zaručiť, že sa v procese tlače nevyskytnú chyby alebo opomenutia.

TECHNICKÉ ŠPECIFIKÁCIE VÝROBKU

- Senzor 2MP CMOS
- Rozlíšenie statickej fotografie: 12M/10M/8M/5M/3M/2.0M/1.3M/VGA
- Rozlíšenie videa: 1080fhd (1920x1080 pxl / 25 fps); 1080p (1440x1080 pxl / 25 fps); 720p (1280x720 pxl / 30 fps)
- Širokohlý objektív
- Formát súborov: JPEG, AVI
- Celkom plochá LCD obrazovka TFT 2,0 palce (5,1 cm)
- Funkcia zámku SOS
- Funkcia digitálneho zoomu 4x
- Pamäť rozšíriteľná pomocou karty micro SD až do 32 GB
- Vysokorychlostné rozhranie USB 2.0
- Zabudovaná lithiová nabíjacia batéria 3,7 V / 180 mAh
- Prevádzková teplota: 0 °C až 40 °C
- Skladovacia teplota: -20 °C až 60 °C
- Plná video kvalita s vysokým rozlíšením 1080p pre prehrávanie v TV
- Okamžité spustenie / ukončenie nahrávania pri spustení / vypnutí motora
- Vytváranie fotografií 12M s funkciou vytvorenia okamžitého snímku obrazovky
- Zobrazenie aktuálneho času a dáta na videu a snímku
- Malé diskrétné prevedenie
- Plynuté nahrávanie v slučke – bez časovej omeškania
- Podpora viacej video zámkov k zamedzeniu prepisu dôležitého videa
- Spoľahlivá montáž na sklo (upevnenie otočné o 360°)
- Audio: zabudovaný mikrofón a reproduktor
- Napájanie: 5 V / 1 A
- Funguje s Windows 7, 8, Vista a XP

ČO JE V BALENÍ

Uistite sa, že balenie obsahuje nižšie uvedené položky. Ak niektorá položka chýba, kontaktujte prosím miestneho maloobchodného predajcu, u ktorého ste tento výrobok zakúpili.

1. Palubná autokamera 1 kus
2. Návod na použitie 1 kus
3. Inštaláčna prísavka. 1 kus
4. Kábel USB 1 kus
5. Automobilová nabíjačka 1 kus

ZOZNAMTE SA S AUTOKAMEROU

VYOBRAZENIE ZARIADENIA

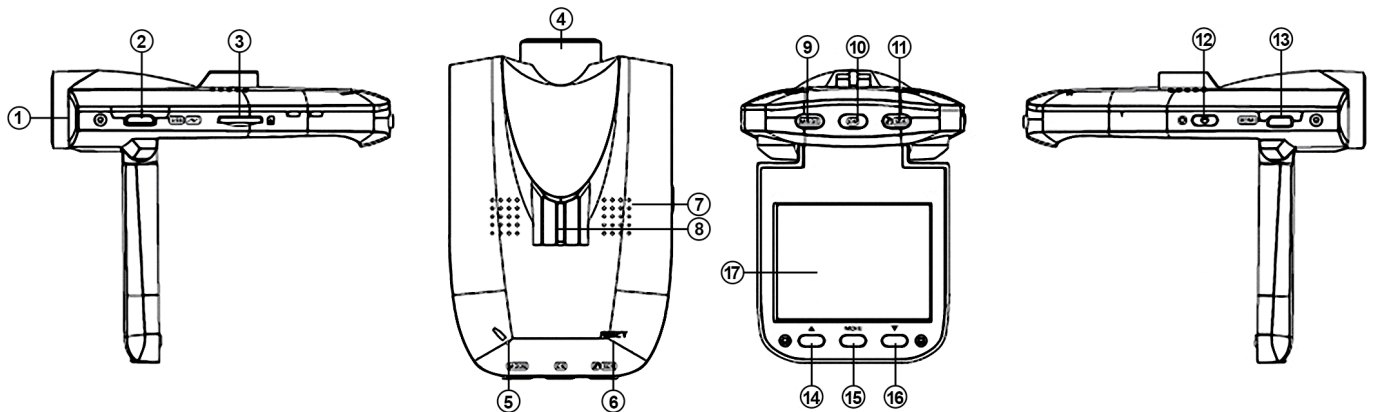

- | | |
|--|--|
| <ol style="list-style-type: none"> 1. Osvetlenie LED (nočný režim) 2. Port USB 3. Vstup karty SD 4. Objektív 5. Mikrofón 6. Resetovanie 7. Reproduktor 8. Montážny otvor | <ol style="list-style-type: none"> 9. Tlačidlo / / OK 10. Tlačidlo 11. Tlačidlo Mic/SOS _{SOS} 12. Tlačidlo vypínače / Osvetlenie LED 13. Port HDMI 14. Tlačidlo hore (▲) 15. Tlačidlo MENU 16. Tlačidlo dole (▼) 17. Dispej LCD |
|--|--|

POUŽÍVANIE AUTOKAMERY

PREVÁDZKA NA BATÉRIU

1. Ak chcete nabiť vnútornú batériu, pripojte autokameru k počítaču pomocou priloženého kábla USB.
2. Ak chcete prístroj nabiť, pripojte napájací adaptér pomocou kábla USB.
3. Batéria sa plne nabije po 1 hodine.

Po plnom nabití zmizne z obrazovky ikona nabíjania.

VLOŽENIE PAMÄŤOVEJ KARTY

Táto autokamera nemá internú pamäť.

K ďalšej prevádzke je potrebné do tejto autokamery vložiť kartu micro SD. Ak nevložíte žiadnu pamäťovú kartu, nebude autokamera nahrávať.

1. Vypnite autokameru.
2. Vložte kartu micro SD do príslušného vstupu.
3. Po správnom vložení pamäťovej karty môžete začať svoju autokameru používať.

KONTROLKY

Prístroj má dve kontrolky.

Pri nabíjaní alebo pripojení k PC bude svietiť červená kontrolka.

Pri nahrávaní alebo vytváraní fotografií bude blikať modrá kontrolka.

PREVÁDZKA AUTOKAMERY

ZAPNUTIE / VYPNUTIE

Stlačením tlačidla hlavného vypínača kameru zapnete. Obrazovka sa rozsvieti a kamera je pripravená.



Poznámka: Ak je kamera zapnutá, môžete tlačidlom hlavného vypínača zapnúť alebo vypnúť osvetlenie LED (nočný režim).

Prístroj vypnete podržaním tlačidla hlavného vypínača po dobu asi dvoch sekúnd.

Poznámka: Prístroj sa vypne, ak je zostávajúca energia batérie nedostatočná. Ak je zostávajúca kapacita nízka, batériu včas nabite.

VOLBA REŽIMU

U tejto autokamery sú k dispozícii tri rôzne prevádzkové režimy, a to robenie fotiek, nahrávanie a prehrávanie.

Zobrazenie	Názov	Popis
	Režim fotografie	Snímanie statických záberov
	Video režim	Nahrávanie videa
	Režim prehrávania	Prehrávanie nahraného videa

NASTAVENIE

Pred snímaním fotografií alebo nahrávaním videa najskôr autokameru zapnite stlačením hlavného vypínača. Prepnite na Nastavenie stlačením tlačidla Menu. Tlačidlami hore/dole vyberte príslušnú možnosť a stlačením tlačidla OK dané nastavenie potvrdíte.

MENU	FUNKCIA
Dátum / Čas	Túto funkciu môžete použiť na pridanie dáta k vašim fotografiám a videu v čase ich nadobudnutia. 【Nastavenie dátumu】
Automatické vypnutie	Ak nebude počas určenej doby s prístrojom vykonaný žiadny úkon, automaticky sa vypne. Ak je zvolená možnosť „Vyp.“, Je funkcia automatického vypínania zrušená. 【1 min.】 / 【3 min.】 / 【Vyp.】
Zvuk pípnutia	Zapnutie / vypnutie zvuku pípnutia pri používaní tlačidiel: 【Zap.】 / 【Vyp.】
Jazyk	Nastavenie jazyka na obrazovke: angličtina
Frekvencia	Nastavenie príslušnej frekvencie podľa prostredia: 【50 Hz】 / 【60 Hz】
TV režim	Výstup prehrávania videa do televízora cez kábel HDMI (nie je súčasťou balenia). Zvoľte farebný systém podľa svojho televízora: 【NTSC】 / 【PAL】
LCD vypnutie	Voľba zapnutia alebo vypnutia LCD
Formátovanie	Naformátovanie karty SD vrátane chránených súborov. Ak kartu SD vyberiete počas formátovania, môže dôjsť k poškodeniu karty. 【OK】 / 【Zrušiť】
Pôvodné nastavenie	Obnovenie pôvodného nastavenia: 【OK】 / 【Zrušiť】
Verzia	Číslo verzie firmware

REŽIM VIDEO

1. Pripojte prístroj k automobilovej nabíjačke 5 sekúnd po naštartovaní motora automobilu. Prístroj spustí nahrávanie v slučke. Po vypnutí motora automobilu prístroj uloží posledný súbor a po 15 sekundách sa vypne.
2. Stlačením tlačidla Record (Nahrávať) spustíte nahrávanie.
3. Zaostrávať môžete pomocou tlačidiel hore a dole.
4. Dĺžka doby nahrávania sa zobrazí na obrazovke.
5. Pre túto autokameru prosím používajte pamäťovú kartu triedy 6 alebo vyššej.
6. Nahrávanie zastavíte opätovným stlačením tlačidla OK.
7. Prístroj prestane automaticky pracovať, ak sa kapacita pamäte naplní. (Ak sa spotrebuje kapacita pamäte pri nahrávaní v slučke, začnú sa premazávať najskôr uložené súbory.)

NOČNÝ REŽIM

Keď je kamera zapnutá, môžete pomocou tlačidla hlavného vypínača zapnúť alebo vypnúť osvetlenie LED (nočný režim). Vaša voľba sa zobrazí na obrazovke (pozri kapitolu Čo je na obrazovke vo video režime).

TLAČIDLO VYPNUTIA ZVUKU A FUNKCIE SOS

Ak pri nahrávaní stlačíte tlačidlo , prístroj vypne zvuk mikrofónu. prístroj vypne zvuk mikrofónu. Opätovným stlačením sa mikrofón zapne.

Ak pri nahrávaní podržíte tlačidlo  po dobu 2 sekúnd, príslušný úsek nahratého videa sa uzamkne a nebude možné ho prepísať. (Ikonu uzamknutia možno odstrániť v režime prehrávania.)

NASTAVENIE VO VIDEO REŽIME

Vo video režimu môžete zmeniť nastavenie po vstupe do ponuky nastavenia.

PONUKA	FUNKCIA
Rozlíšenie	Zvoľte video rozlíšenie medzi 1080FHD 1920x1080 pxl / 1080p 1440x1080 pxl / 720p 1280x720 pxl.
Nahrávanie v slučke	Pri zapnutom nahrávaní v slučke bude prístroj premazávať najskôr uložené videá. Môžete nastaviť časovú dĺžku video úseku. Vyp. / 1 min. / 2 min. / 3 min. / 5 min. / 10 min.
Expozícia	Zvoľte expozíciu z hodnôt +2.0, +5/3, +4/3, +1.0, +2/3, +1/3, 0.0, -1/3, -2/3, -1.0, -4/3, -5/3, -2.0
Detekcia pohybu	Ak je zapnutá detekcia pohybu, prístroj sa automaticky zapne a začne nahrávať, ak pred ním nastane pohyb. 【Zap.】 / 【Vyp.】
Nahrávanie zvuku	Voľba, či sa bude alebo nebude nahrávať zvuk: 【Zap.】 / 【Vyp.】
Dátová pečiatka	Voľba, či bude nasnímaný videozáznam alebo fotografia, opatrené dátovou pečiatkou: 【Zap.】 / 【Vyp.】

ČO JE NA OBRAZOVKE V REŽIME VIDEO

Pri nahrávaní sa na obrazovke zobrazí nasledujúce:

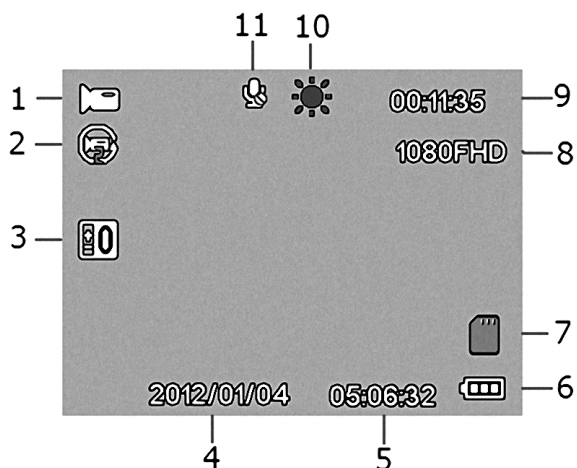

1. Nahrávanie videa
2. Nahrávanie v slučke
3. Expozícia
4. Dátum
5. Čas
6. Zostatková kapacita batérie
7. Vložená pamäťová karta či nie
8. Rozlíšenie videa
9. Doba nahrávania
10. Deň/noc
11. Mikrofón zap./vyp.

REŽIM VYTVÁRANIA ZÁBEROV

1. Zapnite prístroj a stlačením tlačidla na paneli prepnete do režimu.
2. Stlačením tlačidla zaobstaráte statický záber.
Pri prezeraní vytvárania záberov fotografií na obrazovke ich môžete znižovať a zväčšovať pomocou tlačidiel hore a dole.
3. Záber vytvorený prístrojom sa na jednu sekundu zobrazí na obrazovke. Potom môžete pokračovať v robení ďalších záberov.

NASTAVENIE V REŽIME ZÁBEROV

Ak ste v režime vytvárania záberov, môžete po vstupe do menu Nastavenie meniť svoje nastavenia:

MENU	FUNKCIA
Režim záberov	Zvoľte vytváranie záberov po jednom alebo v sérii a časový interval: 【Po jednom】 / 【Časovač 2 sek.】 / 【Čas. 5 sek.】 / 【Čas. 10 sek.】
Rozlíšenie	Možnosť zmeny rozlíšenia obrazu pre vytváranie statických záberov: 【12M】 4000x3000 【10M】 3648x2736 【8M】 3264x2448 【5M】 2592x1944 【3M】 2048x1536 【2M】 HD1920x1080 【1.3M】 1280x960 【VGA】 640x480
Sekvencia	Automatické vytváranie 5 fotografií za sebou. 【Vyp.】 / 【Zap.】
Kvalita	Voľba nižšej kvality obrazu za účelom zníženia veľkosti fotografie a úspory pamätevej kapacity. Na výber sú tri možnosti: 【Vysoká】 / 【Normálna】 / 【Ekonomická】
Ostrosť	Úprava ostrosti, k dispozícii sú tri možnosti: 【Vysoká】 / 【Normálna】 / 【Mäkká】
Vyváženie bielej	Úprava vyváženia bielej pre rôzne druhy osvetlenia. Na výber je päť možností: 【Auto】 / 【Denné svetlo】 / 【Zamračené】 / 【Volfraťové svetlo】 / 【Žiarivka】
Farebnosť	Nastavenie farieb a pridanie farebného tónu k videu: 【Farebne】 / 【Čiernobiele】 / 【Sépiová farba】
ISO	Ponuka ISO umožňuje nastaviť úroveň citlivosti autokamery na svetlo v danom prostredí. 【Auto】 / 【100】 / 【200】 / 【400】
Expozícia	Nastavenie hodnoty expozície: +2.0, +5/3, +4/3, +1.0, +2/3, +1/3, 0.0, -1/3, -2/3, -1.0, -4/3, -5/3, -2.0
Dátová pečiatka	Dátová pečiatka na videa a fotografie nahrané prístrojom. K dispozícii sú tri možnosti: 【Vyp.】 / 【Dátum】 / 【Dátum a čas】

ČO JE NA OBRAZOVKE V REŽIME POŘIZOVÁNÍ SNÍMKŮ

V režime vytvárania záberov bude na obrazovke nasledujúce:

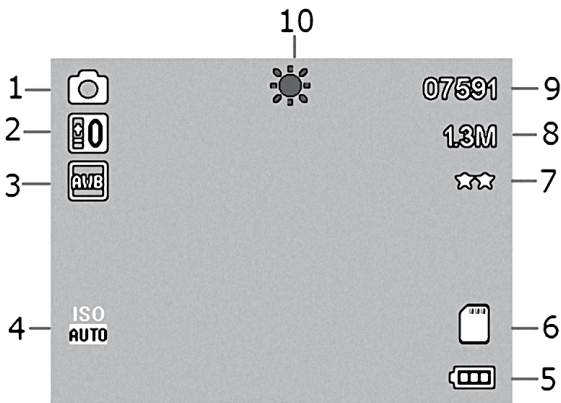

1. Režim záberov
2. Expozícia
3. Vyváženie bielej
4. ISO
5. Zostatková kapacita batérie
6. Pamäťová karta
7. Kvalita obrazu
8. Rozlíšenie
9. Zostatková kapacita pamäte
10. Deň/noc

REŽIM PREHRÁVANIE

1. Zapnite autokameru, stlačte a podržte ikonu a prejdite do ponuky nastavenia kamery v režime prehrávania.
2. Podržaním tlačidla pre prehrávanie prepnete do režimu prehrávania. Zobrazí sa posledný nahraný súbor. Pomocou tlačidiel hore a dole môžete súbory prechádzať.
3. Stlačením tlačidla OK súbory prehráte. Medzitým sa môžete vo videu rýchlo pohybovať smerom vpred alebo vzad pomocou tlačidiel FORWARD/BACKWARD (1/2, 1/4, 1/8). Prehrávanie pozastavíte stlačením tlačidla OK.

NASTAVENIE V REŽIME PREHRÁVANIA

PONUKA	FUNKCIA
Vymazať	Pomocou tejto funkcie vymažete jeden súbor alebo všetky súbory: 【Vymazať aktuálny súbor】 / 【Vymazať všetko】
Ochrana	Pomocou tejto funkcie môžete chrániť súbory pred náhodným vymazaním. 【Zamknúť aktuálne】 / 【Odomknúť aktuálne】 / 【Zamknúť všetko】 / 【Odomknúť všetko】
Prezentácia fotografií	Doba zobrazenia fotografie počas automatickej prezentácie fotografií: 【2 sekundy】 / 【5 sekúnd】 / 【8 sekúnd】
Náhľady	Pri zastavení prehrávania sa zobrazí prehľad všetkých uložených súborov vo forme miniatúrnych obrázkov: 【Vyp.】 / 【Zap.】
Hlasitosť	Zvýšení nebo snížení hlasitosti tlačítky nahoru nebo dolů.

PRIPOJENIE K TV/HDTV

Výstup videa nahratého prístrojom do TV/HDTV.

Pripojte prístroj k svojmu televízoru pomocou kábla HDMI (nie je súčasťou balenia). Ovládanie je ako v režime prehrávania. Pozri časť REŽIM PREHRÁVANIA.

INŠTALAČNÉ PRÍSLUŠENSTVO

Aby bolo možné autokameru v automobile pohodlnejšie používať, prikladáme inštalačnú prísavku, automobilovú nabíjačku, napájací kábel 1,2 ma návod na použitie.

UKLÁDANIE SÚBOROV DO POČÍTAČA

Kamera je typu „plug and play“ (zapojiť a používať).

Pripojte prístroj k počítaču pomocou kábla USB.

Po pripojení vyberte na obrazovke veľkokapacitné pamäťové zariadenie a potvrdte tlačidlom OK. Zariadenie môžete nájsť v zložke „Tento počítač“.

Všetky súbory sú uložené v priečinku DCIM. Video súbory sú uložené vo formáte AVI a fotografie vo formáte JPG. Teraz môžete začať ukladať súbory do svojho počítača.

Po pripojení vyberte na obrazovke PC kameru a potvrdte tlačidlom OK. Prístroj potom môže fungovať ako webová kamera.

RIEŠENIE PROBLÉMOV

Problém	Riešenie
Nemožno ukladať fotografie do počítača	Skontrolujte, či nie je problém v nesprávnom pripojení k počítaču.
	Na obrazovke zvolte veľkokapacitné pamäťové zariadenie.
Po stlačení tlačidla závierky sa nič nestane	1. Predtým, než vykonáte ďalší úkon, počkajte, kým prístroj úspešne neuloží poslednú fotografiu / video. 2. Kapacita pamäte je plná. Vymažte fotografie alebo videá uložené v prístroji.
Prístroj nereaguje	Stlačte tlačidlo na resetovanie pomocou ostrého predmetu a reštartujte prístroj.
Po vložení karty micro SD sa objaví oznámenie „Chyba karty“ („Card error“)	Naformátujte kartu micro SD a skúste to znova.
	Pre tento prístroj je vyžadovaná pamäťová karta triedy 6 alebo vyššej.

POZNÁMKA: V dôsledku neustáleho zlepšovania sa môže prevedenie výrobku alebo jeho špecifikácie odlišovať od popisu v návode.



VAROVANIE: NEVYSTAVUJTE SPOTREBIČ DAŽĎU ALEBO VLHKOSTI, ABY STE PREDIŠLI VZNIKU POŽIARU ALEBO ÚRAZU ELEKTRICKÝM PRÚDOM. PRED OPRAVOU ALEBO VŽDY, KEĎ SPOTREBIČ NEPOUŽÍVATE, VYPNITE HO ZO ZÁSUVKY V PRÍSTROJI NIE SÚ ŽIADNE ČASTI OPRAVITEĽNÉ SPOTREBITEĽOM. VŽDY SA OBRACAJTE NA KVALIFIKOVANÝ AUTORIZOVANÝ SERVIS. SPOTREBIČ JE POD NEBEZPEČNÝM NAPÄTÍM.

Informácie o ochrane životného prostredia

Urobili sme to najlepšie pre zníženie množstva obalov a zaistili sme ich jednoduché rozdelenie na 3 materiály: lepenka, papierová drť a rozťahnutý polyetylén. Tento prístroj obsahuje materiály, ktoré môžu byť po demontáži špecializovanou spoločnosťou recyklované. Dodržujte prosím miestne nariadenia týkajúce sa nakladania s baliacimi materiálmi, vybitými batériami a starým zariadením.

Likvidácia starého elektrozariadenia a použitých batérií a akumulátorov



Tento symbol na výrobku, jeho príslušenstve alebo na jeho obale označuje, že výrobkom nesmie byť nakladané ako s domácim odpadom.

Po skončení životnosti odovzdajte prosím výrobok alebo batériu (ak je priložená) v príslušnom mieste spätného odberu, kde bude vykonaná recyklácia tohto elektrozariadenia a batérií. V Európskej únii a v ostatných európskych krajinách existujú miesta spätného odberu odslúženého elektrozariadenia. Tým, že zaistíte správnu likvidáciu výrobku, môžete predísť možným negatívnym následkom pre

životné prostredie a ľudské zdravie, ktoré sa môže v opačnom prípade prejaviť ako dôsledok nesprávnej manipulácie s týmto výrobkom alebo batériou, alebo akumulátorom. Recyklácia materiálov prispieva k ochrane prírodných zdrojov. Z tohto dôvodu prosím nevyhadzujte odslúžené elektrozariadenie a batérie / akumulátory do domového odpadu.

Informácie o tom, kde je možné vyslúžených elektrozariadení alebo použité batérie alebo akumulátory zadarmo odovzdať, získate u vášho predajcu, na obecnom úrade alebo na webe www.sewa.sk.

Dovozca zariadenia je registrovaný u kolektívneho systému SEWA, a. s. (pre recykláciu elektrozariadení aj batérií a akumulátorov).

VÝROBCA SI VYHRADZUJE PRÁVO NA ZMENU TECHNICKEJ ŠPECIFIKÁCIE VÝROBKU.

Výrobca: HP TRONIC Zlín, spol. s r. o., Prštné-Kútiky 637, Zlín, 760 01, Česká republika
Výhradný dovozca: ETA - Slovakia, spol. s r. o., Stará Vajnorská 8, 831 04, Bratislava 3

NALEŻY UWAŻNIE PRZECZYTAĆ NINIEJSZĄ INSTRUKCJĘ I ZACHOWAĆ JĄ, ABY W RAZIE POTRZEBY MÓC Z NIEJ PONOWNIE SKORZYSTAĆ.

SPIS TREŚCI

SPIS TREŚCI	20
WPROWADZENIE	20
WSKAZÓWKI BEZPIECZEŃSTWA	20
WAŻNE OSTRZEŻENIA.....	21
SPECYFIKACJA.....	21
ZAWARTOŚĆ OPAKOWANIA.....	21
INFORMACJE NA TEMAT KAMERY	22
OBSŁUGA KAMERY	22
OBSŁUGA KAMERY – OPERACJE.....	23
PODŁĄCZANIE DO TV/HDTV	26
AKCESORIA MONTAŻOWE	26
PRZESYŁANIE PLIKÓW DO KOMPUTERA.....	27
ROZWIĄZYWANIE PROBLEMÓW	27

WPROWADZENIE

Dziękujemy za wybranie naszego wideorejestratora. Niniejsza instrukcja zawiera wskazówki użytkowania i bezpieczeństwa. Należy uważnie ją przeczytać i zachować, aby w razie potrzeby móc z niej ponownie skorzystać. Należy przestrzegać instrukcji i wskazówek bezpieczeństwa.

WSKAZÓWKI BEZPIECZEŃSTWA

- Wideorejestrator nie może być wystawiany na ryzyko zalania czy zabryzganania, ani też wchodzić w kontakt z płynami takimi jak woda (np. w wazonach).
- Należy utrzymywać kamerę w czystości. Nie przechowywać w środowisku, w którym panuje wysoka temperatura, wilgoć lub zapylenie. Nie dopuszczać do bezpośredniego padania promieni słonecznych.
- Wyświetlacz i przyciski należy naciskać delikatnie, w innym wypadku może dojść do uszkodzenia urządzenia.
- Nie korzystać z kamery w środowisku wyjątkowo suchym.
- Nie wystawiać urządzenia na działanie wysokich temperatur (powyżej 40 °C), panujących np. w zamkniętym samochodzie stojącym w słonecznym miejscu.
- Nie rozmontowywać i nie próbować samodzielnie naprawiać urządzenia. Napraw urządzenia mogą dokonywać jedynie specjaliści z autoryzowanego serwisu.
- Przed rozpoczęciem czyszczenia urządzenia należy je odłączyć od zasilania.
- Do czyszczenia używać suchej ściereczki.
- Urządzenie nie jest przeznaczone do użytku komercyjnego. Wyłącznie do celów prywatnych.
- Nie otwierać obudowy urządzenia oraz zasilacza, może to doprowadzić do porażenia prądem elektrycznym. W celu naprawy należy zwracać się do autoryzowanego serwisu.
- Jeśli urządzenie ma być nie użytkowane przez dłuższy czas, należy odłączyć kabel USB od komputera.
- Nie narażać urządzenia na wstrząsy czy na upuszczenie – może to doprowadzić do jego uszkodzenia.

WAŻNE OSTRZEŻENIA

Aby uniknąć uszkodzenia oprogramowania, nie odłączaj urządzenia od komputera w czasie trwania transferu plików. W czasie czyszczenia urządzenia, należy odłączyć je od komputera. Do czyszczenia używać suchej ściereczki. Nie rozmontowywać urządzenia, nie używać do czyszczenia jego powierzchni alkoholi, benzyny, rozpuszczalników czy rozcieńczalników i innych agresywnych środków czyszczących.

Uwaga: Dołożyliśmy wszelkich starań, żeby niniejsza instrukcja była jak najbardziej dokładna i aktualna. Nie jesteśmy jednak w stanie zagwarantować braku błędów powstałych w procesie składu i drukowania.

SPECYFIKACJA

- Czujnik 2MP CMOS
- Rozdzielczość zdjęć: 12M/10M/8M/5M/3M/2.0M/1.3M/VGA
- Rozdzielczość wideo: 1080fhd (1920x1080 pxl / 25 fps); 1080p (1440x1080 pxl / 25 fps); 720p (1280x720 pxl / 30 fps)
- Szeroki kąt obiektywu
- Format plików JPEG, AVI
- Wyświetlacz TFT LCD 2,0 cale
- Funkcja SOS Locked
- Funkcja cyfrowego powiększenia 4-krotnego
- Rozszerzanie pamięci za pomocą karty micro SD do 32 GB
- Złącze USB 2.0
- Wbudowana ładowalna bateria litowo-jonowa 3,7 V / 180 mAh
- Temperatura pracy: 0 °C to 40 °C
- Temperatura przechowywania: -20 °C to 60 °C
- Nagrywanie wideo o jakości 1080p – do odtwarzania na ekranie telewizora
- Nagrywanie stałe lub rozpoczynanie/kończenie nagrywania wraz z uruchomieniem/zatrzymaniem samochodu
- Robienie zdjęć o rozdzielczości 12 megapikseli
- Rzeczywista data i czas na zdjęciach i filmach
- Niewielka, dyskretna obudowa
- Nagrywanie w pętli bez przerw między nagraniami
- Obsługa funkcji blokady plików, w celu uniknięcia skasowania ważnych nagrań
- Niezawodny uchwyt na szybę (z możliwością obrotu o 360 stopni)
- Audio: wbudowany głośnik i mikrofon
- Zasilanie: 5 V / 1 A
- Kompatybilny z Windows 7, 8, Vista oraz XP

ZAWARTOŚĆ OPAKOWANIA

Należy sprawdzić, czy wymienione poniżej elementy znajdują się w opakowaniu. Jeśli czegoś brakuje, należy skontaktować się ze sprzedawcą.

1. Wideorejestrator samochodowy . 1 sztuka
2. Instrukcja obsługi. 1 sztuka
3. Uchwyt z przyssawką 1 sztuka
4. Kabel USB 1 sztuka
5. Ładowarka samochodowa 1 sztuka

INFORMACJE NA TEMAT KAMERY

BUDOWA URZĄDZENIA

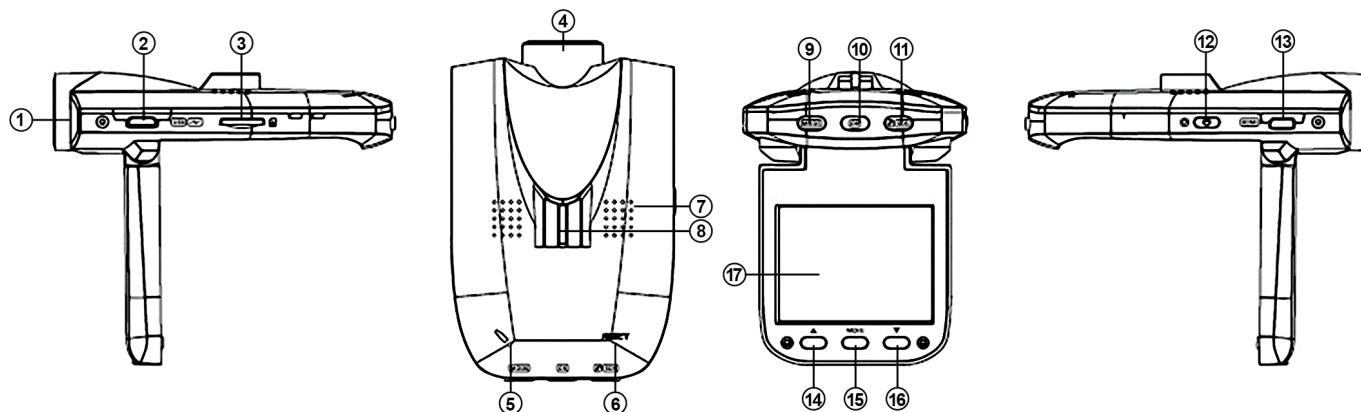

1. Światło LED (Tryb nocny)
2. Gniazdo USB
3. Gniazdo kart SD
4. Obiektyw
5. Mikrofon
6. Reset
7. Głośnik
8. Element montażowy
9. Przycisk / / OK
10. Przycisk
11. Przycisk Mic/SOS
12. Przycisk Power/LED
13. Złącze HDMI
14. Przycisk UP ()
15. Przycisk Menu MENU
16. Przycisk Down ()
17. Wyświetlacz LCD

OBSŁUGA KAMERY

BATERIE

1. W celu naładowania wewnętrznej baterii, należy podłączyć kamerę do komputera za pomocą załączonego kabla USB.
 2. Podłączyć do ładowarki za pomocą kabla USB, żeby naładować urządzenie.
 3. Bateria będzie całkowicie naładowana po upływie 1 godziny.
- Po pełnym naładowaniu ikona ładowania zniknie z wyświetlacza.

WKŁADANIE KARTY PAMIĘCI

Kamera nie posiada własnej pamięci wewnętrznej.

Należy do niej włożyć kartę micro SD lub kartę multimedialną, żeby móc prawidłowo użytkować urządzenie. Przy braku karty, kamera nie będzie mogła nagrywać.

1. Wyłączyć kamerę.
2. Włożyć kartę micro SD do gniazda.
3. Po prawidłowym włożeniu karty można korzystać z wideorejestratora.

LAMPKA WSKAŹNIKA

Urządzenie posiada dwie lampki wskaźników.

W trakcie ładowania, bądź połączenia z komputerem, świeci czerwona lampka LED. Podczas nagrywania lub robienia zdjęć miga niebieska lampka.

OBSŁUGA KAMERY – OPERACJE

WŁĄCZANIE / WYŁĄCZANIE

Nacisnąć przycisk zasilania (Power) żeby włączyć urządzenie, ekran rozjaśni się a kamera się włączy.



Uwaga: Przy włączonej kamerze, naciskać przycisk zasilania (Power) żeby włączać lub wyłączać tryb nocny.

Nacisnąć przycisk zasilania (Power) i przytrzymać przez 2 sekundy, żeby wyłączyć urządzenie.

Uwaga: Urządzenie wyłączy się automatycznie przy niewystarczającym poziomie energii. Należy pamiętać, żeby w porę naładować urządzenie, jeśli poziom baterii jest niski.

WYBÓR TRYBU PRACY

Kamera może pracować w jednym z trzech trybów: robienie zdjęć, filmowanie (nagrywanie) oraz odtwarzanie.

Ikona	Tryb	Opis trybu
	Tryb zdjęć	Wykonuje zdjęcia
	Tryb wideo	Nagrywa filmy
	Tryb odtwarzania	Odtwarza nagrane pliki wideo

USTAWIENIA

Przed rozpoczęciem robienia zdjęć lub filmowania, należy nacisnąć przycisk zasilania (Power), żeby włączyć urządzenie. Nacisnąć przycisk Menu, by przejść do Ustawień. Naciskać przyciski UP/DOWN, żeby wybrać opcję, a następnie przycisk OK, żeby zatwierdzić ustawienie.

MENU	FUNKCJA
Data/Czas	Funkcja pozwala na dodawanie znaczników daty i czasu do zdjęć oraz filmów. 【Set the date】 – 【Ustaw datę】
Automatyczne wyłączenie	Urządzenie wyłączy się po zadany czasie bezczynności. Przy ustawieniu w pozycji, funkcja automatycznego wyłączenia zostanie wyłączona. 【1 min】 / 【3 min】 / 【Off】
Sygnal dźwiękowy	Włączanie i wyłączanie sygnału dźwiękowego przeprowadzanych operacji: 【On】 / 【Off】
Język	Ustawianie języka menu ekranowego: English
Częstotliwość	Wybór optymalnej w danych warunkach częstotliwości: 【50 Hz】 / 【60 Hz】
Tryb TV	Wyjście wideo do odb. TV za pomocą kabla HDMI (nie załączony). Wybrać jeden z systemów, zgodny z ustawieniami telewizora. 【NTSC】 / 【PAL】
Wyłączenie panelu LCD	Włączanie i wyłączanie panelu LCD
Formatowanie	Formatowanie karty SD, włączając w to zabezpieczone pliki. Wyjmowanie karty w czasie formatowania może ją uszkodzić. 【OK】 / 【Cancel】
Ustawienia fabryczne	Przywracanie domyślnych ustawień producenta: 【OK】 / 【Cancel】
Wersja	Wersja firmware

TRYB WIDEO

1. Podłączyć urządzenie do ładowarki samochodowej. Nagrywanie w pętli rozpocznie się automatycznie 5 sekund po uruchomieniu silnika samochodu. Po zatrzymaniu silnika, urządzenie zapisze ostatni plik i wyłączy się automatycznie w ciągu 15 sekund.
2. Nacisnąć przycisk Record (nagrywanie), żeby rozpocząć rejestrację wideo.
3. Przy pomocy przycisków UP / DOWN ustawić ostrość obrazu.
4. Czas trwania nagrania pojawi się na ekranie.
5. Należy używać kart klasy 6 lub wyższej do nagrywania za pomocą urządzenia.
6. Nacisnąć ponownie przycisk OK żeby zatrzymać nagrywanie.
7. Urządzenie zatrzyma nagrywanie automatycznie, kiedy na karcie zabraknie pamięci (podczas nagrywania w pętli, po wyczerpaniu pamięci, urządzenie będzie nadpisywać wcześniejsze pliki).

TRYB NOCNY

Przy włączonej kamerze, naciskać przycisk zasilania (Power) żeby włączać lub wyłączać oświetlenie LED (Tryb nocny). Komunikat o wybranej opcji pojawi się na ekranie (Patrz rozdział „Co znajduje się na ekranie w trybie wideo”).

FUNKCJA PRZYCISKU MUTE & SOS

Podczas nagrywania nacisnąć przycisk , urządzenie wyłączy mikrofon, po ponownym naciśnięciu włączy go.

Podczas nagrywania nacisnąć przycisk  i przytrzymać przez 2 sekundy, aktualny fragment wideo zostanie zablokowany i nie będzie można go nadpisać (odblokowanie pliku będzie możliwe w trybie odtwarzania.)

USTAWIENIA W TRYBIE NAGRYWANIA

W trybie nagrywania, przejść do ustawień Menu, żeby zmieniać swoje preferencje.

MENU	FUNKCJA
Rozdzielczość	Wybrać jedną z rozdzielczości 1080FHD 1920 x 1080 pxl / 1080p 1440 x 1080 pxl / 720p 1280 x 720 pxl.
Nagrywanie w pętli	Przy włączonej funkcji nagrywania w pętli, po wyczerpaniu pamięci, urządzenie będzie nadpisywać wcześniejsze pliki, poczynając od najstarszego. Można ostawić czas trwania pojedynczych plików. Wyłączony / 1 minuta / 2 minuty / 3 minuty / 5 minut / 10 minut
Ekspozycja	Wybrać korekcję ekspozycji z zakresu +2.0, +5/3, +4/3, +1.0, +2/3, +1/3, 0.0, -1/3, -2/3, -1.0, -4/3, -5/3, -2.0
Czujnik ruchu	Przy włączonej funkcji wykrywania ruchu, urządzenie włączy się automatycznie i zacznie nagrywać, w przypadku pojawienia się ruchu z przodu. 【On】 / 【Off】
Nagrywanie audio	Wybrać nagrywanie z dźwiękiem lub bez dźwięku. 【On】 / 【Off】
Znacznik czasu	Wybrać czy nagrywane pliki będą miały oznaczenie daty i czasu czy też nie: 【On】 / 【Off】

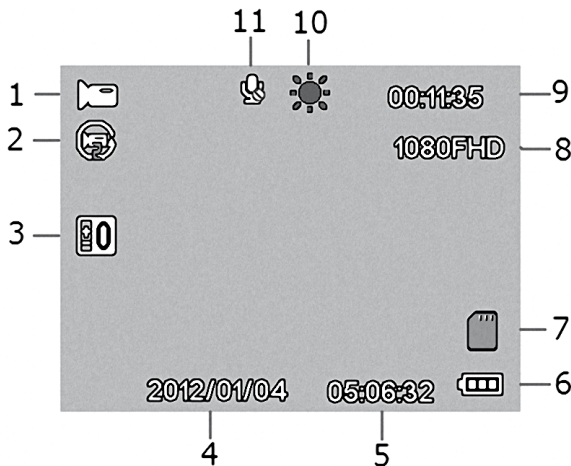

WYGLĄD EKRANU W TRYBIE NAGRYWANIA WIDEO

Podczas nagrywania na ekranie pojawi się następujący obraz:



1. Nagrywanie wideo
2. Nagrywanie w pętli
3. Ekspozycja
4. Data
5. Czas
6. Stan baterii
7. Obecność karty pamięci
8. Rozdzielczość wideo
9. Czas nagrania
10. Tryb dzienny/Tryb nocny
11. Mikrofon włączony/wyłączony

TRYB ROBIENIA ZDJĘĆ

1. Włączyć urządzenie, nacisnąć przycisk  na panelu, żeby przejść do trybu robienia zdjęć (Foto).
2. Naciskając przycisk , zrobić zdjęcie.
Podczas przeglądania zdjęć na ekranie, naciskać przyciski UP i DOWN, żeby powiększać lub pomniejszać zdjęcie.
3. Wykonane zdjęcie pojawi się na ekranie na 1 sekundę, a następnie można robić kolejne zdjęcia.

USTAWIENIA W TRYBIE ROBIENIA ZDJĘĆ

W trybie robienia zdjęć, przejść do ustawień Menu, żeby zmieniać swoje preferencje.

MENU	FUNKCJA
Tryb robienia zdjęć – pojedyncze/seria	Wybrać robienie pojedynczego zdjęcia lub serii wraz z przerwami pomiędzy kolejnymi zdjęciami: 【Single – pojedyncze】 / 【przerwa 2 s】 / 【przerwa 5 s】 / 【przerwa 10 s】
Rozdzielczość	Wybrać jedną z rozdzielczości: 【12 M】 4000x3000 【10M】 3648x2736 【8M】 3264x2448 【5M】 2592x1944 【3M】 2048x1536 【2M】 HD1920x1080 【1.3M】 1280x960 【VGA】 640x480
Sekwencja	Automatycznie wykonuje 5 zdjęć pod rząd. 【On】 / 【Off】
Jakość	Wybrać niższą jakość żeby zredukować wielkość zdjęcia i oszczędzać pamięć na karcie. 3 poziomy jakości: 【Fine – najwyższa jakość】 / 【Normal】 / 【Economy – najmniejsza wielkość pliku】
Ostrość	Ustawienia ostrości możliwe trzy opcje. 【Strong – ostry】 / 【Normal】 / 【Soft – miękki】
Balans bieli	Regulowanie balansu bieli w zależności od oświetlenia: 【Auto】 / 【Daylight – Dzień】 / 【Cloudy – Pochmurny dzień】 / 【Tungsten – Światło żarowe】 / 【Fluorescent – Światło fluorescencyjne】
Kolor	Wybrać efekt kolorystyczny: 【Color】 / 【Black & white – Czarno-białe】 / 【Sepia】
ISO	Menu ISO pozwala na ustawienie czułości kamery na otaczające światło. 【Auto】 / 【100】 / 【200】 / 【400】
Ekspozycja	Ustawienia korekcji ekspozycji: +2.0, +5/3, +4/3, +1.0, +2/3, +1/3, 0.0, -1/3, -2/3, -1.0, -4/3, -5/3, -2.0
Znacznik czasu	Znacznik czasu na zdjęciach i nagranych filmach do wyboru jedna z trzech opcji: 【Off】 / 【Date – Dzień】 / 【Date & Time – Dzień i godzina】

WYGLĄD EKRANU W TRYBIE ROBIENIA ZDJĘĆ

Podczas robienia zdjęć na ekranie pojawi się następujący obraz.

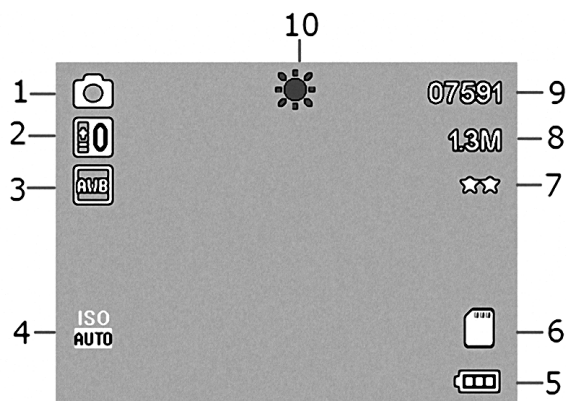

1. Tryb robienia zdjęć
2. Ekspozycja
3. Balans bieli
4. ISO
5. Stan baterii
6. Obecność karty pamięci
7. Jakość obrazu
8. Rozdzielczość
9. Pozostałe miejsce w pamięci
10. Tryb dzienny / Tryb nocny

TRYB ODTWARZANIA

1. Włączyć kamerę, nacisnąć i przytrzymać przycisk  i przejść do menu, żeby ustawić kamerę w trybie odtwarzania.
2. Nacisnąć i przytrzymać przycisk Playback, żeby przejść do trybu odtwarzania. Rozpocznie się odtwarzanie ostatnio nagranych plików. Naciskać przyciski UP/DOWN, żeby przeglądać pliki.
3. Nacisnąć przycisk OK żeby odtworzyć wybrany plik. W trakcie odtwarzania można naciskać przyciski UP/DOWN żeby przewijać w przód i w tył (1/2, 1/4, 1/8), lub nacisnąć przycisk OK żeby wstrzymać odtwarzanie.

USTAWIENIA W TRYBIE ODTWARZANIA

MENU	FUNKCJA
Delete – Usuwanie	Usuwanie pojedynczych lub wszystkich plików: 【Delete Current – Usuń aktualny】 / 【Delete All – Usuń wszystko】
Ochrona plików	Skorzystać z funkcji, żeby chronić wybrane pliki przed przypadkowym skasowaniem. 【Lock Current – Zabezpiecz aktualny】 / 【Unlock Current – Odbezpiecz aktualny】 / 【Lock All – Zabezpiecz wszystkie】 / 【Unlock All – Odbezpiecz wszystkie】
Pokaz slajdów	Pokaz slajdów – ustawienia czasu. 【2 sekundy】 / 【5 sekund】 / 【8 sekund】
Miniatury	Wyświetlanie miniatur zapisanych plików po zatrzymaniu odtwarzania. 【On】 / 【Off】
Głośność	Regulowanie natężenia dźwięku za pomocą przycisków UP/DOWN.

PODŁĄCZANIE DO TV/HDTV

Nagrane pliki można wyświetlać w TV/HDTV.

Podłączyć urządzenie do telewizora za pomocą kabla HDMI (nie załączony). Wszystkie działania są identyczne jak w trybie odtwarzania. Sprawdź w rozdziale Tryb Odtwarzania.

AKCESORIA MONTAŻOWE

W celu wygodnego użytkownika kamery w samochodzie, załączono uchwyt z przysawką do montażu na szybie, a także ładowarkę samochodową z kablem o długości 1,2 m oraz instrukcję obsługi.

PRZESYŁANIE PLIKÓW DO KOMPUTERA

Urządzenie posiada funkcję plug and play. Podłączyć urządzenie do komputera za pomocą kabla USB.

Po podłączeniu wybrać pamięć masową a następnie nacisnąć przycisk OK żeby zatwierdzić. Urządzenie można znaleźć w katalogu "Mój komputer".

Wszystkie pliki znajdują się w katalogu DCIM, pliki wideo są zapisane w formacie AVI, zaś zdjęcia w formacie JPG format. Pliki można przenieść lub skopiować do komputera.

Jeśli po podłączeniu do komputera wybierzemy na ekranie opcję „PC kamera”, a następnie przycisk OK żeby zatwierdzić, urządzenie będzie pełniło funkcję kamerki internetowej.

ROZWIĄZYWANIE PROBLEMÓW

Problem	Rozwiązanie
Nie można pobierać plików do komputera	Sprawdzić, czy połączenie z komputerem jest prawidłowe.
	Wybrać na ekranie urządzenia funkcję pamięci masowej.
Brak reakcji na naciśnięcie przycisku robienia zdjęć	1. Przed rozpoczęciem kolejnych operacji, poczekać aż zapiszą się poprzednie filmy/zdjęcia. 2. Niewystarczająca ilość pamięci. Należy usunąć część plików z filmami lub zdjęciami.
Urządzenie nie odpowiada	Nacisnąć przycisk reset za pomocą narzędzia o ostrej końcówce, urządzenie uruchomi się ponownie.
Komunikat "Card error" pojawia się po załadowaniu karty	Sformatować kartę micro SD i spróbować ponownie.
	Urządzenie wymaga karty w klasie 6 lub wyższej.

UWAGA: W związku z trwającymi ciągle pracami nad ulepszeniem produktu, jego wygląd i specyfikacje mogą się nieznacznie zmienić w stosunku do pokazanych na opakowaniu.



OSTRZEŻENIE: ABY UNIKNĄĆ NIEBEZPIECZEŃSTWA POŻARU LUB PORAŻENIA PRĄDEM ELEKTRYCZNYM, NIE WOLNO WYSTAWIAĆ SPRZĘTU NA DZIAŁANIE DESZCZU BĄDŹ WILGOCI. URZĄDZENIE ODBIORCZE ZAWSZE WYŁĄCZYĆ Z GNAZDKA, KIEDY NIE JEST UŻYWANE LUB PRZED NAPRAWĄ.

W URZĄDZENIU NIE MA ŻADNYCH CZĘŚCI, KTÓRE BY MÓGŁ ODBIORCA SAMODZIELNIE NAPRAWIAĆ. NAPRAWĘ SPRZĘTU NALEŻY ZLECIĆ ODPOWIEDNIO PRZYGOTOWANEMU SERWISU AUTORYZACYJNEMU. URZĄDZENIE ZNAJDUJE SIĘ POD NIEBEZPIECZNYM NAPIĘCIEM.

Informacje o ochronie środowiska naturalnego

Materiały służące do zapakowania tego urządzenia zostały wykonane z materiałów łatwo rozdzielających się na 3 elementy: tektura, masa papierowa i rozciągnięty polietylen.

Materiały te po demontażu mogą zostać zutyliczowane przez wyspecjalizowaną spółkę.

Prosimy, aby Państwo dotrzymywali miejscowe przepisy dotyczące obchodzenia się z papierami pakowymi, wyładowanymi bateriami i starymi urządzeniami.

Likwidacja zużytego sprzętu elektrycznego/elektronicznego oraz utylizacja baterii i akumulatorów



Ten symbol znajdujący się na produkcie, jego wyposażeniu lub opakowaniu oznacza, że z produktem nie można obchodzić jak z odpadami domowymi.

Kiedy urządzenie lub bateria / akumulator będą nadawały się do wyrzucenia prosimy, aby Państwo przewieźli ten produkt na odpowiednie miejsce zbiorcze, gdzie zostanie przeprowadzona jego utylizacja

Na terenie Unii Europejskiej oraz w innych europejskich krajach znajdują się miejsca zbiórki zużytych urządzeń elektrycznych i elektronicznych oraz baterii i akumulatorów.

Dzięki zapewnieniu właściwej utylizacji produktów mogą Państwo zapobiec możliwym negatywnym skutkom dla środowiska naturalnego i ludzkiego zdrowia. Mogłyby one wystąpić w wypadku nieodpowiedniego postąpienia z odpadami elektronicznymi i elektrycznymi lub zużytymi bateriami i akumulatorami.

Utylizacja materiałów pomaga chronić źródła naturalne. Z tego powodu, prosimy nie wyrzucać starych elektrycznych i elektronicznych urządzeń oraz akumulatorów i baterii razem z odpadami domowymi.

Aby uzyskać więcej informacji o sposobach utylizacji starych urządzeń, należy skontaktować się z władzami lokalnymi, przedsiębiorstwem zajmującym się utylizacją odpadów lub sklepem, w którym został produkt kupiony

ZMIANA SPECYFIKACJI TECHNICZNEJ PRODUKTU ZASTRZEŻONA PRZEZ PRODUCENTA.

Producent: HP Tronic Zlín, spol. s r. o., Prštné-Kútiky 637, 760 01 Zlín, Republika Czeska

Importer: DIGISON Polska sp. z o. o., ul. Krzemieniecka 46, Wrocław 54 613 Poland

PLEASE READ THIS INSTRUCTION MANUAL CAREFULLY BEFORE OPERATION ON THE UNIT, AND KEEP IT FOR FUTURE REFERENCE.

CONTENTS PAGE

CONTENTS PAGE	29
INTRODUCTION	29
SAFETY INSTRUCTIONS.....	29
IMPORTANT SAFETY PRECAUTIONS	30
PRODUCT SPECIFICATION	30
WHAT IS IN BOX.....	30
GETTING TO KNOW YOUR CAR CRASH CAMERA.....	31
USING THE CAR CRASH CAMERA.....	31
CAR CRASH CAMERA OPERATION	32
CONNECTION WITH TV/HDTV	35
MOUNTING ACCESSORIES	35
DOWNLOADING FILES TO YOUR COMPUTER	36
TROUBLESHOOTING	36

INTRODUCTION

Thanks for choosing our car crash camera. This manual contains important safety and operation information. Please read out the manual carefully before use to avoid accidents and keep it for future reference. Please follow these important safety and operation instructions.

SAFETY INSTRUCTIONS

- Car crash Camera shall not be exposed to dripping or splashing and never contact with liquids, such as vases, water.
- Keep the camera clean. Never store it in hot, dirty, humid or wet environment. Keep it out of direct sunlight.
- Press the screen and buttons softly. Otherwise, it may damage the product.
- Do not use the camera in an extremely dry environment.
- Do not put the camera in high temperature (over 40 °C), especially not in a car with the windows closed in summer.
- Do not attempt to dismantle or repair this camera yourself. Qualified personnel is required to perform repair.
- Disconnect the camera from the power source before cleaning.
- Use a dry soft cloth to clean this camera.
- This product is not intended for commercial use. Household/personal purpose only.
- Do not disassemble this unit. To prevent the risk of electric shock, do not remove the cover. No user-serviceable parts inside. Refer servicing to qualified personnel.
- The USB cord for the device should be unplugged with the computer when the unit is unused for a long period of time.
- Do not subject the product to harsh impacts. Do not drop the appliance. This may result in damage to the product.

IMPORTANT SAFETY PRECAUTIONS

In order to prevent program failure, never disconnect the product suddenly to a PC while file transferring is in progress. Disconnect the unit to PC when cleaning. Use a dry soft cloth to clean this unit. Do not dismantle the product or use alcohol, thinners or benzene to clean the surface of the product.

Attention: We have done our best to provide a complete and accurate manual. However, we cannot ensure any errors or omissions during the printing process.

PRODUCT SPECIFICATION

- 2MP CMOS sensor
- Still Image Resolution: 12M/10M/8M/5M/3M/2.0M/1.3M/VGA
- Video Resolution: 1080fhd (1920x1080 pxl / 25 fps); 1080p (1440x1080 pxl / 25 fps); 720p (1280x720 pxl / 30 fps)
- Wide angle lens
- File Format JPEG, AVI
- 2.0 inch TFT LCD screen
- SOS Locked function
- 4x Digital Zoom Function
- Memory extendable by Micro SD Slot up to 32 GB
- High-speed USB 2.0 interface
- Built-in 3.7V / 180 mAh rechargeable lithium battery
- Operation Temperature: 0 °C to 40 °C
- Storage Temperature: -20 °C to 60 °C
- 1080p video quality for TV playback
- Instant recording/end recording when engine starts/stops
- 12MP still image capture with instant snapshot function
- Real time & date display on video and snapshot
- Small discreet design
- Seamless loop recording – no time gaps between
- Support multi video locks, to avoid overwriting important video
- Reliable on – glass mounting support(mount with 360 degree rotatable)
- Audio: built-in microphone, speaker
- Input: 5 V / 1 A
- Works with Windows 7, 8, Vista and XP

WHAT IS IN BOX

Please make sure that the items shown below are included in the package. Should an item be missing, please contact the local retailer from which you purchased this product.

1. In-Car Dash Camera 1 piece
2. User Manual 1 piece
3. Suction mount 1 piece
4. USB Cable 1 piece
5. Car Charger 1 piece

GETTING TO KNOW YOUR CAR CRASH CAMERA

DEVICE OVERVIEW

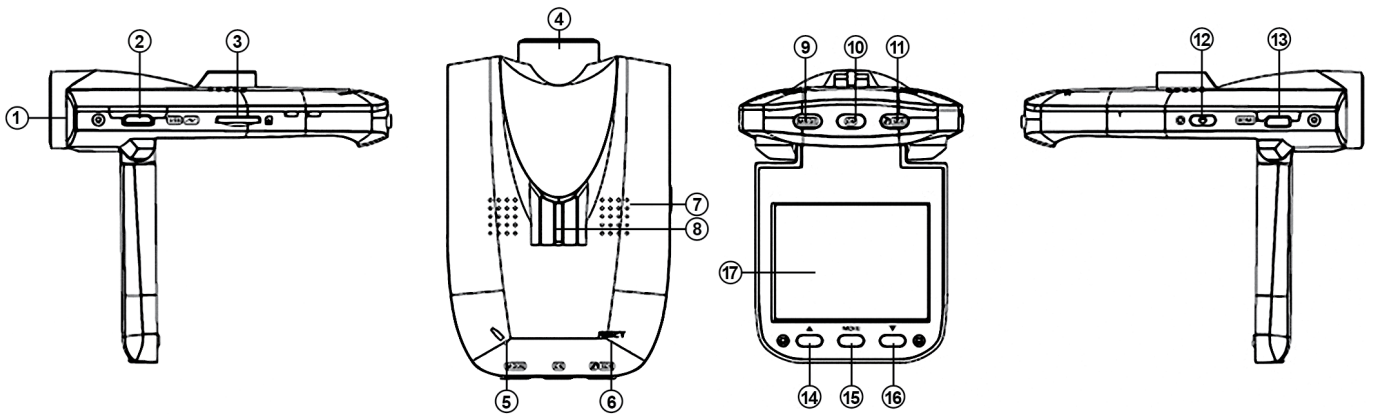

- | | |
|---------------------------|-----------------------------------|
| 1. LED light (Night mode) | 9. / / OK Button |
| 2. USB port | 10. Button |
| 3. SD card slot | 11. Mic/SOS button _{SOS} |
| 4. Lens | 12. Power/LED Light Button |
| 5. MIC | 13. HDMI port |
| 6. Reset | 14. Up Button (▲) |
| 7. Speaker | 15. Menu Button MENU |
| 8. Mount hole | 16. Down Button (▼) |
| | 17. LCD display |

USING THE CAR CRASH CAMERA

BATTERY OPERATION

- To recharge the internal battery, connect the car crash camera to a computer through USB cable provided.
- Connect to power adapter through the USB cable to recharge the unit.
- The battery will become fully recharged after 1 hours.

Once fully recharged, the recharging icon on screen will disappear.

LOADING A MEMORY CARD

This car crash camera does not have internal memory.

A Micro SD card or multimedia card must be load to this In-car crash camera for further operation. If no memory card loaded, this In-Car Crash Camera cannot record.

- Turn off the car crash camera.
- Load the Micro SD card to the slot.
- When the memory card has been properly loaded, you will be able to start using the car crash Camera.

INDICATOR LIGHT

It has two indicator lights.

When recharging, or connected with PC, the red indicator will light on.

When recording or shooting, the blue light will be flashing.

CAR CRASH CAMERA OPERATION

START-UP/SHUTDOWN



Press the Power button to turn on the camera, the screen will light up and the camera is on.
Note: When the camera is turned on, press the Power button to on/off the LED light (Night mode).

Press the Power button for about two seconds to shut down the device.

Note: The device will shut down when remaining power of the battery is insufficient. Please recharge it in time when remaining power is low.

MODE SELECTION

There are three different working modes available for this car crash camera, shooting, recording and playback.

Display	Title	Description
	Capture mode	Take still pictures
	Video mode	Record videos
	Playback mode	Recorded videos playback

SETTINGS

Before taking photos or recording videos, press the power button to switch on the car crash camera first. Press Menu button to enter Settings. Press up/down button to select the option and press OK button to confirm your setting.

MENU	FUNCTION
Date/Time	This function can be used to add a date to your pictures and video as you take them. 【Set the date】
Auto power off	If no operation on unit for specific time, the unit will automatically turn off. If "off " selected, the Auto Power Off will be cancelled. 【1 min】 / 【3 min】 / 【Off】
Beep sound	Turn On/Off beep sound for operation: 【On】 / 【Off】
Language	Set the on-screen language: English
Frequency	Set corresponding frequency according to the environment: 【50 Hz】 / 【60 Hz】
TV mode	Output the videos playback to TV set through the HDMI cable (Not included in Package). Choose the Color System according to the TV: 【NTSC】 / 【PAL】
LCD off	Select to turn LCD on or off
Format	Format your SD card including protected files, removing the SD card during formatting may damage the card. 【OK】 / 【Cancel】
Default Setting	Resume to default setting: 【OK】 / 【Cancel】
Version	Firmware version number

VIDEO MODE

1. Connect the device to car charger 5 seconds after the car engine starts up, the device will start loop video recording. When the car engine stops, the device will save the last file and turn off after 15 seconds
2. Press Record button to start recording.
3. Adjust focus by pressing UP/down buttons
4. The recording time length will be shown on screen
5. Please use Class 6 or above memory card for our crash camera
6. Press the OK button again to stop recording.
7. The unit will stop working automatically when the memory capacity runs out. (While loop recording, if memory capacity runs out, it will cover saved videos from beginning.)

NIGHT MODE

When the camera is turned on, press the Power button to on/off the LED light (Night mode). Your choice will be displayed on screen (see chapter – What's on screen in video mode).



A KEY TO MUTE& SOS FUNCTION

When in recording, press  button, device will shut down the microphone sound, press again the microphone will be on.

When in recording, press  button for 2 seconds, this piece of recorded video file will be locked and cannot be overwritten. (The lock icon can be removed in playback mode.)

SETTINGS IN VIDEO MODE

While in video mode, enter setup Menu to change your settings.

MENU	FUNCTION
Resolution	Choose the video resolution from 1080FHD 1920x 1080 pxl / 1080p 1440x 1080 pxl / 720p 1280x720 pxl.
Loop recording	While loop recording is on, if the memory capacity runs out, the unit will cover the saved videos from beginning. You can set the time length of each video section. Off / 1 min. / 2 mins / 3 mins / 5 mins / 10 mins
Exposure	Select the exposure from +2.0, +5/3, +4/3, +1.0, +2/3, +1/3, 0.0, -1/3, -2/3, -1.0, -4/3, -5/3, -2.0
Motion Detection	When motion detection is On, unit will automatically turn on and start recording if any movement in front. 【On】 / 【Off】
Record Audio	Select to record audios while working or not: 【On】 / 【Off】
Date Stamp	Select to stamp the date on recorded videos/pictures or not: 【On】 / 【Off】

WHAT'S ON SCREEN IN VIDEO MODE

When recording, following picture will be displayed on screen.

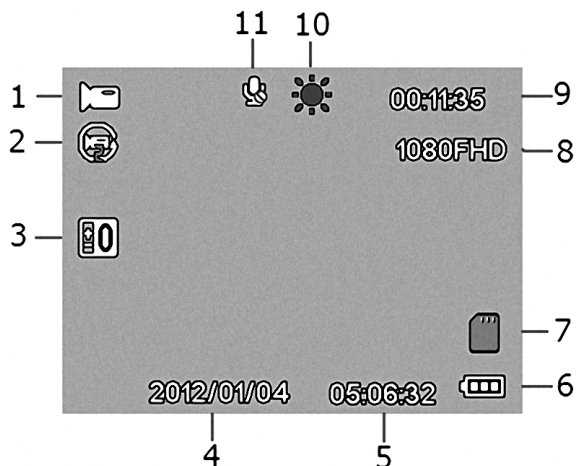

1. Video recording
2. Loop Recording
3. Exposure
4. Date
5. Time
6. Remaining battery capacity
7. Memory card loaded or not
8. Video resolution
9. Time recorded
10. Daytime/Nighttime
11. MIC On/Off

SHOOTING MODE

1. Turn on the unit, press button on panel to enter shooting mode.
2. Take a still image by pressing the button.
When view pictures on screen, press up and down buttons to zoom in or zoom out.
3. The pictures taken by the unit will be displayed on screen for one second, and then you can keep on capturing other pictures.

SETTINGS IN SHOOTING MODE

While in shooting mode, enter setup menu to change your settings.

MENU	FUNCTION
Capture Mode	Select single/multi shooting and time interval: 【Single】 / 【2s timer】 / 【5s timer】 / 【10s timer】
Resolution	Allow to change the image resolution for taking still photos: 【12M】 4000x3000 【10M】 3648x2736 【8M】 3264x2448 【5M】 2592x1944 【3M】 2048x1536 【2M】 HD1920x1080 【1.3M】 1280x960 【VGA】 640x480
Sequence	Automatically take 5 photos in a row. 【Off】 / 【On】
Quality	Select a lower image quality to reduce the image size and save memory capacity. There are three options for choice: 【Fine】 / 【Normal】 / 【Economy】
Sharpness	Adjust the Sharpness, three options available: 【Strong】 / 【Normal】 / 【Soft】
White balance	Adjust the white balance for different light strength. There five items for option: 【Auto】 / 【Daylight】 / 【Cloudy】 / 【Tungsten】 / 【Fluorescent】
Color	Set the color effect to add a color tone to the video: 【Color】 / 【Black & white】 / 【Sepia】
ISO	The ISO menu allows you to set the level of sensitivity that your camera has to light in the surrounding environment. 【Auto】 / 【100】 / 【200】 / 【400】
Exposure	Set the exposure value: +2.0, +5/3, +4/3, +1.0, +2/3, +1/3, 0.0, -1/3, -2/3, -1.0, -4/3, -5/3, -2.0
Date Stamp	Stamp date on videos or images recorded by the unit. There are three options: 【Off】 / 【Date】 / 【Date & Time】

WHAT ON SCREEN IN SHOOTING MODE

When in Shooting mode, following will be shown on screen.

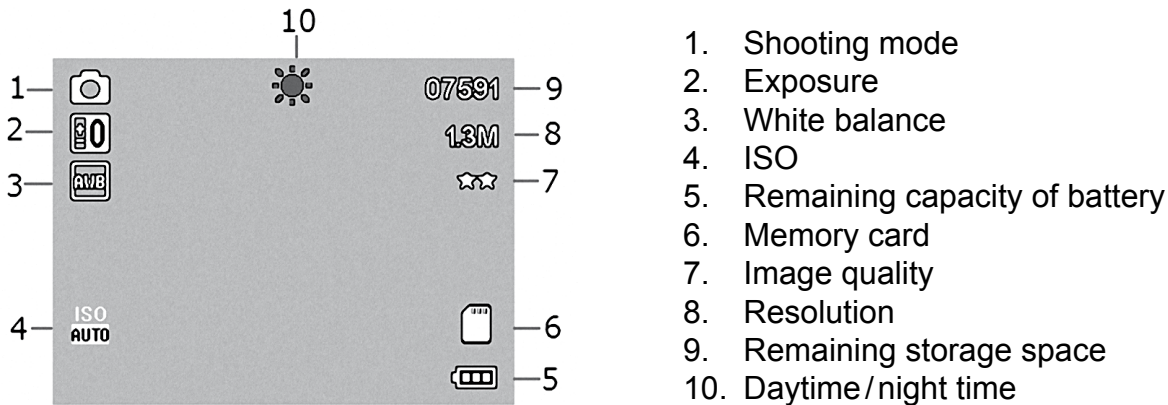

1. Shooting mode
2. Exposure
3. White balance
4. ISO
5. Remaining capacity of battery
6. Memory card
7. Image quality
8. Resolution
9. Remaining storage space
10. Daytime/night time

PLAYBACK MODE

1. Turn on the car crash camera, press and hold the icon  and go into menu to set the camera in playback mode.
2. Hold Playback button to enter playback mode. The last recorded file will be displayed. Press the up/down button to browse the files.
3. Press the OK button to play the files. Meanwhile, press up/down to FORWARD/BACKWARD (1/2, 1/4, 1/8), press OK button to pause.

SETTING IN PLAYBACK MODE

MENU	FUNCTION
Delete	Use this function to delete a single file or all files. 【Delete Current】 / 【Delete All】
Protect	Use this function to protect the files from being deleted by accident. 【Lock Current】 / 【Unlock Current】 / 【Lock All】 / 【Unlock All】
Slide Show	Display time per image during an automatic slide show. 【2 seconds】 / 【5 seconds】 / 【8 seconds】
Thumbnail	When playback is stopped, an overview of all saved files with miniature images is displayed. 【On】 / 【Off】
Volume	Turn up/down to increase or decrease volume
Date Stamp	Select to stamp the date on recorded videos/pictures or not: 【Off】 / 【On】

CONNECTION WITH TV/HDTV

Output videos recorded by unit to TV/HDTV

Connect the device to your TV through HDMI cable (not included in the package). The operation is as shown in the playback mode. Please refer to the PLAYBACK MODE section.

MOUNTING ACCESSORIES

In order to use the car crash camera more convenient in car, we have provided suction mount, car charger, 1,2 m power cable and user manual.

DOWNLOADING FILES TO YOUR COMPUTER

The camera is provided with the plug and play function.

Connect the device to computer with the USB cable.

Select Mass storage on screen after connection and press OK button for confirmation.

You can find the device in "My Computer".

All files are stored in DCIM folder, videos are stored in AVI format, and the pictures are stored in JPG format. You can now download the files to your PC.

Select PC camera on screen after connection and press OK button for confirmation, the unit can work as a webcam.

TROUBLESHOOTING

Problem	Solution
Cannot download images to the PC	Check if any poor connection to PC
	Choose Mass Storage on screen
No action after pressing Shutter button	<ol style="list-style-type: none">1. Wait till the unit saves the last image/videos successfully to make further operation.2. Memory capacity runs out. Delete some pictures or videos stored in unit.
Unit has no response	Press the reset button with sharp stuff, and restart the unit.
"Card error" message appear when Micro SD card is loaded	Format your micro SD card, and try again.
	Class 6 or above memory card is required for the unit.

NOTE: As continual improvements, the design or specifications of the product may be slightly different with shown in package.



WARNING: Do not use this product near water, in wet areas to avoid fire or injury of electric current. Always turn off the product when you don't use it or before a revision. There aren't any parts in this appliance which are repairable by consumer. Always appeal to a qualified authorized service. The product is under a dangerous tension.

Old electrical appliances, used batteries and accumulators disposal



This symbol appearing on the product, on the product accessories or on the product packing means that the product must not be disposed as household waste. When the product/ battery durability is over, please, deliver the product or battery (if it is enclosed) to the respective collection point, where the electrical appliances or batteries will be recycled. The places, where the used electrical appliances are collected, exist in the European Union and in other European countries as well. By proper disposal of the product you can prevent possible negative impact on environment and human health, which might otherwise occur as a consequence of improper manipulation with the product or battery/ accumulator. Recycling of materials contributes to protection of natural resources. Therefore, please, do not throw the old electrical appliances and batteries/ accumulators in the household waste. Information, where it is possible to leave the old electrical appliances for free, is provided at your local authority, at the store where you have bought the product. Information, where you can leave the batteries and accumulators for free, is provided to you at the store, at your local authority.

WE RESERVE THE RIGHT TO CHANGE TECHNICAL SPECIFICATIONS.

KÉRJÜK OLVASSA EL A HASZNÁLATI UTASÍTÁST FIGYELMESEN A KÉSZÜLÉK ALKALMAZÁSA ELŐTT ÉS TARTSA AZT MEG A KÉSŐBBI HASZNÁLATHOZ.

TARTALOM

TARTALOM.....	38
BEVEZETÉS	38
BIZTONSÁGI ELŐÍRÁSOK	38
FONTOS BIZTONSÁGI ÓVINTÉZKEDÉSEK	39
SPECIFIKÁCIÓK	39
CSOMAGOLÁS TARTALMA.....	39
AUTÓ KAMERA ISMERTETÉSE	40
AUTÓ KAMERA HASZNÁLATA.....	40
AUTÓ KAMERA MŰKÖDÉSE	41
CSATLAKOZÁS TV/HDTV-HEZ	44
SZERELÉSI TARTOZÉKOK.....	44
FÁJLOK MENTÉSE SZÁMÍTÓGÉPBE	45
HIBAEELHÁRÍTÁS	45

BEVEZETÉS

Köszönjük, hogy termékünket választotta. Ez a kézikönyv fontos biztonsági és üzemeltetési információkat tartalmaz. Kérjük, olvassa el a használati utasítást használat előtt figyelmesen a balesetek elkerülése érdekében, és tartsa azt meg a későbbi használat érdekében. Kérjük, kövesse ezeket a fontos biztonsági és üzemeltetési előírásokat.

BIZTONSÁGI ELŐÍRÁSOK

- A terméket ne tegye ki csöpögő, fröcsögő víznek, soha ne érintkezzen folyadékokkal, például vázával töltött vízzel.
- Tartsa a kamerát tisztán. Ne tárolja azt meleg, koszos, nedves, vagy vizes helyeken. Tartsa távol a közvetlen napsugártól.
- A képernyőt és gombokat kezelje finoman. Ellenkező esetben károsíthatja a terméket.
- Ne használja a kamerát nagyon száraz környezetben.
- Ne hagyja a kamerát magas hőmérsékletű (40 °C) helyeken, főleg ne hagyja nyáron zárt ablakú autóban.
- Ne próbálja meg szétszerelni, vagy megjavítani a kamerát. Hagyjon minden szervizelést szakemberre.
- Tisztítás előtt húzza ki a kamerát a konnektorból.
- Puha, száraz ruhával tisztítsa a kamerát.
- Ez a termék nem alkalmas kereskedelmi használatra.
- Háztartási / személyes célokra tervezett.
- Ne szerelje szét a készüléket. Az áramütés veszélyének megakadályozása érdekében ne távolítsa el a fedelet. A készülék nem tartalmaz a felhasználó által javítható alkatrészeket. Hiba esetén nézesse meg szakemberrel.
- Húzza ki a kábelt, ha a készüléket hosszabb ideig nem használja.
- Ne tegye ki a terméket durva hatásoknak. Ne ejtse le a készüléket, ellenkező esetben a készülék károsodását okozhatja.

FONTOS BIZTONSÁGI ÓVINTÉZKEDÉSEK

A program meghibásodásának elkerülése érdekében adatátvitel közben soha ne húzza ki a kábelt hirtelen. Tisztításnál húzza ki a kábelt a számítógépből, használjon puha, száraz ruhát. Ne használjon agresszív tisztítószeret, mint például alkoholt, vagy higítót.

Figyelem: Nem vállalunk felelősséget a nyomtatási hiba miatti pontatlan információkért.

SPECIFIKÁCIÓK

- 2MP CMOS szenzor
- Kép felbontása: 12M/10M/8M/5M/3M/2.0M/1.3M/VGA
- Videó felbontása: 1080fhd (1920x1080 pxl / 25 fps); 1080p (1440x1080 pxl / 25 fps); 720p (1280x720 pxl / 30 fps)
- Széles látószögű objektív
- Fájl formátum: JPEG, AVI
- 2,0 hüvelykes TFT LCD kijelző
- SOS zárt funkció
- 4 x Digitális Zoom
- Bővíthető memória Micro SD kártyával, max 32GB
- Magas sebességű USB 2.0
- Beépített 3,7 V / 180 mAh újratölthető lítium akkumulátor
- Működési hőmérséklet: 0 °C – 40 °C
- Tárolási hőmérséklet: –20 °C – 60 °C
- 1080p videó minőség
- Azonnali felvétel/felvétel befejezése a motor elindulásánál/leállításánál
- 12 megapixeles állókép rögzítés azonnali pillanatfelvétel funkcióval
- Idő és dátum megjelenése videó és pillanatfelvételnél
- Kisméretű diszkrét kialakítás
- Ciklus felvétel – nincs idő közötti szakadék
- Videó zár a fontos videó felülírása ellen
- Rogzítható üvegre (360 fokban forgatható)
- Audio: beépített mikrofon, hangszóró
- Tápellátás: 5 V / 1 A
- Működik Windows 7, 8, Vista és XP rendszerrel

CSOMAGOLÁS TARTALMA

Győződjön meg arról, hogy az alább felsorolt tételek szerepelnek a csomagban. Amennyiben egy tétel hiányzik, vegye fel a kapcsolatot a helyi kereskedővel, ahol vásárolta a terméket.

1. Kamera 1 db
2. Használati utasítás 1 db
3. Tapadókorong 1 db
4. USB kábel 1 db
5. Autós töltő 1 db

AUTÓ KAMERA ISMERTETÉSE

KÉSZÜLÉK LEÍRÁSA

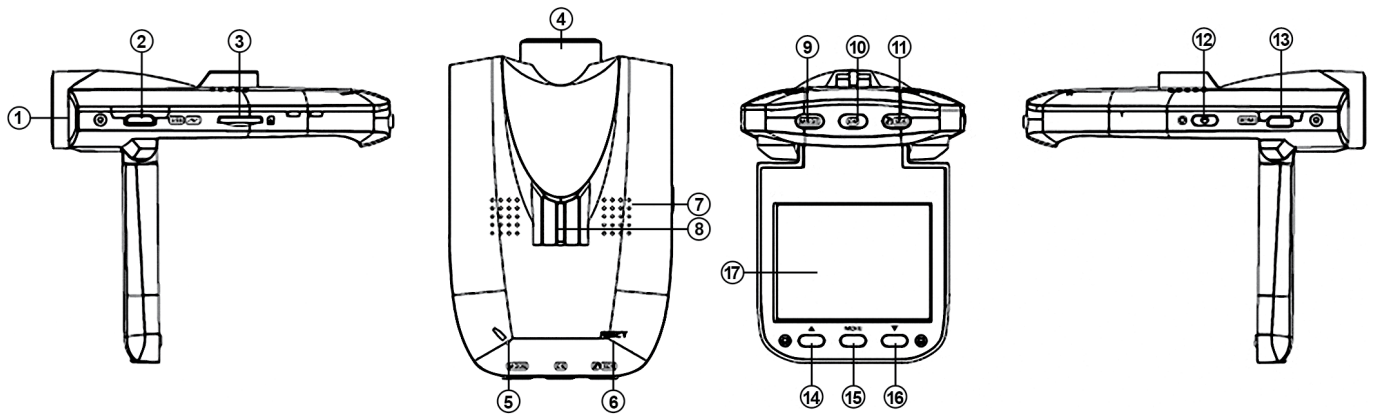

1. LED lámpa (Éjszakai mód)
2. USB aljzat
3. SD kártya aljzat
4. Lencse
5. Mikrofon
6. Visszaállítás
7. Hangszóró
8. Szerelési lyuk
9. / / OK gomb
10. gomb
11. Mikrofon/SOS gomb _{SOS}
12. Kapcsoló/LED lámpa gomb
13. HDMI aljzat
14. Fel gomb (▲)
15. Menü gomb MENU
16. Le gomb (▼)
17. LCD kijelző

AUTÓ KAMERA HASZNÁLATA

ELEMES MŰKÖDÉS

1. Ha tölteni akarja a kamerát, akkor az USB kábel segítségével a belső akkumulátor töltést csatlakoztassa a számítógéphez, vagy az adapterhez.
2. Az akkumulátor teljesen feltöltődik 1 óra után.

Amikor teljesen feltöltődött, a töltés ikon eltűnik.

MEMÓRIA KÁRTYA BEHELYEZÉSE

A kamera nincs felszerelve belső memóriával.

Helyezze be a Micro SD kártyát, vagy a multimédia kártyát a további működés érdekében. Memória kártya nélkül a kamera nem tud felvenni videót, vagy képeket.

1. Kapcsolja ki a kamerát.
2. Helyezze be a kártyát az aljzatba.
3. Megfelelő behelyezés után használhatja a kamerát.

JELZŐFÉNY

A kamera két jelzőfényvel van felszerelve.

Töltés, vagy számítógéphez való csatlakozás közben piros jelzőfény világít.

Felvétel közben kék jelzőfény világít.

AUTÓ KAMERA MŰKÖDÉSE

BE/KI KAPCSOLÁS

Nyomja meg a kapcsoló gombot a kamera bekapcsolásához, majd a kijelző bekapcsol.



Megjegyzés: Bekapcsolt állapotban nyomja meg a Kapcsoló gombot a LED lámpa be/ki kapcsolásához (Éjszakai mód).

Nyomja meg a Kapcsoló gombot 2 másodpercen keresztül a kamera kikapcsolásához.

Megjegyzés: A kamera kikapcsol, ha az akkumulátor feszültsége nem elegendő. Kérjük, töltsse fel, ha a töltöttségi szint alacsony.

MÓD KIVÁLASZTÁSA

Három különböző mód választható – kép rögzítés, felvétel és lejátszás.

Ikön	Mód	Leírás
	Rögzítési mód	Állókép készítés
	Videó mód	Videók felvétele
	Lejátszás mód	Videók lejátszása

BEÁLLÍTÁS

Kapcsolja be a kamerát a felvétel elindítása előtt. Nyomja meg a Menü gombot a beállításba való belépéshez. Nyomja meg a fel/le gombot az opció kiválasztásához és az OK gombot a megerősítéshez.

MENÜ	FUNKCIÓ
Dátum/idő	A funkció lehetővé teszi a datum, vagy idő hozzáadását a képekhez, vagy videóhoz. 【Dátum beállítása】
Automatikus kikapcsolás	Ha nem használja bizonyos ideig a kamerát, a kamera kikapcsol. Ha az "off „ opciót kiválasztja, az auto kikapcsolási funkció kikapcsol. 【1 perc】 / 【3 perc】 / 【Off】
Sípolás	Kapcsolja be/ki a sípoló hangot. 【Be】 / 【Ki】
Nyelv	Nyelv kiválasztása: Angol
Frekvencia	Megfelelő frekvencia beállítás: 【50 Hz】 / 【60 Hz】
TV mód	Videó lejátszása TV-ben a HDMI kábelen keresztül (nem tartozék). Válassza ki a TV rendszert. 【NTSC】 / 【PAL】
LCD ki	Az LCD kijelző be/ki kapcsolása
Formázás	Kártya formázása, a védett fájlokat beleszámítva. Ne távolítsa el a kártyát formázás közben. 【OK】 / 【Mégse】
Alapértelmezett	Alapértelmezett beállítások visszaállítása: 【OK】 / 【Mégse】
Verzió	Firmware verzió szám

VIDEÓ MÓD

1. Csatlakoztassa a készüléket az autóban lévő konnektorhoz 5 perccel a kocsí indítása után, majd elkezdődik a ciklus felvétel. 15 perccel a kocsí leállása után a kamera lementi a felvételt és kikapcsol.
2. Nyomja meg a Felvétel gombot a felvétel elindításához.
3. Állítsa be a méretet a Fel/Le gombokkal.
4. A felvételi idő megjelenik a kijelzőn.
5. Használjon 6., ill. magasabb szintű memória kártyát.
6. Nyomja meg az OK gombot újra a felvétel megállításához.
7. A készülék automatikusan kikapcsol, ha a memória megtelik. (Ciklus felvételnél ha a memória megtelik, a kamera felülírja a memória elején lévő fájlokat.)

ÉJSZAKAI MÓD

Bekapcsolt állapotban nyomja meg a Kapcsoló gombot a LED lámpa be/kikapcsolásához. A kiválasztás megjelenik a kijelzőn (lásza a Kijelző leírása fejezetet).

MUTE& SOS FUNKCIÓ

Felvétel közben nyomja meg az  gombot, majd a mikrofon hang kikapcsol. Nyomja meg újra a mikrofon visszakapcsolásához.

Felvétel közben nyomja meg az  gombot 2 másodpercre, amivel bezárja a felvételt és nem lesz lehetséges azt felülírni. (A zárat fel lehet oldani lejátszás módban.)

BEÁLLÍTÁS VIDEÓ MÓDBAN

Videó módban lépjen be a beállítási módba.

MENÜ	FUNKCIÓ
Felbontás	Válassza ki a videó felbontást 1080FHD 1920x1080 pxl / 1080p 1440x1080 pxl / 720p 1280x720 pxl.
Ciklus felvétel	Ciklus felvétel közben, ha a memória megtelik, a kamera elkezd felülírni a videó fájlokat az elejétől kezdve. Be lehet állítani minden videó szekció idejét. Off / 1 perc / 2 perc / 3 perc / 5 perc / 10 perc
Expozíció	Válassza ki az expozíciót +2.0, +5/3, +4/3, +1.0, +2/3, +1/3, 0.0, -1/3, -2/3, -1.0, -4/3, -5/3, -2.0
Mozgás érzékelés	A kamera automatikusan elkezd a felvételt ,ha érzékeli a mozgást előrefelé. 【Be】 / 【Ki】
Audió felvétel	Audió felvétel be/kikapcsolása: 【Be】 / 【Ki】
Dátum	A videón/képen lévő dátum bélyeg kiválasztása: 【Be】 / 【Ki】

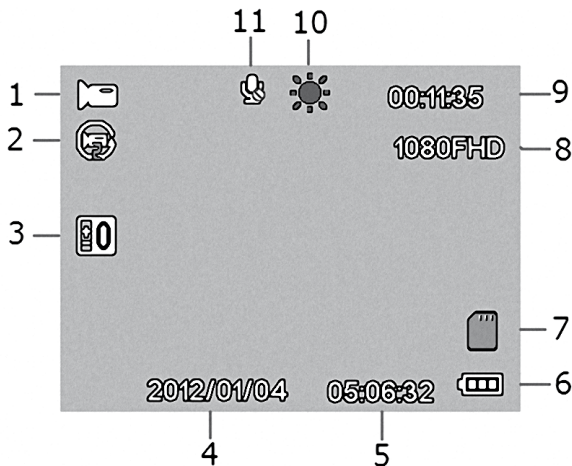

KIJELZŐ LEÍRÁSA

Felvétel közben a következő ikonok jelennek meg a kijelzőn.



1. Videó felvétel
2. Ciklus felvétel
3. Expozíció
4. Dátum
5. Idő
6. Akkumulátor
7. Memória kártya behelyezése
8. Videó felbontás
9. Felvételi idő
10. Nappali/éjszakai
11. Mikrofon Be/Ki

FÉNYKÉPEZÉSI MÓD

1. Kapcsolja be a készüléket, nyomja meg a  gombot a kép mód bekapcsolásához.
2. Rögzítse a képet a  gomb megnyomásával.
A kép megjelenése közben nyomja meg a fel/le gombokat a nagyításhoz/kicsinyítéshez.
3. A rögzített kép megmarad a kijelzőn egy másodpercig, majd utána folytatni lehet a képek rögzítésével.

BEÁLLÍTÁS FÉNYKÉPEZÉSI MÓDBAN

Kép módban lépjen be a beállítási módba.

MENÜ	FUNKCIÓ
Rögzítés mód	Válassza ki a single/multi rögzítést és az intervallumot: 【Single】 / 【2mp】 / 【5mp】 / 【10mp】
Felbontás	Kép felbontás kiválasztása. 【12M】 4000x3000 【10M】 3648x2736 【8M】 3264x2448 【5M】 2592x1944 【3M】 2048x1536 【2M】 HD1920x1080 【1.3M】 1280x960 【VGA】 640x480
Szekvencia	5 kép rögzítése egy sorban. 【Ki】 / 【Be】
Minőség	Válassza ki a kép minőséget szükség szerint és a memória spórolása érdekében. 3 opció választható: 【Magas】 / 【Normál】 / 【Gazdaságos】
Élesség	3 opció választható: 【Erős】 / 【Normál】 / 【Gazdaságos】
Fehér egyensúly	5 opció választható: 【Auto】 / 【Napfény】 / 【Felhős】 / 【Izzólámpa】 / 【Fluoreszkáló】
Szín	Válassza ki a szín effektust: 【Színes】 / 【Fekete & fehér】 / 【Szépia】
ISO	Az ISO menü segítségével beállíthatja az érzékenységi szintet. 【Auto】 / 【100】 / 【200】 / 【400】
Expozíció	Állítsa be az expozíciót: +2.0, +5/3, +4/3, +1.0, +2/3, +1/3, 0.0, -1/3, -2/3, -1.0, -4/3, -5/3, -2.0
Date Stamp	A videón/képen lévő dátum bélyeg kiválasztása. 3 opció választható: 【Ki】 / 【Dátum】 / 【Dátum és idő】

KIJELZŐ LEÍRÁSA

Kép módban a következő ikonok jelennek meg a kijelzőn.

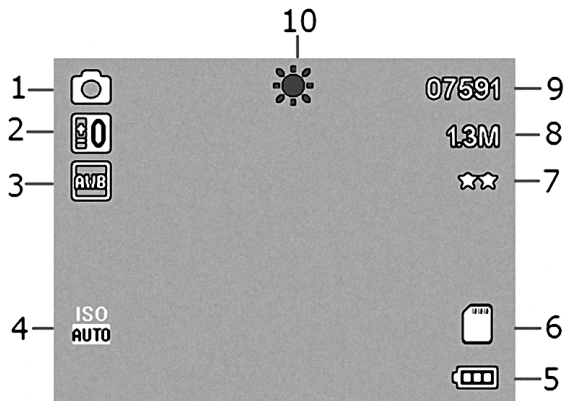

1. Fénykép mód
2. Expozíció
3. Fehér egyensúly
4. ISO
5. Akkumulátor
6. Memória kártya
7. Képmínőség
8. Felbontás
9. Memória telítettség
10. Nappali/éjszakai

LEJÁTSZÁSI MÓD

1. Kapcsolja be a kamerát. Nyomja meg és tartsa megnyomva a  ikont és kapcsolja be a lejátszási módot.
2. Tartsa megnyomva a Lejátszás gombot a lejátszási módba való belépéshez. Az utoljára felvett fájl megjelenik. Használja a fel/le gombokat a fájlok kereséséhez.
3. Nyomja meg az OK gombot a fájlok lejátszásához. Használja a fel/le gombokat a gyors ELŐRE/HÁTRA tekeréshez (1/2, 1/4, 1/8) és az OK gombot az átmeneti megállításhoz.

BEÁLLÍTÁS A LEJÁTSZÁSI MÓDBAN

MENÜ	FUNKCIÓK
Törlés	Egy/minden fájl törlése. 【Aktuális törlése】 / 【Minden törlése】
Védelem	Használja a funkciót a véletlen törlés ellen. 【Aktuális zárása】 / 【Aktuális feloldása】 / 【Minden zárása】 / 【Minden feloldása】
Diavetítés	A diavetítés idejének beállítása. 【2 mp】 / 【5 mp】 / 【8 mp】
Miniatűr	A lejátszás megállítása után a miniatűrok megjelennek. 【Ki】 / 【Be】
Hangerő	Állítsa be a hangerőt.

CSATLAKOZÁS TV/HDTV-HEZ

A felvett fájlok megjeleníthetők TV/HDTV-n keresztül.

Csatlakoztassa a kamerát a TV-hez a HDMI kábellel (nem tartozék). A működése ugyanaz, mint a lejátszási módnál. Kérjük nézze meg a „LEJÁTSZÁSI MÓD” fejezetet.

SZERELÉSI TARTOZÉKOK

Annak érdekében, hogy a kamerát kocsiba lehessen rögzíteni, használja a csomagolásban lévő tapadókorongot, kocsitöltőt, 1,2 m hosszú tápkábelt és a használati utasítást.

FÁJLOK MENTÉSE SZÁMÍTÓGÉPBE

A kamera fel van szerelve plug and play funkcióval.

Csatlakoztassa a készüléket a számítógéphez az USB kábelen keresztül.

Válassza ki a lemezt a kijelzőn és nyomja meg az OK gombot a megerősítéshez.

Keresse meg a kamera memóriát a "Sajátgép"-ben.

Minden fájl le van mentve a DCIM mappában, a videó fájlok AVI formátumban, a képek JPG formátumban.

Most le lehet tölteni a képeket a számítógépbe.

Válassza ki a PC kamerát a kijelzőn, nyomja meg az OK-t a megerősítéshez és használja a készüléket, mint web kamerát.

HIBAELHÁRÍTÁS

Probléma	Megoldás
Nem lehet letölteni a fájlokat	Ellenőrizze a csatlakozásokat.
	Válassza ki a megfelelő mappát.
Semmi nem történik a gomb megnyomása után	1. Várjon az utolsó kép/videó mentésére. 2. Memória megtelt. Töröljön néhány képet, vagy videót.
A készülék nem válaszol	Nyomja meg a reset gombot egy hegyes tűvel és kapcsolja újra be a készüléket.
"Kártya hiba" felirat jelenik meg az SD kártya behelyezésénél	Formázza az SD kártyáját és próbálja újra.
	6, vagy magasabb szintű kártya használható.

MEGJEGYZÉS: Folyamatos fejlesztés miatt a dizájn, vagy specifikációk eltérhetnek a leírtaktól.



FIGYELEM: TŰZ VAGY ÁRAMÜTÉS ELKERÜLÉSE ÉRDEKÉBEN NE TEGYE KI A KÉSZÜLÉKET ESŐ VAGY NEDVESSÉG HATÁSÁNAK. HASZNÁLATON KÍVÜL VAGY JAVÍTÁS ELŐTT MINDIG HÚZZA KI A KÉSZÜLÉKET AZ ELEKTROMOS HÁLÓZATBÓL. A KÉSZÜLÉK NEM TARTALMAZ A FELHASZNÁLÓ ÁLTAL JAVÍTHATÓ ALKATRÉSZEKET. MINDIG FORDULJON SZAKSZERVIZHEZ. A KÉSZÜLÉK VESZÉLYES FESZÜLTSG ALATT VAN.

Környezetvédelmi információk

Megtettünk lehető legjobbat a csomagolóanyagok mennyiségének csökkentése érdekében: lehetővé tettük azok egyszerű szétválasztását 3 anyagra: kartonpapír, papírzúzalék és olvasztott polipropilén. A készülék olyan anyagokat tartalmaz, amelyek szétszerelés után speciális üzemekben újrahasznosíthatók. Kérjük, tartsa be a csomagolóanyagok, kimerült elemek és régi berendezések kezelésére vonatkozó helyi előírásokat.

Használt elektromos berendezések, elemek és akkumulátorok megsemmisítése



Ez a jel a készüléken, annak tartozékain vagy csomagolásán azt jelöli, hogy ezt a terméket nem szabad a többi háztartási hulladékkal azonos módon kezelni. Élettartamának letelte után a terméket vagy az elemet (amennyiben tartalmaz) adja le az illetékes hulladékgyűjtő helyen, ahol az elektromos berendezést és elemet újrahasznosítják. Az Európai Unióban és a többi európai államban vannak gyűjtőhelyek a kiszolgált elektromos berendezések számára. A termék megfelelő módon történő megsemmisítésével nagyban hozzájárul a nem megfelelő

hulladékkezelés által a környezetet és az emberi egészséget veszélyeztető kockázatok megelőzéséhez. Az anyagok újrafeldolgozásával megőrizhetők természeti erőforrásaink. Ezért kérjük, ne dobja a kiszolgált elektromos berendezést és elemet/akkumulátort a háztartási hulladék közé. A kiszolgált elektromos berendezések ingyenes elhelyezésére vonatkozó információkért forduljon eladójához, a községi hivatalhoz. A használt elemek és akkumulátorok ingyenes elhelyezésére vonatkozó információkat szintén az eladójától, a községi hivaltaltól.

A GYÁRTÓ FENNTARTJA A JOGOT A TECHNIKAI SPECIFIKÁCIÓK VÁLTOZTATÁSÁRA

Gyártja: HP Tronic Zlín, spol. s r.o., Prštné-Kútiky 637, 760 01 Zlín

ZÁRUČNÍ LIST**ZÁRUČNÍ PODMÍNKY**

Na výrobek uvedený v tomto záručním listu je poskytována záruka po dobu dvacet čtyři měsíců od data prodeje spotřebiteli.

Záruka se vztahuje na poruchy a závady, které v průběhu záruční doby vznikly chybou výroby nebo vadou použitých materiálů.

Výrobek je možno reklamovat u prodejce, který výrobek prodal spotřebiteli nebo v autorizovaném servisu.

Při reklamaci je nutné předložit: reklamovaný výrobek, originální nákupní doklad, ve kterém je zřetelně uveden typ výrobku a jeho datum prodeje spotřebiteli, případně tento řádně vyplněný záruční list.

Záruka platí pouze tehdy, je-li výrobek používán podle návodu k obsluze a připojen na správné síťové napětí.

Spotřebitel ztrácí nárok na záruční opravu nebo bezplatný servis v případě:

- zásahu do přístroje neoprávněnou osobou.
- nesprávné nebo neodborné montáže výrobku.
- poškození přístroje vlivem živelné pohromy.
- používání výrobku pro jiné účely, než je obvyklé.
- používání výrobku k profesionální či jiné výtěžné činnosti.
- používání výrobku s jiným než doporučeným příslušenstvím.
- nesprávné údržby výrobku.
- nepravidelného čištění výrobků zejména v případě, kdy je závada způsobena zbytky potravin, vlasů, domovního prachu nebo jiných nečistot.
- vystavení výrobku nepříznivému vnějšímu vlivu, zejména vniknutím cizích předmětů nebo tekutin (včetně elektrolytu z baterií) dovnitř.
- mechanického poškození výrobku způsobeného nesprávným používáním výrobku nebo jeho pádem.

Pokud zboží při uplatňování vady ze strany spotřebitele bude zasíláno poštou nebo přepravní službou, musí být zabaleno v obalu vhodném pro přepravu tak, aby se zabránilo poškození výrobku přepravou.

Aktuální seznam servisních středisek naleznete na: www.GoGEN.cz

Veškeré náležitosti uvedené v tomto záručním listu platí pouze pro výrobky nakoupené a reklamované na území České Republiky.

Typ výrobku: **CC 308 HD**

Datum prodeje:

Výrobní číslo:

Razítko a podpis prodávajícího:

ZÁRUČNÉ PODMIENKY

Na výrobok uvedený v tomto záručnom liste je poskytovaná záruka na dobu dvadsať štyri mesiacov od dátumu predaja spotrebiteľovi.

Záruka sa vzťahuje na poruchy a chyby, ktoré v priebehu záručnej doby vznikli chybou výroby alebo chybou použitých materiálov.

Výrobok je možné reklamovať u predajcu, ktorý výrobok predal spotrebiteľovi alebo v autorizovanom servise.

Pri reklamacii je nutné predložiť: reklamovaný výrobok, originálny nákupný doklad, v ktorom je zreteľne uvedený typ výrobku a jeho dátum predaja spotrebiteľovi prípadne tento riadne vyplnený záručný list.

Záruka platí iba vtedy, ak je výrobok používaný podľa návodu na obsluhu a pripojený na správne sieťové napätie.

Spotrebiteľ stráca nárok na záručnú opravu alebo bezplatný servis najmä v prípade:

- zásahu do prístroja neoprávnenou osobou.
- nesprávnej alebo neodbornej montáže výrobku.
- poškodenia prístroja vplyvom živeľnej pohromy.
- používania výrobku pre účely pre ktoré nie je určený.
- používania výrobku na profesionálne či iné zárobkové činnosti.
- používania výrobku s iným než doporučeným príslušenstvom.
- nesprávnej údržby výrobku.
- nepravidelného čistenia výrobku najmä v prípade, kedy je porucha spôsobená zvyškami potravín, vlasov, domového prachu alebo iných nečistôt.
- vystavenia výrobku nepriaznivému vonkajšiemu vplyvu, najmä vniknutím cudzích predmetov alebo tekutín (vrátane elektrolytu z batérií) dovnútra.
- mechanického poškodenia výrobku spôsobeného nesprávnym používaním výrobku alebo jeho pádom.

Pokiaľ výrobok pri uplatňovaní poruchy zo strany spotrebiteľa bude zasielaný poštou alebo prepravnou službou, musí byť zabalený v obale vhodnom pre prepravu tak, aby sa zabránilo poškodeniu výrobku prepravou.

Aktuálny zoznam servisných stredísk nájdete na: www.GoGEN.cz

Všetky náležitosti uvedené v tomto záručnom liste platia len pre výrobky nakúpené a reklamované na území Slovenskej Republiky.

Typ prístroja: **CC 308 HD**

Dátum predaja:

Výrobné číslo:

Pečiatka a podpis predajca:

KARTA GWARANCYJNA

WARUNKI GWARANCJI

- 1) Niniejsza gwarancja dotyczy produktów produkowanych pod marką GoGEN, zakupionych w sklepach na terytorium Rzeczypospolitej Polskiej.
- 2) Okres gwarancji wynosi 24 miesiące od daty zakupu produktu.
- 3) Naprawy gwarancyjne odbywają się na koszt Gwaranta we wskazanym przez Gwaranta Autoryzowanym Zakładzie Serwisowym.
- 4) Gwarancją objęte są wady produktu spowodowane wadliwymi częściami i/lub defektami produkcyjnymi.
- 5) Gwarancja obowiązuje pod warunkiem dostarczenia do Autoryzowanego Zakładu Serwisowego urządzenia w kompletnym opakowaniu albo w opakowaniu gwarantującym bezpieczny transport wraz z kompletem akcesoriów oraz z poprawnie i czytelnie wypełnioną kartą gwarancyjną i dowodem zakupu (paragon, faktura VAT, etc.).
- 6) Autoryzowany Zakład Serwisowy może odmówić naprawy gwarancyjnej jeśli Karta Gwarancyjna nosić będzie widoczne ślady przeróbek, jeżeli numery produktów okażą się inne niż wpisane w karcie gwarancyjnej a także jeśli numer dokumentu zakupu oraz data zakupu na dokumencie różnią się z danymi na Karcie Gwarancyjnej.
- 7) Usterki ujawnione w okresie gwarancji będą usunięte przez Autoryzowany Zakład Serwisowy w terminie 14 dni roboczych od daty przyjęcia produktu do naprawy przez zakład serwisowy, termin ten może być przedłużony do 21 dni roboczych w przypadku konieczności sprowadzenia części zamiennych z zagranicy .
- 8) Gwarancją nie są objęte:
 - wadliwe działanie lub uszkodzenie spowodowane niewłaściwym użytkowaniem (np. znaczące zabrudzenie urządzenia, zarówno wewnątrz jak i na zewnątrz, zalanie płynami itp.) lub użytkowanie niezgodne z instrukcją obsługi i przepisami bezpieczeństwa
 - zużycie towaru przekraczające zakres zwykłego używania przez indywidualnego odbiorcę końcowego (zwłaszcza jeżeli był wykorzystywany do profesjonalnej lub innej czynności zarobkowej)
 - uszkodzenia spowodowane czynnikami zewnętrznymi (w tym: wyładowaniami atmosferycznymi, przepięciami sieci elektrycznej, środkami chemicznymi, czynnikami termicznymi) i działaniem osób trzecich
 - uszkodzenia powstałe w wyniku podłączenia urządzenia do niewłaściwej instalacji współpracującej z produktem
 - uszkodzenia powstałe w wyniku zalania wodą, użycia nieodpowiednich baterii (np. ładowanych powtórnie baterii nie będących akumulatorami)
 - produkty nie posiadające wypełnionej przez Sprzedawcę Karty Gwarancyjnej
 - produkty z naruszoną plombą gwarancyjną lub wyraźnymi oznakami ingerencji przez osoby trzecie (nie będące Autoryzowanym Zakładem Serwisowym lub nie działające w jego imieniu i nie będące przez niego upoważnionymi)
 - kable przyłączeniowe, piloty zdalnego sterowania, słuchawki, baterie
 - uszkodzenia powstałe wskutek niewłaściwej konserwacji urządzenia
 - uszkodzenia powstałe w wyniku zdarzeń losowych (np. powódź, pożar, klęski żywiołowe, wojna, zamieszki, inne nieprzewidziane okoliczności)
 - czynności związane ze zwykłą eksploatacją urządzenia (np. wymiana baterii)
 - zapisane na urządzeniu dane w formie elektronicznej (w szczególności Gwarant zastrzega sobie prawo do sformatowania nośników danych zawartych w urządzeniu, co może skutkować utratą danych na nich zapisanych)
 - **uszkodzenia (powodujące np. brak odpowiedzi urządzenia lub jego nie włączanie się) powstałe wskutek wgrania nieautoryzowanego oprogramowania.**
- 9) Jeżeli Autoryzowany Zakład Serwisowy stwierdzi, iż przyczyną awarii urządzenia są przypadki wymienione w pkt. 8 lub nie stwierdzi żadnego uszkodzenia, koszty serwisu oraz całkowite koszty transportu urządzenia pokrywa nabywca.

- 10) W wypadku wystąpienia wypadków wymienionych w pkt. 8 Autoryzowany Zakład Serwisowy wyceni naprawę urządzenia i na życzenie klienta może dokonać naprawy odpłatnej. Uszkodzenia urządzenia powstałe w wyniku wypadków opisanych w pkt. 8 powodują utratę gwarancji.
- 11) Wszelkie wadliwe produkty lub ich części, które zostały w ramach naprawy gwarancyjnej wymienione na nowe, stają się własnością Gwaranta.
- 12) W wypadku gdy naprawa urządzenia jest niemożliwa lub spowodowałaby przekroczenie terminów określonych w pkt. 7 a także kiedy naprawa wiązałaby się z poniesieniem przez Gwaranta kosztów niewspółmiernych do wartości urządzenia Gwarant może wymienić Klientowi urządzenie na nowe o takich samych lub wyższych parametrach.
W razie niedostarczenia urządzenia w komplecie Gwarant może wymienić jedynie zwrócone części urządzenia lub dokonać zwrotu zapłaconej ceny jednak wówczas jest upoważniony do odjęcia kosztu części zużytych lub nie dostarczonych przez użytkownika (np. baterii, słuchawek, zasilacza) wraz z reklamowanym urządzeniem.
- 13) Okres gwarancji przedłuża się o czas przebywania urządzenia w Autoryzowanym Zakładzie Serwisowym.
- 14) W wypadku utraty karty gwarancyjnej nie wydaje się jej duplikatu.
- 15) Producent może uchylić się od dotrzymania terminowości usługi gwarancyjnej gdy zaistnieją zakłócenia w działalności firmy spowodowane nieprzewidywalnymi okolicznościami (tj. niepokoje społeczne, klęski żywiołowe, ograniczenia importowe itp).
- 16) Gwarancja nie wyklucza, nie ogranicza ani nie zawiesza praw konsumenta wynikających z niezgodności towaru z umową sprzedaży.
- 17) W sprawach nieuregulowanych niniejszymi warunkami mają zastosowanie przepisy Kodeksu Cywilnego.

Uszkodzenie wyposażenia nie jest automatycznie powodem dla bezpłatnej wymiany kompletnego urządzenia. Jeżeli reklamujesz słuchawki, pilota, kable przyłączeniowe lub inne akcesoria NIE PRZYSYŁAJ całego urządzenia. Skontaktuj się ze sprzedawcą lub producentem w celu uzgodnienia sposobu przeprowadzenia procedury reklamacyjnej bez konieczności przesyłania całego kompletu do serwisu.

Kontakt w sprawach serwisowych: Digison Polska Sp. z.o.o., Tel. (071) 3577027, Fax. (071) 7234552, internet: <http://www.digison.pl/sonline/>, e-mail: serwis@digison.pl

Nazwa: CC 308 HD	Pieczęć i podpis sprzedawcy:
Data sprzedaży:	
Numer serii:	
1. Data Przyjęcia/Nr Naprawy/ Pieczęć i Podpis Serwisanta:	2. Data Przyjęcia/Nr Naprawy/ Pieczęć i Podpis Serwisanta:
3. Data Przyjęcia/Nr Naprawy/ Pieczęć i Podpis Serwisanta:	4. Data Przyjęcia/Nr Naprawy/ Pieczęć i Podpis Serwisanta:

Poznámky / Notatka / Notes / Megjegyzés:



GoGEN



GoGEN