

Monitor Acer LCD

Uživatelská příručka

Copyright © 2020. Acer Incorporated.
Všechna práva vyhrazena.

Acer LCD monitor – uživatelská příručka
Původní vydání: 11/2020

Čas od času mohou být v této publikaci provedeny změny, aniž by vznikla povinnost o tom kohokoli informovat. Takové změny budou zahrnuty v nových vydáních této příručky nebo doplňkových dokumentů a publikací. Tato společnost neposkytuje záruky ani prohlášení, výslovná ani předpokládaná, týkající se obsahu příručky, a výslovně vylučuje předpokládané záruky prodejnosti nebo vhodnosti pro konkrétní účel.

Zaznamenejte si níže číslo modelu, sériové číslo, datum a místo zakoupení. Sériové číslo a číslo modelu jsou uvedeny na štítku počítače. Veškerá korespondence vztahující se k produktu by měla obsahovat sériové číslo, číslo modelu a informace o zakoupení.

Žádná část této publikace nesmí být reprodukována, uložena ve skladišti informací, ani přenesena jakoukoliv formou nebo prostředky elektronicky, mechanicky, reprograficky, záznamem ani jinak bez předchozího písemného svolení firmy Acer Incorporated.

Acer LCD monitor – uživatelská příručka

Číslo modelu: _____

Sériové číslo: _____

Datum zakoupení: _____

Místo zakoupení: _____

Acer a logo Acer jsou registrované ochranné známky firmy Acer Incorporated. Názvy ostatních společností nebo ochranné známky jsou v tomto dokumentu použity pouze pro identifikační účely a jsou majetkem příslušných společností.

Informace pro bezpečnost a pohodlí

Bezpečnostní pokyny

Pečlivě si přečtěte tyto pokyny. Uschovejte tento dokument pro budoucí použití. Dodržujte veškerá varování a pokyny uvedené na tomto výrobku.

Zvláštní poznámky týkající se monitorů LCD

Následující příznaky jsou u monitoru LCD normální a nepředstavují závadu.

- Z povahy zářivkového světla vyplývá, že může obrazovka na začátku používání blikat. Vypněte a znovu zapněte vypínač a ujistěte se, že blikání zmizí.
- Jas různých míst obrazovky se může mírně lišit podle vámi používaného rozložení pracovní plochy.
- Obrazovka LCD má 99,99 % nebo více efektivních pixel. To může obsahovat chyby z 0,01% nebo méně, jako chybějící pixel nebo vždy osvětlený pixel.
- Z povahy obrazovky LCD vyplývá, že dlouhodobě (několik hodin) zobrazený obsah obrazovky může být vidět i po pozdější změně obrazu. V tomto případě se postupně pomalu obnoví normální stav obrazovky, pokud změníte obraz nebo obrazovku na několik hodin vypnete vypínačem.

Čištění monitoru

Při čištění monitoru pečlivě dodržujte následující pokyny.

- Vždy odpojte monitor před čištěním.
- Měkkým hadrem otřete obrazovku, přední stranu a boky krytu.

Přístupnost

Elektrická zásuvka, do které připojujete napájecí kabel, musí být snadno dostupná a musí se nacházet co nejbližně u uživatele zařízení. Je-li třeba odpojit zařízení od napájení, odpojte napájecí kabel z elektrické zásuvky.

Bezpečný poslech

V zájmu ochrany sluchu dodržujte následující pokyny.

- Hlasitost zvyšujte postupně na úroveň, na které slyšíte čistě a pohodlně bez zkreslení.
- Po přizpůsobení vašeho sluchu již hlasitost nezvyšujte.
- Omezte délku poslechu hlasité hudby.
- Nepřehlušujte hlučné okolí zvýšením hlasitosti.
- Pokud neslyšíte osoby, které hovoří blízko vás, snižte hlasitost.

Varování

- Tento výrobek nepoužívejte v blízkosti vody.
- Neumísťujte tento výrobek na nestabilní vozíky, stojany nebo stoly. Pokud výrobek spadne, může se vážně poškodit.
- Větrací štěrby a otvory zajišťují ventilaci pro spolehlivý provoz výrobku a chrání výrobek před přehřátím. Tyto otvory nesmí být zakryty ani jinak omezeny. Výrobek nepokládejte nikdy na postel, pohovku, rohož nebo jiný měkký povrch, aby se nezablokovaly větrací otvory. Tento výrobek nesmí být v žádném případě umístěn poblíž radiátoru nebo jiného tepelného zdroje a ani nesmí být použito jako vestavěná aplikace, aniž by byla zajištěno dostatečné větrání.
- Nikdy nezasunujte žádné předměty do otvorů v plášti výrobku, protože by se mohly dotknout součástek pod vysokým napětím nebo způsobit zkrat součástek, a to by mohlo způsobit požár nebo úraz elektrickým proudem. Nikdy nelijte žádnou tekutinu do výrobku.
- Aby se zabránilo poškození vnitřních součástí a úniku elektrolytu z baterie, neumísťujte zařízení na vibrující povrch.
- Tento produkt zásadně nepoužívejte při sportování, cvičení nebo v jiném vibračním prostředí, které pravděpodobně způsobí neočekávaný zkrat nebo poškození vnitřních zařízení.
- Adaptér je určen k použití pouze s tímto monitorem a není určen k žádným jiným účelům.

Používání elektrické energie

- Tento výrobek musí být napájen typem napájení uvedeným na štítku. Pokud si nejste jisti, jaký typ napájení máte k dispozici, obraťte se na prodejce nebo na místního dodavatele elektrické energie.
- Nepokládejte nic na napájecí kabel. Umístěte tento výrobek tak, aby nikdo na napájecí kabel nestoupal.

- Používáte-li při napájení výrobku prodlužovací kabel, nesmí jmenovitá proudová kapacita napájeného výrobku překračovat jmenovitou proudovou kapacitu prodlužovacího kabelu. Celková jmenovitá kapacita všech výrobků připojených k jedné elektrické zásuvce nesmí překročit kapacitu pojistky.
- Nepřetěžujte elektrický přívod, prodlužovací kabel nebo zásuvku připojením příliš mnoha spotřebičů. Celková zátěž systému nesmí přesáhnout 80% kapacity příslušné větve napájecího obvodu. V případě použití prodlužovacích kabelů nesmí zátěž přesáhnout 80% vstupního výkonu prodlužovacího kabelu.
- Napájecí adaptér tohoto zařízení je vybaven 3 žilovou uzemněnou zástrčkou. Tuto zástrčku lze připojit pouze do uzemněné elektrické zásuvky. Před zasunutím zástrčky napájecího kabelu zkontrolujte, zda je elektrická zásuvka řádně uzemněna. Nepřipojujte zástrčku do neuzemněné elektrické zásuvky. Podrobné informace vám poskytne odborný elektrikář.



.....

Varování! Uzemňovací kolík je bezpečnostní prvek. Používání elektrické zásuvky, která není řádně uzemněná, může způsobit úraz elektrickým proudem nebo zranění.



.....

Poznámka: Uzemňovací kolík poskytuje rovněž dobrou ochranu před nečekaným šumem tvořeným okolními elektrickými zařízeními, který může omezovat provoz tohoto výrobku.

- Tento výrobek používejte pouze s dodaným napájecím kabelem. Pokud potřebujete napájecí kabel vyměnit, musí nový elektrický kabel splňovat následující podmínky: odpojitelný kabel uvedený v UL/certifikovaný CSA, typ SPT-2, dimenzovaný minimálně pro 7 A 125 V, se schválením VDE nebo podobným, maximální délka 4,6 m (15 stop).

Opravy zařízení

Nepokoušejte se provádět sami opravy tohoto výrobku, protože při otevření nebo odejmutí krytů hrozí nebezpečí kontaktu se součástmi pod vysokým napětím nebo jiná nebezpečí. Veškeré opravy může provádět pouze kvalifikovaný servis.

V následujících případech odpojte výrobek ze zásuvky a požádejte kvalifikovaného servisního technika o odbornou opravu:

- napájecí kabel je poškozený, pořezaný nebo polámaný
- do výrobku vnikla tekutina
- výrobek byl vystaven dešti nebo vodě
- došlo k pádu výrobku nebo k poškození jeho skříně
- výkon výrobku se znatelně změnil a je proto třeba jej opravit
- při dodržení pokynů pro používání tento výrobek nefunguje normálně



Poznámka: Používejte pouze ovládací prvky uvedené v uživatelské příručce, protože nesprávné používání ostatních ovládacích prvků může způsobit poškození takového rozsahu, že bývá pro obnovení normálního fungování výrobku často zapotřebí rozsáhlé opravy kvalifikovaným technikem.

Prostředí s nebezpečím výbuchu

Pokud se dostanete do prostředí s nebezpečím výbuchu, vypněte zařízení a dodržujte veškerá značení a pokyny. Mezi prostředí s nebezpečím výbuchu patří místa, kde byste byli normálně vyzváni k vypnutí motoru. V prostředí s nebezpečím výbuchu mohou jiskry způsobit výbuch nebo požár s nebezpečím zranění nebo dokonce smrti. Vypněte zařízení v blízkosti skladů a distribučních míst; chemických závodů; nebo v místech, kde se provádějí odstřely. Pro prostředí s nebezpečím výbuchu bývají často (ale nikoli vždy) jasně označena. Patří sem podpalubí lodí, překladiště nebo skladiště chemických látek, vozidla používající zkapalněná paliva (například propan nebo butan) a místa, na kterých vzduch obsahuje chemické látky nebo částice, jako například zrna, prach nebo kovový prach.

Další bezpečnostní informace

Toto zařízení a jeho doplňky mohou obsahovat drobné díly. Uchovávejte je mimo dosah malých dětí.

Informace o recyklaci vybavení IT

Jedním z nejdůležitějších cílů společnosti Acer je důsledná ochrana životního prostředí. Považujeme recyklaci (formou sběru a likvidace) použitého vybavení z jednu z nejdůležitějších priorit naší společnosti ve snaze minimalizovat zatěžování životního prostředí.

Společnost Acer si je plně vědoma ekologických důsledků našeho oboru a snažíme se vyvíjet a nabízet co nejvyšší výrobní postupy, které by omezily dopad našich produktů na životní prostředí.

Chcete-li získat další informace a pomoc v otázkách recyklace, navštivte následující webové stránky:

<https://www.acer-group.com/sustainability/en/ourproducts-environment.html>

Další informace o našich dalších produktech, jejich vlastnostech a výhodách najdete na webových stránkách www.acer-group.com.

Pokyny pro likvidaci



Toto elektronické zařízení nelikvidujte společně s komunálním odpadem. Použité zařízení recyklujte, aby se minimalizovalo znečištění a zajistila maximální ochrana životního prostředí. Další informace o Směrnici pro likvidaci použitého elektrického a elektronického vybavení (WEEE) viz <https://www.acer-group.com/sustainability/en/ourproducts-environment.html>

Prohlášení o pixelech LCD

Jednotka LCD je vyrobena velmi přesnou výrobní technikou. Nicméně některé obrazové body mohou příležitostně selhat nebo se mohou zobrazovat jako černé nebo červené tečky. Tento jev nemá žádný vliv na obrázek v po čítači a neznamená závadu.

Při expedici tohoto výrobku bylo aktivováno řízení spotřeby:

- Po 5 minutách nečinnosti uživatele se aktivuje režim spánku monitoru.
- Monitor lze z režimu Active Off (Spánek) „probudit“ pohybem myši nebo stisknutím libovolné klávesy na klávesnici.

Tipy a informace pro pohodlné používání

Po dlouhodobějším používání si uživatelé počítačů mohou stěžovat na namáhání zraku a bolesti hlavy. Po dlouhých hodinách práce před počítačem jsou uživatelé rovněž v nebezpečí fyzického zranění. Nebezpečí fyzického zranění značně zvyšují dlouhé pracovní intervaly, špatné držení těla, nesprávné pracovní návyky, stres, nevhodné pracovní prostředí, osobní zdraví a další faktory.

Nesprávné používání počítače může vést k syndromu karpálního tunelu, k zánětu šlachy a šlachové pochvy nebo k dalším muskuloskeletálním poruchám. Následující příznaky se mohou projevit v rukou, zápěstí, pažích, ramenou, krku nebo zádech:

- pocit znecitlivění, pálení nebo chvění
- píchání, bolestivost nebo citlivost
- bolest, otékání nebo pulzování
- tuhost nebo napjatost
- pocit chladu nebo slabosti

Máte-li tyto příznaky nebo jiné opakované nebo trvalé potíže a/nebo bolesti související s používáním počítače, ihned se obraťte na lékaře a informujte zdravotní a bezpečnostní oddělení vaší společnosti.

V následující části jsou uvedeny tipy pro pohodlnější používání počítače.

Vyhledání komfortní zóny

Vyhledejte vaši komfortní zónu úpravou zorného úhlu monitoru pomocí podnožky nebo zvýšením výšky sedáku pro dosažení maximálního pohodlí. Dodržujte následující tipy:

- nezůstávejte dlouhou dobu v jedné pevné poloze
- neohýbejte se dopředu ani se nezaklánějte příliš dozadu
- pravidelně se postavte a projděte se, abyste uvolnili napětí ve svalu chodidel

Péče o zrak

Dlouhé hodiny sledování, nošení nesprávných brýlí nebo kontaktních čoček, odlesk, nadměrné osvětlení místnosti, nesprávně zaostřené obrazovky, velmi malá písmena a displeje s nízkým kontrastem mohou zatěžovat váš zrak. V následujících částech jsou uvedeny rady týkající se snížení namáhání zraku.

Oči

- Nechte oči často odpočívat.
- Dopřejte očím pravidelné přestávky, kdy se nedíváte na monitor a zaostřujete na vzdálený bod.
- Často mrkejte, aby vaše oči nevysychaly.

Zobrazení

- Udržujte displej čistý.
- Udržujte hlavu výše, než se nachází horní okraj displeje tak, aby při pohledu na střed displeje vaše oči mířily dolů.
- Upravte jas anebo kontrast na komfortní úroveň, kdy bude lépe čitelný text a srozumitelnější grafika.
- Omezte odrazy a odlesky:
 - umístěte displej tak, aby boční strana směřovala k oknu nebo zdroji světla
 - omezte osvětlení místnosti pomocí záclon, stínidel nebo rolet
 - používejte pracovní světlo
 - změňte zorný úhel displeje
 - používejte antireflexní filtr
 - používejte štít displeje, například kousek lepenky vycházející od horního okraje displeje
- Nepoužívejte displej v nevhodném úhlu zobrazení.
- Nedívejte se dlouho na zdroj jasného světla, například otevřená okna.

Vytváření správných pracovních návyků

Vytvořte si následující pracovní návyky, díky kterým bude vaše používání počítače uvolněnější a produktivnější:

- dělejte pravidelně a často krátké přestávky
- provádějte strečinkové cviky
- co nejčastěji dýchejte čerstvý vzduch
- pravidelně cvičte a udržujte zdraví



Acer Incorporated
8F, 88, Sec. 1, Xintai 5th Rd., Xizhi
New Taipei City 221, Taiwan

Declaration of Conformity

We,

Acer Incorporated
8F, 88, Sec. 1, Xintai 5th Rd., Xizhi, New Taipei City 221, Taiwan

And,

Acer Italy s.r.l.
Viale delle Industrie 1/A, 20020 Arese (MI), Italy
Tel: +39-02-939-921 ,Fax: +39-02 9399-2913
www.acer.it

Product:	LCD Monitor
Trade Name:	Acer
Model Number:	XV252Q
SKU Number:	XV252Q xxxxxx;
	("x" = 0~9, a~z, A~Z, or blank)

We, Acer Incorporated, hereby declare under our sole responsibility that the product described above is in conformity with the relevant Union harmonization legislations as below Directive and following harmonized standards and/or other relevant standards have been applied:

EMC Directive: 2014/30/EU

<input checked="" type="checkbox"/> EN 55032:2012/AC:2013 Class B	<input checked="" type="checkbox"/> EN 55024:2010
<input checked="" type="checkbox"/> EN 55032:2015+AC 2016 Class B	<input checked="" type="checkbox"/> EN 61000-3-3:2013
<input checked="" type="checkbox"/> EN 61000-3-2:2014 Class D	

LVD Directive: 2014/35/EU

EN 62368-1: 2014+A11:2017

RoHS Directive: 2011/65/EU

EN 50581:2012

ErP Directive: 2009/125/EC

Regulation(EU) 2019/2021;EN50564:2011;EN62087

Year to begin affixing CE marking: 2020.

RU Jan / Sr. Manager
Acer Incorporated (Taipei, Taiwan)

Dec.15.2020

Date

acer

Acer America Corporation
333 West San Carlos St., San Jose
Suite 1500
CA 95110, U. S. A.
Tel : 254-298-4000
Fax : 254-298-4147
www.acer.com



Federal Communications Commission Supplier's Declaration of Conformity

This device complies with Part 15 of the FCC Rules. Operation is subject to the following two conditions: (1) this device may not cause harmful interference, and (2) this device must accept any interference received, including interference that may cause undesired operation.

The following local Manufacturer /Importer is responsible for this declaration:

Product:	LCD Monitor
Model Number:	XV252Q
SKU Number:	XV252Q xxxxxx ("x" = 0~9, a ~ z, or A ~ Z)
Name of Responsible Party:	Acer America Corporation
Address of Responsible Party:	333 West San Carlos St. Suite 1500 San Jose, CA 95110 U. S. A.
Contact Person:	Acer Representative
Phone No.:	254-298-4000
Fax No.:	254-298-4147

Informace pro bezpečnost a pohodlí	3
Bezpečnostní pokyny	3
Zvláštní poznámky týkající se monitorů LCD	3
Čištění monitoru	3
Přístupnost	4
Bezpečný poslech	4
Varování	4
Používání elektrické energie	4
Opravy zařízení	5
Prostředí s nebezpečím výbuchu	6
Další bezpečnostní informace	6
Informace o recyklaci vybavení IT	6
Pokyny pro likvidaci	6
Prohlášení o pixelech LCD	7
Tipy a informace pro pohodlné používání	7
Vyhledání komfortní zóny	7
Péče o zrak	8
Vytváření správných pracovních návyků	8
Federal Communications Commission	
Supplier's Declaration of Conformity	10
Rozbalení	12
NASTAVENÍ POLOHY OBRAZOVKY	13
PŘIPOJENÍ SÍŤOVÉHO KABELU	14
Úsporný režim	14
Kanál Zobrazovacích Dat (DDC)	15
19kolíkový kabel signálu pro barevný monitor	15
20kolíkový kabel signálu pro barevný monitor	16
Tabulka standardního časování	17
Začínáme	18
Ovládací prvky	19
Externí ovládací prvky	19
Použití nabídky zkratk	20
Odstraňování problémů	30
Režim DP/HDMI (volitelně)	30

Rozbalení

Po rozbalení krabice zkontrolujte následující položky, zda nechybí, a balící materiál poté uložte do krabice pro případnou dopravu a přepravu monitoru v budoucnu.

Monitor LCD

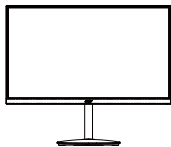

Stručná příručka



Kabel střídavého napájení

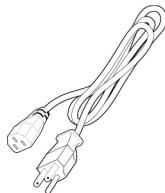

Kabel DP
(Volitelně)

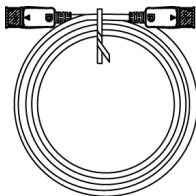

Kabel HDMI
(Volitelně)

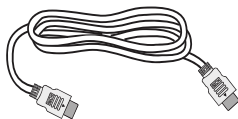

Kabel USB
(Volitelně)

NASTAVENÍ POLOHY OBRAZOVKY

Nejlepší polohy pro sledování obrazu dosáhnete pomocí nastavení výšky / náklonu monitoru.

- **Přípevnění podstavce**

Poznámka: Vyjměte monitor a podstavec z obalu. Opatrně umístěte monitor obrazovkou dolů na pevný povrch. Podložením látkou předejdete poškrábání obrazovky.

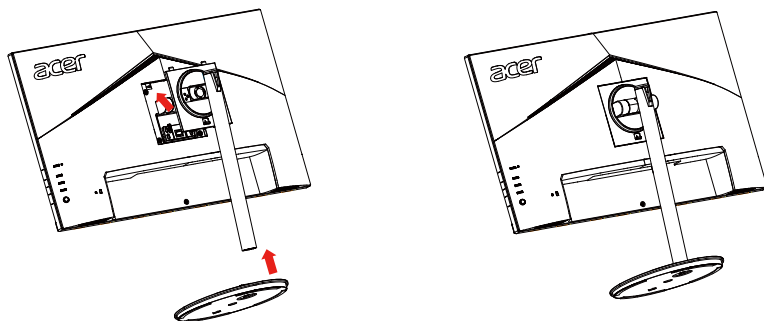

- **Nastavení výšky**

Stiskněte horní stranu monitoru a poté můžete nastavovat jeho výšku.

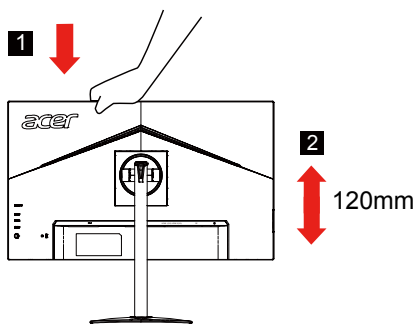

- **Sklon**

Následující obrázek zachycuje rozsah sklonu.

Nejvyšší náklon 25 stupňů vzad je možný pouze v nejvyšší poloze.

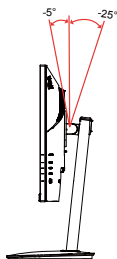

- **Natáčení**

Zabudovaný stojan umožňuje natáčení monitoru za účelem nastavení optimálního pozorovacího úhlu.

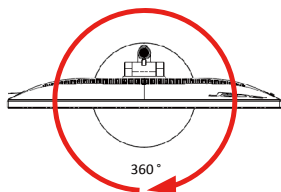

- **Otáčení na výšku**

Před otočením displeje je nutno jej zvednout do nejvyšší polohy a poté zatlačit dozadu až na doraz. Otáčejte po nebo proti směru hodin, dokud se monitor nezastaví v úhlu $\pm 90^\circ$.

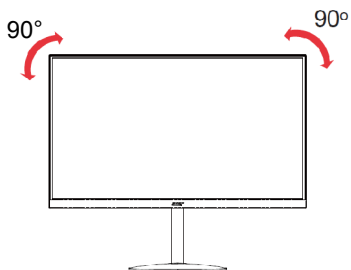

PŘIPOJENÍ SÍŤOVÉHO KABELU

- Nejprve se ujistěte, že je používán správný typ napájecího kabelu vyžadovaného pro Vaši oblast.
- Tento monitor má univerzální napájecí zdroj, který dovoluje fungování v 100/120V AC nebo 220/240 V AC napěťové oblasti. Není požadováno uživatelské seřizování.
- Vložte jeden konec síťového kabelu do přívodu střídavého proudu, vložte další konec do odběrného místa střídavého proudu.
- Pro jednotku používající 120 V AC:
Použijte kabelovou soupravu se schválením UL, s vodičem SVT a zástrčkou 10 A / 125 V.
- Pro jednotku používající 220 / 240 V AC:
Použijte kabelovou soupravu z kabelu H05VV-F a zástrčky 10 A / 250 V. Kabelová souprava by měla mít příslušná bezpečnostní schválení pro zemi, ve které bude vybavení nainstalováno.

Úsporný režim

Řídící signál z grafické karty přepne tento monitor do „úsporného“ režimu; úsporný režim je signalizován oranžovým indikátorem LED.

Stav	Indikátor LED
SVÍTÍ	Modrá
Úsporný režim	Oranžová

Stavy úsporného režimu budou drženy dokud nebude detekován řídicí signál nebo nebude aktivována klávesnice nebo myš. Čas obnovy z aktivního VYPNUTÉHO stavu do ZAPNUTÉHO stavu je přibližně 3 sekundy.

Kanál Zobrazovacích Dat (DDC)

Pro snadnější instalaci je monitor vybaven vlastností Plug and Play, pokud Váš systém tedy podporuje DDC protokol. DDC (Kanál Zobrazovacích Dat) je komunikační protokol přes který monitor informuje hostitelský systém o svých schopnostech, například, podporovaném rozlišení a odpovídajícím časování. Monitor podporuje standard DDC2B.

19kolíkový kabel signálu pro barevný monitor

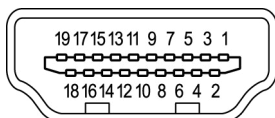

Č. kolíku	Popis	Č. kolíku	Popis
1	TMDS data 2+	2	TMDS data 2 stínění
3	TMDS data 2-	4	TMDS data 1+
5	TMDS data 1 stínění	6	TMDS data 1-
7	TMDS data 0+	8	TMDS data 0 stínění
9	TMDS data 0-	10	Takt+ TMDS
11	TMDS stínění taktu	12	Takt- TMDS
13	CEC	14	Vyhrazeno (bez připojení na zařízení)
15	SCL	16	SDA
17	Uzemnění DDC/CEC	18	Napájení +5 V
19	Detekce připojení za chodu		

20kolíkový kabel signálu pro barevný monitor

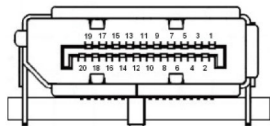

Č. kolíku	Popis	Č. kolíku	Popis
1	ML_Lane 0+	2	GND (zem.)
3	ML_Lane 0-	4	ML_Lane 1+
5	GND (zem.)	6	ML_Lane 1-
7	ML_Lane 2+	8	GND (zem.)
9	ML_Lane 2-	10	ML_Lane 3+
11	GND (zem.)	12	ML_Lane 3-
13	KONFIG1	14	CONFIG2
15	AUX CH+	16	GND (zem.)
17	AUX CH-	18	Hot Plug (Připojení za chodu)
19	Return (Návrat)	20	DP_PWR

Tabulka standardního časování

REŽIM VESA			
REŽIM	Rozlišení		
1	VGA	640x480	60Hz
2	MAC	640x480	66.66Hz
3	VESA	720x400	70Hz
4	SVGA	800x600	56Hz
5	SVGA	800x600	60Hz
6	XGA	1024x768	60Hz
7	XGA	1024x768	70Hz
8	VESA	1152x864	75Hz
9	SXGA	1280x1024	60Hz
10	VESA	1280x720	60Hz
11	WXGA	1280x800	60Hz
12	WXGA+	1440x900	60Hz
13	WSXGA+	1680x1050	60Hz
14	UXGA	1920x1080	60Hz(Recommended resolution)
15	UXGA	1920x1080	120Hz
16	UXGA	1920x1080	144Hz
17	UXGA	1920x1080	240Hz
18	UXGA	1920x1080	360Hz
19	UXGA	1920x1080	390Hz *

* Model XV252Q F lze přetaktovat na vyšší frekvenci, než která je uvedena ve specifikacích panelu. Pomocí této funkce lze nastavit maximální obnovovací frekvenci.

Důležité: Toto zařízení podporuje přetaktování obnovovací frekvence. S přetaktováním ovšem může být spojena nestabilita systému. Pokud je systém nestabilní, snižte přetaktování na nižší obnovovací frekvenci pomocí nastavení na obrazovce.

Začínáme

1. Vypněte počítač a odpojte jeho napájecí kabel.
2. Připojte kabel signálu ke vstupní zásuvce DP (volitelný) a/nebo HDMI (volitelný) monitoru a k výstupní zásuvce DP (volitelný) a/nebo HDMI (volitelný) grafické karty počítače. Potom utáhněte ruční šroubky na konektoru kabelu signálu.
3. Zasuňte napájecí kabel monitoru do napájecího portu na zadní straně monitoru.
4. Připojte napájecí kabely počítače a monitoru do blízké elektrické zásuvky.

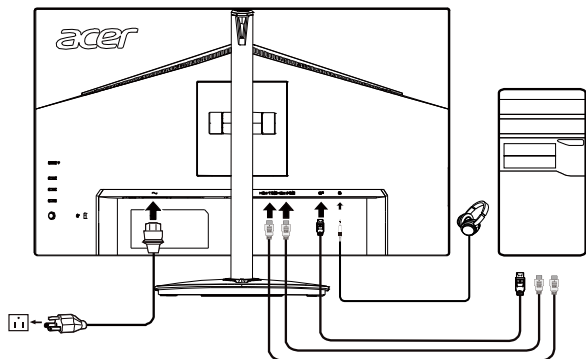







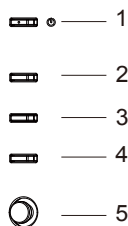

Poznámka: Výstup zvuku je pouze pro model s výstupem zvuku. Další pokyny najdete v uživatelské příručce.

AMD FreeSync (HDMI/DP): Umožňuje zdroji s podporou grafiky AMD FreeSync dynamicky upravovat obnovovací frekvenci zobrazení podle frekvence snímků typického obsahu pro zobrazení, které je energeticky úsporné, téměř bez zadrhnutí a má nízké zpoždění.

Ovládací prvky



Externí ovládací prvky

1	Vypínač	Slouží k zapnutí nebo vypnutí monitoru. Modrá signalizuje, že je monitor zapnutý. Oranžová signalizuje, že se monitor nachází v pohotovostním / úsporném režimu/zámek nabídky OSD.
2	Tlačítko funkce  / 	<ol style="list-style-type: none"> Stisknutím zobrazíte hlavní stránku. Dalším stisknutím přejdete na funkci rychlé tlačítko1. Když je aktivní nabídka funkcí, stisknutím tohoto tlačítka zobrazíte základní informace o vašem monitoru a aktuálním vstupu nebo nahradíte vlastní nastavení barev výchozím továrním nastavením.
3	Tlačítko funkce  / 	<ol style="list-style-type: none"> Stisknutím zobrazíte hlavní stránku. Dalším stisknutím přejdete na funkci rychlého tlačítka2. Když je aktivní nabídka funkcí, stisknutím tohoto tlačítka provedete výběr motivového nebo herního režimu.
4	Tlačítko funkce  / 	<ol style="list-style-type: none"> Stisknutím zobrazíte hlavní stránku. Dalším stisknutím přejdete na funkci výběru vstupu. Když je aktivní nabídka funkcí, stisknutím tohoto tlačítka ukončíte nabídku OSD.
5	Tlačítko funkce  / 	<ol style="list-style-type: none"> Stisknutím zobrazíte hlavní stránku. Dalším stisknutím přejdete na další funkci v nabídce funkcí. Samostatné přepínací tlačítko na zadní straně rámečku displeje funguje jako pákový ovladač. Chcete-li pohybovat kurzorem, stačí přepínat tlačítko čtyřmi směry. Stisknutím tlačítka vyberte požadovanou volbu. Červená označuje použitelné. Šedá označuje nepoužitelné.

Použití nabídky zkratek



Poznámka: následující obsah slouží pouze k všeobecnému informování. Skutečné specifikace produktu se mohou lišit.

V nabídce OSD (nabídka na obrazovce) lze měnit nastavení monitoru LCD. Stisknutím tlačítka MENU otevřete nabídku OSD. V nabídce OSD lze upravovat kvalitu obrazu, pozici nabídky OSD a obecná nastavení. Pokročilá nastavení popisuje stránka:

Hlavní stránka

	<ol style="list-style-type: none"> 1. Rychlé tlačítko1 Modes (Režimy), Brightness (Jas), Volume (Hlasitost), Gamma, Contrast (Kontrast), Blue Light (Modré světlo), Over Drive (Kompenzace doby odezvy), VRB 2. Rychlé tlačítko2 Modes (Režimy), Brightness (Jas), Contrast (Kontrast), Volume (Hlasitost), Gamma, Blue Light (Modré světlo), Over Drive (Kompenzace doby odezvy), VRB 3. Rychlé tlačítko3 Rychlé tlačítko přepínání vstupu 4. Hlavní nabídka
--	---

Rychlé tlačítko1 (výchozí: Standard Mode (Standardní režim))

Pro výběr herního režimu (G1, G2, G3) vyberte uživatelský profil, který chcete použít (Uživatel, Standardní, ECO, Grafika, HDR)

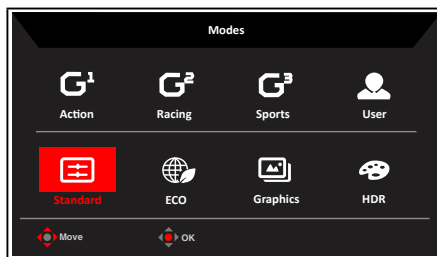

Rychlé tlačítko2 (výchozí: Brightness (Jas))

Otevřete ovládací prvek Jas a vyberte upřednostňované nastavení jasu. Po dokončení stisknutím pákového ovladače opusťte aktuální stránku a uložte změny.

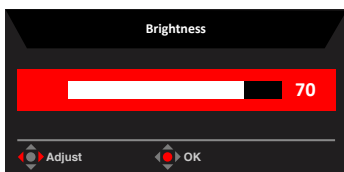

Výběr input (vstupu)

Otevřete řízení vstupu a vyberte DP, HDMI1, HDMI2 nebo Auto Source (automatický zdroj). Po dokončení stisknutím pákového ovladače ukončete aktuální stránku a uložte změny.

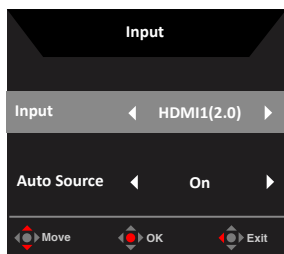

Stránka Funkce

1. Stisknutím tlačítka MENU otevřete nabídku OSD.
2. Pohybem pákového ovladače nahoru nebo dolů vyberte položku Obraz v nabídce OSD. Pohybem vpravo přejděte na prvek, který chcete upravit, a stisknutím pákového ovladače přejděte na vybraný prvek.
3. Pohybem pákového ovladače vlevo nebo vpravo upravte posuvníky.

Rychlé tlačítko Informace : Zobrazení informací o monitoru a funkce resetování ovládání.*

Rychlé tlačítko Režimy : Slouží ke změně nabídky rychlého tlačítka Režimy.

Rychlé tlačítko Konec : Ukončete aktuální stránku a uložte změny.

Picture (Obraz)

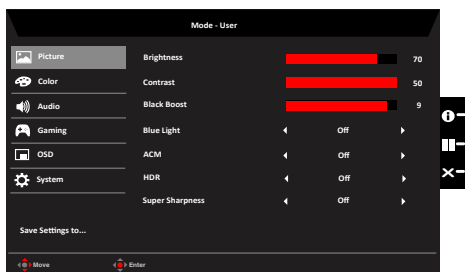

1. Stisknutím tlačítka MENU otevřete nabídku OSD.
2. Pohybem pákového ovladače nahoru nebo dolů vyberte položku Picture (Obraz) v nabídce OSD. Potom pohybem vpravo přejděte na prvek, který chcete upravit, a stisknutím pákového ovladače přejděte na vybraný prvek.

3. Pohybem vpravo nebo vlevo upravte posuvníky.
4. V nabídce Picture (Obraz) lze upravovat nastavení Brightness (Jas), Contrast (Kontrast), Black Boost (Zesílení černé), Blue Light (Modré světlo), ACM, HDR, Super Sharpness (Super ostrost).
5. Brightness (Jas): Upravte jas od 0 do 100.



Poznámka: Slouží k nastavení vyvážení mezi světlými a tmavými odstíny.

6. Contrast (Kontrast): Upravte kontrast od 0 do 100.



Poznámka: Slouží k nastavení stupně rozdílu mezi světlými a tmavými plochami.

7. Black Boost (Posílení černé): Upravte úroveň černé od 0 do 10. Vylepšuje odstíny zvýšením jasu bez změny světlejších odstínů.
8. Blue Light (Modré světlo): Filtruje modré světlo, aby byl chráněn váš zrak; lze nastavit množství zobrazeného modrého světla -- 80%, 70%, 60% nebo 50%.



Poznámka: Čím je hodnota vyšší, tím se zobrazuje více modrého světla. Pro maximální ochranu doporučujeme vybrat nižší hodnotu.

9. ACM: Slouží k zapnutí nebo vypnutí ACM. Ve výchozí konfiguraci je tato funkce zapnutá.
10. HDR: Lze nastavit (off (Vypnuto) / Auto (Automaticky)/HDR-400), výchozí nastavení je off (Vypnuto), nastavením na Auto (Automaticky) bude automaticky detekovat a zpracovávat signál HDR.



Poznámka:

- 1 Když HDR = Automaticky, Režimy budou rovněž automaticky nastaveny na „HDR“.
- 2 Když HDR = Auto (Automaticky)/HDR-400, některé parametry: (ACM, Gamma (Gama), Contrast (Kontrast), Blue Light (Modré světlo), Black Boost (Posílení černé)) jsou zobrazeny šedě a nejsou k dispozici a pokud změníte další

upravitelné parametry, položka „Modes“ (Režimy) nepřejde na režim „User“ (Uživatel).

11. Super Sharpness (Super ostrost): Slouží k zapnutí nebo vypnutí funkce Super ostrost. Technologie Super ostrost dokáže simulovat obraz o vysokém rozlišení zesílením hustoty obrazových bodů původního zdroje, aby byl obraz ostřejší a čistší.

Color (Barva)

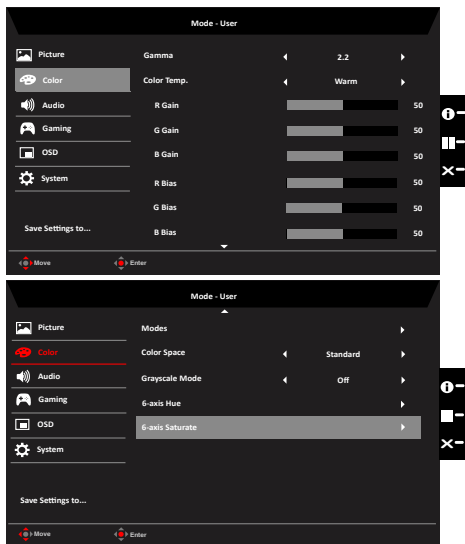

1. Stisknutím tlačítka MENU otevřete nabídku OSD.
2. Pohybem pákového ovladače nahoru nebo dolů vyberte položku Color (Barva) v nabídce OSD. Potom pohybem vpravo přejděte na prvek, který chcete upravit, a stisknutím pákového ovladače přejděte na vybraný prvek.
3. Pohybem vpravo nebo vlevo upravte posuvníky.
4. V režimu Gamma lze upravit tón jasu. Výchozí hodnota je 2,2 (standardní hodnota pro operační systém Windows).
5. Color temperature (Teplota barev): Ve výchozí konfiguraci jsou nastaveny teplé barvy. K dispozici jsou možnosti Cool (Studené), Normal (Normální), Warm (Teplé), Bluelight (Modré světlo) nebo User (Uživatel).
6. Modes (Režimy): Slouží k výběru režimu.
7. Color Space (Barevný prostor): Můžete zvolit možnosti sRGB, Rec.709, EBU, DCI, SMPTE-C a Standard (Standardní).



Poznámka: Barevný prostor = HDR odpovídající režimům je HDR, ostatní barevný prostor režimy=Standardní.

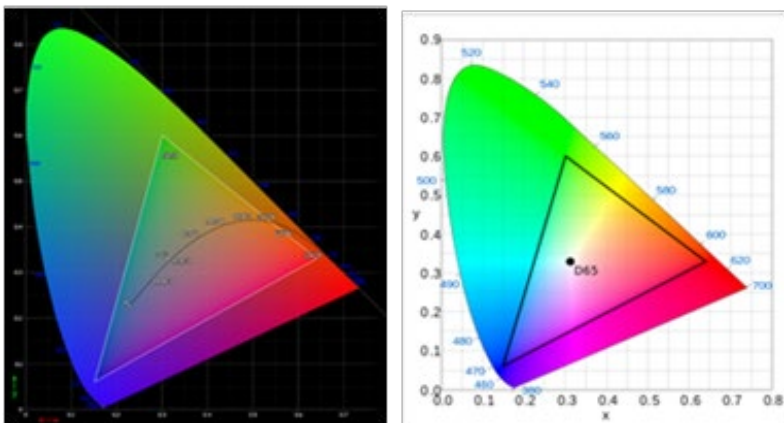

- CIE 1931 pozitivní a negativní chyba 0,05, („HDR“ podle aktuálního panelu k jemnému ladění).
 - Barevný prostor = HDR, režim = HDR, stránka Picture (Obraz) HDR = automaticky.
 - Pokud je obsah signálu SDR, lze upravit jas. Pokud je obsah signálu HDR, jas je pevně nastaven na 100 a je zobrazen šedě jako nedostupný.
 - Režim = je vybráno (Akce/Závody/Sport/Uživatel/Standardní/EKO/Grafika); barevný prostor je automaticky nastaven na „Standardní“.
 - Barevná prostor = (sRGB/Rec.709/EBU/DCI/SMPTE-C), režim = Standardní, a parametry lze upravit a uložit jako sdílené hodnoty.
 - Barevný prostor = (sRGB/Rec.709/HDR/EBU/DCI/SMPTE-C), Pokud chcete upravit parametr, režim režim nepřeskočí do režimu Uživatel, ale vyjma Barevný režim = Standardní.
 - Barevný prostor = (sRGB/Rec.709/HDR/EBU/DCI/SMPTE-C), 6 os (odstín a sytost) je zobrazeno šedě a není dostupné.
 - Barevný prostor = (sRGB/Rec.709/HDR/EBU/DCI/SMPTE-C), režim Šedá škála je zobrazen šedě a není dostupný.
8. Grayscale Mode (Režim Šedá škála): Slouží k výběru režimu Šedá škála.
 9. 6-axis Hue (6osý odstín): Upravuje odstín red (červené), green (zelené), blue (modré), yellow (žluté), magenta (purpurové) a cyan (azurové) barvy.
 10. 6-axis Saturate (6osá sytost): Upravuje sytost red (červené), green (zelené), blue (modré), yellow (žluté), magenta (purpurové) a cyan (azurové) barvy.

Audio (Zvuk)

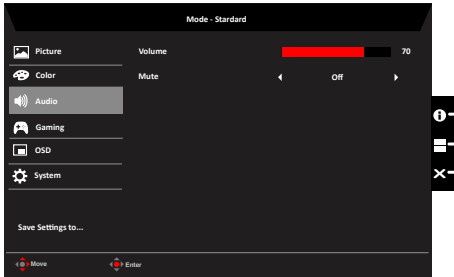

1. Stisknutím tlačítka MENU otevřete nabídku OSD.
2. Pohybem pákového ovladače nahoru nebo dolů vyberte položku Audio (Zvuk) v nabídce OSD. Potom pohybem vpravo přejděte na prvek, který chcete upravit, a stisknutím pákového ovladače přejděte na vybraný prvek.
3. Pohybem vpravo nebo vlevo upravte posuvníky.
4. Volume (Hlasitost): Slouží k nastavení hlasitosti
5. Mute (Ztlumit): Slouží k zapnutí/vypnutí zvuku.

Gaming (Hry)

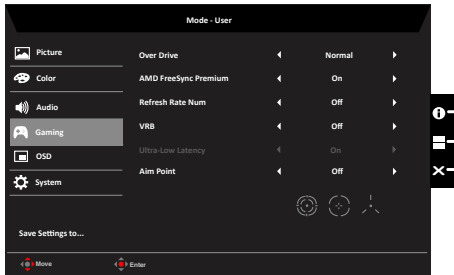

1. Stisknutím tlačítka MENU otevřete nabídku OSD.
2. Pohybem pákového ovladače nahoru nebo dolů vyberte položku Gaming (Hra) v nabídce OSD. Potom pohybem vpravo přejděte na prvek, který chcete upravit, a stisknutím pákového ovladače přejděte na vybraný prvek.
3. Pohybem vlevo nebo vpravo ovládejte funkce.
4. Over Drive (Kompenzace doby odezvy): Vyberte z možností Off (Vypnuto), Normal (Normální) nebo Extreme (Extrémní).
5. FreeSync: Pro ovládání podpory FreeSync či nikoli, výchozí je Zapnuto.



Poznámka:

1. Je-li FreeSync nastaven na "zapnuto", volba Over Drive se automaticky nastaví na "normální".
2. Je-li FreeSync nastaven na "vypnuto", uživatel může nastavit Over Drive na některé ze tří nastavení včetně: (a) extrémní (b) normální (c) vypnuto.

6. Refresh rate num (Obnovovací frekvence): Zobrazí aktuální obnovovací frekvenci panelu.



Poznámka: Pokud je funkce FreeSync nastavena na „On“ (Zapnuto), můžete vidět změnu V Frequency (V-frekvence) v nabídce OSD.

7. VRB: Umožňuje vybrat čistější podporu dynamického obrazu, výchozí nastavení je Vypnuto.



Poznámka:

1. Nastavení HDR: „Automaticky“ nepodporuje VRB.
 2. VRB nastaveno na „Zapnuto“, když se zapne FreeSync, automaticky se nastaví VRB na „Vypnuto“.
 3. VRB nastaveno na „Zapnuto“, když nastavení (Jas, Modré světlo, ACM), automaticky se nastaví VRB na „Vypnuto“.
 4. Funkce VRB nemá vliv na (Logo, Zaměřovací terč, Zpráva a Ikona vstupu) jas.
 5. VRB nastavení „Zapnuto“, když detekce časování <75Hz, automaticky vypne VRB a zobrazují se šedě (není k dispozici).
 6. VRB = (Normální nebo Extrémní), protože ovládání dynamického obrazu IC je čistší, takže celkový jas bude tmavý, „Extrémní“ bude tmavší než „Normální“.
8. Aim point (Zaměřovací terč): Zobrazí zaměřovací terč pro střelky.

OSD

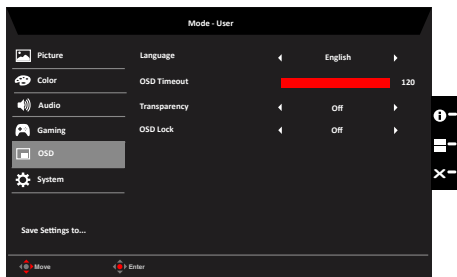

1. Stisknutím tlačítka MENU otevřete nabídku OSD.
2. Pohybem pákového ovladače nahoru nebo dolů vyberte položku OSD v nabídce OSD. Potom pohybem vpravo přejděte na prvek, který chcete upravit, a stisknutím pákového ovladače přejděte na vybraný prvek.
3. Pohybem vpravo nebo vlevo upravte posuvníky.
4. Language (Jazyk): Slouží k nastavení jazyka nabídky OSD.
5. OSD timeout (Časový limit nabídky OSD): Slouží k nastavení časového limitu vypnutí nabídky OSD.
6. Transparency (Průsvitnost): Slouží k nastavení průsvitnosti v herním režimu. K dispozici jsou možnosti nastavení průsvitnosti 0% (VYP.), 20%, 40%, 60% nebo 80%.
7. OSD Lock (Zámek nabídky OSD): Slouží k zapnutí/vypnutí zámku nabídky OSD.

Poznámka:

OSD Locked (Nabídka OSD zamknutá):

- Nastavte zámek nabídky OSD na „Zapnuto“ v nabídce OSD a stisknutím tlačítka „Enter“ provedte funkci uzamknutí všech tlačítek.
- Uprostřed obrazovky se zobrazí zpráva „OSD Locked“ (Nabídka OSD zamknutá).
- Indikátory LED budou blikat střídavě modře a oranžově.
- Stisknutím libovolného tlačítka se zobrazí zpráva „OSD Locked“ (Nabídka OSD zamknutá).

OSD Unlocked (Odemknutí nabídky OSD):

- Při normálním zobrazení stiskněte a podržte navigační tlačítko uprostřed déle než 3 sekundy, aby se nabídka OSD odemkla.
- Uprostřed obrazovky se zobrazí zpráva „OSD Unlock“ (Nabídka OSD odemknutá).
- Indikátory LED budou svítit modře.

System (Systém)

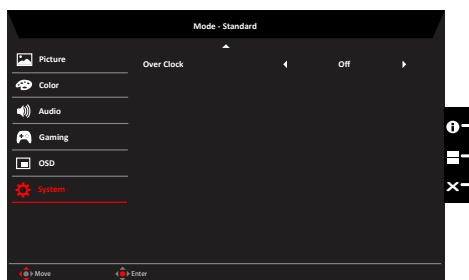
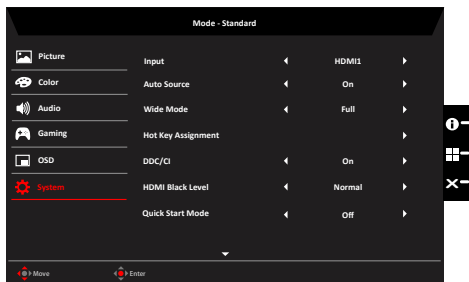

1. Stisknutím tlačítka MENU otevřete nabídku OSD.
 2. Pohybem pákového ovladače nahoru nebo dolů vyberte položku System (Systém) v nabídce OSD. Potom pohybem vpravo přejděte na prvek, který chcete upravit, a stisknutím pákového ovladače přejděte na vybraný prvek.
 3. Pohybem vlevo nebo vpravo ovládejte funkce.
 4. Auto Source (Automatický zdroj): Výchozí nastavení je „Zapnuto“, což může podporovat automatické hledání zdroje signálu v pořadí.
Poznámka: Prostorové použití musí nastavit Automatický zdroj je „Vypnuto“.
 5. DP Format (Formát DP): Výchozí nastavení je DP1.2, k dispozici lze vybrat formát DP support DP1.1 nebo DP1.2.
 6. Wide mode (Široký režim): Slouží k výběru používaného poměru stran obrazovky. Možnosti jsou Poměr stran a Celá obrazovka.
 7. Hot Key Assigment (Přiřazení rychlých tlačítek): Vyberte funkci rychlého tlačítka 1 (Modes (Režimy), Volume (Hlasitost), Brightness (Jas), Gamma, Contrast (Kontrast), Blue Light (Modré světlo), Kompenzace doby odezvy, VRB) a rychlých tlačítek 2 (Modes (Režimy), Volume (Hlasitost), Brightness (Jas), Gamma, Contrast (Kontrast), Blue Light (Modré světlo), Kompenzace doby odezvy, VRB).
 8. DDC/CI: Umožňuje odeslat nastavení monitoru prostřednictvím softwaru v PC.
-
-  **Poznámka:** Funkce DDC/CI (Display Data Channel/Command Interface) umožňuje ovládat monitor prostřednictvím příkazů odesílaných ze softwaru.
9. HDMI Black level (Úroveň černé HDMI): Slouží k nastavení úrovně černé HDMI.

10. Quick start mode (Režim rychlého spuštění): Vyberte možnost Off (Vypnuto) nebo On (Zapnuto). Zapnutím této funkce se zvýší rychlost spuštění.

Save Setting to... (Uložit nastavení do...) (Pouze uživatelský režim)

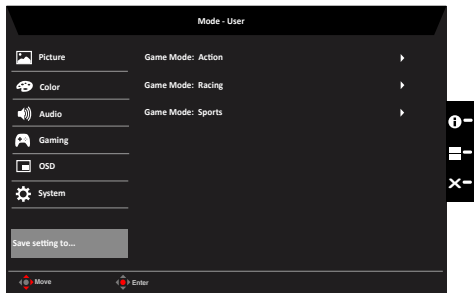

1. Stisknutím tlačítka MENU otevřete nabídku OSD.
2. Pohybem pákového ovladače nahoru nebo dolů vyberte položku „Save Setting to... (Uložit nastavení do...)“ v nabídce OSD. Potom pohybem vpravo přejděte na prvek, který chcete upravit, a stisknutím pákového ovladače přejděte na vybraný prvek.
3. Save Setting to Game mode (Uložit nastavení do herního režimu): K dispozici jsou tři profily definované uživatelem. Po výběru a uložení preferovaných nastavení bude systém načítat tato nastavení, když v budoucnosti zapnete herní režim .

Odstraňování problémů

Před odesláním monitoru LCD do opravy projděte níže uvedený seznam řešení problémů a zkuste sami najít závadu.

Režim DP/HDMI (volitelně)

Problém	Stav LED	Náprava
Není vidět obraz	Modrá	Použijte nabídku OSD, nastavte jas a kontrast na maximum nebo obnovte výchozí nastavení.
	Vypnuto	Zkontrolujte vypínač. Zkontrolujte, zda je napájecí kabel správně připojen k monitoru.
Oranžová		Zkontrolujte, zda je k zadní straně monitoru správně připojen video kabel.
		Zkontrolujte, zda je počítač zapnutý a zda se nenachází v úsporném / pohotovostním režimu.
		Pokud je nabídka OSD zamknutá, indikátory LED svítí oranžově.

Poznámka: Tento monitor Acer je určen pro zobrazení videa a obrazových informací získaných z elektronických zařízení.