

ASUS All-in-One PC

Uživatelská příručka

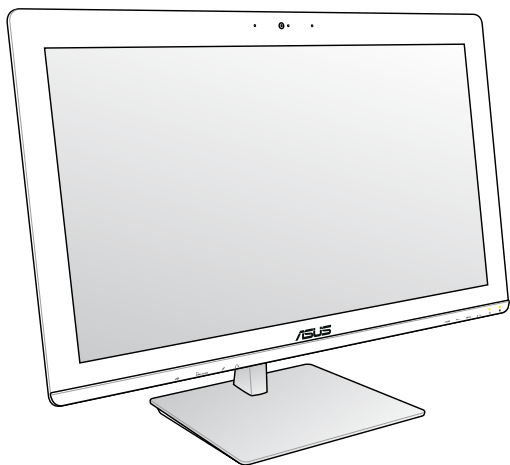

V2301C

Informace o autorských právech

Žádná část této příručky, včetně výrobků a softwaru v příručce popsaných, nesmí být reprodukována, přenesena, přepsána, uložena v systému pro ukládání dat, ani přeložena do žádného jazyka v žádné podobě a žádným způsobem, kromě dokumentace uložené kupujícím pro účel zálohování, bez písemného souhlasu firmy. ASUSTeK COMPUTER INC. ("ASUS").

ASUS POSKYTUJE TUTO PŘÍRÚČKU "TAK, JAK JE"; BEZ ZÁRUKY JAKÉHOKOLI DRUHU, AŤ VÝSLOVNĚ NEBO VYPLYVAJÍCÍ, VČETNĚ, ALE NIKOLI JEN, PŘEDPOKLÁDANÝCH ZÁRUK NEBO PODMÍNEK PRODEJNOSTI A VHODNOSTI PRO URČITÝ ÚČEL. V ŽÁDNÉM PŘÍPADĚ NEBUDE FIRMA ASUS, JEJÍ ŘEDITELÉ, VEDOUcí PRACOVNÍCI, ZAMĚSTNANCI ANI ZÁSTUPCI ODPOVÍDAT ZA ŽÁDNÉ NEPŘÍMÉ, ZVLÁŠTNÍ, NAHODILÉ NEBO NÁSLEDNÉ ŠKODY (VČETNĚ ZA ZTRÁTU ZISKŮ, ZTRÁTU PODNIKATELSKÉ PŘÍLEŽITOSTI, ZTRÁTU POUŽITELNOSTI ČI ZTRÁTU DAT, PŘERUŠENÍ PODNIKÁNÍ A PODOBNĚ), I KDYŽ BYLA FIRMA ASUS UPOZORNĚNA NA MOŽNOST TAKOVÝCH ŠKOD ZPŮSOBENÝCH JAKOUKOLIV VADOU V TĚTO PŘÍRÚČCE NEBO VE VÝROBKU.

Výrobky a názvy firem v této příručce mohou, ale nemusí být obchodními známkami nebo copyrighty příslušných firem, a používají se zde pouze pro identifikaci a objasnění a ve prospěch jejich majitelů, bez záměru poškodit cizí práva.

TECHNICKÉ ÚDAJE A INFORMACE OBSAŽENÉ V TĚTO PŘÍRÚČCE JSOU POSKYTNUTY JEN PRO INFORMACI, MOHOU SE KDYKOLIV ZMĚNIT BEZ PŘEDCHOZÍHO UPOZORNĚNÍ, A NEMĚLY BY BÝT POVAŽOVÁNY ZA ZÁVAZEK FIRMY ASUS. ASUS NEODPOVÍDÁ ZA ŽÁDNÉ CHYBY A NEPŘESNOSTI, KTERÉ SE MOHOU OBJEVIT V TĚTO PŘÍRÚČCE, VČETNĚ VÝROBKŮ A SOFTWARU V PŘÍRÚČCE POPSANÝCH.

Copyright © 2015 ASUSTeK COMPUTER INC. Všechna práva vyhrazena.

Omezení odpovědnosti

Mohou nastat takové okolnosti, že v důsledku selhání ze strany firmy ASUS nebo z jiné odpovědnosti budete mít právo na náhradu škody od firmy ASUS. V každém takovém případě, bez ohledu na důvod, pro který máte právo požadovat náhradu od firmy ASUS, nebude ASUS odpovídat za víc než za škody kvůli zranění (včetně smrti) a poškození nemovitostí a hmotného osobního majetku; nebo jakékoliv skutečné a přímé škody v důsledku opomenutí nebo neplnění zákonných povinností dle této záruky, až do výše cenikové smluvní ceny každého výrobku.

Firma ASUS bude odpovědná nebo vás odškodní jen za ztrátu, škody nebo reklamace na základě této smlouvy, přechinu nebo porušení cizích práv dle této záruky.

Toto omezení se vztahuje i na dodavatele a prodejce firmy ASUS. To je maximum, za které jsou firma ASUS, její dodavatelé a váš prodejce kolektivně odpovědní.

ZA ŽÁDNÝCH OKOLNOSTÍ NEBUDE FIRMA ASUS ODPOVÍDAT ZA NÁSLEDUJÍCÍ: (1) NÁROKY/ŽALOBY TŘETÍCH STRAN NA VÁS KVŮLI ZTRÁTAM; (2) ZTRÁTU NEBO POŠKOZENÍ VAŠICH ZÁZNAMŮ NEBO DAT (3) ZVLÁŠTNÍ, NAHODILÉ NEBO NEPŘÍMÉ ŠKODY NEBO JAKÉKOLIV EKONOMICKÉ NÁSLEDNÉ ŠKODY (VČETNĚ ZTRÁTY ZISKU NEBO ÚSPOR), DOKONCE I KDYŽ BY ASUS BYL UPOZORNĚN NA MOŽNOST TAKOVÝCH ŠKOD.

Servis a podpora

Navštivte náš web podporující více jazyků <http://support.asus.com>

Obsah

O této příručce	6
Konvence použité v této příručce.....	7
Typografie	7
Ikony.....	8
Bezpečnostní zásady	9
Instalace systému	9
Péče během používání	9
Varování na tlak zvuku.....	11
Varování ventilátoru stejnosměrného proudu.....	11
Obsah krabice	12

Kapitola 1: Nastavení hardwaru

Seznámení s All-in-One PC.....	13
Pohled zepředu	13
Pohled zezadu.....	15
Pohled zprava	17
Pohled zdola.....	19

Kapitola 2: Použití All-in-One PC

Sestavení podstavce.....	21
Umístění počítače All-in-One PC.....	22
Instalace počítače All-in-One PC	23
Připojení drátové klávesnice a myši	23
Připojení bezdrátové klávesnice a myši (volitelně)	24
Zapnutí systému	25
Použití nabídky na obrazovce (OSD)	27
Používání dotykové obrazovky (u vybraných modelů).....	29
Gesta pro ovládání dotykového displeje	30
Používání dotykového panelu v operačním systému Windows® 10.....	30

Kapitola 3: Práce s Windows® 10

První spuštění	33
Úvodní nabídka	34
Aplikace systému Windows®	36
Práce s aplikacemi systému Windows®	37
Přizpůsobování aplikací systému Windows®	37
Zobrazení úkolů	40
Funkce Snap	41
Snap hotspoty	41
Centrum akcí	43
Další klávesové zkratky	44
Připojení k bezdrátovým sítím	46
Wi-Fi	46
Bluetooth	47
Připojení ke kabelovým sítím	48
Vypnutí ASUS All-in-One PC	50
Uvedení počítače ASUS All-in-One PC do spánku	51

Kapitola 4: Obnova systému

Vstup do nastavení BIOS	53
Rychlý vstup do BIOSu	53
Obnova systému	54
Provádění obnovy	55

Přílohy

Poznámky	57
Prohlášení Federální komise pro komunikaci	57
Varování na vystavení RF	59
Prohlášení a bezpečnostní informace Prohlášení o shodě (Direktiva R&TTE 1999/5/EC)	60
Bezdrátový provozní kanál pro různé domény.....	60
Varování o značce CE.....	61
REACH	63
Splnění globálních ekologických předpisů a prohlášení	63
Recyklace ASUS / Služby zpětného odběru	63
Poznámka k izolaci	64
Prevence ztráty sluchu.....	64
Produkt vyhovující standardu ENERGY STAR.....	65

O této příručce

Tato příručka nabízí informace o hardwaru a softwaru All-in-One PC, rozdělené do následujících kapitol:

Kapitola 1: Nastavení hardwaru

Popisuje hardwarové komponenty All-in-One PC.

Kapitola 2: Použití All-in-One PC

Poskytuje informace o používání All-in-One PC.

Kapitola 3: Práce s Windows® 10

Uvádí přehled, jak používat Windows® 10 na All-in-One PC.

Kapitola 4: Obnova systému

Popisuje možnosti obnovy All-in-One PC.

Přílohy

Obsahuje upozornění a bezpečnostní prohlášení k All-in-One PC.

Konvence použité v této příručce

Zprávy v této příručce zdůrazňují klíčové informace tímto způsobem:

DŮLEŽITÉ! Tato zpráva uvádí zásadně důležité informace, které je nutno při provádění úkolu respektovat.

POZNÁMKA: Tato zpráva uvádí doplňující informace a tipy, které mohou pomoci při provádění úkolů.

VAROVÁNÍ! Tato zpráva uvádí důležité informace pro bezpečnost při provádění úkolů a předcházení poškození součástí a dat v All-in-One PC.

Typografie

Tučné = Označuje nabídku nebo položku, kterou je nutno vybrat.

Ležaté = Označuje klávesy na klávesnici, které máte stisknout.

Ikony

Následující ikony signalizují, které zařízení lze využít k realizaci řady úkolů nebo postupů na ASUS All-in-One PC.



= Použijte touchpad.



= (volitelně) Použijte bezdrátovou myš.



= (volitelně) Použijte bezdrátovou klávesnici.

Veškeré obrázky a kopie obrazovek v této příručce jsou pouze orientační. Specifikace skutečného produktu a obrazovky softwaru se mohou v různých oblastech lišit. Nejaktuálnější informace jsou k dispozici na webu společnosti ASUS www.asus.com.

Bezpečnostní zásady

Tento počítač ASUS All-in-One PC byl zkonstruován a otestován, aby splňoval nejaktuálnější bezpečnostní normy pro technologii IT. Pro zajištění bezpečnosti je však nutné, abyste si přečetli následující bezpečnostní instrukce.

Instalace systému

- Před používáním počítače si přečtěte a dodržujte veškeré pokyny v dokumentaci.
- Tento počítač nepoužívejte v blízkosti vody nebo zdroje tepla, například radiátoru.
- Tento počítač umístěte na stabilní povrch.
- Otvory ve skříni slouží k větrání. Tyto otvory neucpávejte ani nezakrývejte. Okolo počítače zajistěte dostatečný prostor pro větrání. Do větracích otvorů počítače nezasunujte žádné předměty.
- Tento produkt používejte v prostředí s okolní teplotou mezi 0°C až 40°C.
- Používáte-li prodlužovací kabel, ujistěte se, že celkové množství proudu odebírané zařízeními připojenými k prodlužovacímu kabelu nepřekročí maximální hodnotu pro daný kabel.

Péče během používání

- Na napájecí kabel nestoupejte ani nepokládejte žádné předměty.
- Zabraňte potřísnění počítače vodou nebo jinými tekutinami.
- Počítačem stále prochází malé množství elektrického proudu, i když je vypnutý. Před čišněním počítače vždy odpojte veškeré napájecí, modemové a síťové kabely z elektrických zásuvek.

- Dotyková obrazovka vyžaduje pravidelné čištění, aby byla zajištěna optimální citlivost dotyku. Chraňte obrazovku před cizími předměty nebo nadměrným nahromaděním prachu. Pokyny pro čištění obrazovky:
 - Vypněte systém a odpojte napájecí kabel z elektrické zásuvky.
 - Nastříkejte na dodaný čistící hadřík malé množství domácího čističe skla a opatrně otřete povrch obrazovky.
 - Nestříkejte čistič přímo na obrazovku.
- K čištění obrazovky nepoužívejte abrazivní čistič ani hrubý hadřík.
- Pokud se u počítače setkáte s některým z následujících technických problémů, odpojte napájecí kabel a obraťte se na kvalifikovaného servisního technika nebo prodejce.
 - Je poškozen napájecí kabel nebo zástrčka.
 - Došlo k vniknutí tekutiny do systému.
 - Počítač nefunguje správně, přestože se řídíte návodem k použití.
 - Došlo k pádu systému nebo k poškození skříně.
 - Změnil se výkon systému.

Varování na tlak zvuku

Nadměrný akustický tlak ze sluchátek nebo pecek může vést k poškození nebo ztrátě sluchu. Změna nastavení hlasitosti nebo ekvalizéru mimo středové polohy může způsobit zvýšení výstupního napětí pro sluchátka a tím i hladiny akustického tlaku.

Varování ventilátoru stejnosměrného proudu

Ss ventilátor je pohyblivá součást, která může být nebezpečná. Nepřibližujte se k rotujícím lopatkám ventilátoru.

Obsah krabice



V230IC

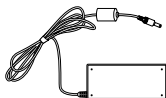

Napájecí adaptér



Stručná příručka

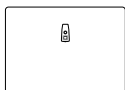

Základna V230IC



Napájecí kabel



KBM USB
přijímač - klíčenka
(volitelná)



Klávesnice (volitelně)



Myš (volitelně)

Poznámka:

- Pokud některá z položek chybí nebo je poškozena, kontaktujte prodejce.
 - Obrázky podstavce, klávesnice, myši a zdroje napájení jsou pouze pro ilustraci. Specifikace aktuálního produktu se mohou lišit podle oblasti.
-

Kapitola 1: Nastavení hardwaru

Seznámení s All-in-One PC

Pohled zepředu

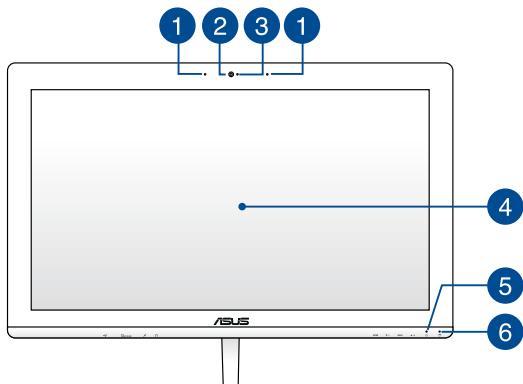

- 1 Mikrofonní pole (zabudovaný)**
Funkce mikrofonního pole zajišťuje rušení zpětné vazby, potlačení šumu a formování paprsku pro lepší rozpoznání hlasu a záznam zvuku.
- 2 Kamera**
Zabudovanou kameru lze použít k fotografování nebo záznamu videa prostřednictvím přístroje ASUS All-in-One PC.
- 3 Indikátor LED webkamery**
Ukazuje, že je webkamera aktivována.

4

Panel LCD displeje

Panel LCD displeje skvěle zobrazuje fotografie, videa a další multimediální soubory.

U vybraných modelů je podporována vícedotyková funkce. Tento přístroj ASUS All-in-One PC lze ovládat dotykovými gesty.

5

Indikátor napájení

Tento indikátor napájení LED svítí, když je přístroj ASUS All-in-One PC zapnutý nebo když se nachází v režimu spánku.

6

Indikátor aktivity jednotky

Tento indikátor svítí, když All-in-One PC přistupuje k vnitřním paměťovým jednotkám.

Pohled zezadu

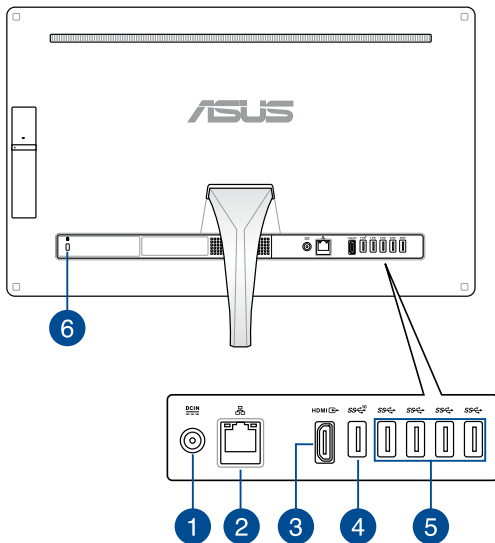

1 Vstup napájení

Napájecí adaptér konvertuje střídavé napětí na stejnosměrné pro použití v této zdiřce. Tato zásuvka slouží k napájení ASUS mobilního tabletu AiO. Aby se zabránilo poškození ASUS mobilního tabletu AiO, vždy používejte dodaný napájecí adaptér.

VAROVÁNÍ! Během používání se napájecí adaptér zahřívá na střední až vysokou teplotu. Adaptér nezakrývejte a udržujte jej v bezpečné vzdálenosti od těla,

2 **Port místní sítě LAN**

Osmikolíkový port RJ-45 LAN podporuje standardní ethernetový kabel pro připojení k místní síti.

3 **Port výstupu HDMI**

K tomuto portu lze připojit zařízení All-in-One PC nebo jiné zařízení kompatibilní se standardem HDMI pro sdílení souborů nebo rozšíření zobrazení monitoru.

4 **Port USB 3.1**

Tento port Universal Serial Bus 3.1 (USB 3.1) podporuje přenosovou rychlost až 10 Gbit/s a je zpětně slučitelný s USB 2.0.

5 **Port USB 3.0**

Tento port Universal Serial Bus 3.0 (USB 3.0) podporuje přenosovou rychlost až 5 Gbit/s a je zpětně slučitelný s USB 2.0.

6 **Bezpečnostní slot Kensington®**

Bezpečnostní slot Kensington® umožňuje zabezpečit All-in-One PC bezpečnostními prvky, které jsou kompatibilní se standardem Kensington®.

Pohled zprava

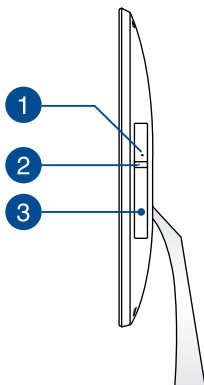

1

Otvor pro ruční vysunutí optické jednotky

Otvor pro ruční vysunutí využijete, když nefunguje tlačítko pro vysunutí.

VAROVÁNÍ! Otvor pro ruční vysunutí použijte pouze, pokud nefunguje tlačítko pro vysunutí.

2

Elektronické vysunutí optické mechaniky

Stiskem tlačítka vysunete plato pro disk.

Příhrádku optické jednotky můžete rovněž vysunout prostřednictvím přehrávače médií nebo klepnutím pravým tlačítkem na ikonu optické jednotky v Průzkumníkovi souborů systému Windows a klepnutím na příkaz Vysunout.

3

Optická jednotka (u vybraných modelů)

Podporuje kompaktní disky (CD), digitální videodisky (DVD) a zapisovatelné (R) nebo přepisovatelné (RW) disky. Podrobnosti viz specifikace produktu na dodané optické jednotce.

POZNÁMKA: Formát DVD R/RW je volitelný a je k dispozici pouze u vybraných modelů.

Pohled zdola

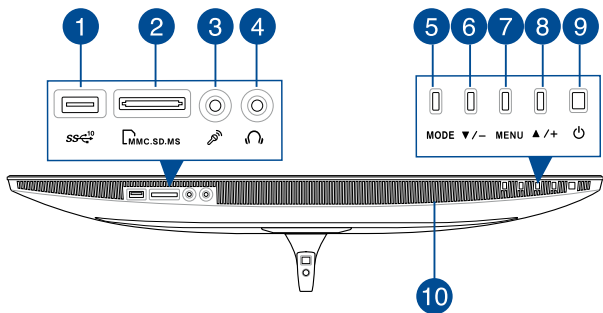

1

Port USB 3.1

Tento port Universal Serial Bus 3.1 (USB 3.1) podporuje přenosovou rychlost až 10 Gbit/s a je zpětně slučitelný s USB 2.0.

2

Čtečka paměťových karet

Tento All-in-one PC obsahuje zabudovanou jednoslotovou čtečku karet, která podporuje formáty MMC, SD, SDXC a SDHC.

3

Zdířka pro připojení mikrofonu

Zdířka pro připojení mikrofonu je určena pro připojení mikrofonu pro videokonference, projevy nebo jednoduché zvukové záznamy.

- 4 Zdířka pro připojení sluchátek**

K tomuto portu lze připojit reproduktory se zesilovačem nebo sluchátka.
- 5 Tlačítko REŽIM**

Stiskem přepnete zdroj zobrazovaného signálu. Při přepnutí na vstupy HDMI All-in-One PC používat jako standardní stolní LCD monitor.
- 6 Tlačítko nabídky dolů**

Při upravování nastavení nabídky se stisknutím tohoto tlačítka přesunete dolů na výběry nabídky. Toto tlačítko lze rovněž použít ke snížení hodnoty položek vybrané nabídky, například jas, kontrastu, hlasitosti atd.
- 7 Tlačítko MENU**

Klepnutím zobrazíte nabídku. Stisknutím tohoto tlačítka přejdete na/vyberete zvýrazněnou ikonu (funkci), když je aktivována nabídka OSD.
- 8 Tlačítko nabídky nahoru**

Při upravování nastavení nabídky se stisknutím tohoto tlačítka přesunete nahoru na výběry nabídky. Toto tlačítko lze rovněž použít ke zvýšení hodnoty položek vybrané nabídky, například jas, kontrastu, hlasitosti atd.
- 9 Tlačítko vypínače**

Stiskem tlačítka zapnete All-in-One PC.
- 10 Reproduktorový systém**

Zabudovaný zvukový reproduktor umožňuje poslouchat zvuk přímo z All-in-One PC. Zvukové funkce All-in-One PC jsou ovládané softwarem.

Kapitola 2: Použití All-in-One PC

Sestavení podstavce

1. Položte All-in-One PC na rovnou a pevnou plochu, například na stůl.
2. Zorientujte a připevněte podstavec ke stojánku. Zkontrolujte, zda je stojánek pevně připevněn a řádně zorientován k základně.

POZNÁMKA: Stojánek lze připevnit k podstavci pouze v jedné poloze.

3. Zajistěte podstavec ke stojánku pomocí dodaného šroubku a plochého nebo křížového šroubováku. Rovněž můžete použít minci nebo žeton.

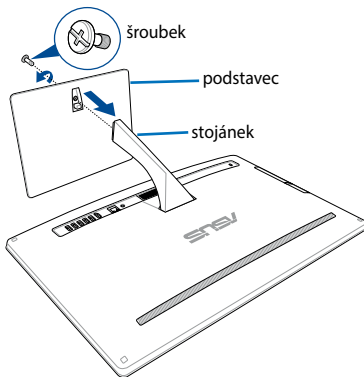

POZNÁMKA: Výše uvedený obrázek je pouze orientační. Skutečný podstavec přístroje AiO se může lišit v závislosti na modelu, ale pokyny pro instalaci jsou stejné.

Umístění počítače All-in-One PC

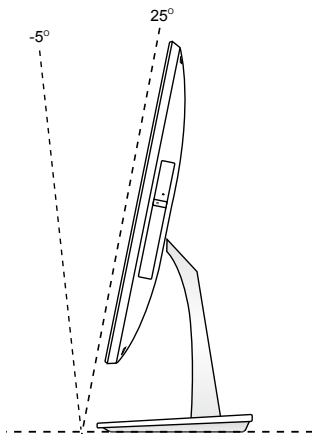

1. Položte All-in-one PC na rovnou plochu, například stůl.
2. Nakloňte displej do úhlu mezi -5° a 25° .

DŮLEŽITÉ! Aby se zabránilo poškození All-in-One PC, nenastavujte úhel displeje mimo doporučené hodnoty.

Instalace počítače All-in-One PC

Připojení drátové klávesnice a myši

Připojte klávesnici a myš k portu USB na zadním panelu.

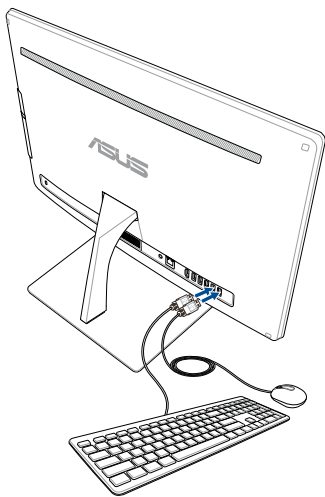

Připojení bezdrátové klávesnice a myši (volitelně)

1. Vložte baterie do bezdrátové klávesnice a myši.

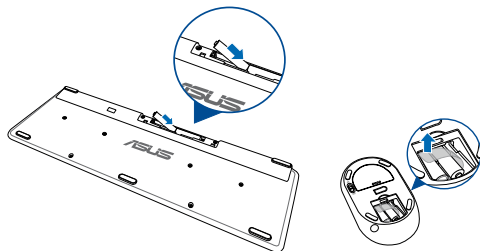

2. Připojte bezdrátový adaptér pro klávesnici a myš k portu USB na zadním nebo bočním panelu.

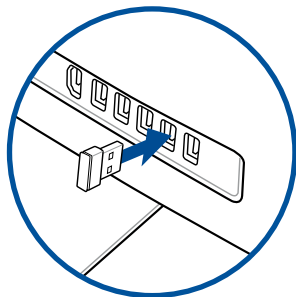

3. Nyní můžete bezdrátovou klávesnici a myš začít používat.

Zapnutí systému

VAROVÁNÍ! NEPŘIPOJUJTE napájecí kabel střídavého napětí k elektrické zásuvce před připojením zástrčky stejnosměrného napětí k systému. V opačné případě může dojít k poškození adaptéru střídavého-
stejnosměrného napětí.

- Připojte kabel střídavého napájení k měniči střídavého/stejnosměrného napájení.
- Připojte konektor stejnosměrného napájení ke vstupu (stejnosměrného) napájení přístroje ASUS All-in-One PC.
- Připojte napájecí adaptér do zásuvky 100 - 240 V.
- Stiskněte vypínač.

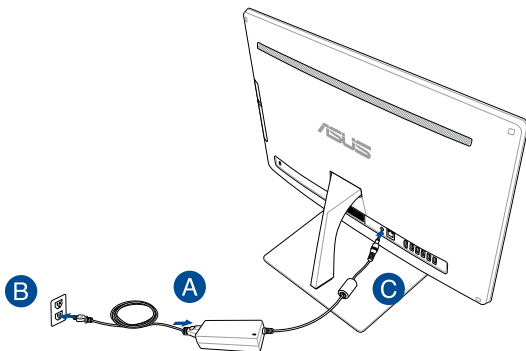

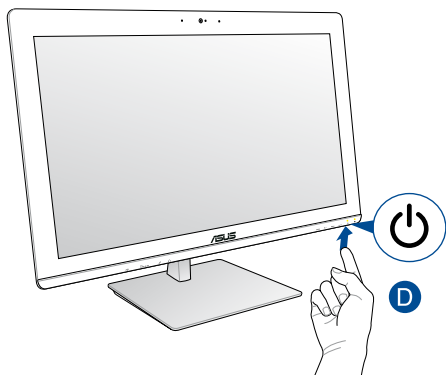

POZNÁMKA: podrobnosti o vypnutí All-in-One PC viz sekce *Vypnutí ASUS All-in-One PC* pod *Práce s Windows® 10*.

Použití nabídky na obrazovce (OSD)

Nabídka OSD se objeví, pokud:

1. Stisknete tlačítko **Menu (Nabídka)** na předním panelu.
2. Připojte kabel HDMI k zadní zásuvce vstupu HDMI.

Používání nabídky OSD

Nabídku OSD zobrazíte stiskem tlačítka **MENU** na předním panelu. Funkce OSD procházíte a nastavení OSD měníte stiskem tlačítek **nahoru (Menu up)** a **dolů (Menu down)**. Vybranou funkci aktivujete stiskem tlačítka **MENU**.

POZNÁMKA: Informace o umístění tlačítek na předním panelu viz část *Seznámení s All-in-One PC*.

Vypnutí panelu

Stisknutím tohoto tlačítka vypnete displej.

Barva

Jas: Rozsah nastavení je 0 až 100.

Kontrast: Rozsah nastavení je 0 až 100.

Barevná tepl.: Podpora čtyřech barevných režimů, Chladný, Normální, Teplý a Uživatel.

Obraz

Ostrost: Rozsah nastavení je 0 až 100.

Poměr stran: Volba poměru stran „Plný“ nebo „OverScan“. Tuto funkci lze konfigurovat pouze pokud All-in-one PC používáte jako standardní stolní LCD monitor.

Autom. upr.: Nastavení vodorovné polohy (H-Position) a svislé polohy (V-Position) obrazu. Tato funkce je k dispozici pouze, pokud All-in-One PC používáte jako standardní stolní LCD monitor.

Volba vstupu

PC: Zobrazuje video z All-in-One PC.

HDMI: Zobrazuje vstupní video ze vstupního portu HDMI.

Nastavení systému

Nastavení OSD:

1. H-pozice – Slouží k úpravě vodorovné polohy nabídky OSD.
2. V-pozice – Slouží k úpravě svislé polohy nabídky OSD.
3. Časový limit OSD – Umožňuje nastavit dobu zobrazení nabídky OSD od 10 do 120 sekund.
4. Aktivace a deaktivace funkce DDC/CI (Display Data Channel/Command Interface).

Informace: Zobrazí rozlišení a obnovovací frekvenci.

Jazyk: Umožňuje nastavení jazyka OSD.

Nulovat vše: Umožní reset všech nastavení OSD.

Konec

Ukončí nabídku OSD.

Používání dotykové obrazovky (u vybraných modelů)

Panel dotykové obrazovky přístroje All-in-One PC zajišťuje vynikající zobrazení fotografií, videí a dalších multimediálních souborů v PC. Rovněž podporuje 10 bodovou vícedotykovou funkci, která usnadňuje hladší a přesnější dotyková gesta a umožňuje ovládat přístroj All-in-One PC rychleji a jednodušeji.

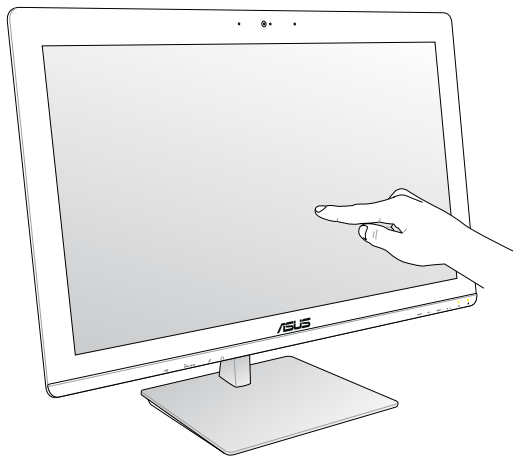

DŮLEŽITÉ: Na dotykovém panelu nepoužívejte ostré předměty, například nůžky nebo kuličková pera, aby se zabránilo vytlačení nebo poškrábání povrchu; dotyková obrazovka by mohla přestat reagovat.

Gesta pro ovládání dotykového displeje

Gesta umožňují spouštění programů a vyvolání nastavení ASUS All-in-One PC. Při používání ručních gest na dotykovém displeji postupujte podle následujících obrázků.

POZNÁMKA: Následující kopie obrazovek jsou pouze orientační. Vzhled dotykového panelu se může lišit podle modelu.

Používání dotykového panelu v operačním systému Windows® 10

Gesta umožňují spouštění programů a vyvolání nastavení ASUS All-in-One PC. Gesty na displeji ASUS All-in-One PC lze aktivovat funkce.

Vytažení z levého okraje



Potažením prstu od levého okraje obrazovky spustíte **Task view (Zobrazení úkolů)**.

Vytažení z pravého okraje

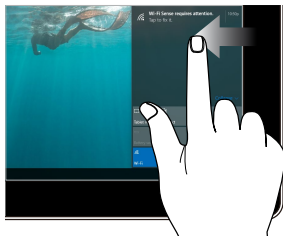

Potažením prstu od pravého okraje obrazovky spustíte **Action Center (Centrum akcí)**.

Klepnutí/dvojit klepnutí

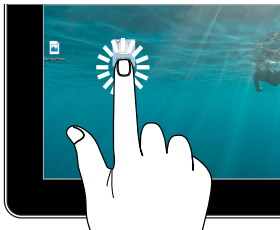

- Klepnutím na aplikaci ji vyberte.
- Poklepáním na aplikaci ji spusťte.

Stiskněte a podržte



Stisknutím a podržením otevřete nabídku pravého kliknutí.

Zvětšit



Dva prsty umístěné k sobě roztáhněte kousek od sebe.

Zmenšení

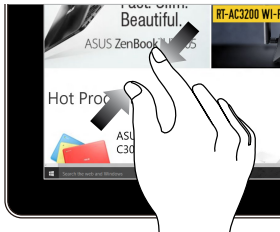

Dva prsty umístěné kousek od sebe přiblížte k sobě.

Posuv prstem



Posunem prstu rolujete nahoru a dolů a posunem prstu posouváte obsah obrazovky vlevo a vpravo.

Přetažení

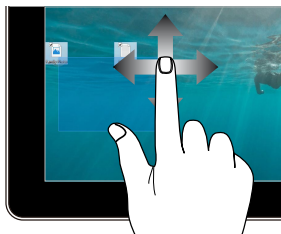

- Přetažením vytvoříte pole s výběrem okolo více položek.
- Přetažením přemístíte položku na nové místo.

Kapitola 3: Práce s Windows® 10

První spuštění

Při prvním spuštění počítače ASUS All-in-One PC, které vás provedou základním nastavením operačního systému Windows® 10.

Postup prvního spuštění:

1. Zapněte počítač. Vyčkejte několik minut, až se zobrazí obrazovka nastavení.
2. Na obrazovce nastavení vyberte jazyk, který chcete používat v přístroji All-in-One PC.
3. Přečtěte si licenční podmínky a potom klepněte na tlačítko **Accept (Souhlasím)**.
4. Podle dalších zobrazených pokynů nakonfigurujete následující základní nastavení:
 - Přizpůsobení
 - Připojení online
 - Nastavení
 - Váš účet
5. Po nakonfigurování základních položek začne operační systém Windows® 10 instalovat vaše aplikace a upřednostňovaná nastavení.
6. Po dokončení instalace se zobrazí pracovní plocha.

POZNÁMKA: Kopie obrazovek v této kapitole jsou pouze orientační.

Úvodní nabídka

Úvodní nabídka je hlavní brána k programům v počítači ASUS All-in-One PC, složkám a nastavením.

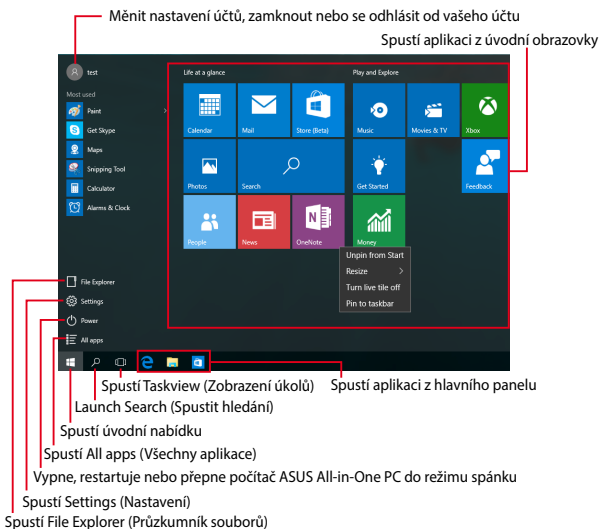

V úvodní nabídce lze provádět tyto běžné operace:

- Spouštět programy nebo aplikace systému Windows®
- Otevírat běžně používané programy nebo aplikace systému Windows®
- Upravit nastavení počítače ASUS All-in-One PC
- Přistupovat k nápovědě operačního systému Windows
- Vypne počítač ASUS All-in-One PC
- Odhlásit se od systému Windows nebo přepnout na jiný uživatelský účet

Spuštění úvodní nabídky



Klepněte na tlačítko Start  v levém dolním rohu pracovní plochy.



Umístěte ukazatel myš na tlačítko Start  v levém dolním rohu pracovní plochy a klikněte na něj.



Stiskněte klávesu s logem Windows  na klávesnici.

Otevírání programů v úvodní nabídce

Úvodní nabídka se nejčastěji používá ke spuštění programů nainstalovaných v počítači ASUS All-in-One PC.



Klepnutím na program jej spustíte.



Umístěte ukazatel myši na program a kliknutím jej spustíte.



Pomocí tlačítek se šipkami procházejte programy.

Stisknutím  jej spustíte.

POZNÁMKA: Výběrem volby **All apps (Všechny aplikace)** v dolní části levého podokna se zobrazí kompletní seznam programů a složek v počítači ASUS All-in-One PC v abecedním pořadí.

Aplikace systému Windows®

Tyto aplikace jsou připnuté na pravém podokně úvodní nabídky a zobrazeny jako dlaždice vedle sebe pro snadný přístup.

POZNÁMKA: Některé aplikace systému Windows® se plně spustí až po přihlášení k vašemu účtu Microsoft.

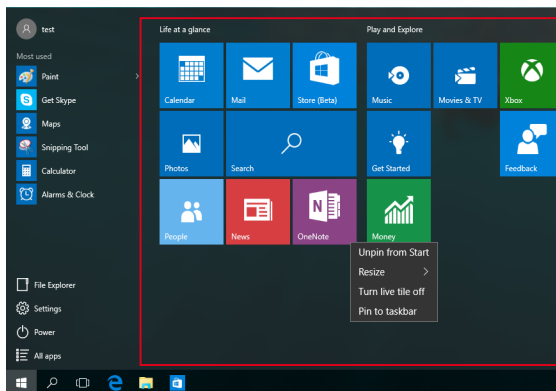

Práce s aplikacemi systému Windows®

Pomocí dotykové obrazovky počítače ASUS All-in-One PC můžete spouštět, přizpůsobovat a ukončovat aplikace.

Spouštění aplikací systému Windows® z úvodní nabídky



Klepnutím na aplikaci ji spustíte.



Umístěte ukazatel myši na aplikaci a kliknutím ji spustíte.



Pomocí tlačítek se šípkami procházejte aplikace.

Stisknutím  spustíte aplikaci.

Přizpůsobování aplikací systému Windows®

Podle následujících pokynů můžete přesouvat, měnit velikost, připínat a odepínat aplikace z úvodní nabídky:

Přesouvání aplikací



Stiskněte a podržte aplikaci a ji přetáhněte na nové místo.



Umístěte ukazatel myši na aplikaci a potom ji přetáhněte na nové místo.

Změna velikosti aplikací



Stiskněte a podržte aplikaci a potom klepněte na  a vyberte velikost dlaždice aplikace.



Umístěte ukazatel myši na aplikaci, klikněte na ni pravým tlačítkem, potom klikněte na příkaz **Resize (Změnit velikost)** a potom vyberte velikost dlaždice aplikace.



Pomocí tlačítek se šipkami přejděte na aplikaci. Stiskněte , potom vyberte **Resize (Změnit velikost)** a vyberte velikost dlaždice aplikace.

Odepínání aplikací



Stiskněte a podržte aplikaci a potom klepněte na ikonu .



Umístěte ukazatel myši na aplikaci, klikněte na ni pravým tlačítkem a potom klikněte na příkaz **Unpin from Start (Odepnout z Úvodní obrazovky)**.



Pomocí tlačítek se šipkami přejděte na aplikaci. Stiskněte , a potom vyberte **Unpin from Start (Odepnout z Úvodní obrazovky)**.

Připínání aplikací na hlavní panel



Stiskněte a podržte aplikaci a potom klepněte na **Pin to taskbar (Připnout na hlavní panel)**.



Umístěte ukazatel myši na aplikaci, klikněte na ni pravým tlačítkem a potom klikněte na příkaz **Pin to taskbar (Připnout na hlavní panel)**.



Pomocí tlačítek se šipkami přejděte na aplikaci. Stiskněte  a potom vyberte **Pin to taskbar (Připnout na hlavní panel)**.

Připínání dalších aplikací do úvodní nabídky



V části **All apps (Všechny aplikace)** stiskněte a podržte aplikaci, kterou chcete přidat do úvodní nabídky, a potom klepněte na **Pin to Start (Připnout na Úvodní obrazovku)**.



V části **All apps (Všechny aplikace)** umístěte ukazatel myši na aplikaci, kterou chcete přidat do úvodní nabídky, klikněte na pravým tlačítkem a potom klikněte na **Pin to Start (Připnout na Úvodní obrazovku)**.



V části **All apps (Všechny aplikace)** stiskněte  na aplikaci, kterou chcete přidat do úvodní nabídky, a potom vyberte **Pin to Start (Připnout na Úvodní obrazovku)**.

Zobrazení úkolů

Funkce zobrazení úkolů umožňuje rychle přepínat mezi spuštěnými aplikacemi a programy. Zobrazení úkolů lze rovněž používat k přepínání pracovních ploch.

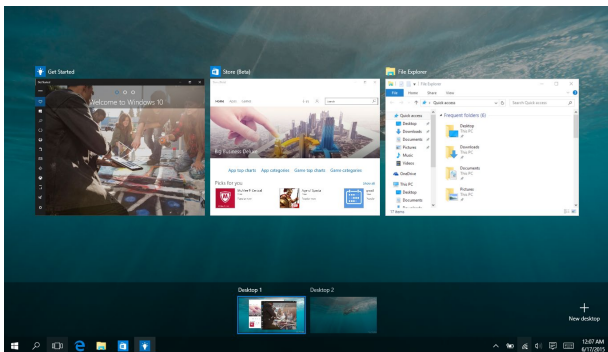

Spuštění zobrazení úkolů



Klepněte na ikonu  na hlavním panelu nebo potáhněte prstem od levého okraje obrazovky.



Umístěte ukazatel myši na ikonu  na hlavním panelu a klikněte na ni.



Stiskněte  +  na klávesnici.

Funkce Snap

Funkce Snap zobrazí aplikace vedle sebe, takže s nimi lze pracovat nebo je přepínat.

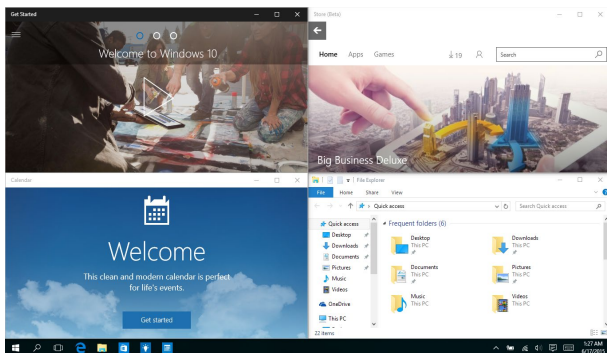

Snap hotspoty

Na tyto hotspots lze přetahovat aplikace a připínat je na místo.

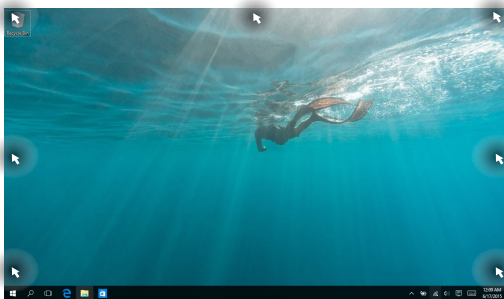

Používání funkce Snap



nebo



1. Spustíte aplikaci, s níž chcete použít funkci Snap.
2. Přetažením záhlaví vaší aplikace na okraj obrazovky ji připnete.
3. Spustíte další aplikaci a zopakováním výše uvedených kroků ji připnete.



1. Spustíte aplikaci, s níž chcete použít funkci Snap.
2. Stiskněte a podržte klávesu  a potom pomocí kláves se šipkami připnete aplikaci.
3. Spustíte další aplikaci a zopakováním výše uvedených kroků ji připnete.

Centrum akcí

Action Center (Centrum akcí) je centrální místo, na kterém se shromažďují oznámení aplikací, se kterými lze dále pracovat. V dolní části se rovněž nachází velmi užitečná část Quick Actions (Rychlé akce).

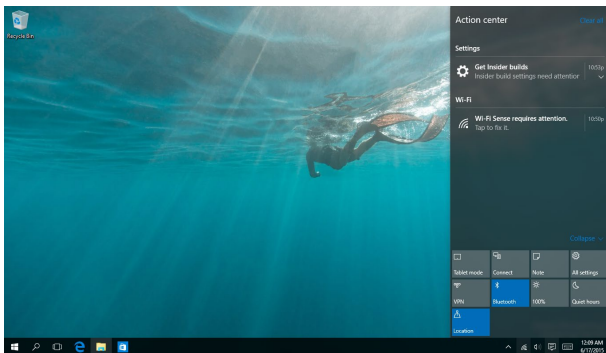

Centrum akcí





Klikněte na ikonu  na hlavním panelu nebo potáhněte prstem od pravého okraje obrazovky.



Umístěte ukazatel myši na ikonu  na hlavním panelu a klikněte.



Stiskněte  +  na klávesnici.

Další klávesové zkratky

Pomocí klávesnice můžete také využít následující zkratky, které usnadní spuštění aplikací a procházení Windows® 10.



Spustí **Start menu (Úvodní nabídka)**



Spustí **Action Center (Centrum akcí)**



Spuštění režimu pracovní plochy



Spustí **File Explorer (Průzkumník souborů)**



Otevře panel **Share (Sdílet)**

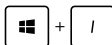

Spustí **Settings (Nastavení)**



Spustí panel **Connect (Připojit)**



Aktivace obrazovky zámku

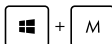

Minimalizuje aktuálně aktivní okno



Spustí **Search (Hledat)**



Spustí panel **Project (Projekt)**



Otevření okna **Spustit**

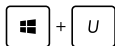

Otevření **Centra snadného přístupu**

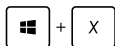

Otevře místní nabídku tlačítka Start



Spuštění lupy umožňující zvětšení části obrazovky

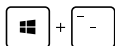

Zmenšení zobrazení



Otevření **Nastavení vypravěče**

Připojení k bezdrátovým sítím

Wi-Fi

Pomocí pracovat s e-maily, prohlížet Internet a sdílet aplikace prostřednictvím sociálních sítí prostřednictvím připojení Wi-Fi počítače ASUS All-in-One PC.



Aktivace Wi-Fi

Chcete-li připojit počítač ASUS All-in-One PC k síti Wi-Fi, postupujte podle následujících pokynů:



nebo



1. Na hlavním panelu vyberte ikonu .
2. Výběrem ikony  aktivujte Wi-Fi.
3. Ze seznamu dostupných připojení Wi-Fi vyberte jeden přístupový bod.
4. Výběrem **Connect (Připojit)** vytvořte síťové připojení.

POZNÁMKA: K aktivaci připojení Wi-Fi může být nutno zadat heslo zabezpečení.

Bluetooth

Pomocí Bluetooth si můžete snadno vyměňovat data s jinými zařízeními podporujícími Bluetooth.

Párování s dalšími zařízeními podporujícími Bluetooth

Přenos dat funguje až po spárování počítače ASUS All-in-One PC s dalším zařízením podporujícím Bluetooth. Chcete-li připojit zařízení, postupujte podle následujících kroků:



nebo



1. Spusťte **Settings (Nastavení)** v úvodní nabídce.
2. Vyberte **Devices (Zařízení)** a potom výběrem **Bluetooth** vyhledejte zařízení s rozhraním Bluetooth.
3. Vyberte zařízení ze seznamu. Porovnejte heslo v počítači ASUS All-in-One PC s heslem odeslaným vybranému zařízení. Pokud se shodují, výběrem **Yes (Ano)** spárujte počítač ASUS All-in-One PC se zařízením.

POZNÁMKA: U některých zařízeních s technologií Bluetooth můžete být vyzváni k zadání hesla vašeho počítače ASUS All-in-One PC.

Připojení ke kabelovým sítím

Přes port LAN lze ASUS All-in-One PC také připojit ke kabelovým sítím, například místním, nebo využít širokopásmové připojení k Internetu.

POZNÁMKA: podrobnosti k nastavení připojení k internetu vám sdělí poskytovatel připojení k internetu (ISP) nebo váš správce sítě, který vám s ním také může pomoci.

Nastavení proveďte podle následujících pokynů.

DŮLEŽITÉ! Před provedením následujících kroků zajistěte, aby byl mezi portem místní sítě LAN počítače ASUS All-in-One PC a místní sítí připojen síťový kabel.

Konfigurace dynamického připojení IP/PPPoE



nebo



1. Spusťte **Settings (Nastavení)**.
2. Vyberte **Network & Internet (Sít' a Internet)**.
3. Vyberte **Ethernet > Network and Sharing Center (Centrum síťových připojení a sdílení)**.
4. Vyberte vaši místní síť LAN a potom vyberte **Properties (Vlastnosti)**.
5. Vyberte **Internet Protocol Version 4 (TCP/IPv4) (Protokol Internet verze 4 (TCP/IPv4))** a potom vyberte **Properties (Vlastnosti)**.
6. Vyberte **Obtain an IP address automatically (Získat adresu IP automaticky)** a poté vyberte **OK**.

POZNÁMKA: Pokud využíváte připojení PPPoE, pokračujte dalšími kroky.

7. Vraťte se zpět do **Network and Sharing Center (Centrum síťových připojení a sdílení)** a potom vyberte **Set up a new connection or network (Vytvořit nové připojení nebo síť)**.
8. Vyberte **Connect to the Internet (Připojit k Internetu)** a potom vyberte **Next (Další)**.
9. Vyberte **Broadband (PPPoE) (Širokopásmové připojení (PPPoE))**.
10. Zadejte Uživatelské jméno, Heslo a Název připojení a potom vyberte **Connect (Připojit)**.
11. Výběrem **Close (Zavřít)** dokončete konfiguraci.
12. Vyberte  na hlavním panelu a potom vyberte právě vytvořené připojení.
13. Vyplňte uživatelské jméno a heslo a výběrem **Connect (Připojit)** zahajte připojování k Internetu.

Konfigurace statické IP adresy připojení



nebo



1. Opakujte kroky 1 až 5 postupu *Připojení k síti IP / PPPoE s dynamickou adresou*.
2. Vyberte možnost **Use the following IP address (Použít následující adresu IP)**.
3. Zadejte IP adresu, masku podsítě a bránu podle údajů od vašeho poskytovatele služeb.
4. Dle potřeby také můžete vyplnit preferovaný server DNS a alternativní server DNS a poté klepnout na **OK**.





Vypnutí ASUS All-in-One PC

All-in-One PC můžete vypnout libovolným z níže uvedených postupů:



nebo



- Spusťte úvodní nabídku a potom výběrem  **Power** > **Shut down (Vypnout)** provedte normální vypnutí.
- Na přihlašovací obrazovce vyberte  > **Shut down (Vypnout)**.
- Stisknutím  +  spustíte nástroj Shut Down Windows (Ukončit systém Windows). V rozevíracím seznamu vyberte volbu **Shut Down (Vypnout)** a potom vyberte **OK**.
- Pokud ASUS All-in-One PC nereaguje, stiskněte a přidržte tlačítko napájení nejméně na čtyři (4) sekundy a ASUS All-in-One PC se vypne.



Uvedení počítače ASUS All-in-One PC do spánku

Pokyny pro uvedení počítače ASUS All-in-One PC do režimu spánku:





nebo



- Spusťte úvodní nabídku a potom výběrem  **Power** > **Sleep (Spánek)** uvedte počítač ASUS All-in-One PC do režimu spánku.
- Na přihlašovací obrazovce vyberte  > **Sleep (Spánek)**.



Stisknutím  +  spusťte nástroj Shut Down Windows (Ukončit systém Windows). V rozevíracím seznamu vyberte položku **Sleep (Spánek)** a potom stiskněte tlačítko **OK**.

POZNÁMKA: Počítač ASUS All-in-One PC lze rovněž přepnout do režimu spánku jedním stisknutím vypínače.

Kapitola 4: Obnova systému

Vstup do nastavení BIOS

BIOS (Basic Input and Output System) ukládá nastavení hardwaru potřebná ke spuštění PC.

Za obvyklých okolností zajistí výchozí nastavení BIOSu optimální výkon. Výchozí nastavení BIOSu neměňte, kromě níže uvedených případů:

- Zobrazení chybového hlášení při spuštění systému, vyžadujícího vstup do Nastavení BIOSu.
- Instalace nové komponenty systému, vyžadující nastavení nebo aktualizaci BIOSu.

VAROVÁNÍ! Nesprávná nastavení BIOSu mohou vést k nestabilitě nebo selhání startu systému. Silně doporučujeme zasahovat do nastavení BIOSu jen s pomocí kvalifikovaného servisního technika.

Rychlý vstup do BIOSu

Pokyny při přístupu do systému BIOS:

- Pokud je All-in-One PC vypnuto, stiskněte tlačítko napájení na nejméně čtyři (4) sekundy a dostanete se přímo do BIOSu.
- Stisknutím vypínače zapnete přístroj ASUS All-in-One PC a během testu POST stiskněte klávesu <F2> nebo .

POZNÁMKA: POST (Power-On Self Test) je série softwarově řízených diagnostických testů, které proběhnou při zapnutí All-in-One PC.

Obnova systému

Možnosti obnovy počítače ASUS All-in-One PC umožňují obnovit systém do původního stavu nebo jednoduše zaktualizovat jeho nastavení pro zvýšení výkonu.

DŮLEŽITÉ!

- Před provedením obnovy v počítači ASUS All-in-One PC zadržte zálohu všech vašich dat.
 - Abyste předešli ztrátě dat, zaznamenejte si důležité údaje, například nastavení sítě, uživatelská jména a hesla.
 - Před obnovou systému zajistěte, aby byl počítač ASUS All-in-One PC připojen ke zdroji napájení.
-

Windows® 10 nabízí následující možnosti obnovy:

- **Zachovat moje soubory** - Tato volba umožňuje zaktualizovat počítač ASUS All-in-One PC tak, aby nebyly poškozeny vaše osobní soubory (fotografie, hudba, videa, dokumenty) a aplikace z Windows® Store.

Tato možnost obnoví výchozí nastavení ASUS All-in-One PC a odstraní ostatní instalované aplikace.

- **Odebrat vše** - Touto volbou budou obnovena výrobní nastavení počítače ASUS All-in-One PC. Před aktivací této možnosti musíte zálohovat svá data.
- **Go back to an earlier build (Návrat na předchozí sestavení)** - Tato volba umožňuje vrátit se na některé předchozí sestavení. Tuto volbu použijte, pokud vám toto sestavení nevyhovuje.

- **Advanced startup (Upřesnit spuštění)** - Tato volba umožňuje provádět další pokročilé možnosti obnovy vašeho počítače ASUS All-in-One PC, například:
 - Spuštění počítače ASUS All-in-One PC pomocí jednotky USB, síťového připojení nebo disku DVD pro obnovu systému Windows.
 - Volbou **Troubleshoot (Odstranit potíže)** aktivujete vybranou z pokročilých možností: System Restore (Obnovení systému), System Image Recovery (Obnovení bitové kopie systému), Startup Repair (Oprava při spuštění), Command Prompt (Příkazový řádek), UEFI Firmware Settings (Nastavení firmwaru UEFI), Startup Settings (Nastavení spouštění).

Provádění obnovy

Chcete-li přejít na a použít některou z dostupných možností obnovy počítače ASUS All-in-One PC, proveďte následující kroky.

1. Spusťte **Settings (Nastavení)** a vyberte volbu **Update and security (Aktualizace a zabezpečení)**.

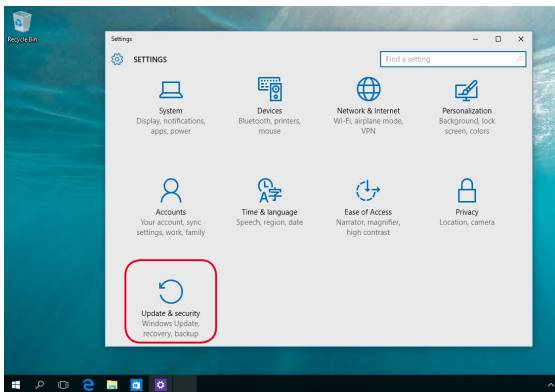

2. V části **Update and security (Aktualizace a zabezpečení)** vyberte volbu **Recovery (Obnova)** a potom vyberte možnost, kterou chcete provést.

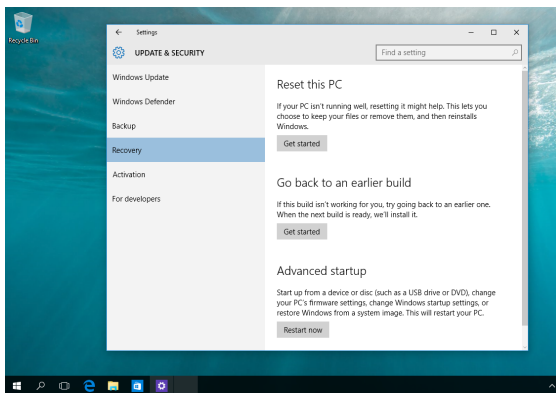

Přílohy

Poznámky

Prohlášení Federální komise pro komunikaci

Toto zařízení bylo testováno a bylo zjištěno, že odpovídá omezením pro digitální zařízení třídy B podle části 15 předpisů Federální komise pro komunikaci (FCC). Tato omezení jsou stanovena tak, aby poskytovala odpovídající ochranu před škodlivým rušením v případě, že je zařízení používáno v obydlené oblasti. Toto zařízení generuje, používá a může vyzařovat energii rádiových frekvencí a pokud není nainstalováno a používáno v souladu s návodem k obsluze, může způsobovat rušivou interferenci rádiových komunikací. Přesto však není zaručeno, že k rušení na určitých místech nedojde. Pokud je při vypnutí a zapnutí evidentní, že zařízení způsobuje nežádoucí rušení příjmu rozhlasového nebo televizního vysílání, doporučujeme uživateli, aby se pokusil toto rušení odstranit některým z následujících opatření:

- Přesměrovat nebo přemístit přijímací anténu.
- Zvětšit vzdálenost mezi daným zařízením a přijímačem.
- Připojit dané zařízení do zásuvky na jiném obvodu, než do kterého je zapojen přijímač.
- Obrátit se s žádostí o pomoc na prodejce nebo radio/TV technika.

Změny nebo úpravy, které výslovně neschválí strana odpovědná za shodu, mohou znamenat zánik uživatelského oprávnění zařízení používat.

Toto zařízení je v souladu s pravidly FCC, část 15. Pro provoz musí splňovat tyto dvě podmínky: (1) Zařízení nesmí být zdrojem škodlivého rušení, (2) Zařízení musí být schopno akceptovat jakékoli rušení, včetně takového, které může způsobit nežádoucí činnost.

Antény tohoto vysílače nesmí být umístěny ani provozovány v těsné blízkosti jiných antén a vysílačů.

Při provozu ve frekvenčním pásmu 5,15 až 5,25 GHz je používání tohoto zařízení omezeno na vnitřní prostory.

Toto zařízení vyhovuje předpisům Industry Canada pro bezlicenční pásmo. Provoz je podmíněn splněním následujících dvou podmínek: (1) toto zařízení nesmí způsobovat rušení a (2) toto zařízení musí snést veškeré přijaté rušení, včetně rušení, které by mohlo způsobit nežádoucí činnost.

Varování na vystavení RF

Toto zařízení vyhovuje limitům FCC pro vystavení radiofrekvenčnímu záření stanoveným pro nekontrolované prostředí.

Toto zařízení nesmí být nainstalováno společně nebo propojeno s žádnou jinou anténou nebo vysílačem.

DŮLEŽITÉ! Venkovní provoz v pásmu 5,15 ~ 5,25 GHz je zakázán. Funkce Ad-hoc tohoto zařízení není k dispozici pro 5250 ~ 5350 a 5470 ~ 5725 MHz.

POZOR: Jakékoliv změny nebo úpravy výslovně neschválené garantem tohoto zařízení mohou vést k odebrání oprávnění uživatele používat toto zařízení.

Prohlášení a bezpečnostní informace Prohlášení o shodě (Direktiva R&TTE 1999/5/EC)

Následující položky byly dokončeny a jsou považovány za relevantní a dostatečné:

- Zásadní požadavky jako v [Článku 3]
- Požadavky na zdraví a bezpečnost jako v [Článku 3.1a]
- Testování na elektrickou bezpečnost podle [EN 60950]
- Požadavky na ochranu pro elektromagnetickou kompatibilitu v [Článku 3.1b]
- Testování na elektromagnetickou kompatibilitu v [EN 301 489-1] a [EN 301 489-17]
- Efektivní využití radiového spektra jako v [Článku 3.2]
- Radiové testy podle [EN 300 328-2]

Bezdrátový provozní kanál pro různé domény

S. Amerika	2,412-2,462 GHz	Kanál 01 až 11
Japonsko	2,412-2,484 GHz	Kanál 01 až 14
Evropa ETSI	2,412-2,472 GHz	Kanál 01 až 13

Hodnota CE SAR tohoto zařízení je 1,575 W/kg.

Ve frekvenčním pásmu 5150 - 5350 MHz je používání WAS/RLAN omezeno na vnitřní prostory.

Varování o značce CE

Toto je výrobek třídy B, a v domácím prostředí může tento výrobek způsobit rušení radiových vln, a v tom případě bude uživatel možná nucen podniknout adekvátní opatření.



Symbol CE pro zařízení bez bezdrátové místní sítě LAN/Bluetooth

Dodaná verze tohoto zařízení vyhovuje směrnicím EEC 2004/108/EC „Elektromagnetická kompatibilita“ a 2006/95/EC „Směrnice pro slaboproudá zařízení“.



Symbol CE pro zařízení s bezdrátovou místní sítí LAN/Bluetooth

Toto zařízení vyhovuje požadavkům směrnice 1999/5/EC Evropského parlamentu a komise ze dne 9. března 1999 o rádiových a telekomunikačních zařízeních a o vzájemném uznávání jejich shody.

ⓘ platí pro zařízení třídy II.

NEROZEBÍREJTE

Záruka se nevztahuje na výrobky, které byly ze strany uživatelů rozmontovány.

Upozornění ohledně lithium-iontové baterie

POZOR: Nebezpečí výbuchu při chybné výměně baterie. Nahradte jen stejným nebo ekvivalentním typem doporučeným výrobcem. Použité baterie zlikvidujte podle pokynů výrobce.

Žádné vystavení tekutinám

NEVYSTAVUJTE ani nepoužívejte blízko tekutin, deště nebo vlhkosti. Tento výrobek není odolný vůči vodě ani oleji.



Tento symbol přeškrtnuté popelnice na kolečkách znamená, že výrobek (elektrická, elektronická zařízení a knoflíkové baterie s obsahem rtuti) by se neměl vyhazovat do komunálního odpadu. Ověřte si lokální předpisy pro likvidaci elektronických výrobků.



NEVHAZUJTE baterii do komunálního odpadu. Symbol přeškrtnuté popelnice s kolečkem ukazuje, že tato baterie nesmí být likvidována společně s komunálním odpadem.

REACH

V rámci shody s regulační platformou REACH (Registration, Evaluation, Authorisation, and Restriction of Chemicals (registrace, hodnocení, povolování a omezování chemických látek) byl zveřejněn seznam chemických látek přítomných v našich produktech na webu ASUS REACH na adrese <http://csr.asus.com/english/REACH.htm>.

Splnění globálních ekologických předpisů a prohlášení

Společnost ASUS se řídí principy ekologického návrhu a výroby produktů a zajišťuje splnění globálních ekologických předpisů ve všech fázích životního cyklu produktů ASUS. Společnost ASUS kromě toho také zveřejňuje relevantní informace v souladu s požadavky předpisů.

Více se o povinně zveřejňovaných informacích dozvíte na <http://csr.asus.com/english/Compliance.htm>. ASUS plní tyto požadavky:

Prohlášení o materiálech dle japonské normy JIS-C-0950

Evropské předpisy REACH SVHC

Korejské předpisy RoHS

Recyklace ASUS / Služby zpětného odběru

ASUS provozuje program recyklace a zpětného odběru založené na naší snaze maximálně chránit životní prostředí. Věříme, že má smysl nabízet řešení umožňující zodpovědnou recyklaci našich produktů, baterií, dalších součástí a obalových materiálů. Podrobné informace o recyklaci v různých regionech najdete na <http://csr.asus.com/english/Takeback.htm>.

Poznámka k izolaci

DŮLEŽITÉ! Pečujte o elektrickou izolaci a udržujte elektrickou ochranu. Zařízení je zaizolováno s výjimkou oblastí, kde se nacházejí IO porty. (Anglicky)

Prevence ztráty sluchu

V zájmu předcházení ztrátě sluchu neposlouchejte dlouhodobě při vysoké hlasitosti.



A pleine puissance, l'écoute prolongée du baladeur peut endommager l'oreille de l'utilisateur.

Produkt vyhovující standardu ENERGY STAR



ENERGY STAR je společný program americké Agentury pro ochranu životního prostředí a amerického ministerstva energetiky, který nám všem pomáhá ušetřit a zároveň chránit životní prostředí díky energeticky úsporným výrobkům a postupům.

Všechny produkty společnosti ASUS označené logem ENERGY STAR vyhovují standardu ENERGY STAR a funkce řízení spotřeby je u nich povolena ve výchozím nastavení. Tento monitor a počítač jsou automaticky nastaveny na přechod do režimu spánku po 10 a 30 minutách nečinnosti uživatele. Počítač probudíte klepnutím myši nebo stiskem libovolné klávesy na klávesnici.

Podrobné informace o řízení spotřeby a jeho přínosu pro životní prostředí najdete na stránkách <http://www.energy.gov/powermanagement>. Na stránkách <http://www.energystar.gov> dále najdete podrobnosti o společném programu ENERGY STAR.

POZNÁMKA: Energy Star NEpodporuje FreeDOS a operační systémy založené na Linuxu.

Výrobce	ASUSTeK Computer Inc.	
	Tel.:	+886-2-2894-3447
	Adresa:	4F, No. 150, LI-TE RD., PEITOU, TAIPEI 112, TAIWAN
Autorizovaný zástupce v Evropě	ASUSTeK Computer GmbH	
	Adresa:	HARKORT STR. 21-23, 40880 RATINGEN, GERMANY