

SONY®

Sound Bar

Kezelési útmutató HU

Instrucțiuni de utilizare RO

Návod k použití CZ

Bruksanvisning NO

 DOLBY ATMOS®



HDMI



<http://www.sony.net/>



* 4 7 4 6 0 9 2 5 1 * (2)

©2019 Sony Corporation Printed in Malaysia

4-746-092-51(2)



HT-X8500

FIGYELMEZTETÉS

A Sound Bart ne használja szűk zárt térben, például könyvszekrényben vagy beépített szekrényben.

A tűz elkerülése érdekében a Sound Bar szellőzőnyílásait ne takarja el újsággal, asztalterítővel, függönnyel stb.

A Sound Bart óvja a nyílt lángot használó eszközöktől (például égő gyertyáktól).

A tűz vagy áramütés elkerülése érdekében a Sound Bart ne érje csepegő vagy fröccsenő víz, valamint ne tegyen a Sound Barra folyadékot tartalmazó edényt, például vázát.

A hálózati tápegység addig nincs leválasztva a hálózati feszültségről, amíg az elektromos aljzathoz csatlakozik, akkor sem, ha magát a Sound Bart kikapcsolta.

Mivel a hálózati tápegység elektromos csatlakozója használható arra, hogy a hálózati tápegységet leválassza az elektromos hálózatról, ezért könnyen elérhető elektromos aljzathoz csatlakoztassa. Amennyiben bármilyen rendellenes működést tapasztal, azonnal húzza ki az elektromos aljzathból.

VIGYÁZAT

A helytelen típusú elemre történő csere robbanásveszélyt okozhat. Az elemeket, illetve az elem behelyezése után a készüléket ne tegye ki magas hőmérsékletnek, például napfénynek és tűznek.

Csak beltéri használatra.

Ajánlott kábelek

A számítógépekhez és/vagy perifériákhoz megfelelően árnyékolt és földelt kábeleket, illetve csatlakozókát kell használni.

A Sound Barhoz

A típus tábla a Sound Bar alján található.

A hálózati tápegységhez

A hálózati tápegység modellszámának és sorozatszámának címkei a hálózati tápegység alján található.

Európai ügyfeleinknek

Megjegyzés a felhasználók számára: a következő tájékoztatás az EU irányelveit alkalmazó országokban értékesített készülékekre vonatkozik.

Ezt a terméket a Sony Corporation vagy megbízottja gyártotta.

EU importőr: Sony Europe Limited.

Az EU importőrrel vagy az Európai termékbiztonsággal kapcsolatos kérdéseket a gyártó jogosult képviselőjének kell küldeni, Sony Belgium, bijkantoor van Sony Europe Limited, Da Vincilaan 7-D1, 1935 Zaventem, Belgium.



Alulírott, Sony Corporation nyilatkozom, hogy a készülék megfelel a 2014/53/EU irányelvnek.

Az EU megfelelési nyilatkozat teljes szövege a következő internetes címről érhető el: <http://www.compliance.sony.de/>

A készüléket tesztelték, és igazolták az EMC előírásnak való megfelelését 3 méternél rövidebb csatlakozókábel használata esetén.



**Feleslegessé vált
elemek/
akkumulátorok,
elektromos és
elektronikus
készülékek
hulladékként való**

**eltávolítása. (Használható az
Európai Unió és egyéb országok
szelektív hulladékgyűjtési
rendszerében)**

Ez az elem/akkumulátoron, a készüléken vagy annak csomagolásán található szimbólum jelzi, hogy a termék nem kezelhető háztartási hulladékként. Egyes elemeken/akkumulátorokon, vagy azok csomagolásán ez a szimbólum együtt szerepelhet az ólom (Pb) vegyjelével akkor, ha az elem/akkumulátor 0,004%-nál több ólmot tartalmaz. Az elhasznált elemek/akkumulátorok és készülékek a kijelölt gyűjtőhelyeken történő leadásával segít megelőzni a környezet és az emberi egészség károsodását, amely bekövetkezhetne, ha nem követi a hulladékkezelés helyes módját. Az anyagok újrahasznosítása segít a természeti erőforrások megőrzésében. Az olyan berendezéseknél alkalmazott elemeket/akkumulátorokat, ahol biztonsági, üzemviteli, illetve adatok megőrzése érdekében elengedhetetlen az energiaellátás folyamatosságának biztosítása, csak az arra felkészült szerviz cserélheti azt ki. Beépített akkumulátor esetén, hogy biztosítható legyen az akkumulátor megfelelő kezelése, a termék elhasználódásakor juttassa el azt egy arra kijelölt elektromos és elektronikus hulladékgyűjtő helyre. Minden más elem/akkumulátor esetén, kérjük,

tanulmányozza a termékhez mellékelte útmutatót az elem/akkumulátor a készülékből történő biztonságos eltávolításának megfelelő módjával kapcsolatban. Az elemet/akkumulátort a használt elemek gyűjtőhelyén adja le. A termék és az elemek/akkumulátorok újrahasznosításával kapcsolatos további információkat illetően forduljon a területileg illetékes hivatalhoz, a helyi hulladékgyűjtő szolgáltatóhoz vagy ahhoz az üzlethez, amelyben a terméket vásárolta.

Tartalomjegyzék

A kezelési útmutató	4
A doboz tartalma	5
Mire használható a Sound Bar?	6
Útmutató az alkatrészekhez és vezérlőelemekhez	7

Csatlakoztatás tv-hez vagy AV-eszközhöz

Csatlakoztatás tv-hez vagy AV-eszközhöz a HDMI-kábellel	→	Használatbavételi útmutató (külön dokumentum)
---	---	---

BLUETOOTH funkcióval rendelkező Sony tv vezeték nélküli csatlakoztatása	13
4K-tv vagy 4K-eszközök csatlakoztatása	16
eARC-kompatibilis tv csatlakoztatása	18
A Sound Bar felszerelése a falra	18
Ha a tv távvezérlője nem működik	20

Műsorhallgatás

Tv és más eszközök hallgatása ...	21
Térhatású hang megszólaltatása	22
A hang beállítása	25

Hang/zene hallgatása a BLUETOOTH® funkcióval

Zene hallgatása mobilkészülékről	27
A BLUETOOTH funkció beállításainak módosítása ...	29

A különféle funkciók használata

A HDMI-vezérlés funkció használata	31
A „BRAVIA” Sync funkció használata	33
Energiafogyasztás csökkentése	34

Hibaelhárítás

Hibaelhárítás	35
A Sound Bar visszaállítása	41

További információk

Műszaki adatok	42
Támogatott bemeneti hangformátumok	44
Támogatott HDMI-videoformátumok	45
A BLUETOOTH-kommunikáció	47
Övintézkedések	48

A kezelési útmutató

- A jelen Kezelési útmutatóban foglalt utasítások a távvezérlő kezelőszerveit mutatják be.
- Egyes illusztrációk csupán elvi ábrázolások, és eltérhetnek a tényleges termékektől.
- Az egyes funkciók leírásainál a gyári beállításokat aláhúzás jelöli. Például: Függőleges térhangzás kikapcsolva

A doboz tartalma

- Sound Bar (1)

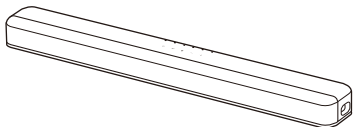

- Távvezérlő (1)

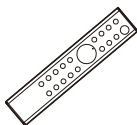

- R03 (AAA méretű) elem (2)



- Optikai digitális kábel (1)

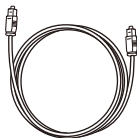

- Hálózati tápegység (1)



- Hálózati tápkábel (1)



- FALRA SZERELÉSI SABLON (1)



- Használatbavételi útmutató



- Kezelési útmutató

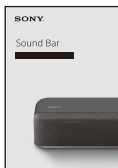

Mire használható a Sound Bar?

A Sound Bar támogatja az objektumalapú hangformátumokat (például Dolby Atmos és DTS:X), valamint a HDR videoformátumokat (például HDR10, HLG és Dolby Vision).

„Tv és más eszközök hallgatása” (21. oldal)

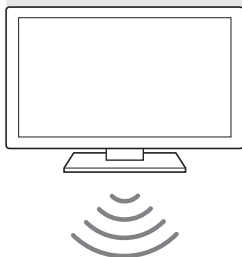

„BLUETOOTH
funkcióval
rendelkező Sony tv
vezeték nélküli
csatlakoztatása”
(13. oldal)

Blu-ray Disc™-lejátszó,
kábeldekódoló, műholdvevő stb.

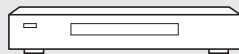

Egyszerű csatlakoztatás: lásd
„Használatbavételi útmutató”
(külön dokumentum).

Egyéb csatlakozások: lásd
„Csatlakoztatás tv-hez vagy AV-
eszközhöz” (13. oldal).

„A HDMI-vezérlés funkció
használata” (31. oldal)
„A „BRAVIA” Sync funkció
használata” (33. oldal)

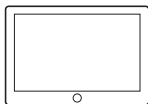
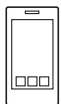
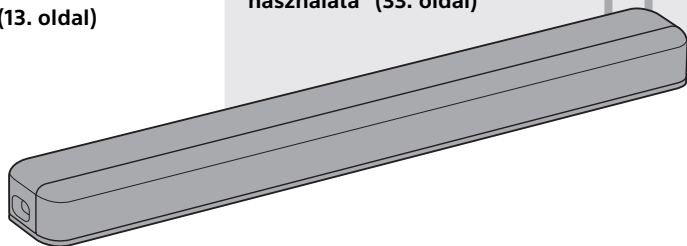

„Zene hallgatása
mobileszközről” (27. oldal)

Útmutató az alkatrészekhez és vezérlőelemekhez

A részleteket kihagytuk az illusztrációkról.

Sound Bar

A készülék eleje

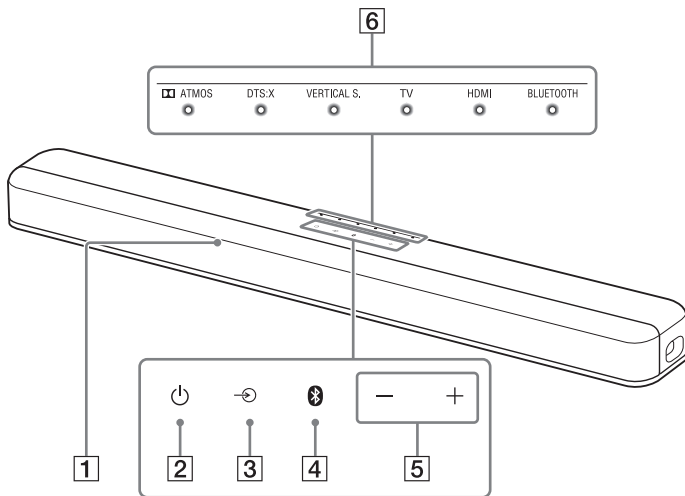

1 Távvezérlő-érzékelő

A Sound Bar működtetéséhez mutasson a távvezérlővel a távvezérlő-érzékelőre.

2 (bekapcsoló) gomb

Bekapcsolja vagy készenléti módba állítja a Sound Bart.

3 (bemenetváltó) gomb (21. oldal)







4 BLUETOOTH gomb (27. oldal)

5 +/- (hangerő) gombok





6 Jelzőfények

A Sound Bar jelzőfényeinek felgyulladásá vagy villogása a következő állapotokat jelzi.























Aktuálisan választott bemenet

Jelzőfények	Állapot
TV 	Akkor világít, ha a TV bemenet van kiválasztva.
HDMI 	Akkor világít, ha a HDMI-bemenet van kiválasztva.
BLUETOOTH 	Akkor világít, ha a BLUETOOTH-bemenet van kiválasztva.
TV  HDMI  BLUETOOTH 	Akkor világít, ha a Sound Bar a BLUETOOTH funkcióval csatlakozik a tv-hez (a TV bemenet van kiválasztva).

Hangformátum, térhatású hang

Jelzőfények/színek	Állapot
 ATMOS 	Fehér Akkor világít, ha a készülék Dolby Atmos formátumot játszik, és a virtuális térhatású feldolgozás aktiválva van.
DTS:X 	Fehér Akkor világít, ha a készülék DTS:X formátumot játszik. Zöld Akkor világít, ha a készülék DTS formátumot játszik, és a hangeffektus-beállítás a „DTS Virtual:X” (24. oldal). Narancs-sárga Akkor világít, ha a készülék DTS:X formátumot játszik, és a hangeffektus-beállítás a „DTS Virtual:X” (24. oldal).
VERTICAL S. 	Fehér Akkor világít, ha a függőleges térhangzás funkció be van kapcsolva (22. oldal).

Hangerő

Jelzőfények	Állapot
 ATMOS  DTS:X  VERTICAL S.  TV  HDMI  BLUETOOTH 	A jelzőfények villogása jelzi a hangerőszintet, ha a  +/- gombokkal a hangerőt állítja. A hangerő növelésekor egyre több jelzőfény kezd el villogni (balról jobbra).
 ATMOS  DTS:X  VERTICAL S.  TV  HDMI  BLUETOOTH 	<ul style="list-style-type: none">Folyamatosan villognak, ha a hang le van némítva.Kétszer felvillannak, ha a hangerőt a minimális szintre állítja.
 ATMOS  DTS:X  VERTICAL S.  TV  HDMI  BLUETOOTH 	Kétszer felvillannak, ha a hangerőt a maximális szintre állítja.

Az egyes funkciók beállítási állapota

Az egyes funkciók beállításának változását a jelzőfények állapota mutatja. Az alábbi állapotok jelzik a funkciók be-/kikapcsolt állását.

A jelzőfények a be-/kikapcsolt állástól eltérő beállítások módosítása esetén beálló állapotáért lásd az egyes funkciók leírását.

Jelzőfények						Állapot
<input type="checkbox"/> ATMOS	<input checked="" type="checkbox"/> DTS:X	<input type="checkbox"/> VERTICAL S.	<input type="checkbox"/> TV	<input checked="" type="checkbox"/> HDMI	<input checked="" type="checkbox"/> BLUETOOTH	<ul style="list-style-type: none">• Kétszer felvillannak, ha a funkciót bekapcsolja (az éjszakai/beszédhang üzemmódtól eltérő üzemmódok esetében).• 2 másodpercig világítanak a funkció bekapcsolásakor (az éjszakai/beszédhang üzemmód esetében).
<input checked="" type="checkbox"/> ATMOS	<input checked="" type="checkbox"/> DTS:X	<input type="checkbox"/> VERTICAL S.	<input type="checkbox"/> TV	<input type="checkbox"/> HDMI	<input type="checkbox"/> BLUETOOTH	<ul style="list-style-type: none">• Kétszer felvillannak, ha a funkciót kikapcsolja (az éjszakai/beszédhang üzemmódtól eltérő üzemmódok esetében).• 2 másodpercig világít a funkció bekapcsolásakor (az éjszakai/beszédhang üzemmód esetében).

Hátulnézet

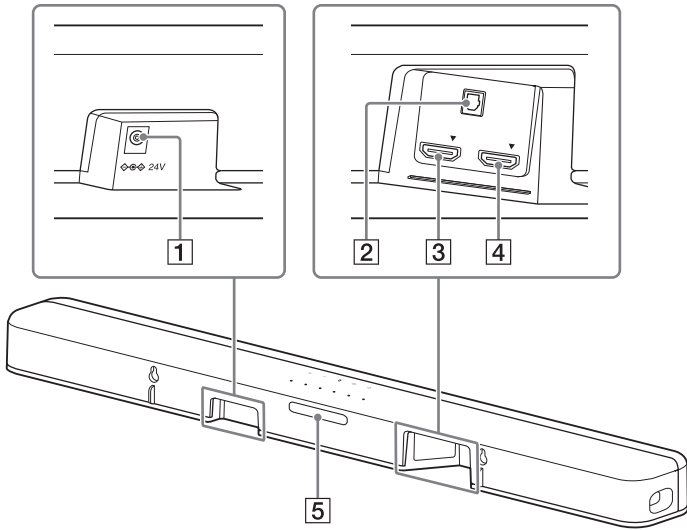

1 DC IN csatlakozó

2 TV IN (OPT)-aljzat

3 HDMI IN-aljzat

Távolítsa el a címkét az eszköz a HDMI IN-aljzatra való csatlakoztatásakor.

A kapcsolatokra vonatkozó műszaki adatokért és megjegyzésekért lásd: „Támogatott HDMI-videoformátumok” (45. oldal).

4 HDMI OUT (TV eARC/ARC)-aljzat

Csatlakoztassa a készüléket egy HDMI-kábellel egy HDMI bemeneti aljzattal rendelkező tv-hez.

A Sound Bar kompatibilis a következőkkel: eARC és ARC. Az ARC funkció a tv hangját annak HDMI-aljzatán keresztül továbbítja egy AV-eszközre, amilyen a Sound Bar is. Az eARC az ARC kiterjesztett verziója, amely egy objektum audio- és többcsatornás LPCM-tartalmát is képes továbbítani,

amire az ARC egyébként nem lenne képes. Az eARC funkcióval kapcsolatos részletekért lásd: „eARC-kompatibilis tv csatlakoztatása” (18. oldal). A támogatott hangformátumokért lásd: „Támogatott bemeneti hangformátumok” (44. oldal). A kapcsolatokra vonatkozó műszaki adatokért és megjegyzésekért lásd: „Támogatott HDMI-videoformátumok” (45. oldal).

5 Infravörös jelismétlő (20. oldal)

A tv távvezérlőjének távoli jelét továbbítja a tv-re.

Távvezérlő

Egyes gombok eltérően működnek attól függően, hogy milyen hosszan tartja nyomva őket. Az alábbi ikonok jelzik a gomb lenyomásának hosszát.

- : Nyomja le a gombot.
- : Nyomja le és tartsa 5 másodpercig lenyomva a gombot.

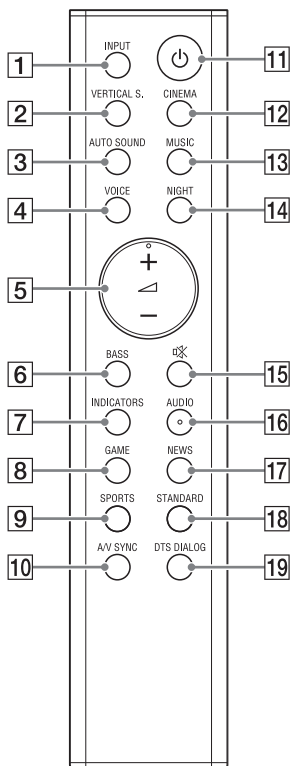

1 INPUT (21. oldal)

A lejátszás forrását választja ki. Az INPUT gombot egyszer lenyomva felvillan az aktuális bemenet. A kívánt eszköz kiválasztásához nyomja le ismét az INPUT gombot. A bemenet az INPUT gomb többszöri lenyomására a következők szerint ciklikusan változik.

TV-bemenet → HDMI-bemenet →
BLUETOOTH-bemenet

2 VERTICAL S.

●: Be-/kikapcsolja a függőleges térhangzás funkciót. (22. oldal)

●: Kiválasztja a hangeffektus-beállítást. (24. oldal)

3 AUTO SOUND

●: Beállítja az AUTO SOUND hang üzemmódot. (23. oldal)

●: Be-/kikapcsolja az AAC kodek funkciót. (29. oldal)

4 VOICE

●: Be-/kikapcsolja a beszédhang üzemmódot. (25. oldal)

●: Be-/kikapcsolja a HDMI-vezérlés funkciót. (31. oldal)

5 ▲ (hangerő) +*/-

Beállítja a hangerőt.

6 BASS (26. oldal)

Beállítja a basszus hangszín szintjét.

7 INDICATORS

●: Be-/kikapcsolja a jelzőfényeket a Sound Baron.

●: Be-/kikapcsolja az automatikus készenlét funkciót. (34. oldal)

8 GAME

- : Beállítja a GAME hang üzemmódot. (23. oldal)
- : Kiválasztja a HDMI készenléti átmenő funkció beállítását. (32. oldal)

9 SPORTS

- : Beállítja a SPORTS hang üzemmódot. (23. oldal)
- : Be-/kikapcsolja az eARC funkciót. (32. oldal)

10 A/V SYNC (26. oldal)

Beállítja a kép és a hang közötti késleltetést.

11 (bekapcsoló)

Bekapcsolja vagy készenléti módba állítja a Sound Bart.

12 CINEMA (23. oldal)

Beállítja a CINEMA hang üzemmódot.

13 MUSIC (23. oldal)

Beállítja a MUSIC hang üzemmódot.

14 NIGHT

- : Be-/kikapcsolja az éjszakai üzemmódot. (25. oldal)
- : Be-/kikapcsolja a BLUETOOTH készenléti üzemmódot. (29. oldal)

15 (némítás)

Ideiglenesen kikapcsolja a hangot, vagy visszakapcsolja azt.

16 AUDIO*

- : Kiválasztja a Dolby Digital multiplex adás audiocsatornáját. (25. oldal)
- : Be-/kikapcsolja az Audio DRC funkciót. (25. oldal)

17 NEWS

- : Beállítja a NEWS hang üzemmódot. (23. oldal)
- : Kiválasztja a HDMI-jelformátum beállítását. (17. oldal)

18 STANDARD

- : Beállítja a STANDARD hang üzemmódot. (23. oldal)
- : Be-/kikapcsolja az infravörös jelismétlő funkciót. (20. oldal)

19 DTS DIALOG (26. oldal)

Beállítja a beszédhangerőt a DTS:X-tartalmak lejátszásához.

* A  + és az AUDIO gomb felületén egy-egy kitapintható jelzés található. Ezt a használat során tájékozási pontként lehet használni.

Tipp

A jelzőfényeket az INDICATORS gomb lenyomásával kikapcsolhatja. Ha az INDICATORS gomb lenyomásával ki is kapcsolta a jelzőfényeket, a Sound Bar kezelésekor az adott művelethez tartozó jelzőfények villogni vagy világítani fognak.

A távvezérlő elemeinek cseréje

Ha a Sound Bar nem reagál a távvezérlő működtetésére, cserélje ki a távvezérlő két elemét újakra. Ehhez használjon R03 (AAA méretű) mangán elemeket.

Csatlakoztatás tv-hez vagy AV-eszközhöz

Csatlakoztatás tv-hez vagy AV-eszközhöz a HDMI-kábellel

4K-tv vagy 4K-eszközök csatlakoztatása

Lásd „4K-tv vagy 4K-eszközök csatlakoztatása” (16. oldal).

eARC-kompatibilis tv csatlakoztatása

A csatlakoztatással kapcsolatban lásd a Használatbavételi útmutatót (külön dokumentum). A beállításokkal kapcsolatban lásd „eARC-kompatibilis tv csatlakoztatása” (18. oldal).

A fentiekől eltérő tv-készülékek csatlakoztatásával kapcsolatban lásd a Használatbavételi útmutatót (külön dokumentum).

BLUETOOTH funkcióval rendelkező Sony tv vezeték nélküli csatlakoztatása

BLUETOOTH funkcióval rendelkező Sony tv* használata esetén a tv vagy az ahhoz csatlakoztatott egyéb eszköz hangjának lejátszásához vezeték nélkül is csatlakoztathatja a tv-t és a Sound Bart.

* A tv-nek A2DP-kompatibilisnek (Advanced Audio Distribution Profile) kell lennie.

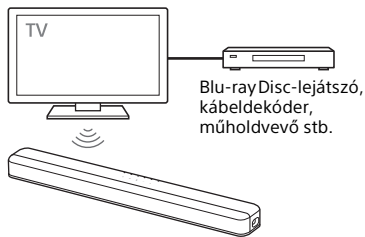

A Sound Bar és a tv vezeték nélküli csatlakoztatása

A Sound Bar és a tv vezeték nélküli csatlakoztatásához a két készüléket a BLUETOOTH funkció használatával párosítania kell.

A párosítás az az eljárás, amelynek során a BLUETOOTH-eszközök előre regisztrálják egymás adatait a vezeték nélküli kapcsolódáshoz.

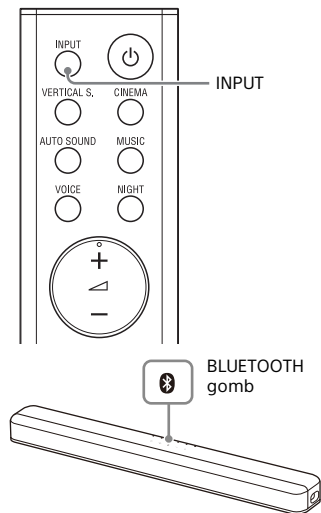

- 1** Helyezze be a (mellékelt) elemeket a távvezérlőbe.
- 2** Kapcsolja be a tv-t.
- 3** Kapcsolja be a Sound Bart.

- 4** Mutasson a távvezérlővel a távvezérlő-érzékelőre a Sound Baron, majd tartsa 5 másodpercig nyomva a távvezérlő INPUT gombját és a Sound Bar BLUETOOTH gombját egyidejűleg.

A TV és a BLUETOOTH jelzőfény kétszer felvillan, a Sound Bar párosítási módba lép, majd a BLUETOOTH jelzőfény gyors ütemben villogni kezd.

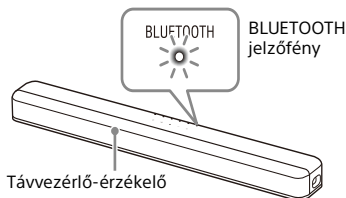

- 5** A tv-n hajtja végre a párosítási műveletet, és keresse meg a Sound Bart.

A kereshető BLUETOOTH-eszközök listája a tv képernyőjén látható. A BLUETOOTH-eszközök a tv-vel való párosításának elvégzésével kapcsolatos részleteket lásd a tv kezelési útmutatójában.

- 6** A Sound Bar és a tv párosításához válassza a „HT-X8500” lehetőséget a tv képernyőjén szereplő listából.

7 Győződjön meg róla, hogy a TV és BLUETOOTH jelzőfények világítanak a Sound Baron.

Ezzel létrejött a kapcsolat a Sound Bar és a tv-készülék között.

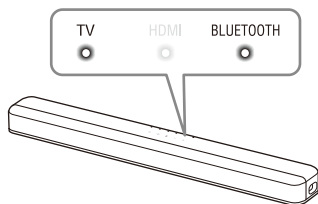

8 Válassza ki a programot vagy bemenetet a tv-n annak távvezérlőjével.

A tv képernyőjén megjelenő képhez tartozó hang a Sound Barból hallható.

9 A Sound Bar hangerejét a tv távvezérlőjével szabályozhatja.

A tv távvezérlőjének némítás gombjával ideiglenesen elnémíthatja a hangot.

Megjegyzések

- Ha a tv hangja nem hallható a Sound Barból, a Sound Bar távvezérlőjén az INPUT gomb többszöri lenyomásával válassza ki a TV bemenetet, és ellenőrizze a Sound Baron a jelzőfények állapotát.
 - A TV és a BLUETOOTH jelzőfény is világít: a Sound Bar és a tv csatlakoztatva vannak, és a Sound Bar lejátszza a tv hangját.
 - A BLUETOOTH jelzőfény gyors ütemben villog: végezze el a párosítást a tv-n.
 - A TV jelzőfény világít: végezze el újra a csatlakoztatási műveletet az elejétől.

- Ha a Sound Bar és a tv-t egy HDMI-kábellel (nincs mellékelve) csatlakoztatja, akkor a rendszer kikapcsolja a BLUETOOTH-kapcsolatot. A Sound Bar és a tv a BLUETOOTH funkcióval való ismételt csatlakoztatásához válassza le a HDMI-kábelt, majd végezze el újra a csatlakoztatási műveletet az elejétől.
- Egy másik televízió párosításához, miután egy már párosítva van, kapcsolja ki a párosított televíziót, majd párosítsa az újat a mobil eszközök csatlakoztatásának lépéseit követve (27. oldal).

A tv vagy az ahhoz csatlakoztatott egyéb eszköz hangjának lejátszása

Ha a tv és a Sound Bar vezeték nélkül csatlakoznak, a tv távvezérlőjével be- és kikapcsolhatja a Sound Bar, szabályozhatja annak hangerejét, illetve elnémíthatja.

1 Kapcsolja be a tv-t a távvezérlővel.

A Sound Bar a televízió bekapcsolásával együtt szintén bekapcsol, és a televízió hangját játssza.

2 Válassza ki a programot vagy bemenetet a tv-n annak távvezérlőjével.

A tv képernyőjén megjelenő képhez tartozó hang a Sound Barból hallható.

3 A Sound Bar hangerejét a tv távvezérlőjével szabályozhatja.

A tv távvezérlőjének némítás gombjával ideiglenesen elnémíthatja a hangot.

Tipp

A Sound Bar a tv-vel összehangolt kikapcsolási funkció révén a tv kikapcsolásakor szintén kikapcsol.

4K-tv vagy 4K-eszközök csatlakoztatása

A Sound Bar mindegyik HDMI-aljzata támogatja a 4K videoformátumot, a HDCP2.2 és a HDCP2.3 (High-bandwidth Digital Content Protection System Revision 2.2 és 2.3) technológiát. 4K felbontású videotartalmak megtekintéséhez csatlakoztassa a 4K-televíziót és 4K-készülékeket a Sound Barhoz az eszközök HDCP2.2- vagy HDCP2.3-kompatibilis HDMI-aljzatán keresztül. A 4K felbontású videotartalmak kizárólag a HDCP2.3- vagy HDCP2.2-kompatibilis HDMI-aljzaton keresztül csatlakoztatva tekinthetők meg.

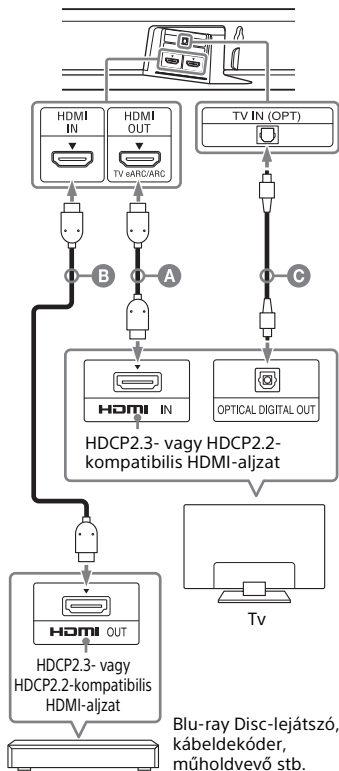

- A** HDMI-kábel (nincs mellékelve)
- B** HDMI-kábel (nincs mellékelve)
Használjon olyan HDMI-kábelt, amely támogatja a megtekinteni kívánt 4K felbontású videoformátumot. A részleteket lásd: „Támogatott HDMI-videoformátumok” (45. oldal).
- C** Optikai digitális kábel (mellékelve)

1 Ellenőrizze, hogy a televízió melyik HDMI IN-aljzata kompatibilis a HDCP2.2 vagy HDCP2.3 technológiával.

Lásd a tv kezelési útmutatójában.

2 Csatlakoztassa a tv HDCP2.3- vagy HDCP2.2-kompatibilis HDMI IN-aljzatát a Sound Bar HDMI OUT (TV eARC/ARC) aljzatához egy HDMI-kábellel (nincs mellékelve).

Ha a tv HDCP2.3- vagy HDCP2.2-kompatibilis HDMI IN-aljzata támogatja az eARC vagy ARC funkciót, a tv csatlakoztatása ezzel befejeződött. Lépjen a 4. lépésre.

3 Ha a tv HDCP2.3- vagy HDCP2.2-kompatibilis HDMI IN-aljzata nem támogatja az eARC vagy ARC funkciót, csatlakoztassa a tv optikai digitális kimeneti aljzatát a Sound Bar TV IN (OPT)-aljzatához egy optikai digitális kábellel (mellékelve).

Ha a tv-készüléket és a Sound Bart csak egy HDMI-kábellel (nincs mellékelve) csatlakoztatja, a tv hangja nem a Sound Barból hallható. Csatlakoztassa az optikai digitális kábelt (mellékelve). A tv csatlakoztatása befejeződött.

4 Csatlakoztassa a 4K-eszköz HDCP2.3- vagy HDCP2.2-kompatibilis HDMI OUT-aljzatát a Sound Bar HDMI IN-aljzatához egy HDMI-kábellel (nincs mellékelve).

A 4K-eszköz kezelési útmutatójában ellenőrizheti, hogy a 4K-eszköz HDMI OUT-aljzata kompatibilis-e a HDCP2.2 vagy HDCP2.3 technológiával. A 4K-eszköz csatlakoztatása befejeződött.

5 Helyezze be az elemeket a távvezérlőbe.

6 Kapcsolja be a tv-t.

7 Kapcsolja be a Sound Bart.

Tipp

A 4K felbontású tartalmak a HDCP2.2- vagy HDCP2.3-kompatibilis eszközökön akkor is megtekinthetők, ha különböző verziójú eszközök (például HDCP2.3-kompatibilis tv és HDCP2.2-kompatibilis 4K-eszköz) vannak csatlakoztatva.

A HDMI-jelformátum beállítása 4K-videotartalmak megtekintéséhez

4K felbontású videotartalmak megtekintéséhez válassza a megfelelő beállítást a csatlakoztatott 4K-tv-készüléken vagy 4K-készüléken.

A HDMI-jelformátum beállításának kiválasztásához tartsa 5 másodpercig nyomva a NEWS gombot.

Standard formátum

Ezt akkor válassza, ha a csatlakoztatott tv vagy eszköz a standard sávszélességű videoformátumokat támogatja. A Dolby ATMOS és DTS:X jelzőfények villognak.

Feljavított formátum

Ezt akkor válassza, ha a csatlakoztatott televízió vagy eszköz támogatja a nagy sávszélességű videoformátumokat (például 4K, 60p, 4:4:4 stb.). A HDMI és BLUETOOTH jelzőfények villognak.

A HDMI-jelformátum beállítás, a támogatott videoformátumú jelek és a használandó HDMI-kábelek összefüggéseiért lásd: „Támogatott HDMI-videoformátumok” (45. oldal).

Megjegyzések

- A tv-készüléket annak típusától függően esetleg HDMI-kimenetre kell állítani. Lásd a tv kezelési útmutatójában.
- Ha a „Feljavított formátum” beállítását követően nem átható a kép, váltson „Standard formátum” beállításra.

eARC-kompatibilis tv csatlakoztatása

A Sound Bar kompatibilis a következővel: eARC (Enhanced Audio Return Channel). Az eARC egy, a HDMI 2.1-gyel standardizált új funkció, amely a meglévő ARC (Audio Return Channel) funkció által támogatott hangformátumok mellett a legújabb hangformátumokat is támogatja. Ha a Sound Bar egy eARC-kompatibilis televízióhoz HDMI-kábellel csatlakoztatja, olyan objektumalapú audiotartalmakat (például Dolby Atmos – Dolby TrueHD és DTS:X), valamint többcsatornás LPCM-tartalmakat is megtekinthet, amelyek az ARC funkcióval nem lennének továbbíthatók.

A csatlakoztatással kapcsolatban lásd a Használatbavételi útmutatót (külön dokumentum).

Az eARC funkció használatának előkészítése

Az eARC funkció az alapértelmezett beállítás szerint be van kapcsolva. Ha az eARC funkció ki van kapcsolva, az eARC bekapcsolásához tartsa 5 másodpercig nyomva a SPORTS gombot (32. oldal).

Ezzel engedélyezi az eARC funkció, amely akkor fog működni, ha egy eARC-kompatibilis tv-készüléket csatlakoztat. Ha egy ARC-kompatibilis (tehát nem eARC-kompatibilis) tv-készüléket csatlakoztat, az ARC funkció fog működni.

Megjegyzés

Az eARC funkció bekapcsolásakor ellenőrizze a csatlakoztatott tv eARC-beállítását. A részleteket lásd a tv kezelési útmutatójában.

A Sound Bar felszerelése a falra

A Sound Bar falra is szerelheti.

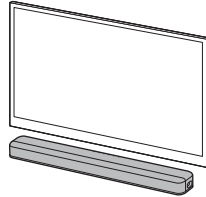

Megjegyzések

- Készítsen elő a fal anyagának és teherbírásának megfelelő csavarokat (nincsenek mellékelve). Mivel a gipszpanel különösen törékeny, a csavarokat egy falgerendához rögzítse. A hangszórókat vízszintesen szerelje fel, hogy a menetes csavarok tartsák azokat a fal egy folyamatos szakaszán.
- A felszerelést bízza a Sony vizionteladójára vagy egy alvállalkozóra, és a szereléskor ügyeljen a biztonságra.
- A Sony nem tehető felelőssé a helytelen szerelés, a fal nem elegendő teherbírása, helytelen csavar használata vagy természeti csapás stb. miatt bekövetkező balesetekért vagy károkért.

- 1** Készítsen elő két csavart (nincsenek mellékelve), amelyek beleillenek a Sound Bar hátoldalán lévő, a falra szerelésre szolgáló furatokba.

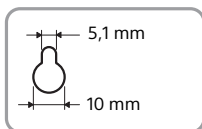
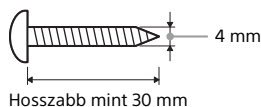

A Sound Bar hátlapján található furat

- 2** Ragassza a FALRA SZERELÉSI SABLONT (mellékelve) a falra.

A TV-készülék középvonala

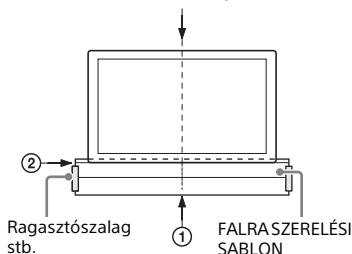

- 1** Igazítsa a FALRA SZERELÉSI SABLON TV KÖZÉPVONALA jelölését (①) a tv középvonalához.
- 2** Igazítsa a FALRA SZERELÉSI SABLON TV ALSÓ VONALA jelölését (②) a tv aljához, majd ragassza a sablont a falra valamilyen általánosan használt ragasztószalaggal.

- 3** Csavarja be a csavarokat a FALRA SZERELÉSI SABLON CSAVAROZÁSI VONAL (③) jelölésén lévő jeleknek (Ⓐ) az alábbi illusztrációnak megfelelően.

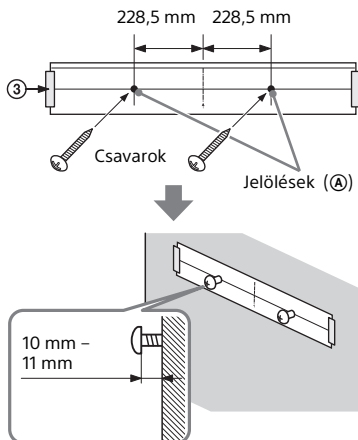

- 4** Távolítsa el a FALRA SZERELÉSI SABLONT.

- 5** Akassza a Sound Bart a csavarokra.

Illessze a Sound Bar hátuljának furait a csavarokhoz, majd akassza rájuk a készüléket.

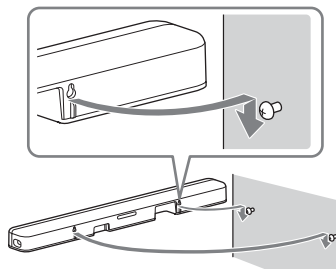

Megjegyzés

Amikor a falra ragasztja, alaposan simítsa ki a FALRA SZERELÉSI SABLONT.

Ha a tv távvezérlője nem működik

Ha a Sound Bar kitakarja a tv távvezérlő-érzékelőjét, a távvezérlő esetleg nem működik majd. Ebben az esetben engedélyezze a Sound Bar infravörös jelismétlő funkcióját.

A tv-készüléket így mégis irányíthatja a távvezérlővel, mivel a jeleket a Sound Bar hátul továbbítja.

A funkció be- vagy kikapcsolásához nyomja le és tartsa 5 másodpercig lenyomva a STANDARD gombot.

Infravörös jelismétlő bekapcsolva

A HDMI és BLUETOOTH jelzőfények villognak.

Infravörös jelismétlő kikapcsolva

A Dolby ATMOS és DTS:X jelzőfények villognak.

Megjegyzések

- Először mindenképp ellenőrizze, hogy a tv távvezérlője valóban nem használható-e közvetlenül, és csak ezután kapcsolja be az infravörös jelismétlő funkciót. Ha ugyanis úgy kapcsolja be, hogy a tv távvezérlője közvetlenül is használható, a távvezérlőről közvetlenül kiadott és a Sound Barról továbbított parancsok interferenciája megakadályozhatja a megfelelő használatot.
- Ha az infravörös jelismétlő funkció be is van kapcsolva, a tv típusa megakadályozhatja annak használatát. Emellett más készülékek, például a légkondicionáló távvezérlőinek működését is gátolhatja. Ebben az esetben módosítsa a Sound Bar vagy a tv helyzetét.

Tv és más eszközök hallgatása

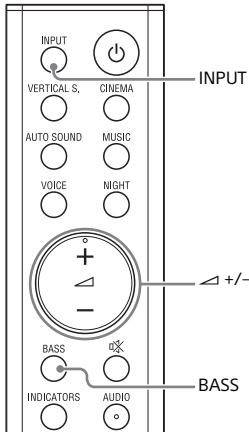

1 Nyomja le többször egymás után az INPUT gombot.

Az INPUT gombot egyszer lenyomva felvillan az aktuális bemenet.

A kívánt eszköz kiválasztásához nyomja le ismét az INPUT gombot. A kiválasztott eszköz jelzőfénye kigyullad.

A bemenet az INPUT gomb többszöri lenyomására a következők szerint ciklikusan változik.

TV-bemenet → HDMI-bemenet → BLUETOOTH-bemenet

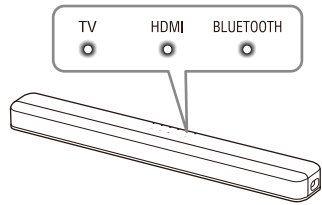

TV-bemenet

- A Sound Bar TV IN (OPT)-aljzatához csatlakoztatott tv
 - A Sound Bar HDMI OUT (TV eARC/ARC)-aljzatához csatlakoztatott eARC- vagy ARC-kompatibilis tv
- Ha a tv egyszerre a HDMI OUT (TV eARC/ARC)- és a TV IN (OPT)-aljzatra is csatlakoztatva van, a HDMI OUT (TV eARC/ARC)-aljzat bemenetének van prioritása, ha a tv audiojele az ARC vagy eARC funkciókon keresztül érkezik.

HDMI-bemenet

A Sound Bar HDMI IN-aljzatához csatlakoztatott eszköz

BLUETOOTH-bemenet

Az A2DP profilt támogató BLUETOOTH-eszköz

A részleteket lásd: „Hang/zene hallgatása a BLUETOOTH® funkcióval” (27. oldal).

2 A hangerő beállítása.

- A hangerőt a távvezérlő +/- gombjainak lenyomásával szabályozhatja.
- A basszus hangszín szintjét a távvezérlő BASS gombjának lenyomásával szabályozhatja (26. oldal).

Tipp

A bemenetet a Sound Bar gombjának megnyomásával is kiválaszthatja.

Térhatású hang megszólaltatása

Magával ragadó térhatású hangzásélmény (VERTICAL S.)

Nem csupán a vízszintes, hanem a függőleges síkban is elmerülhet a hangban a függőleges térhangzás alrendszer* hatékony használatával a különféle hangüzemmódokban (23. oldal) a NEWS üzemmód kivételével. Ez a funkció a 2.0 csatornás jelek, például a tv-műsorok esetében is működik.

* A függőleges térhangzás alrendszer egy, a Sony által kifejlesztett rendkívül precíz digitális hangzsképfeldolgozó technológia, amely a hangzsképet a vízszintes irány sík mellett a függőleges síkban is kiterjeszti mindössze az első hangszórók használatával, felső hangszórók nélkül.

Nem szükséges a plafonra is hangszórókat szerelnie, így is élvezheti a gazdag hangzást függetlenül a plafon magasságától. Ezt a funkciót a szoba alakja is alig befolyásolja, mivel nem a falakról visszavert hangokon alapul, és így hatékonyabb térhang-visszajátszást tesz lehetővé.

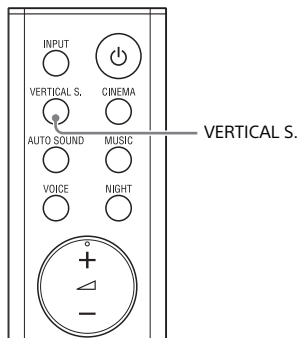

A funkció be- vagy kikapcsolásához nyomja le a VERTICAL S. gombot.

Függőleges térhangzás bekapcsolva
A VERTICAL S. jelzőfény kigyullad.

Függőleges térhangzás kikapcsolva
A VERTICAL S. jelzőfény kialszik.

Megjegyzések

- A térhatás a különböző irányokban a hangforrástól függően eltérő lehet.
- A hangforrástól függően időbeli eltérések fordulhatnak elő a hang és a kép között. A hangot a képhez igazíthatja, ha a tv rendelkezik képkésleltetési funkcióval.

A hangforrásokra testre szabott hangüzemmódok használata

Könnyedén alkalmazhatja a különféle hangforrásokra testre szabott, előre programozott hangeffektusokat.

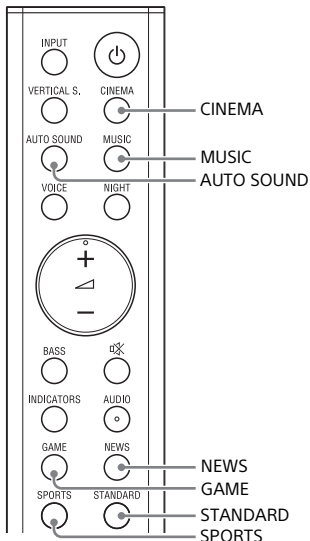

A hangüzemmód kiválasztásához nyomja meg a hangüzemmód-kiválasztó gombot.

A hangüzemmód kiválasztásakor a Dolby ATMOS, DTS:X és VERTICAL S. jelzőfények 2 másodpercig világítanak.

AUTO SOUND

A ClearAudio+ automatikusan kiválasztja a hangforrásnak megfelelő hangbeállítást.

CINEMA

Elmerülhet a hangban, amely kitölti a háta mögötti teret, és a teljes testét körbeöleli. Ez az üzemmód a filmek megtekintéséhez optimális.

MUSIC

A hang élénksége és ragyogása minden részletében kifejeződik. Ez az üzemmód a zene magával ragadó hallgatásához optimális.

GAME

A mozgás- és távolságérzet visszaadásával elmerülhet a játékelményben, miközben tisztán hallhatja a párbeszédet is.

NEWS

A hírműsorok tiszta beszédhangjait adja vissza.

SPORTS

Olyan élményt biztosít, mintha a stadionban nézné az eseményt. A kommentátorok beszéde mégis élénken hallható.

STANDARD

A tv-műsorok hangjai tisztán hallhatók.

A hangeffektus-beállítás kiválasztása

Különbféle hangeffektusok közül választhat.

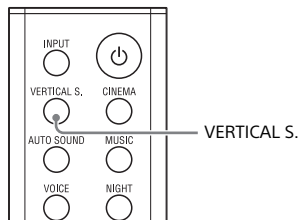

A hangeffektus-beállítás kiválasztásához tartsa 5 másodpercig nyomva a VERTICAL S. gombot.

A hangeffektus-beállítás a következők szerint ciklikusan változik.

Hangüzemmód be → Dolby hangszóró-virtualizáló → DTS Virtual:X → Hangeffektus ki

Hangüzemmód be

A függőleges térhangzás alrendszer a térhatású és magassági hangcsatornák kiemelésével magával ragadó és körülölelő virtuális térhatást hoz létre, lásd: hangüzemmódok (23. oldal) és függőleges térhangzás (22. oldal).

A VERTICAL S. jelzőfény 2 másodpercig világít.

Dolby hangszóró-virtualizáló

A Dolby hangszóró-virtualizáló a térhatású és magassági hangcsatornák kiemelésével magával ragadó és körülölelő virtuális térhatást hoz létre a Dolby formátumok lejátszásakor. A Dolby formátum kivételével letiltja a hangeffektusokat.

A Dolby ATMOS jelzőfény 2 másodpercig világít.

DTS Virtual:X

A DTS Virtual:X engedélyezése.

A Sound Bar DTS Virtual:X technológiája révén a több hangszóró középpontjában helyezkedhet el.





A DTS:X jelzőfény 2 másodpercig világít.



Hangeffektus ki

Kikapcsolja a hangeffektusokat.
A Dolby ATMOS, DTS:X és VERTICAL S. jelzőfények hármát villannak.

A hang beállítása

A hangot a távvezérlő gombjaival állíthatja be.

Funkció neve	Gomb	Funkció
Éjszakai üzemmód		<p>Éjszaka is tisztán hallhatja a hangokat alacsony hangerő mellett is.</p> <ul style="list-style-type: none">• Be: A HDMI és BLUETOOTH jelzőfények 2 másodpercig világítanak.• Ki: A Dolby ATMOS és DTS:X jelzőfények 2 másodpercig világítanak. <p>Megjegyzés A Sound Bar kikapcsolásakor az éjszakai üzemmód automatikusan kikapcsol.</p>
Beszédhang üzemmód		<p>A párbeszédek tisztábban hallhatóak.</p> <ul style="list-style-type: none">• Be: A HDMI és BLUETOOTH jelzőfények 2 másodpercig világítanak.• Ki: A Dolby ATMOS és DTS:X jelzőfények 2 másodpercig világítanak.
Audio DRC	 <p>Tartsa lenyomva 5 másodpercen keresztül</p>	<p>Az audiojel dinamikartományának (a maximális és minimális hangerő közötti tartomány) tömörítésével az alacsony hangerejű hangok is jól hallhatóakká válnak. Ez a funkció csak a Dolby Digital- vagy DTS-jelek lejátszása esetén működik. A beállítás az Automatikus → Be → Ki sorrendben ciklikusan változik.</p> <ul style="list-style-type: none">• Automatikus: Automatikusan tömöríti a Dolby TrueHD kódolású hangot. A Dolby ATMOS, DTS:X, HDMI és BLUETOOTH jelzőfények villognak.• Be: A HDMI és BLUETOOTH jelzőfények villognak.• Ki: A Dolby ATMOS és DTS:X jelzőfények villognak.
Multiplex hang		<p>Ha a Sound Bar Dolby Digital multiplex jelet vesz, akkor multiplex hang használható. A beállítás a Főcsatorna → Alcsatorna → Főcsatorna/alcsatorna sorrendben ciklikusan változik.</p> <ul style="list-style-type: none">• Főcsatorna: A HDMI és BLUETOOTH jelzőfények 2 másodpercig világítanak.• Alcsatorna: A Dolby ATMOS és DTS:X jelzőfények 2 másodpercig világítanak.• Főcsatorna/alcsatorna: A főcsatorna hangja a bal oldali, az alcsatornaé a jobb oldali hangszugárzón szólal meg. A Dolby ATMOS, DTS:X, HDMI és BLUETOOTH jelzőfények 2 másodpercig világítanak.

Funkció neve	Gomb	Funkció
A basszus hangszíneinek beállítása	BASS 	<p>A basszus hangszíneinek szintje a következők szerint ciklikusan változik. $0 \rightarrow +1 \rightarrow -1 \rightarrow 0 \dots$</p> <ul style="list-style-type: none"> • 0 (normál): A VERTICAL S. és TV jelzőfények 2 másodpercig világítanak. • +1 (erős): A HDMI és BLUETOOTH jelzőfények 2 másodpercig világítanak. • -1 (gyenge): A Dolby ATMOS és DTS:X jelzőfények 2 másodpercig világítanak.
A/V Sync	A/V SYNC 	<p>Ha a hang nem illeszkedik a képernyőn látható képhez, beállíthatja a kép és a hang közötti késleltetést.</p> <ul style="list-style-type: none"> • 0 ezredmásodperc: A Dolby ATMOS jelzőfény 2 másodpercig világít. • 40 ezredmásodperc: A Dolby ATMOS és DTS:X jelzőfények 2 másodpercig világítanak. • 80 ezredmásodperc: A Dolby ATMOS, a DTS:X és VERTICAL S. jelzőfények 2 másodpercig világítanak. • 120 ezredmásodperc: A Dolby ATMOS, a DTS:X, a VERTICAL S. és TV jelzőfények 2 másodpercig világítanak.
DTS párbeszéd-szabályzás	DTS DIALOG 	<p>A párbeszéddek könnyen kivethetők, mivel a párbeszédhangerő állításával kiemelhetők a környezeti hangok közül. Ez a funkció a DTS:X párbeszéd-szabályzó funkcióval kompatibilis tartalmak lejátszásakor használható.</p> <ul style="list-style-type: none"> • 0 dB: A Dolby ATMOS és BLUETOOTH jelzőfények kettőt villannak. • 1 dB: A Dolby ATMOS jelzőfény 2 másodpercig világít. • 2 dB: A Dolby ATMOS és DTS:X jelzőfények 2 másodpercig világítanak. • 3 dB: A Dolby ATMOS, a DTS:X és VERTICAL S. jelzőfények 2 másodpercig világítanak. • 4 dB: A Dolby ATMOS, a DTS:X, a VERTICAL S. és TV jelzőfények 2 másodpercig világítanak. • 5 dB: A Dolby ATMOS, a DTS:X, a VERTICAL S., a TV és HDMI jelzőfények 2 másodpercig világítanak. • 6 dB: Mindegyik jelzőfény kettőt villan.

Tipp

Az AUDIO nem működik, ha a BLUETOOTH jelzőfény világít.

Hang/zene hallgatása a BLUETOOTH® funkcióval

Zene hallgatása mobileszközről

Mobileszközön, például okostelefonon vagy táblagépen tárolt zenét is hallgathat vezeték nélküli kapcsolat használatával, ha a Sound Bar eszközt és a mobileszközt a BLUETOOTH funkcióval csatlakoztatja.

A mobileszköz csatlakoztatását a BLUETOOTH funkcióval a mellékelt távvezérlővel egyszerűen, a tv bekapcsolása nélkül tudja működtetni.

Zene hallgatása mobileszköz párosításával

Ha mobileszközéről a BLUETOOTH funkcióval szeretne zenét hallgatni, párosítsa a Sound Bar eszközt a mobileszközzel.

A párosítás az az eljárás, amelynek során a BLUETOOTH-eszközök előre regisztrálják egymás adatait a vezeték nélküli kapcsolódáshoz.

1 Nyomja le és tartsa lenyomva a BLUETOOTH gombot a Sound Bar eszközön 2 másodpercig.

A Sound Bar párosítási üzemmódba lép, és a BLUETOOTH jelzőfény gyors ütemben villogni kezd.

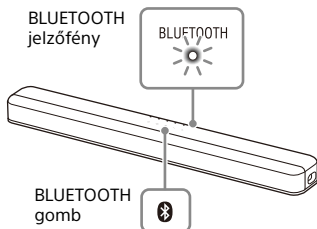

Ha a párosítás a Sound Bar párosítási üzemmódba lépését követő 5 percen belül nem jön létre, a párosítási üzemmód leáll. Ilyen esetben hajtja végre a párosítást újra az elejétől.

2 A mobileszközön keresse ki a Sound Bar eszközt a párosítási művelet végrehajtásával.

A kereshető BLUETOOTH-eszközök listája a mobileszköz képernyőjén látható.

A BLUETOOTH-eszköz mobileszközzel való párosításával kapcsolatban részletes információ a mobileszköz kezelési útmutatójában olvashat.

3 A Sound Bar és a mobileszköz párosításához válassza a „HT-X8500” lehetőséget a mobileszköz képernyőjén szereplő listából.

Ha hozzáférési kulcs szükséges, írja be a „0000” kulcsot.

4 Győződjön meg róla, hogy a BLUETOOTH jelzőfény kéken világít a Sound Bar eszközön.

Ezzel létrejött a kapcsolat a Sound Bar és a mobileszköz között.

5 Indítsa el a hanglejátszást a csatlakoztatott mobil eszköz zenei alkalmazásával.

A hang a Sound Bar eszközön keresztül hallható.

6 A hangerő beállítása.

- A hangerőt a távvezérlő \triangleleft +/- gombjainak lenyomásával szabályozhatja.
- A basszus hangszín szintjét a távvezérlő BASS gombjának lenyomásával szabályozhatja (26. oldal).

A BLUETOOTH funkció csatlakozási állapotának ellenőrzése

Állapot	BLUETOOTH jelzőfény
Párosítási készenléti állapot alatt	Gyorsan villog kék színben
Próbálkozás a kapcsolat létesítésére	Kéken villog
A kapcsolat létrejött	Kéken világít
Nincs csatlakoztatva	2 másodpercenként villan
A BLUETOOTH funkció ki van kapcsolva	Kikapcsol

Megjegyzések

- Az alábbi darabszámig bármennyi BLUETOOTH-eszközt csatlakoztathat.
 - Mobil eszközök: 9
 - BLUETOOTH funkcióval rendelkező Sony tv-készülékek: 1

Ha új eszközt párosít a fent megjelölt eszközök darabszámain túl, a legrégebben csatlakoztatott eszköz párosítási adatait az új párosítási adatok váltják fel.

- Párosítsa a második és további mobil eszközöket.

Tipppek

- A BLUETOOTH funkció csatlakozási állapotát ellenőrizheti a BLUETOOTH jelzőfény állapotának ellenőrzésével.
- A BLUETOOTH-bemenet kiválasztása alatt a Sound Bar eszközt párosítási üzemmódba léptetheti a Sound Bar eszközön található BLUETOOTH gomb rövid lenyomásával.
- Míg a BLUETOOTH-bemenetet nem választotta ki, a Sound Bar eszközt a Sound Bar eszközön található BLUETOOTH gomb rövid lenyomásával automatikusan újrcsatlakoztathatja a legutóbb csatlakoztatott BLUETOOTH-eszközhöz.

Zene hallgatása párosított mobil eszközről

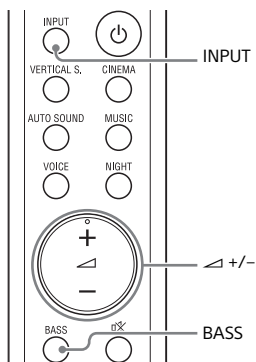

1 Kapcsolja be a BLUETOOTH funkciót a mobil eszközön.

2 Az INPUT gomb ismételt megnyomásával vagy a Sound Bar eszközön található **BLUETOOTH** gomb rövid lenyomásával kiválaszthatja a **BLUETOOTH**-bemenetet.

A **BLUETOOTH** jelzőfény villog, és a Sound Bar automatikusan újracsatlakozik a legutóbb csatlakoztatott **BLUETOOTH**-eszközhöz.

3 Győződjön meg róla, hogy a **BLUETOOTH** jelzőfény kéken világít.

Ezzel létrejött a kapcsolat a Sound Bar és a mobilkészíték között.

4 Indítsa el a hanglejátszást a csatlakoztatott mobilkészíték zenei alkalmazásával.

A hang a Sound Bar eszközön keresztül hallható.

5 A hangerő beállítása.

- A hangerőt a távvezérlő \triangleleft +/- gombjainak lenyomásával szabályozhatja.
- A basszus hangszín szintjét a távvezérlő **BASS** gombjának lenyomásával szabályozhatja (26. oldal).

A **BLUETOOTH** funkció beállításainak módosítása

A Sound Bar bekapcsolása a **BLUETOOTH**-eszköz használatával

Amikor a Sound Bar rendelkezik párosítási információkkal, bekapcsolhatja a Sound Bar eszközt vagy hallgathat zenét a **BLUETOOTH**-eszközéről akkor is, ha a Sound Bar készenléti állapotban van. Ehhez kapcsolja be a **BLUETOOTH**-eszköz készenléti üzemmódját.

A funkció be- vagy kikapcsolásához nyomja le és tartsa 5 másodpercig lenyomva a NIGHT gombot.

BLUETOOTH készenléti üzemmód bekapcsolva

A HDMI és **BLUETOOTH** jelzőfények villognak.

BLUETOOTH készenléti üzemmód kikapcsolva

A Dolby ATMOS és DTS:X jelzőfények villognak.

Megjegyzés

Ha a **BLUETOOTH** készenléti üzemmódja be van kapcsolva, a készenléti üzemmód energiafelhasználása megnő.

A **BLUETOOTH**-eszköz hangjának hallgatása magas hangminőségben

Magas hangminőségben hallgathatja a hangot, ha bekapcsolja az AAC kodek funkciót, és az eszköze támogatja az AAC tömörítési formátumot.

A funkció be- vagy kikapcsolásához nyomja le és tartsa 5 másodpercig lenyomva az AUTO SOUND gombot.

AAC kodek bekapcsolva



A HDMI és BLUETOOTH jelzőfények villognak.

AAC kodek kikapcsolva

A Dolby ATMOS és DTS:X jelzőfények villognak.

A BLUETOOTH funkció kikapcsolása

Kikapcsolhatja a BLUETOOTH funkciót.

Nyomja le és tartsa lenyomva a  (bekapcsoló),  (bemenet) és a  (hangerő) gombokat a Sound Bar eszközön legalább 10 másodpercig.

A BLUETOOTH funkció be van kapcsolva

A HDMI és BLUETOOTH jelzőfények villognak.

A BLUETOOTH funkció ki van kapcsolva

A Dolby ATMOS és DTS:X jelzőfények villognak.

Megjegyzés

Amikor a BLUETOOTH funkció ki van kapcsolva, a BLUETOOTH-bemenetet átugorhatja a bemenet kiválasztása közben az INPUT lenyomásával.

A különféle funkciók használata

A HDMI-vezérlés funkció használata

A HDMI-vezérlés funkcióval* kompatibilis televízióhoz vagy Blu-ray Disc-lejátszóhoz hasonló eszközök esetén a HDMI-kábel használata lehetővé az eszköz egyszerű irányítását a tv vagy a Blu-ray Disc-lejátszó távvezérlőjének használatával.

Megjegyzés

Ezek a funkciók esetleg más, nem a Sony által gyártott termékekkel is használhatók, de működésük nem garantált.

* A HDMI-vezérlés egy, a CEC (Consumer Electronics Control) által meghatározott szabvány, amely lehetővé teszi a HDMI (High-Definition Multimedia Interface) eszközök számára egymás vezérlését.

A HDMI-vezérlés funkció használatának előkészítése

A funkció be- vagy kikapcsolásához nyomja le és tartsa 5 másodpercig lenyomva a VOICE gombot.

A HDMI-vezérlés funkció bekapcsolva

A HDMI és BLUETOOTH jelzőfények villognak.

A HDMI-vezérlés funkció kikapcsolva

A Dolby ATMOS és DTS:X jelzőfények villognak.

A Sound Bar HDMI-vezérlés funkciójának bekapcsolása után engedélyezze a HDMI-vezérlés funkció beállításait a következő eszközökön a fenti művelet végrehajtásával.

- A Sound Bar eszközhöz csatlakoztatott tv vagy AV-eszköz
- Tv-készülékhez csatlakoztatott AV-eszköz

Tipp

Ha engedélyezi a HDMI-vezérlés („BRAVIA” sync) funkciót egy Sony által gyártott tv használata során, a Sound Bar HDMI-vezérlés funkcióját is automatikusan engedélyezi.

Rendszer kikapcsolása funkció

A Sound Bar a tv kikapcsolásakor automatikusan kikapcsol.

Rendszer hangbeállításai funkció

Ha tv-nézés közben kapcsolja be a Sound Bar eszközt, a tv hangja a Sound Bar hangszóróin keresztül lesz hallható. A Sound Bar hangereje a tv távvezérlőjével állítható.

Ha bekapcsolja a tv-készüléket, a Sound Bar automatikusan bekapcsol, és a tv hangja a Sound Bar hangszóróin hallható.

A tv menüjéből is végezhet műveleteket. Részleteket a tv kezelési útmutatójában talál.

Megjegyzések

- A Sound Bar hangerőszintjének száma a tv-készüléktől függően annak képernyőjén látható.
- A tv-készüléktől függően előfordulhat, hogy a rendszer hangbeállításai funkció nem érhető el. Részleteket a tv kezelési útmutatójában talál.
- A tv-készüléktől függően előfordulhat, hogy ha a tv hangja a tv legutóbbi használatakor a tv hangszóróiból szólt, akkor a Sound Bar nem kapcsol be a tv-vel összehangolt bekapcsolási funkcióval még akkor sem, ha bekapcsolja a tv-t.

eARC/ARC (Enhanced Audio Return Channel/Audio Return Channel)

Ha a Sound Bar csatlakozik a tv eARC- vagy ARC-kompatibilis HDMI IN-aljzatához, optikai digitális kábel csatlakoztatása nélkül is meg lehet szolgáltatni a tv-t a Sound Bar hangszóróin keresztül.

A funkció be- vagy kikapcsolásához nyomja le és tartsa 5 másodpercig lenyomva a SPORTS gombot.

A eARC funkció be van kapcsolva

A HDMI és BLUETOOTH jelzőfények villognak.

A eARC funkció ki van kapcsolva

A Dolby ATMOS és DTS:X jelzőfények villognak.

Megjegyzések

- Engedélyezze a tv eARC és ARC funkcióit. A részleteket lásd a tv kezelési útmutatójában.
- Ha a tv nem kompatibilis az eARC és az ARC funkcióval, csatlakoztassa az optikai digitális kábelt (mellékelve) (lásd a mellékelt Használatbavételi útmutatót).

Egygombos lejátszás funkció

Ha a Sound Bar eszközhez csatlakoztatott eszközön (Blu-ray Disc-lejátszón, „PlayStation®4” készüléken stb.) játszik le tartalmat, a Sound Bar és a tv automatikusan bekapcsol, a Sound Bar bemenete a TV bemenetére vált, és a hang a Sound Bar hangszóróiból hallható.

Megjegyzések

- Ha a tv hangja a tv legutóbbi használata során a tv hangszóróiból szólt, a Sound Bar nem kapcsol be, a hang és a kép pedig a tv-ből érkezik akkor is, ha az eszköz éppen tartalmat játszik le.
- A tv-készüléktől függően előfordulhat, hogy a lejátszott tartalom elejét nem lehet megfelelően lejátszani.

HDMI készenléti átmenő takarékos üzemmód

A HDMI készenléti átmenő takarékos üzemmód egy olyan funkció, amely lehetővé teszi a hang és a kép csatlakoztatott eszközről való élvezetét a Sound Bar bekapcsolása nélkül.

A HDMI készenléti átmenő funkció kiválasztásához tartsa 5 másodpercig nyomva a GAME gombot.

A HDMI készenléti átmenő a következők szerint ciklikusan változik.

Automatikus → Be → Ki

Automatikus

Ha a tv be van kapcsolva, míg a Sound Bar nincs, a jeleket a Sound Bar HDMI OUT (TV eARC/ARC)-aljzata továbbítja. A Sound Bar készenléti energiafelhasználása a csatlakoztatott tv kikapcsolásával a mód „bekapcsolásánál” is tovább csökkenthető. A Dolby ATMOS, DTS:X, HDMI és BLUETOOTH jelzőfények villognak.

Be

Míg a Sound Bar nincs bekapcsolva, a jeleket a Sound Bar HDMI OUT (TV eARC/ARC)-aljzata továbbítja. Ha nem a Sony által gyártott tv-készüléket csatlakoztat, ajánlott ezt a beállítást választania.

A HDMI és BLUETOOTH jelzőfények villognak.

Ki

Míg a Sound Bar nincs bekapcsolva, a jeleket a Sound Bar HDMI OUT (TV eARC/ARC)-aljzata nem továbbítja. A Sound Bar eszközhöz csatlakoztatott eszköz tv-n megjelenő tartalmának hallgatásához kapcsolja be a Sound Bar eszközt. A Sound Bar készenléti energiafelhasználása a mód bekapcsolásánál is tovább csökkenthető. A Dolby ATMOS és DTS:X jelzőfények villognak.

Megjegyzés

Ha a Sound Bar eszközhöz csatlakoztatott eszköz képe nem jelenik meg a tv-n, kapcsolja be a HDMI készenléti átmenő beállítást. Ha nem a Sony által gyártott tv-készüléket csatlakoztat, ajánlott ezt a beállítást választania.

A „BRAVIA” Sync funkció használata

A HDMI-vezérlés funkció mellett használhatja a „BRAVIA” sync funkciót is, például a hang üzemmód/jelenetválasztás funkciót.

Megjegyzés

Ez a funkció a Sony szabadalmaztatott funkciója. Ez a funkció kizárólag a Sony által gyártott termékekkel működik.

Hang üzemmód/ Jelenetválasztás funkció

A Sound Bar hang üzemmódja automatikusan vált a tv jelenetválasztás funkciója vagy hang üzemmódja beállításainak megfelelően. Részleteket a tv kezelési útmutatójában talál. Állítsa a hang üzemmódot AUTO SOUND állapotba (23. oldal).

Energiafogyasztás csökkentése

Ha a Sound Bar eszközt az energiafogyasztás csökkentése mellett is használni kívánja, módosítsa a következő beállításokat.

A Sound Bar eszköz kikapcsolása a használati állapot érzékelésével

Amikor bekapcsolja az automatikus készenléti funkciót, a Sound Bar automatikusan készenléti üzemmódba lép, ha azt körülbelül 20 percen át nem működteti, és ha az eszköz nem kap bemeneti jelet.

A funkció be- vagy kikapcsolásához nyomja le és tartsa 5 másodpercig lenyomva az INDICATORS gombot.

Automatikus készenléti üzemmód bekapcsolva

A HDMI és BLUETOOTH jelzőfények villognak.

Automatikus készenléti üzemmód kikapcsolva

A Dolby ATMOS és DTS:X jelzőfények villognak.

Energiafogyasztás csökkentése készenléti üzemmódban

Annak érdekében, hogy az energiafogyasztás készenléti üzemmódban csökkenjen, ellenőrizze, hogy beállította-e a következőket:

- A BLUETOOTH készenléti üzemmódja ki van kapcsolva (29. oldal). (Ez alapértelmezett esetben be van kapcsolva.)
- A HDMI-vezérlés funkció ki van kapcsolva (31. oldal). (Ez alapértelmezett esetben be van kapcsolva.)
- A HDMI készenléti átmenő beállítás ki van kapcsolva (32. oldal). (Az alapértelmezett beállítás az automata üzemmód.)

Hibaelhárítás

Ha a Sound Bar használata közben az alábbi hibák valamelyikét tapasztalja, a hibaelhárítási útmutatás alapján próbálja meg elhárítani a hiba okát, mielőtt javítást kérne. Ha valamelyik probléma továbbra is fennáll, értesítse a legközelebbi Sony-forgalmazót.

Tápellátás

A Sound Bar nem kapcsol be.

- Ellenőrizze a hálózati tápkábel és a hálózati tápegység megfelelő csatlakoztatását.
- Húzza ki a hálózati tápkábelt a fali aljzatból, majd pár perc múlva csatlakoztassa újra.

A Sound Bar automatikusan kapcsol.

- Az automatikus készenléti funkció működik. Kapcsolja ki az automatikus készenléti funkciót (34. oldal).

Hiába kapcsolja be a tv-t, a Sound Bar nem kapcsol be.

- Kapcsolja be a HDMI-vezérlést (31. oldal). A tv-nek támogatnia kell a HDMI-vezérlést. Részleteket a tv kezelési útmutatójában talál.
- Ellenőrizze a tv hangszóró-beállításait. Bekapcsoláskor a rendszer szinkronizálja a Sound Bar-t a tv hangszóró-beállításával. Részleteket a tv kezelési útmutatójában talál.
- A tv-től függően előfordulhat, hogy ha a hang legutóbb a tv hangszóróiból szólt, akkor a Sound Bar nem kapcsol be a tv-vel összehangolt bekapcsolási funkcióval még akkor sem, ha bekapcsolja a tv-t.

A tv kikapcsolásakor a Sound Bar is kikapcsol.

- Ellenőrizze a HDMI-vezérlés beállítását (31. oldal). Ha a HDMI-vezérlés be van kapcsolva, és a Sound Bar a TV- vagy a HDMI-bemenetről kapja a jelet, akkor a tv kikapcsolásakor a Sound Bar automatikusan kikapcsol.

Hiába kapcsolja ki a tv-t, a Sound Bar nem kapcsol ki.

- Ellenőrizze a HDMI-vezérlés beállítását (31. oldal). Ha a Sound Bar-t automatikusan szeretné kikapcsolni a tv-vel összehangolt kikapcsolási funkcióval, kapcsolja be a HDMI-vezérlést (31. oldal). Ez a funkció csak akkor működik, ha a Sound Bar a TV-ről vagy a HDMI-bemenetről kapja a jelet. A tv-nek támogatnia kell a HDMI-vezérlést. Részleteket a tv kezelési útmutatójában talál.

A Sound Bar nem lehet kikapcsolni.

- Előfordulhat, hogy a Sound Bar bemutató üzemmódban van. A bemutató üzemmódból való kilépéshez állítsa alaphelyzetbe a Sound Bar-t. Ehhez nyomja meg és tartsa lenyomva a  (bekapcsoló) és a – (hangerő) gombot a Sound Bar-on több mint 5 másodpercig (41. oldal).

Kép

Nincs kép vagy a kép nem megfelelően jelenik meg.

- Válassza ki a megfelelő bemenetet (21. oldal).
- Ha annak ellenére sincs kép, hogy a TV bemenet lett kiválasztva, akkor a tv távvezérlőjével válassza ki a kívánt tv-csatornát.
- Ha annak ellenére sincs kép, hogy a HDMI bemenet lett kiválasztva, akkor nyomja meg a csatlakoztatott eszköz lejátszási gombját.
- Húzza ki a HDMI-kábelt, majd dugja vissza. Győződjön meg róla, hogy a kábel megfelelően csatlakozik.

- Ha a csatlakoztatott eszköz képe egyáltalán nem vagy nem megfelelően jelenik meg, akkor a HDMI-jelformátumnál adja meg a „Standard formátum” beállítást (17. oldal).
- Ha a HDMI-kábellel való csatlakoztatáskor nem jelenik meg kép, ellenőrizze, hogy az eszköz csatlakoztatva van-e a HDMI IN-aljzathoz, illetve hogy a tv csatlakoztatva van-e a HDMI OUT (TV eARC/ARC)-aljzathoz.
- A Sound Bar egy nem HDCP- (High-bandwidth Digital Content Protection) kompatibilis bemeneti eszközhöz van csatlakoztatva. Ebben az esetben tekintse meg a csatlakoztatott eszköz műszaki adatait.

A HDMI IN-aljzaton keresztül továbbított 3D-tartalmak nem jelennek meg a tv képernyőjén.

- A tv-től vagy a videoeszköztől függően előfordulhat, hogy a 3D-tartalmak nem jelennek meg. Ellenőrizze a támogatott HDMI-videoformátumot (45. oldal).

A HDMI IN-aljzathból jövő 4K videó tartalmak nem jelennek meg a tv képernyőjén.

- A tv-től vagy a videoeszköztől függően előfordulhat, hogy a 4K videó tartalmak nem jelennek meg. Ellenőrizze a videólejátszási lehetőségeket, valamint a tv és a videoeszköz beállításait.
- Előfordulhat, hogy a kép nem jelenik meg megfelelően, ha módosítja a HDMI-jelformátum beállítását. Ebben az esetben módosítsa a beállítást „Standard formátum” értékre (17. oldal).
- Használjon prémium nagysebességű HDMI-kábelt Ethernettel, amely támogatja a 18 Gb/s sebességet, vagy nagysebességű HDMI-kábelt Ethernettel (45. oldal).

- Ha a Sound Bar olyan HDMI-aljzathoz van csatlakoztatva, amely nem kompatibilis a HDCP2.2 vagy HDCP2.3 technológiával, akkor a HDMI jelzőfény villog a Sound Baron. Csatlakoztassa a HDCP2.2- vagy HDCP2.3-kompatibilis HDMI-aljzathoz a 4K-televízióhoz vagy a 4K-eszközhöz.

A kép nem fedi le a tv teljes képernyőjét.

- A médiatartalom képaránya rögzített.

A Sound Barhoz csatlakoztatott eszköz képe és hangja nem jelenik meg a tv-n, ha a Sound Bar nincs bekapcsolva.

- Kapcsolja be a HDMI készenléti átmenő beállítást (32. oldal).
- Kapcsolja be a Sound Bart, majd váltson át a megfelelő bemenetre az eszköz tartalmának lejátszásához.

A HDR-tartalmak nem jeleníthetők meg a magas dinamikatarományban.

- Ellenőrizze a tv és a csatlakoztatott eszköz beállításait. Részleteket a tv és a csatlakoztatott eszköz kezelési útmutatójában talál.
- Ha a rendelkezésre álló sávszélesség nem elegendő, bizonyos eszközök nem konvertálják a HDR-tartalmakat SDR-re. Ebben az esetben a HDMI-jelformátumot állítsa „feljavított formátumra”, ha a tv és a csatlakoztatott eszköz támogatja az akár 18 Gb/s sávszélességet (17. oldal). Ha a „feljavított formátum” beállítását választja, akkor mindenképpen olyan prémium nagysebességű HDMI-kábelt használjon Ethernettel, amely támogatja a 18 Gb/s sebességet (45. oldal).

Hang

A Sound Bar nem tud kapcsolódni a tv-hez a BLUETOOTH funkcióval.

- Ha a Sound Bar-t és a tv-t egy HDMI-kábellel (nincs mellékelve) csatlakoztatja, akkor a rendszer kikapcsolja a BLUETOOTH-kapcsolatot. Válassza le a HDMI-kábelt, majd kezdje az elejétől a csatlakoztatási műveletet (13. oldal).

A tv hangja nem hallható a Sound Baron.

- Ellenőrizze a Sound Barhoz és a tv-hez csatlakoztatott HDMI-kábel vagy az optikai digitális kábel típusát és kapcsolatát (lásd a mellékelt Használatbavételi útmutatót).
- Válassza le a tv és a Sound Bar csatlakoztatására szolgáló kábeleket, majd ügyeljen rá, hogy megfelelően csatlakoztassa őket újra. Húzza ki a tv és a Sound Bar hálózati tápkábeleit a fali aljzatból, majd csatlakoztassa újra.
- Ha a Sound Bar-t és a tv-t csak HDMI-kábellel csatlakoztatja, akkor ellenőrizze az alábbiakat.
 - A csatlakoztatott tv HDMI-aljzata „eARC” vagy „ARC” felirattal van ellátva.
 - A tv HDMI-vezérlési funkciója be van kapcsolva.
 - A tv eARC vagy ARC funkciója be van kapcsolva.
 - A Sound Bar eARC funkciója engedélyezve van (32. oldal).
 - A HDMI-vezérlés be van kapcsolva a Sound Baron (31. oldal).
- Ha a tv nem kompatibilis az eARC funkcióval, akkor kapcsolja ki az eARC funkciót (32. oldal).

- Ha a tv nem kompatibilis az ARC vagy az eARC funkcióval, akkor csatlakoztassa az optikai digitális kábelt (mellékelve) (lásd a mellékelt Használatbavételi útmutatót). Ha a tv nem kompatibilis az eARC vagy az ARC funkcióval, akkor a tv hangja nem hallható a Sound Baron még akkor sem, ha a Sound Bar a tv HDMI IN-aljzatához van csatlakoztatva.
- A TV-bemenetet az INPUT gomb többszöri megnyomásával választhatja ki (21. oldal).
- Növelje a Sound Bar hangerejét, vagy oldja fel a némítást.
- Ha a tv-hez csatlakoztatott kábeldekódér/műholdvevő hangja nem hallható, akkor csatlakoztassa az eszközt a Sound Bar HDMI IN-aljzatához, majd a Sound Bar bemenetét váltsa át HDMI-re (lásd a mellékelt Használatbavételi útmutatót).
- A tv és a Sound Bar bekapcsolási sorrendjétől függően előfordulhat, hogy a Sound Bar le van némítva, a Dolby ATMOS és a BLUETOOTH jelzőfénye pedig lassan villog. Ilyen esetben először a tv-t kapcsolja be, majd utána a Sound Bar-t.
- A tv (BRAVIA) hangszóróinak beállítása legyen Audiorendszer. A tv beállításával kapcsolatos információkat a tv kezelési útmutatójában találja.

A Sound Barhoz csatlakoztatott eszköz képe és hangja nem jelenik meg a tv-n, ha a Sound Bar nincs bekapcsolva.

- Kapcsolja be a HDMI készletét átmenő beállítást (32. oldal).
- Kapcsolja be a Sound Bar-t, majd váltson át a megfelelő bemenetre az eszköz tartalmának lejátszásához.

A hang a Sound Baron és a tv hangszóróin is hallható.

- Némítsa el a Sound Bar vagy a tv hangját.

A Sound Bar és a tv által kiadott hang erőssége akkor is különbözik, ha a hangerő a Sound Baron és a tv-n ugyanarra az értékre van beállítva.

→ Ha a HDMI-vezérlés funkció be van kapcsolva, a Sound Bar hangerejének értéke a tv hangerejeként jelenhet meg a tv-n. A Sound Bar és a tv által kiadott hang erőssége akkor is különbözik, ha a hangerő a Sound Baron és a tv-n ugyanarra az értékre van beállítva. A Sound Bar és a tv által kiadott hang erőssége az eszközök hangfeldolgozó jellemzőitől függően különbözik, így ez nem jelent hibás működést.

A hang megszakad például tv-műsorok megtekintésekor vagy Blu-ray lemez lejátszásakor.

→ Ellenőrizze a Hang üzemmód beállítását (23. oldal). Ha a Hang üzemmód beállítása AUTO SOUND, akkor előfordulhat, hogy a hang megszakad, amikor a rendszer automatikusan megváltoztatja a Hang üzemmódot az éppen lejátszott műsornak megfelelően. Ha ki szeretné kapcsolni a Hang üzemmód automatikus módosítását, akkor adjon meg egy, az AUTO SOUND-tól elérő beállítást.

A tv hangja a Sound Baron késik a képhez képest.

→ Állítsa a kép és a hang közötti késleltetést 0 ezredmásodpercre, ha 40 ezredmásodperc és 120 ezredmásodperc közötti értékre van állítva (26. oldal).

→ A hangforrástól függően időbeli eltérések fordulhatnak elő a hang és a kép között. A hangot a képhez igazíthatja, ha a tv rendelkezik képkésleltetési funkcióval.

Egyáltalán nem, vagy csak nagyon halkan jön a hang a Sound Barhoz csatlakoztatott eszközből.

→ Nyomja meg a \triangleleft + gombot a távvezérlőn, és ellenőrizze a hangerőszintet (11. oldal).

→ Nyomja meg a \otimes vagy a \triangleleft + gombot a távvezérlőn a némitás kikapcsolásához (11. oldal).

→ Ellenőrizze, hogy a megfelelő bemeneti forrás van-e kiválasztva. Az INPUT gomb többszöri lenyomásával más bemeneti forrásokat is kipróbálhat (21. oldal).

→ Ellenőrizze, hogy a Sound Bar és a csatlakoztatott eszköz kábelel megfelelően vannak-e csatlakoztatva.

→ Előfordulhat, hogy a Sound Baron nem hallható hang, amikor szerzőjog-védelmi technológiával (HDCP) kompatibilis tartalmakat játszik le.

→ A HDMI-jelformátum beállítása legyen „Standard formátum” (17. oldal).



A térhatású hang nem hallható.

→ A bemenő jeltől és a Hang üzemmód beállításától függően előfordulhat, hogy a készülék nem tud megfelelő térhatású hangot kiadni. A hallgatott műsortól vagy lemeztől függően előfordulhat, hogy az effektust alig lehet észrevenni.

→ Többcsatornás hang lejátszásához ellenőrizze a Sound Barhoz csatlakoztatott eszköz digitális hangkimenetének beállítását. További részleteket a csatlakoztatott eszközhöz mellékelte kezelési útmutatóban olvashat.

Mélynyomó

Egyáltalán nem vagy csak nagyon halkán hallható hang a mélynyomóból.

- A basszus szintjét a BASS gomb többszöri lenyomásával állíthatja be (26. oldal).
- A mélynyomó basszusok vagy alacsony frekvenciájú hangok lejátszására alkalmas. Ha a bemeneti forrás alig tartalmaz basszushangokat (ilyenek például a tv-műsorok), akkor előfordulhat, hogy a mélynyomó hangja nehezen hallható. Az alábbi lépések végrehajtásával játssza le az előre elmentett, bemutató célra szolgáló zenét, és ellenőrizze, hogy hallható-e hang a mélynyomón.
 - 1 Nyomja meg és tartsa lenyomva a  gombot a Sound Baron 3 másodpercig. Az eszköz lejátssza az előre elmentett, bemutató célra szolgáló zenét.
 - 2 Nyomja meg újra a  gombot. Az eszköz ekkor megszakítja a bemutató célra szolgáló zene lejátszását, és a Sound Bar visszatér az előző állapotba.
- Kapcsolja ki az éjszakai üzemmódot. A részleteket lásd: „Éjszakai üzemmód” (25. oldal).

Mobileszköz csatlakoztatása

A párosítás nem végezhető el.

- Helyezze közelebb egymáshoz a Sound Bart és a BLUETOOTH-eszközt.
- Ellenőrizze, hogy a Sound Bar vételét nem zavarja-e vezeték nélküli LAN-eszköztől, más 2,4 GHz-es vezeték nélküli eszköztől vagy mikrohullámú sütőtől származó interferencia. Ha elektromágneses sugárzást gerjesztő eszköz működik a közelben, akkor vigye távolabb a Sound Bartól.

Nem létesíthető BLUETOOTH-kapcsolat.

- Győződjön meg róla, hogy a BLUETOOTH jelzőfény világít a Sound Baron (28. oldal).
- Ellenőrizze, hogy a BLUETOOTH-eszköz, illetve annak BLUETOOTH funkciója be van-e kapcsolva.
- Helyezze közelebb egymáshoz a Sound Bart és a BLUETOOTH-eszközt.
- Párosítsa újból a Sound Bart és a BLUETOOTH-eszközt. Előfordulhat, hogy ehhez először meg kell szakítani a BLUETOOTH-eszköz és a Sound Bar párosítását.
- Ennek során törlődhetnek a párosítási információk. Végezze el újból a párosítást (27. oldal).

A csatlakoztatott BLUETOOTH-mobileszköz hangja nem hallható a Sound Baron.

- Győződjön meg róla, hogy a BLUETOOTH jelzőfény világít a Sound Baron (28. oldal).
- Helyezze közelebb egymáshoz a Sound Bart és a BLUETOOTH-eszközt.
- Ha elektromágneses sugárzást kibocsátó eszköz, például vezeték nélküli LAN-, más BLUETOOTH-eszköz vagy mikrohullámú sütő működik a közelben, akkor vigye azt messzebb a Sound Bartól.
- Távolítsa el a Sound Bart és a BLUETOOTH-eszköz közötti esetleges akadályokat, vagy vigye tőlük távolabb a Sound Bart.
- Helyezze át máshová a csatlakoztatott BLUETOOTH-eszközt.
- Állítsa át az esetlegesen a közelben lévő vezeték nélküli LAN-útválasztó vagy számítógép vezeték nélküli LAN-frekvenciáját az 5 GHz-es tartományra.
- Növelje a hangerőt a csatlakoztatott BLUETOOTH-eszközön.

Távvezérlő

A Sound Bar távvezérlője nem működik.

- Mutasson a távvezérlővel a Sound Bar távvezérlő-érzékelőjére (7. oldal).
- Távoltson el minden akadályt a távvezérlő és a Sound Bar közül.
- Cserélje ki a távvezérlő mindkét elemét, ha azok már merülőfélben vannak.
- Ellenőrizze, hogy a megfelelő gombot nyomta-e meg a távvezérlőn.

A tv távvezérlője nem működik.

- Ez a probléma az Infravörös jelismétlő funkció bekapcsolásával hárítható el (20. oldal).

Egyéb szolgáltatások

A HDMI-vezérlés nem működik megfelelően.

- Ellenőrizze a Sound Bar csatlakozását (lásd a mellékelt Használatbavételi útmutatót).
- Engedélyezze a tv-n a HDMI-vezérlési funkciót. Részleteket a tv kezelési útmutatójában talál.
- Várjon egy rövid ideig, majd próbálkozzon ismét. Ha leválasztja a Sound Bar-t, akkor egy ideig nem tud műveleteket végrehajtani. Várjon legalább 15 másodpercet, majd próbálkozzon ismét.
- A Sound Barhoz csatlakoztatott eszközöknek támogatniuk kell a HDMI-vezérlést.
- Engedélyezze a HDMI-vezérlést a Sound Barhoz csatlakoztatott eszközökön. Részleteket az eszközök kezelési útmutatójában talál.

→ A HDMI-vezérléssel vezérelhető eszközök típusát és számát a HDMI CEC szabvány a következőképpen korlátozza:

- Felvevőeszközök (Blu-ray Disc-felvevő, DVD-felvevő stb.): legfeljebb 3 eszköz
- Lejátszóeszközök (Blu-ray Disc-lejátszó, DVD-lejátszó stb.): legfeljebb 3 eszköz
- Tunerhez kapcsolódó eszközök: legfeljebb 4 eszköz
- Audiorendszer (fülhallgatóegység/fejhallgató): legfeljebb 1 eszköz (a Sound Bar használja)

A jelzőfények gyorsan villognak, és a Sound Bar ki van kapcsolva.

- Húzza ki a Sound Bar hálózati tápkábelét, és győződjön meg arról, hogy semmi sem takarja a Sound Bar szellőzőnyílásait.

A tv érzékelői nem működnek megfelelően.

- A Sound Bar blokkolhat bizonyos érzékelőket (például a fényerősség-érzékelőt), a tv távvezérlőjének vevőegységét, az infravörös 3D-szemüvegrendszert támogató 3D tv-hez tartozó 3D-szemüvegek kibocsátóit, illetve a vezeték nélküli kommunikációt. Vigye távolabb a Sound Bar-t a tv-től olyan távolságra, amely lehetővé teszi a részegységek megfelelő működését. Az érzékelők és a távvezérlő vevőegységének helyével kapcsolatban tekintse meg a tv-hez mellékelt kezelési útmutatót.

A vezeték nélküli (BLUETOOTH) funkció működése instabil.

- A tv-n kívül ne tegyen fémtárgyakat a Sound Bar közelébe.

A készülék hirtelen ismeretlen zene lejátszására vált.



- Előfordulhat, hogy a készülék egy előre rögzített mintazenét játszik le. A lejátszás leállításához nyomja meg a  gombot a Sound Bar-on.

A Sound Bar nem működik megfelelően.

- Előfordulhat, hogy a Sound Bar bemutató üzemmódban van. A bemutató üzemmódból való kilépéshez állítsa alaphelyzetbe a Sound Bar-t. Nyomja meg és legalább 5 másodpercig tartsa lenyomva a – (hangerő) és a  (bekapcsoló) gombot a Sound Bar-on (41. oldal).

A Sound Bar visszaállítása

Ha a Sound Bar továbbra sem működik megfelelően, akkor az alábbiak szerint végezze el a Sound Bar visszaállítását.

- 1 Nyomja meg és legalább 5 másodpercig tartsa lenyomva a – (hangerő) és a  (bekapcsoló) gombot a Sound Bar-on.**
Ekkor a Sound Bar összes jelzőfénye négyszer felvillan, majd a beállítások visszaállnak alaphelyzetbe.
- 2 Húzza ki a hálózati tápkábelt.**
- 3 Csatlakoztassa újból a hálózati tápkábelt, majd nyomja meg a  gombot a Sound Bar bekapcsolásához.**

Tipp

Az egyes funkciók leírásainál a gyári beállításokat aláhúzás jelöli.

További információk

Műszaki adatok

Erősítőre vonatkozó szakasz

KIMENŐ TELJESÍTMÉNY (névleges)

Előlső bal + előlső jobb: 32 W + 32 W
(6 ohm, 1 kHz, 1% THD)

Mélynyomó: 64 W (3 ohm, 100 Hz, 1% THD)

KIMENŐ TELJESÍTMÉNY (viszonyított)

Előlső bal/előlső jobb hangszóró:

50 W (csatornánként 6 ohm, 1 kHz)

Mélynyomó: 100 W (3 ohm, 100 Hz)

Bemenetek

TV IN (OPT)

HDMI IN

Kimenet

HDMI OUT (TV eARC/ARC)

BLUETOOTH-ra vonatkozó szakasz

Kommunikációs rendszer

BLUETOOTH specifikáció, 5.0-es verzió

Kimenet

BLUETOOTH Power Class 1 specifikáció

Legnagyobb kommunikációs távolság

A hatótáv látótengelyben kb.

25 méter¹⁾

Frekvenciasáv

2,4 GHz-es sáv (2,4000 GHz –
2,4835 GHz)

Maximális kimeneti teljesítmény

≤ 6 dBm

Modulációs módszer

FHSS (Freq Hopping Spread Spectrum)

Kompatibilis BLUETOOTH-profilok²⁾

A2DP (Advanced Audio Distribution
Profile)

AVRCP (Audio Video Remote Control
Profile)

Támogatott kodekek³⁾

SBC⁴⁾, AAC⁵⁾

Átviteli tartomány (A2DP)

20 Hz – 20 000 Hz (Mintavételi

frekvencia: 32 kHz, 44,1 kHz, 48 kHz)

1) A tényleges távolság olyan tényezőktől függ, mint például az eszközök közötti akadályok, a mikrohullámú sütő körüli mágneses mezők, a sztatikus elektromosság, vezeték nélküli telefon használata, a vétel érzékenysége, az operációs rendszer, a szoftveralkalmazások stb.

2) A standard BLUETOOTH-profilok jelölik az eszközök közötti BLUETOOTH-kommunikáció célját.

3) Kodek: Az audiojelek tömörítési és átalakítási formátuma

4) Alsáv kodek (Subband Codec) rövidítése

5) Advanced Audio Coding rövidítése

Hangsugárzó

Hangszórórendszer

2 utas, 4 hangszórós rendszer,
basszusreflex

Hangszóró

Előlső bal/előlső jobb hangszóró:

52 mm × 90 mm, kúp típusú

Mélynyomó: 52 mm × 90 mm, kúp

típusú

Általános jellemzők

Tápellátás

24 V egyenáram (a mellékelt hálózati tápegység használatakor 100 V – 240 V közötti váltóáram, 50 Hz/60 Hz tápellátáshoz csatlakoztatva)

Energiafogyasztás

Bekapcsolva: 32 W

Készenléti üzemmódban: 0,5 W vagy kevesebb (energiatakarékos üzemmód)

(Ha a HDMI-vezérlés és a BLUETOOTH készenléti üzemmódja ki van kapcsolva)

Készenléti üzemmód: 2 W vagy kevesebb*

(Ha a HDMI-vezérlés és a BLUETOOTH készenléti üzemmódja be van kapcsolva)

* A Sound Bar automatikusan energiatakarékos üzemmódba lép, ha nincs HDMI-kapcsolat vagy BLUETOOTH-párosítási előzmény.

Méreték* (kb.) (szé/ma/mé)

890 mm × 64 mm × 96 mm

* A kiálló részeket nem számítva

Tömeg (kb.)

3,1 kg

A kialakítás és a műszaki adatok előzetes bejelentés nélkül megváltozhatnak.

Támogatott bemeneti hangformátumok

A Sound Bar a következő hangformátumokat támogatja.

Formátum	Funkció			
	„HDMI”	„TV” (eARC)	„TV” (ARC)	„TV” (OPT)
LPCM 2ch	○	○	○	○
LPCM 5.1ch	○	○	-	-
LPCM 7.1ch	○	○	-	-
Dolby Digital	○	○	○	○
Dolby TrueHD	○	○	-	-
Dolby Digital Plus	○	○	○	-
Dolby Atmos – Dolby TrueHD	○	○	-	-
Dolby Atmos – Dolby Digital Plus	○	○	○	-
DTS	○	○	○	○
DTS-ES Discrete 6.1, DTS-ES Matrix 6.1	○	○	○	○
DTS 96/24	○	○	○	○
DTS-HD High Resolution Audio	○	○	-	-
DTS-HD Master Audio	○	○	-	-
DTS-HD LBR	○	○	-	-
DTS:X	○	○	-	-

○: Támogatott formátum.

-: Nem támogatott formátum.

Támogatott HDMI-videóformátumok

A Sound Bar a következő videóformátumokat támogatja.

Felbontás	Képkockasebesség	3D	Szintér	Színmélység	HDMI-jelformátum beállítása	
4K 4096 × 2160p 3840 × 2160p	50/59,94/60 Hz	–	RGB 4:4:4 YCbCr 4:4:4	8 bit	Feljavított formátum ¹⁾	
		–	YCbCr 4:2:2	8/10/12 bit		
		–	YCbCr 4:2:0	10/12 bit		
	23,98/24/25/29,97/30 Hz	–	RGB 4:4:4 YCbCr 4:4:4	10/12 bit		
4K 4096 × 2160p 3840 × 2160p	50/59,94/60 Hz	–	YCbCr 4:2:0	8 bit	Standard formátum ²⁾	
		23,98/24/25/29,97/30 Hz	–	RGB 4:4:4 YCbCr 4:4:4		8 bit
			–	YCbCr 4:2:2		8/10/12 bit
1920 × 1080p	25/29,97/30/50/ 59,94/60 Hz	–	RGB 4:4:4 YCbCr 4:4:4 YCbCr 4:2:2	8/10/12 bit		
	23,98/24 Hz	⊙				
1920 × 1080i	50/59,94/60 Hz	○				
1280 × 720p	50/59,94/60 Hz	⊙				
	23,98/24/29,97/30 Hz	–				
720 × 480p	59,94/60 Hz	–				
720 × 576p	50 Hz	–				
640 × 480p	59,94/60 Hz	–	RGB 4:4:4			

○: Kompatibilis a 3D-jelekkel a Side-by-Side (felezett) formátumban

⊙: Kompatibilis a 3D-jelekkel a Frame Packing és az egymás fölötti (Over-Under, fent és lent) formátumokban

1) Használjon prémium nagysebességű HDMI-kábelt Ethernettel, amely támogatja a 18 Gb/s sebességet.

2) Használjon prémium nagysebességű HDMI-kábelt Ethernettel vagy Sony nagysebességű HDMI-kábelt Ethernettel a kábeltípus jelző emblémával.

Megjegyzések a HDMI-aljzattal és a HDMI csatlakoztatásával kapcsolatban

- Jóváhagyott HDMI-kábelt használjon.
- Nem javasoljuk HDMI-DVI átalakítókábel használatát.
- A csatlakoztatott eszköz elnyomhatja a HDMI-aljzatról érkező audiojeleket (mintavételi frekvencia, bitohosszúság stb.).
- Ha a lejátszóeszköz hangkimenetének mintavételi frekvenciáját vagy a csatornák számát átállítja, a hang megszakadhat.

- A TV-bemenet kiválasztása esetén a HDMI IN-aljzat által legutóbb kiválasztott videojelek a HDMI OUT (TV eARC/ARC)-aljzaton keresztül továbbítódnak.
 - A Sound Bar támogatja a „TRILUMINOS” kijelzőket.
 - Minden HDMI IN és HDMI OUT (TV eARC/ARC) aljzat támogatja a maximum 18 Gb/s sávszélességet, a HDCP2.2 és a HDCP2.3 funkciót¹⁾, a BT.2020 széles színtereket²⁾, valamint a HDR (High Dynamic Range)³⁾ tartalmak továbbítását.
- ¹⁾ A HDCP2.2 és a HDCP2.3 újonnan továbbfejlesztett szerzőjog-védelmi technológiák, amelyekkel például a 4K felbontású filmek és azokhoz hasonló tartalmak védelméről lehet gondoskodni.
- ²⁾ A BT.2020 szintér egy új, szélesebb skálájú színszabvány, amelyet az ultra nagy felbontású tv-rendszerek használnak.
- ³⁾ A HDR egy egyre népszerűbbé váló videoformátum, amely a fényerősségi szintek szélesebb skáláját képes megjeleníteni. A Sound Bar a HDR10-zel, a HLG-vel (Hybrid Log-Gamma) és a Dolby Visionnel is kompatibilis.

A BLUETOOTH-kommunikáció

- A BLUETOOTH-eszközök ne legyenek egymástól 10 méternél távolabb, és ne legyenek köztük akadályok. A következő körülmények csökkenthetik a hatékony kommunikációs távolságot.
 - Ha egy személy, valamilyen fémtárgy, fal vagy más akadály az egymással BLUETOOTH-kapcsolatban álló eszközök közé áll vagy kerül
 - Aktív vezeték nélküli LAN-kapcsolat jelenléte
 - Használatban lévő mikrohullámú sütő van a közelben
 - Egyéb elektromágneses hullámok jelenléte
- A BLUETOOTH-eszközök és a vezeték nélküli LAN (IEEE 802.11b/g/n) ugyanazt a frekvenciasávot (2,4 GHz) használják. Ha vezeték nélküli LAN-nal kompatibilis eszköz közelében használja a BLUETOOTH-eszközt, elektromágneses interferencia léphet fel. Ez alacsonyabb adatátviteli sebességet és zajt okozhat, vagy meg is akadályozhatja a csatlakozást. Ilyen esetben próbálkozzon az alábbi megoldásokkal:
 - A használatban lévő Sound Bar legalább 10 méterre legyen a vezeték nélküli LAN-eszköztől.
 - Kapcsolja ki a vezeték nélküli LAN-eszközt, amikor a BLUETOOTH-eszközt annak 10 méteres körzetén belül használja.
 - Helyezze a Sound Bar-t és a BLUETOOTH-eszközt a lehető legközelebb egymáshoz.
- A Sound Bar által kibocsátott rádióhullámok megzavarhatják egyes gyógyászati segédeszközök működését. Mivel ez a zavar hibás működést eredményezhet, mindig kapcsolja ki a Sound Bar-t és a BLUETOOTH-eszközt a következő helyeken:
 - Kórházakban, vonatokon, repülőgépeken, benzinkutakon, valamint olyan egyéb helyeken, ahol gyúlékony gáz lehet a közelben
 - Automata ajtók vagy tűzriasztók közelében
- A Sound Bar támogatja a BLUETOOTH-specifikációnak megfelelő biztonsági funkciókat, hogy gondoskodni lehessen a kapcsolat biztonságáról a BLUETOOTH technológiát használó kommunikáció során. Előfordulhat azonban, hogy ez a biztonsági szint a beállítások vagy más tényezők függvényében önmagában nem elegendő, ezért legyen körültekintő, amikor BLUETOOTH-kapcsolaton keresztül kommunikál.
- A Sony semmilyen módon nem vállal felelősséget a BLUETOOTH technológiát használó kommunikáció során bekövetkezett adatszivárgásból eredő károkért és egyéb veszteségekért.
- A BLUETOOTH-kommunikációt nem feltétlenül lehet kialakítani minden, a Sound Bar eszközzel megegyező profilú BLUETOOTH-eszközzel.

- A Sound Barhoz csatlakoztatott BLUETOOTH-eszközöknek meg kell felelniük a Bluetooth SIG, Inc. által előírt BLUETOOTH-specifikációnak, és megfelelő hitelesítéssel kell rendelkezniük. Még akkor is, ha a csatlakoztatni kívánt eszköz megfelel a BLUETOOTH-specifikációnak, előfordulhat, hogy a BLUETOOTH-eszköz jellemzői vagy beállításai miatt a csatlakoztatás nem sikerül, esetenként pedig más vezérlési, kijelzési vagy működési módot eredményez.
- A Sound Barhoz kapcsolt BLUETOOTH-eszköztől, a kommunikációs környezettől vagy a használati környezettől függően zaj keletkezhet, vagy elnémulhat a hang.

Ha a Sound Bar eszközzel kapcsolatban bármilyen kérdése vagy problémája van, kérjük, forduljon a legközelebbi Sony-forgalmazóhoz.

Óvintézkedések

Biztonság

- Ha a Sound Bar eszközbe valamilyen nem odaillő tárgy vagy folyadék kerül, akkor áramtalanítsa, és a további használat előtt ellenőriztesse egy szakemberrel.
- Ne álljon a Sound Bar eszközre, mert leeshet és megsérülhet, illetve a Sound Bar megrongálódhat.

Aramellátás

- A Sound Bar bekapcsolása előtt ellenőrizze, hogy a helyi hálózati feszültség megegyezik-e a rendszer tápfeszültségével. A tápfeszültséget a Sound Bar alján található típusábra tünteti fel.
- Ha hosszú ideig nem használja a Sound Bart, akkor húzza ki a fali csatlakozóaljzatból. A hálózati tápkábelt a csatlakozónál fogva húzza ki, soha ne a kábelnél fogva.
- A csatlakozó egyik csapja biztonsági okokból szélesebb a másiknál, ezért a fali csatlakozóaljzatba csak egyféleképpen illeszthető be. Ha nem tudja a csatlakozót ütközésig az aljzatba tolni, lépjen kapcsolatba a forgalmazóval.
- A hálózati tápkábelt csak minősített szakszervizben szabad kicserélni.

Hőtermelés

A Sound Bar használat közben felmelegszik, de ez nem jelent hibás működést.

Ha a Sound Bart folyamatosan nagy hangerővel használja, akkor a hátsó és alsó részén jelentősen megemelkedik a hőmérséklet. Az égési sérülés elkerülése érdekében ne érintse meg a Sound Bart.

Elhelyezés

- A Sound Bart megfelelő szellőzésű helyen állítsa fel, így megelőzhető a túlmelegedés, és nő a Sound Bar élettartama.

- A Sound Bar ne helyezze el hőforrás közelében, tűző napon, illetve közvetlen napsütésnek, nagy pornak vagy rázkódásnak kitett helyen.
- Ne tegyen semmit a Sound Bar tetejére.
- Ha a Sound Bar tv-vel, videomagnóval vagy kazettás magnetofon-készülékkel együtt használja, akkor zaj keletkezhet, és romolhat a képminőség. Ebben az esetben vigye távolabb a Sound Bar a tv-től, videomagnótól vagy kazettás magnetofon-készüléktől.
- Ügyeljen arra, hogy ha a Sound Bar speciálisan kezelt (viaszozott, olajozott, polírozott stb.) padlón helyezi el, akkor a padló szennyeződhet vagy elszíneződhet.
- Vigyázzon, nehogy a Sound Bar sarkai sérülést okozzanak.

Használat

Az egyéb készülékek csatlakoztatása előtt kapcsolja ki a Sound Bar, és válassza le a hálózati feszültségről.

Ha a közelben üzemelő tv-készülék képernyőjén elállítódnak a színek

Bizonyos típusú tv-ken elállítódhatnak a színek.

- Ha ilyesmit tapasztal...
Kapcsolja ki a tv-t, majd 15–30 perc múlva ismét kapcsolja be.
- Ha ezután is jelentkezik a színek elállítódása...
Helyezze a Sound Bar távolabb a tv-től.

Tisztítás

A Sound Bar száraz, puha ruhával tisztítsa. Ne használjon semmilyen súrolószközt, súrolószert és oldószert, például alkoholt vagy benzint.

Ha a Sound Bar eszközzel kapcsolatban bármilyen kérdése vagy problémája van, kérjük, forduljon a legközelebbi Sony-forgalmazóhoz.

Szerzői jogok és védjegyek

A Sound Bar Dolby* Digital és DTS** Digital Surround System technológiát alkalmaz.

* A gyártás a Dolby Laboratories licencengedélyével történt. A Dolby, a Dolby Audio, a Dolby Atmos, a Dolby Vision és a dupla D szimbólum a Dolby Laboratories védjegyei.

**A DTS-szabadalmakról lásd a <https://patents.dts.com> webhelyet. Készült a DTS, Inc. licence alapján. A DTS, a szimbólum, a DTS és a szimbólum, a DTS:X, a Virtual:X, a DTS:X embléma és a DTS Virtual:X embléma a DTS, Inc. bejegyzett védjegye vagy védjegye az Egyesült Államokban és/vagy más országokban. © DTS, Inc. Minden jog fenntartva.

A BLUETOOTH® jelzés és emblémák a Bluetooth SIG, Inc. tulajdonában lévő bejegyzett védjegyek, ezeket a Sony Corporation licencmegállapodás keretében használja. Minden egyéb védjegy, illetve kereskedelmi név az adott tulajdonosok birtokában van.

A HDMI és a HDMI High-Definition Multimedia Interface kifejezések, valamint a HDMI embléma a HDMI Licensing Administrator, Inc. védjegyei vagy bejegyzett védjegyei az Amerikai Egyesült Államokban és más országokban.

A „BRAVIA” embléma a Sony Corporation védjegye.

A „PlayStation” a Sony Interactive Entertainment Inc. bejegyzett védjegye vagy védjegye.

Az MPEG Layer-3 audiókódolási technológia és szabadalom használatát a Fraunhofer IIS és a Thomson engedélyezte.

A Windows Media a Microsoft Corporation védjegye vagy bejegyzett védjegye az Amerikai Egyesült Államokban és/vagy más országokban.

A termék bizonyos részeit a Microsoft Corporation szellemi tulajdonhoz fűződő jogai védik. Az ilyen technológiák közzététele, illetve a terméken kívüli felhasználása kizárólag a Microsoft vagy egy hivatalos Microsoft leányvállalat engedélyével lehetséges.

A „TRILUMINOS” és a „TRILUMINOS” embléma a Sony Corporation bejegyzett védjegyei.

Minden egyéb védjegy a megfelelő tulajdonos védjegye.

FreeRTOS Kernel V10.0.1

Copyright (C) 2017 Amazon.com, Inc. or its affiliates. All Rights Reserved.

Permission is hereby granted, free of charge, to any person obtaining a copy of this software and associated documentation files (the “Software”), to deal in the Software without restriction, including without limitation the rights to use, copy, modify, merge, publish, distribute, sublicense, and/or sell copies of the Software, and to permit persons to whom the Software is furnished to do so, subject to the following conditions:

The above copyright notice and this permission notice shall be included in all copies or substantial portions of the Software.

THE SOFTWARE IS PROVIDED “AS IS”, WITHOUT WARRANTY OF ANY KIND, EXPRESS OR IMPLIED, INCLUDING BUT NOT LIMITED TO THE WARRANTIES OF MERCHANTABILITY, FITNESS FOR A PARTICULAR PURPOSE AND NONINFRINGEMENT. IN NO EVENT SHALL THE AUTHORS OR COPYRIGHT HOLDERS BE LIABLE FOR ANY CLAIM, DAMAGES OR OTHER LIABILITY, WHETHER IN AN ACTION OF CONTRACT, TORT OR OTHERWISE, ARISING FROM, OUT OF OR IN CONNECTION WITH THE SOFTWARE OR THE

USE OR OTHER DEALINGS IN THE SOFTWARE.

<http://www.FreeRTOS.org>

<http://aws.amazon.com/freertos>

AVERTISMENT

Nu instalați bara de sunet în spații închise, cum ar fi o bibliotecă sau un dulap încorporat.

Pentru a reduce riscul de incendiu, nu acoperiți gaura de ventilație a barei de sunet cu ziare, fețe de masă, perdele etc.

Nu expuneți bara de sunet la surse de foc (de exemplu, lumânări aprinse).

Pentru reducerea riscului de incendiu sau șoc electric, nu expuneți această bară de sunet la stropi sau jeturi de apă și nu așezați obiecte care conțin lichide, cum ar fi vasele, pe bara de sunet.

Adaptorul de c.a. nu este deconectat de la rețeaua electrică atât timp cât este conectat la priza de c.a., chiar dacă bara de sunet a fost oprită.

Întrucât mufa principală a adaptorului de alimentare c.a. este folosită pentru a deconecta adaptorul de alimentare c.a. de la rețeaua electrică, conectați-o într-o priză de c.a. ușor accesibilă. Dacă observați o anomalie, deconectați-l imediat de la priza de c.a.

ATENȚIE

Risc de explozie dacă bateria este înlocuită cu una necorespunzătoare. Nu expuneți bateriile sau aparatele cu baterie instalată la căldură în exces, cum ar fi razele soarelui sau sursele de foc.

Numai pentru utilizare în interior.

Cabluri recomandate

Pentru conectarea la computere gazdă și/sau unități periferice, se vor utiliza cabluri și conectori ecranati și împământați corespunzător.

Pentru bara de sunet

Plăcuța de identificare este amplasată pe partea inferioară a barei de sunet.

Pentru adaptorul de c.a.

Etichetele pentru numărul de model și numărul de serie al adaptorului de c.a. sunt amplasate pe partea inferioară a adaptorului de c.a.

Pentru clienții din Europa

Aviz pentru clienți: următoarele informații se aplică numai echipamentelor vândute în țările care respectă directivele UE.

Acest produs a fost fabricat de către sau în numele Sony Corporation.
Importator UE: Sony Europe Limited.
Întrebări către importatorul UE sau referitoare la conformitatea produsului în Europa se trimit către reprezentantul autorizat al producătorului, Sony Belgium, bijkantoor van Sony Europe Limited, Da Vincilaan 7-D1, 1935 Zaventem, Belgia.



Prin prezenta, Sony Corporation declară că acest echipament este în conformitate cu Directiva 2014/53/UE. Textul complet al declarației de conformitate UE este disponibil la următoarea adresă de internet: <http://www.compliance.sony.de/>

Acest echipament a fost testat și s-a constatat că este conform cu limitele impuse de reglementările EMC utilizând un cablu de conectare mai mic de 3 metri.



**Dezafectarea
bateriilor uzate și
a echipamentelor
electrice și
electronice vechi
(se aplică pentru
țările membre ale**

**Uniunii Europene și pentru alte
țări cu sisteme de colectare
separată)**

Acest simbol aplicat pe produs, pe baterie sau pe ambalaj indică faptul că produsul și bateria nu trebuie considerate reziduuri menajere. Pe anumite tipuri de baterii, acestui simbol i se pot asocia simbolurile anumitor substanțe chimice. Simbolul pentru plumb (Pb) este adăugat dacă bateria conține mai mult de 0,004% plumb. Asigurându-vă de faptul că aceste produse și baterii sunt dezafectate în mod corect, veți ajuta la prevenirea consecințelor negative pentru mediu și pentru sănătatea umană, care pot fi afectate de către manipularea și dezafectarea incorectă. Reciclarea acestor materiale va ajuta la conservarea resurselor naturale. În cazul produselor care, din motive legate de siguranță, performanță sau integritate a datelor, necesită o conexiune permanentă cu bateria încorporată, aceasta trebuie înlocuită numai de către personalul specializat din centrele de service. Pentru a vă asigura de faptul că bateriile și echipamentele electrice și electronice vor fi dezafectate în mod corespunzător, predați aceste produse la sfârșitul duratei de funcționare la centrele adecvate de colectare pentru deșeuri electrice și electronice. Pentru celelalte tipuri de baterii, vă rugăm să consultați secțiunea în care este explicat modul de îndepărtare a bateriei din produs în condiții de siguranță. Predați bateria uzată la un centru adecvat de colectare și reciclare a bateriilor. Pentru mai multe informații detaliate

referitoare la reciclarea acestui produs sau a bateriei, vă rugăm să contactați primăria dvs. sau magazinul de unde ați achiziționat produsul sau bateria.

Cuprins

Despre aceste instrucțiuni de utilizare	4
Conținutul ambalajului	5
Ce puteți face cu bara de sunet ...	6
Ghid pentru părți componente și comenzi	7

Conectarea la un TV sau un dispozitiv AV

Conectarea la un TV sau un dispozitiv AV cu cablul HDMI → Ghid de inițiere (document separat)

Conectarea wireless a unui TV Sony cu funcția BLUETOOTH	13
Conectarea unui TV 4K sau a unor dispozitive 4K	16
Conectarea unui TV compatibil cu eARC	18
Montarea barei de sunet pe un perete	18
Dacă telecomanda televizorului nu funcționează	20

Ascultarea sunetului

Ascultarea unui TV și a altor dispozitive	21
Cum să vă bucurați de sunetul surround	22
Reglarea sunetului	25

Ascultarea muzicii/sunetului cu funcția BLUETOOTH®

Ascultarea muzicii de la un dispozitiv mobil	27
Modificarea setărilor funcției BLUETOOTH	29

Utilizarea diferitelor funcții

Utilizarea funcției Comandă HDMI	31
Utilizarea funcției de sincronizare „BRAVIA”	33
Economisirea consumului de energie	34

Depanare

Depanare	35
Resetarea barei de sunet	41

Informații suplimentare

Specificații	42
Formatele audio de intrare compatibile	44
Formate video HDMI compatibile	45
Despre comunicațiile BLUETOOTH	47
Măsuri de precauție	48

Despre aceste instrucțiuni de utilizare

- Indicațiile din aceste instrucțiuni de utilizare descriu comenzile de pe telecomandă.
- Unele ilustrații sunt prezentate ca schițe de concepție și pot să difere de produsele reale.
- Setările implicite sunt indicate la fiecare descriere a funcției.
Exemplu: Surround vertical oprit

Conținutul ambalajului

- Bară de sunet (1)

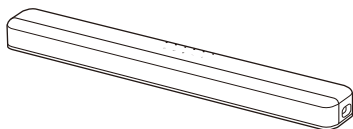

- Telecomandă (1)

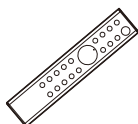

- Baterie R03 (dimensiune AAA) (2)



- Cablul digital optic (1)



- Adaptor de c.a. (1)



- Cablu de alimentare cu c.a. (1)



- ȘABLON SUPORT DE MONTARE (1)



- Ghid de inițiere



- Instrucțiuni de utilizare

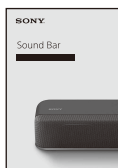

Ce puteți face cu bara de sunet

Bara de sunet este compatibilă cu formatele audio bazate pe obiecte, precum Dolby Atmos și DTS:X, precum și formatele video HDR precum HDR10, HLG și Dolby Vision.

„Ascultarea unui TV și a altor dispozitive” (pagina 21)

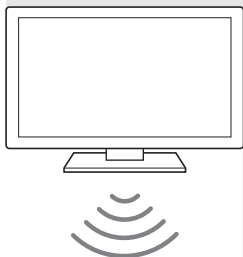

„Conectarea wireless a unui TV Sony cu funcția BLUETOOTH” (pagina 13)

Player Blu-ray Disc™, receptor prin cablu, receptor prin satelit etc.



Conexiuni de bază: consultați „Ghidul de inițiere” (document separat).

Alte conexiuni: consultați „Conectarea la un TV sau un dispozitiv AV” (pagina 13).

„Utilizarea funcției Comandă HDMI” (pagina 31)

„Utilizarea funcției de sincronizare „BRAVIA”” (pagina 33)

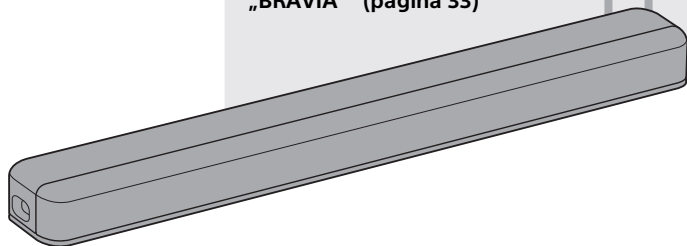

„Ascultarea muzicii de la un dispozitiv mobil” (pagina 27)

Ghid pentru părți componente și comenzi

Detaliile nu sunt indicate în ilustrații.

Bara de sunet

Partea frontală

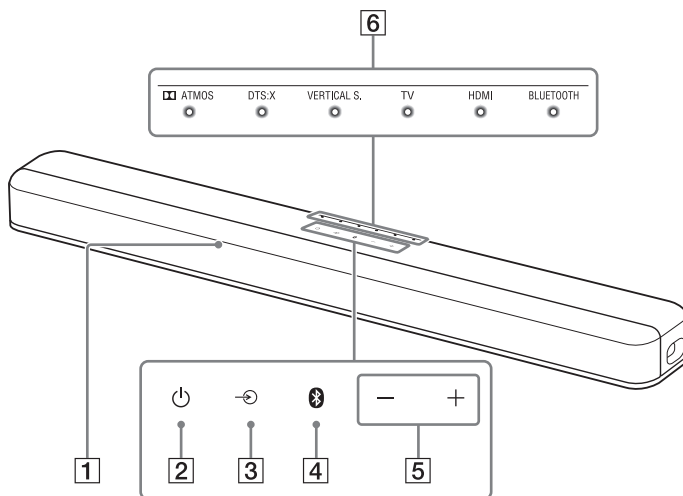

1 Senzorul telecomenzii

Pentru a opera bara de sunet, îndreptați telecomanda spre senzorul telecomenzii.

2 Butonul (alimentare)

Pornește bara de sunet sau o trece în modul standby.

3 Butonul (de selectare a intrării) (pagina 21)

4 Butonul BLUETOOTH (pagina 27)

5 Butoanele +/- (volum)

6 Indicatorii

Un indicator aprins sau care luminează cu intermitențe de pe bara de sunet arată următoarea stare.

Intrarea selectată în acel moment

Indicatori	Stare
TV 	Se aprinde atunci când intrarea TV este selectată.
HDMI 	Se aprinde atunci când intrarea HDMI este selectată.
BLUETOOTH 	Se aprinde atunci când intrarea BLUETOOTH este selectată.
TV HDMI BLUETOOTH	Se aprinde atunci când bara de sunet este conectată la TV cu funcția BLUETOOTH (este selectată intrarea TV).

Formatul sunetului, efect de surround

Indicatori/culori	Stare
ATMOS 	Alb Luminează în timp ce este redat formatul Dolby Atmos și procesarea surround virtual este activată.
DTS:X 	Alb Luminează în timp ce este redat formatul DTS:X.
	Verde Luminează în timp ce este redat formatul DTS și setarea efectului de sunet este stabilită ca „DTS Virtual:X” (pagina 24).
	Portocaliu Luminează în timp ce este redat formatul DTS:X și setarea efectului de sunet este stabilită ca „DTS Virtual:X” (pagina 24).
VERTICAL S. 	Alb Luminează în timp ce funcția surround vertical este setată ca activată (pagina 22).

Volum

Indicatori	Stare
ATMOS DTS:X VERTICAL S. TV HDMI BLUETOOTH	Indică nivelul volumului prin aprinderea intermitentă a indicatorilor la reglarea volumului prin apăsarea pe \triangleleft +/-. Pe măsură ce nivelul volumului se amplifică, numărul indicatorilor care luminează intermitent crește (de la stânga la dreapta).
ATMOS DTS:X VERTICAL S. TV HDMI BLUETOOTH	<ul style="list-style-type: none">• Luminează intermitent în mod repetat atunci când sunetul este dezactivat.• Luminează scurt de două ori atunci când nivelul volumului este setat la minimum.
ATMOS DTS:X VERTICAL S. TV HDMI BLUETOOTH	Luminează scurt de două ori atunci când nivelul volumului este setat la maximum.

Setarea valorii pentru fiecare funcție

Setarea schimbată pentru fiecare funcție este indicată ca stare a indicatorilor.

Următoarea stare indică setarea activată/dezactivată pentru fiecare funcție.

În ceea ce privește starea atunci când altă setare în afară de activată/dezactivată este schimbată, consultați descrierea fiecărei funcții.

Indicatori						Stare
<input type="checkbox"/> ATMOS	<input type="checkbox"/> DTS:X	<input type="checkbox"/> VERTICAL S.	<input type="checkbox"/> TV	<input checked="" type="checkbox"/> HDMI	<input checked="" type="checkbox"/> BLUETOOTH	<ul style="list-style-type: none">• Luminează scurt de două ori atunci când funcția este activată (pentru o altă funcție decât modul nocturn/voce).• Luminează timp de 2 secunde atunci când funcția este setată ca activată (pentru modul nocturn/voce).
<input checked="" type="checkbox"/> ATMOS	<input checked="" type="checkbox"/> DTS:X	<input type="checkbox"/> VERTICAL S.	<input type="checkbox"/> TV	<input type="checkbox"/> HDMI	<input type="checkbox"/> BLUETOOTH	<ul style="list-style-type: none">• Luminează scurt de două ori atunci când funcția este dezactivată (pentru o altă funcție decât modul nocturn/voce).• Luminează timp de 2 secunde atunci când funcția este setată ca dezactivată (pentru modul nocturn/voce).

Partea din spate

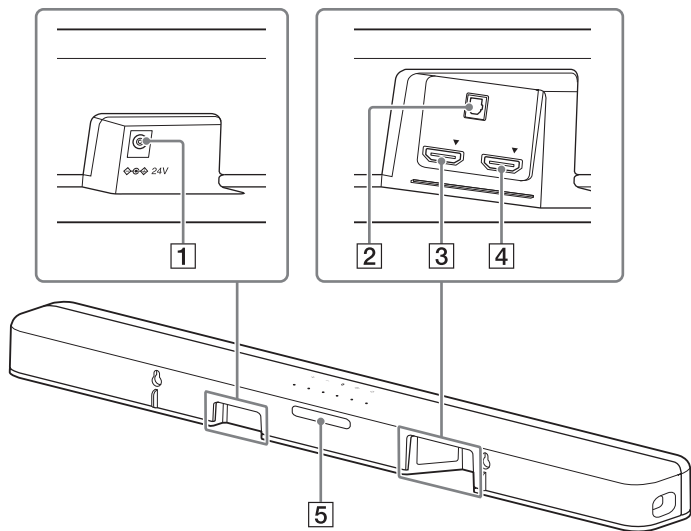

1 Terminal DC IN

2 Mufă TV IN (OPT)

3 Mufă HDMI IN

Îndepărtați eticheta atunci când conectați dispozitivul la mufa HDMI IN.

Pentru specificații și note privind conexiunile, consultați „Formate video HDMI compatibile” (pagina 45).

4 Mufa HDMI OUT (TV eARC/ARC)

Conectați un TV care are o mufă de intrare HDMI cu un cablu HDMI. Bara de sunet este compatibilă cu eARC și ARC. ARC este funcția care trimite sunetul de la TV la un dispozitiv AV precum bara de sunet prin mufa HDMI TV-ului. eARC este o extensie a ARC și permite transmiterea conținutului LPCM multicanal și audio al obiectului care nu poate să fie transmis prin ARC. Pentru detalii despre eARC,

consultați „Conectarea unui TV compatibil cu eARC” (pagina 18). Pentru o listă cu formatele audio compatibile, consultați „Formatele audio de intrare compatibile” (pagina 44). Pentru specificații și note privind conexiunile, consultați „Formate video HDMI compatibile” (pagina 45).

5 Repetor IR (pagina 20)

Transmite semnalul la distanță al telecomenzii TV către TV.

Telecomanda

Unele butoane funcționează diferit dacă sunt apăsați mai mult sau mai puțin timp. Pictogramele de mai jos arată cât de mult timp trebuie să apăsați pe buton.

- : apăsați pe buton.
- : apăsați continuu timp de 5 secunde.

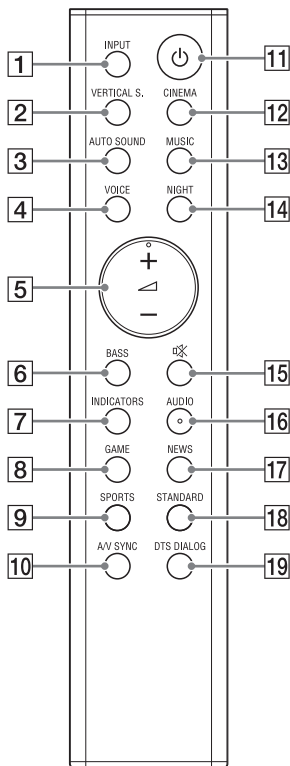

1 INPUT (pagina 21)

Selectează sursa redării. Atunci când apăsați pe INPUT o dată, indicatorul curent al intrării se aprinde intermitent.

Apăsați din nou pe INPUT pentru a selecta dispozitivul pe care îl doriți. De fiecare dată când apăsați pe INPUT, intrarea se schimbă ciclic după cum urmează.

Intrare TV → intrare HDMI → intrare BLUETOOTH

2 VERTICAL S.

● : activează/dezactivează funcția surround vertical. (pagina 22)

● : selectează setarea efectului de sunet. (pagina 24)

3 AUTO SOUND

● : selectează AUTO SOUND pentru modul de sunet. (pagina 23)

● : activează/dezactivează funcția codecului AAC. (pagina 29)

4 VOICE

● : activează/dezactivează modul voce. (pagina 25)

● : activează/dezactivează funcția Comandă HDMI. (pagina 31)

5 ▲ (volum) +*/-

Reglează volumul.

6 BASS (pagina 26)

Reglează nivelul tonului de bași.

7 INDICATORS

● : aprinde/stinge indicatorii de pe bara de sunet.

● : activează/dezactivează funcția standby automat. (pagina 34)

8 GAME

● : selectează GAME pentru modul de sunet. (pagina 23)

● : selectează setarea Standby asociat HDMI. (pagina 32)

9 SPORTS

● : selectează SPORTS pentru modul de sunet. (pagina 23)

● : activează/dezactivează funcția eARC. (pagina 32)

10 A/V SYNC (pagina 26)

Ajustează întârzierea dintre imagine și sunet.

11 (alimentare)

Pornește bara de sunet sau o trece în modul standby.

12 CINEMA (pagina 23)

Selectează CINEMA pentru modul de sunet.

13 MUSIC (pagina 23)

Selectează MUSIC pentru modul de sunet.

14 NIGHT

● : activează/dezactivează modul nocturn. (pagina 25)

● : activează/dezactivează modul standby BLUETOOTH. (pagina 29)

15 (mod silențios)

Dezactivează temporar sunetul sau îl activează.

16 AUDIO*

● : selectează canalul audio pentru Dolby Digital difuzarea multiplex. (pagina 25)

● : activează/dezactivează funcția DRC audio. (pagina 25)

17 NEWS

● : selectează NEWS pentru modul de sunet. (pagina 23)

● : selectează setarea pentru formatul semnalului HDMI. (pagina 17)

18 STANDARD

● : selectează STANDARD pentru modul de sunet. (pagina 23)

● : activează/dezactivează funcția repeter IR. (pagina 20)

19 DTS DIALOG (pagina 26)

Reglează volumul dialogului în timp ce este redat conținutul DTS:X.

* Butoanele  + și AUDIO au un punct tactil. Utilizați-l ca ghidaj în timpul operării.

Sfat

Puteți să dezactivați indicatorii prin apăsarea pe INDICATORS.

Chiar dacă indicatorii sunt dezactivați prin apăsarea pe INDICATORS, atunci când folosiți bara de sunet, indicatorii asociații funcționării se aprind sau luminează intermitent.

Înlocuirea bateriilor telecomenzii

Atunci când bara de sunet nu răspunde la operarea telecomenzii, înlocuiți cele două baterii cu unele noi.

La înlocuire, folosiți baterii R03 cu mangan (dimensiunea AAA).

Conectarea la un TV sau un dispozitiv AV

Conectarea la un TV sau un dispozitiv AV cu cablul HDMI

Conectarea unui TV 4K sau a unor dispozitive 4K

Consultați „Conectarea unui TV 4K sau a unor dispozitive 4K” (pagina 16).

Conectarea unui TV compatibil cu eARC

Pentru conectare, consultați Ghidul de inițiere (document separat). Pentru setări, consultați „Conectarea unui TV compatibil cu eARC” (pagina 18).

Pentru conectarea la TV diferit de cel de mai sus, consultați Ghidul de inițiere (document separat).

Conectarea wireless a unui TV Sony cu funcția BLUETOOTH

Când utilizați un TV Sony* cu funcția BLUETOOTH, puteți să ascultați sunetul televizorului sau a dispozitivului care este conectat la TV prin racordarea wireless a barei de sunet și a televizorului.

* Televizorul trebuie să fie compatibil cu A2DP (Advanced Audio Distribution Profile).

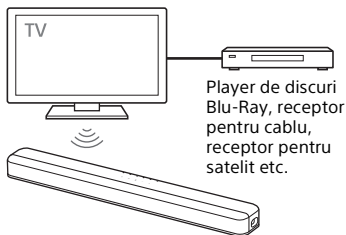

Conectarea wireless a barei de sunet și a televizorului

Pentru a conecta wireless bara de sunet și televizorul, trebuie să le asociați folosind funcția BLUETOOTH.

Asocierea este procesul necesar pentru înregistrarea reciprocă prealabilă a informațiilor pe dispozitivele BLUETOOTH care vor fi conectate wireless.

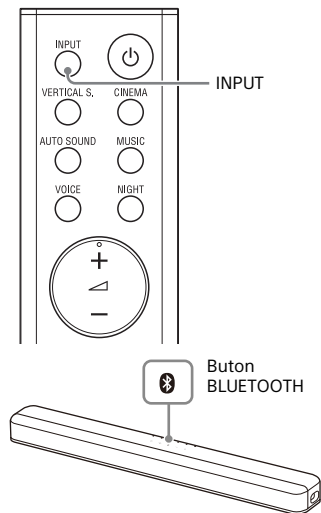

- 1** Introduceți bateriile (incluse) în telecomandă.
- 2** Porniți televizorul.
- 3** Porniți bara de sunet.

- 4** Îndreptați telecomanda spre senzorul comenzii de pe bara de sunet, apăsați continuu pe **INPUT** de pe telecomandă și pe butonul **BLUETOOTH** de pe bara de sunet, simultan, timp de 5 secunde.

Indicatorii TV și BLUETOOTH luminează scurt de două ori, iar bara de sunet intră în modul de asociere, atunci când indicatorul BLUETOOTH se aprinde intermitent rapid.

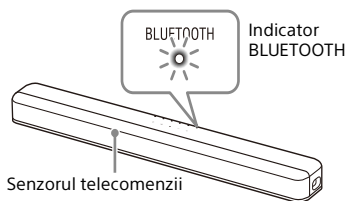

- 5** Pe televizor, căutați bara de sunet desfășurând operațiunea de asociere.

Lista dispozitivelor BLUETOOTH care sunt găsite apare pe ecranul televizorului.

Pentru metoda de operare la asocierea dispozitivului BLUETOOTH cu televizorul, consultați instrucțiunile de utilizare ale acestuia din urmă.

- 6** Asociați bara de sunet cu televizorul selectând „HT-X8500” din lista de pe ecranul televizorului.

- 7** Asigurați-vă că indicatorii TV și BLUETOOTH de pe bara de sunet luminează.

A fost stabilită o conexiune între bara de sunet și televizor.

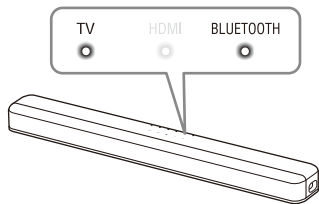

8 **Selectați programul sau intrarea televizorului folosind telecomanda acestuia.**

Sunetul imaginii afișate pe ecranul TV se aude prin bara de sunet.

9 **Reglați volumul barei de sunet utilizând telecomanda televizorului.**

Atunci când apăsați butonul modului silențios de pe telecomanda televizorului, sunetul este temporar oprit.

Note

- Dacă sunetul televizorului nu se aude din bara de sunet, apăsați în mod repetat pe INPUT de pe telecomanda barei de sunet pentru a selecta intrarea TV și verificați starea indicatorilor de pe bara de sunet.
 - Indicatorii TV și BLUETOOTH luminează: bara de sunet și televizorul sunt conectate și sunetul televizorului se aude din bara de sunet.
 - Indicatorul BLUETOOTH se aprinde intermitent rapid: efectuați asocierea pe televizor.
 - Indicatorul TV luminează: efectuați din nou operațiunea de conectare, de la început.
- Atunci când conectați bara de sunet și televizorul cu ajutorul unui cablu HDMI (neinclus), conexiunea BLUETOOTH este anulată. Pentru a conecta din nou bara de sunet și televizorul cu ajutorul funcției BLUETOOTH, deconectați cablul HDMI, apoi desfășurați operațiunea de conectare de la început.

- Pentru a asocia un alt televizor după asocierea primului, opriți televizorul asociat, apoi asociați-l pe cel nou parcurgând etapele conectării unui dispozitiv mobil (pagina 27).

Ascultarea sunetului televizorului sau al dispozitivului care este conectat la televizor

Puteți să porniți/să închideți bara de sunet, să reglați volumul și să o treceți în modul silențios folosind telecomanda atunci când conectați wireless televizorul la bara de sunet.

1 Porniți televizorul cu telecomanda acestuia.

Bara de sunet este pornită prin sincronizarea cu alimentarea televizorului, iar sunetul televizorului se aude din bara de sunet.

2 Selectați programul sau intrarea televizorului folosind telecomanda acestuia.

Sunetul imaginii afișate pe ecranul TV se aude din bara de sunet.

3 Reglați volumul barei de sunet utilizând telecomanda televizorului.

Atunci când apăsați butonul modului silențios de pe telecomanda televizorului, sunetul este temporar oprit.

Sfat

Atunci când televizorul este oprit, bara de sunet este de asemenea oprită prin sincronizarea cu alimentarea televizorului.

Conectarea unui TV 4K sau a unor dispozitive 4K

Toate mufele HDMI de pe bara de sunet sunt compatibile cu formatul video 4K, HDCP2.2 și HDCP2.3 (High-bandwidth Digital Content Protection System Revision 2.2 și 2.3). Pentru a urmări conținut video 4K, conectați televizorul 4K și dispozitivele 4K la bara de sunet printr-o mufă HDMI compatibilă cu HDCP2.2 sau HDCP2.3 pe fiecare dispozitiv. Puteți să vizionați conținutul video 4K numai prin conexiunea cu mufă HDMI compatibilă cu HDCP2.2 sau HDCP2.3.

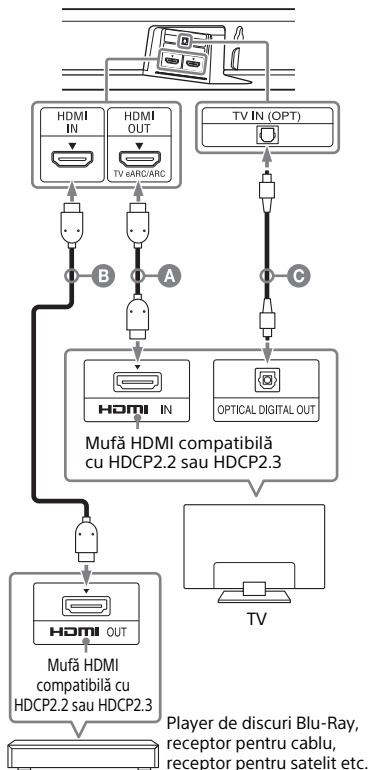

A Cablu HDMI (neinclus)

B Cablu HDMI (neinclus)

Folosiți un cablu HDMI care este compatibil cu formatul video 4K pe care doriți să îl urmăriți. Pentru detalii, consultați „Formate video HDMI compatibile” (pagina 45).

C Cablu digital optic (inclus)

1 Verificați ce mufă HDMI IN de pe televizorul dumneavoastră este compatibilă cu HDCP2.2 sau HDCP2.3.

Consultați instrucțiunile de utilizare ale televizorului.

2 **Conectați mufa HDMI IN compatibilă cu HDCP2.2 sau HDCP2.3 de pe televizor și mufa HDMI OUT (TV eARC/ARC) de pe bara de sunet cu un cablu HDMI (neinclus).**

Dacă mufa HDMI IN compatibilă cu HDCP2.2 sau HDCP2.3 de pe televizor este compatibilă cu eARC sau ARC, conexiunea cu televizorul este realizată. Mergeți la pasul 4.

3 **Mufa HDMI IN compatibilă cu HDCP2.2 sau HDCP2.3 de pe televizor nu este compatibilă cu eARC sau ARC, conectați mufa de ieșire digitală optică de pe televizor și mufa TV IN (OPT) de pe bara de sunet cu cablul digital optic (inclus).**

La conectarea televizorului și a barei de sunet numai cu un cablu HDMI (neinclus), iar sunetul televizorului nu se aude din bara de sunet. Conectați cablul digital optic (inclus). Conexiunea cu televizorul este realizată.

4 **Conectați mufa HDMI OUT compatibilă cu HDCP2.2 sau HDCP2.3 a dispozitivului 4K și mufa HDMI IN a barei de sunet cu un cablu HDMI (neinclus).**

Consultați instrucțiunile de utilizare ale dispozitivului 4K pentru a verifica dacă mufa HDMI OUT a acestuia este compatibilă cu HDCP2.2 sau HDCP2.3. Conexiunea cu dispozitivul 4K este realizată.

5 **Introduceți bateriile în telecomandă.**

6 **Porniți televizorul.**

7 **Porniți bara de sunet.**

Sfat

Conținutul 4K poate fi vizualizat de un dispozitiv compatibil HDCP2.2 sau HDCP2.3 chiar dacă sunt conectate dispozitive cu versiuni diferite (ex. televizoare compatibile cu HDCP2.2 și dispozitive 4K compatibile cu HDCP2.3).

Setarea formatului de semnal HDMI pentru urmărirea conținutului video 4K

Pentru a urmări conținut video 4K, selectați setarea adecvată pentru televizorul 4K și dispozitivele 4K conectate.

Apăsați continuu pe NEWS timp de 5 secunde pentru a selecta setarea formatului semnalului HDMI.

Format standard

Selectați când televizorul și dispozitivele conectate sunt compatibile cu formatele video cu lățime de bandă standard. Indicatorii Dolby ATMOS și DTS:X se aprind intermitent.

Format îmbunătățit

Selectați când atât televizorul, cât și dispozitivele conectate sunt compatibile cu formatele video cu lățime de bandă mare, precum 4K 60p 4:4:4 etc. Indicatorii HDMI și BLUETOOTH se aprind intermitent.

Pentru relația dintre setarea formatului semnalului HDMI, semnalele formatului video compatibil și cablurile HDMI de folosit, consultați „Formate video HDMI compatibile” (pagina 45).

Note

- În funcție de televizor, poate să fie necesară setarea TV pentru ieșirea HDMI. Consultați instrucțiunile de utilizare ale televizorului.
- Atunci când imaginea nu este afișată după ce „formatul îmbunătățit” este setat, treceți la „formatul standard”.

Conectarea unui TV compatibil cu eARC

Bara de sunet este compatibilă cu eARC (Enhanced Audio Return Channel). eARC este o nouă funcție standardizată de HDMI 2.1 și este compatibilă cu cele mai noi formate audio în plus față de cele compatibile cu ARC existentă (Audio Return Channel).

Puteți să vă bucurați de conținutul audio al obiectului, precum Dolby Atmos - Dolby TrueHD și DTS:X sau conținutul LPCM multicanal care nu poate să fie transmis cu ARC prin conectarea barei de sunet și a televizorului compatibile cu eARC utilizând un cablu HDMI.

Pentru conectare, consultați Ghidul de inițiere (document separat).

Pregătirea folosirii funcției eARC

Funcția eARC este activă în mod implicit. Dacă funcția eARC este dezactivată, apăsați continuu pe SPORTS timp de 5 secunde pentru a seta funcția eARC ca activată (pagina 32).

Funcția eARC este activată și acționează la conectarea unui TV compatibil cu eARC.

Funcția ARC acționează la conectarea unui TV compatibil cu ARC (nu este compatibil cu eARC).

Notă

Atunci când funcția eARC este activată, verificați setarea eARC a televizorului conectat. Pentru detalii, consultați instrucțiunile de utilizare ale televizorului.

Montarea barei de sunet pe un perete

Puteți să montați bara de sunet pe un perete.

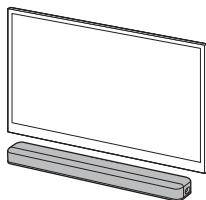

Note

- Pregătiți șuruburile (neincluse) adecvate pentru materialul și rezistența peretelui respectiv. Deoarece pereții din gips-carton sunt extrem de fragili, fixați corespunzător șuruburile în grinda din perete. Montați difuzoarele în poziție orizontală, suspențați de șuruburile din dibluri pe o zonă plată a peretelui.
- Pentru instalare, contactați un dealer sau un contractant autorizat Sony și acordați o atenție deosebită siguranței în timpul acestei operațiuni.
- Sony nu își asumă răspunderea pentru accidentele sau pagubele provocate de instalarea necorespunzătoare, rezistența insuficientă a peretelui, montarea necorespunzătoare a șuruburilor sau dezastre naturale etc.

- 1** Pregătiți două șuruburi (neincluse) adecvate pentru orificiile pentru montarea pe perete din spatele barei de sunet.

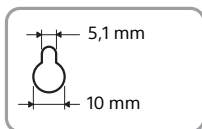
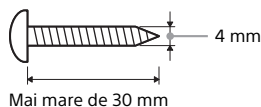

Orificiul din spatele barei de sunet

- 2** Lipiți ȘABLONUL SUPORT DE MONTARE (inclus) pe un perete.

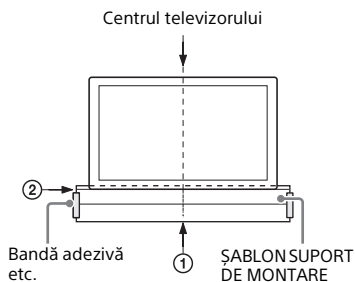

- 1** Aliniați LINIA CENTRALĂ TV (①) a ȘABLONULUI SUPORT DE MONTARE cu linia centrală a televizorului dumneavoastră.
- 2** Aliniați LINIA DE BAZĂ TV (②) a ȘABLONULUI SUPORT DE MONTARE cu linia de bază a televizorului dumneavoastră, apoi lipiți ȘABLONUL SUPORT DE MONTARE pe un perete folosind bandă adezivă disponibilă la vânzare etc.

- 3** Strângeți șuruburile în marcajele (A) de pe LINIA ȘURUBURILOR (③) a ȘABLONULUI SUPORT DE MONTARE ca în ilustrația de mai jos.

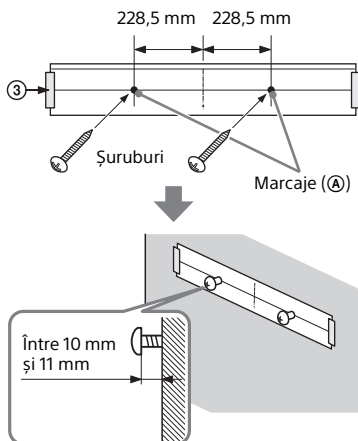

- 4** Scoateți ȘABLONUL SUPORT DE MONTARE.

- 5** Atârnați bara de sunet de șuruburi.

Aliniați orificiile din spatele barei de sunet cu șuruburile, apoi atârnați bara de sunet de cele două șuruburi.

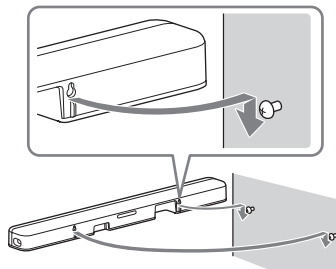

Notă

Atunci când lipiți ȘABLONUL SUPORT DE MONTARE, încercați să fie complet neted.

Dacă telecomanda televizorului nu funcționează

Atunci când bara de sunet acoperă senzorul telecomenzii televizorului, aceasta este posibil să nu funcționeze. În acest caz, activați funcția repetoar IR a barei de sunet.

Puteți să controlați televizorul cu telecomanda acestui trimitând semnalul la distanță din spatele barei de sunet.

Apăsați continuu pe STANDARD timp de 5 secunde pentru a seta funcția ca activată sau dezactivată.

Repetor IR activat

Indicatorii HDMI și BLUETOOTH se aprind intermitent.

Repetor IR dezactivat

Indicatorii Dolby ATMOS și DTS:X se aprind intermitent.

Note

- Asigurați-vă că ați verificat că telecomanda televizorului nu poate să îl controleze și apoi setați funcția repetoar IR ca activată. Dacă este setată ca activată atunci când telecomanda poate să controleze televizorul, este posibil ca operarea adecvată să nu fie obținută din cauza interferențelor dintre comanda directă de pe telecomandă și comanda prin bara de sunet.
- Dacă funcția repetoarului IR este setată ca activată, este posibil ca această să nu funcționeze în funcție de televizorul dumneavoastră. De asemenea, telecomenzile altor dispozitive, precum aerul condiționat, este posibil să nu funcționeze corect. În acest caz, schimbați poziția de instalare a barei de sunet sau a televizorului.

Ascultarea unui TV și a altor dispozitive

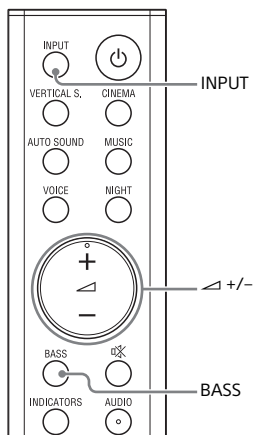

1 Apăsați în mod repetat pe INPUT.

Atunci când apăsați pe INPUT o dată, indicatorul curent al intrării se aprinde intermitent.

Apăsați din nou pe INPUT pentru a selecta dispozitivul pe care îl doriți. Indicatorul dispozitivului selectat se aprinde.

De fiecare dată când apăsați pe INPUT, intrarea se schimbă ciclic după cum urmează.

Intrare TV → intrare HDMI → intrare BLUETOOTH

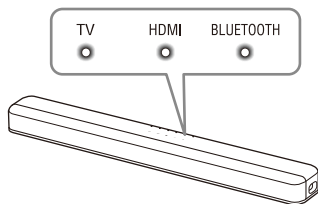

Intrarea TV

- Televizorul care este conectat la mufa TV IN (OPT) de pe bara de sunet
- Televizor compatibil cu funcția eARC sau ARC care este conectat la mufa HDMI OUT (TV eARC/ARC) de pe bara de sunet

Atunci când conectați televizorul atât la mufa HDMI OUT (TV eARC/ARC), cât și la cea TV IN (OPT), intrarea mufei HDMI OUT (TV eARC/ARC) are prioritate dacă semnalul audio TV intră cu funcția ARC sau eARC.

Intrarea HDMI

Dispozitivul care este conectat la mufa HDMI IN de pe bara de sunet

Intrarea BLUETOOTH

Dispozitivul BLUETOOTH care este compatibil cu A2DP

Pentru detalii, consultați „Ascultarea muzicii/sunetului cu funcția BLUETOOTH®” (pagina 27).

2 Reglați volumul.

- Reglați volumul apăsând pe +/- de pe telecomandă.
- Reglați nivelul tonului de bas apăsând pe BASS de pe telecomandă (pagina 26).

Sfat

Puteți să selectați intrarea și apăsând pe  de pe bara de sunet.

Cum să vă bucurați de sunetul surround

Cum vă bucurați de experiența surround imersiv (VERTICAL S.)

Vă simțiți învăluți de sunetul care vine nu numai din direcție orizontală, ci și din cea verticală folosind eficient Vertical Surround Engine* pentru alte moduri ale sunetului (pagina 23) decât NEWS. Această funcție operează și pentru semnalul canalului 2.0, precum un program TV.

* Vertical Surround Engine este o tehnologie de procesare a câmpului sonor digital de înaltă precizie dezvoltată de Sony care produce câmpul sonor perfect în direcție verticală în plus față de câmpul sonor din direcție orizontală, utilizând numai difuzoarele din față și fără a folosi difuzoarele de sus. Nu trebuie să montați difuzoarele pe plafon și puteți să vă bucurați de un sunet bogat indiferent de înălțimea încăperii. De asemenea, această funcție este puțin afectată de forma camerei, deoarece nu folosește sunetul reflectat de un perete și permite redarea surround îmbunătățită.

Apăsați pe VERTICAL S. pentru a seta funcția ca activată sau dezactivată.

Surround vertical activat

Indicatorul VERTICAL S. se aprinde.

Surround vertical dezactivat

Indicatorul VERTICAL S. se stinge.

Note

- Efectul surround din toate direcțiile diferă în funcție de sursa sunetului.
- Poate să apară un decalaj între sunet și imagine, în funcție de sursa sunetului. Dacă televizorul dumneavoastră are o funcție care întârzie imaginea, folosiți-o pentru reglare.

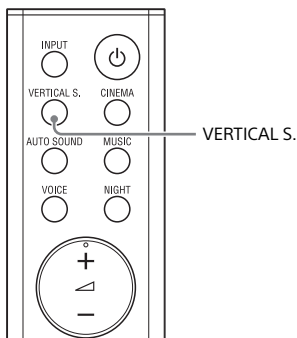

Cum vă bucurați de modul sunetului care este particularizat în funcție de sursele de sunet

Puteți să vă bucurați cu ușurință de efectele sonore pre-programate care sunt particularizate în funcție de diferite tipuri de surse de sunet.

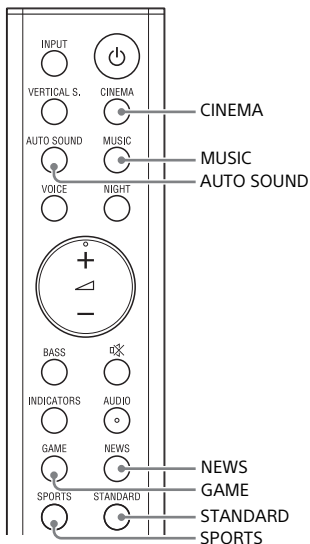

Apăsați pe butonul de selectare a modului pentru a selecta modul sunetului.

La selectarea modului sunetului, indicatorii Dolby ATMOS, DTS:X și VERTICAL S. se aprind pentru 2 secunde.

AUTO SOUND

Setarea de sunet adecvată este selectată automat pentru sursa sunetului cu ClearAudio+.

CINEMA

Vă veți simți învâluit de sunetul care vine din spatele dumneavoastră și vă îmbrățișează întregul corp. Acest mod este adecvat pentru vizionarea filmelor.

MUSIC

Bogăția și claritatea sunetului sunt exprimate în detaliu. Acest mod este adecvat pentru a vă bucura de muzică într-un mod care să vă emoționeze.

GAME

Puteți să vă scufundați într-un joc, deoarece este reprodusă senzația de mișcare și distanță față de obiecte și auziți clar dialogul.

NEWS

Recrează vocea clară a buletinelor de știri.

SPORTS

Atmosfera este aceeași ca și cum ați urmări un eveniment pe stadion. Însă, intervențiile comentatorilor sunt reproduse clar.

STANDARD

Sunetul unui program TV poate să se audă clar.

Selectarea setării efectului sonor

Puteți să selectați efectele sonore.

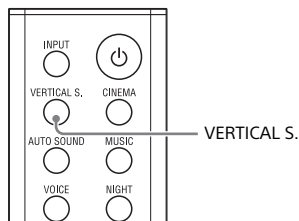

Apăsați continuu pe VERTICAL S. timp de 5 secunde pentru a selecta setarea efectului sonor.

Setarea efectului sonor se schimbă ciclic după cum urmează.

Modul sunetului pe → Dolby Speaker Virtualizer → DTS Virtual:X → efectul sonor oprit

Modul sunetului activat

Vertical Surround Engine îmbunătățește canalele surround și height speaker pentru a crea un efect surround virtual imersiv și care vă învâluie precum modul sunetului (pagina 23) și surround vertical (pagina 22). Indicatorul VERTICAL S. se aprinde pentru 2 secunde.

Dolby Speaker Virtualizer

Dolby Speaker Virtualizer îmbunătățește canalele surround și height speaker pentru a crea un efect de surround virtual imersiv și care vă învâluie atunci când redați formatul Dolby. Dezactivează alte efecte sonore decât formatul Dolby.

Indicatorul Dolby ATMOS se aprinde pentru 2 secunde.

DTS Virtual:X

DTS Virtual:X este activat.

Tehnologia DTS Virtual:X din bara de sunet vă oferă senzația că vă aflați în mijlocul unui sistem cu mai multe difuzoare.

Indicatorul DTS:X se aprinde pentru 2 secunde.





Efect sonor dezactivat



Dezactivează efectele sonore.

Indicatorii Dolby ATMOS, DTS:X și VERTICAL S. luminează scurt de 3 ori.

Reglarea sunetului

Puteți să reglați sunetul cu butoanele de pe telecomandă.

Denumirea funcției	Buton	Funcție
Modul nocturn		<p>Puteți să vă bucurați de un sunet clar cu un volum redus, la miezul nopții.</p> <ul style="list-style-type: none">• Activat: indicatorii HDMI și BLUETOOTH se aprind pentru 2 secunde.• Dezactivat: indicatorii Dolby ATMOS și DTS:X se aprind pentru 2 secunde. <p>Notă Atunci când opriți bara de sunet, modul nocturn este setat automat ca oprit.</p>
Modul voce		<p>Puteți să faceți ca dialogurile să fie mai clare.</p> <ul style="list-style-type: none">• Activat: indicatorii HDMI și BLUETOOTH se aprind pentru 2 secunde.• Dezactivat: indicatorii Dolby ATMOS și DTS:X se aprind pentru 2 secunde.
Audio DRC	 Apăsați continuu timp de 5 secunde	<p>Puteți să comprimați intervalul dinamic al semnalului audio (intervalul dintre volumul maxim și cel minim) și sunetul la volum redus este mai ușor de auzit. Această funcție acționează numai la redarea Dolby Digital sau a semnalului DTS. Setarea se modifică ciclic în ordinea auto → activat → dezactivat.</p> <ul style="list-style-type: none">• Auto: comprimă automat sunetul codificat în Dolby TrueHD. Indicatorii Dolby ATMOS, DTS:X, HDMI și BLUETOOTH se aprind intermitent.• Activat: indicatorii HDMI și BLUETOOTH se aprind intermitent.• Dezactivat: indicatorii Dolby ATMOS și DTS:X se aprind intermitent.
Sunet de difuzare Multiplex		<p>Puteți să vă bucurați de sunetul de difuzare multiplex atunci când bara de sunet primește un semnal de difuzare multiplex Dolby Digital. Setarea se modifică ciclic în ordinea Main → Sub → Main/Sub.</p> <ul style="list-style-type: none">• Main: indicatorii HDMI și BLUETOOTH se aprind pentru 2 secunde.• Sub: indicatorii Dolby ATMOS și DTS:X se aprind pentru 2 secunde.• Main/Sub: sunetul Main se aude din difuzorul stâng și sunetul Sub din difuzorul drept. Indicatorii Dolby ATMOS, DTS:X, HDMI și BLUETOOTH se aprind pentru 2 secunde.

Denumirea funcției	Buton	Funcție
Reglarea tonului de bas	BASS 	<p>Nivelul tonului de bas se modifică ciclic după cum urmează. 0 → +1 → -1 → 0...</p> <ul style="list-style-type: none"> • 0 (normal): indicatorii VERTICAL S. și TV se aprind pentru 2 secunde. • +1 (puternic): indicatorii HDMI și BLUETOOTH se aprind pentru 2 secunde. • -1 (slab): indicatorii Dolby ATMOS și DTS:X se aprind pentru 2 secunde. <p>Notă Atunci când sursa de intrare nu conține prea mulți bași, ca în cazul programelor TV, este posibil ca sunetul de bas din subwoofer să fie dificil de auzit.</p>
A/V Sync	A/V SYNC 	<p>Atunci când sunetul nu se potrivește cu imaginile de pe ecranul televizorului, puteți să reglați întârzierea dintre imagine și sunet.</p> <ul style="list-style-type: none"> • 0 ms: indicatorul Dolby ATMOS se aprinde pentru 2 secunde. • 40 ms: indicatorii Dolby ATMOS și DTS:X se aprind pentru 2 secunde. • 80 ms: indicatorii Dolby ATMOS, DTS:X și VERTICAL S. se aprind pentru 2 secunde. • 120 ms: indicatorii Dolby ATMOS, DTS:X, VERTICAL S. și TV se aprind pentru 2 secunde. <p>Sfaturi</p> <ul style="list-style-type: none"> • Funcția este valabilă doar pentru intrare HDMI. • Dacă televizorul dumneavoastră are o funcție care ajustează întârzierea dintre imagine și sunet, folosiți-o pentru reglare. Pentru detalii, consultați instrucțiunile de utilizare ale televizorului.
Controlul dialogului DTS	DTS DIALOG 	<p>Puteți să ascultați cu ușurință dialogul, deoarece se distinge de zgomotul din mediul înconjurător, prin reglarea volumului dialogului. Funcția acționează în timp ce redați conținutul care este compatibil cu funcția de control al dialogului DTS:X.</p> <ul style="list-style-type: none"> • 0 dB: indicatorii Dolby ATMOS și BLUETOOTH luminează scurt de două ori. • 1 dB: indicatorul Dolby ATMOS se aprinde pentru 2 secunde. • 2 dB: indicatorii Dolby ATMOS și DTS:X se aprind pentru 2 secunde. • 3 dB: indicatorii Dolby ATMOS, DTS:X și VERTICAL S. se aprind pentru 2 secunde. • 4 dB: indicatorii Dolby ATMOS, DTS:X, VERTICAL S. și TV se aprind pentru 2 secunde. • 5 dB: indicatorii Dolby ATMOS, DTS:X, VERTICAL S., TV și HDMI se aprind pentru 2 secunde. • 6 dB: toți indicatorii luminează scurt de două ori.

Sfat

AUDIO nu funcționează în timp ce indicatorul BLUETOOTH este aprins.

Ascultarea muzicii/sunetului cu
funcția BLUETOOTH®

Ascultarea muzicii de la un dispozitiv mobil

Puteți să ascultați muzica stocată pe un dispozitiv mobil, precum un smartphone sau o tabletă, prin conexiune wireless, prin conectarea barei de sunet și a dispozitivului mobil cu funcția BLUETOOTH.

La conectarea dispozitivului mobil cu funcția BLUETOOTH, puteți să o operați folosind telecomanda inclusă, fără a porni televizorul.

Ascultarea muzicii prin asocierea cu un dispozitiv mobil

Pentru a asculta muzica de pe un dispozitiv mobil cu funcția BLUETOOTH, trebuie să efectuați asocierea între bara de sunet și dispozitivul mobil. Asocierea este procesul necesar pentru înregistrarea reciprocă prealabilă a informațiilor pe dispozitivele BLUETOOTH care vor fi conectate wireless.

1 Apăsați continuu timp de 2 secunde pe butonul BLUETOOTH de pe bara de sunet.

Bara de sunet intră în modul de asociere și indicatorul BLUETOOTH se aprinde intermitent rapid.

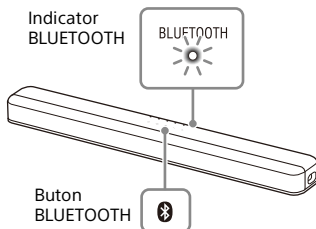

Dacă nu se realizează asocierea în 5 minute după ce bara de sunet intră în modul de asociere, acesta este anulat. În acest caz, realizați asocierea de la început.

2 Pe dispozitivul mobil, căutați bara de sunet desfășurând operațiunea de asociere.

Lista dispozitivelor BLUETOOTH care sunt găsite apare pe ecranul dispozitivului mobil.

Pentru metoda de operare la asocierea dispozitivului BLUETOOTH cu dispozitivul mobil, consultați instrucțiunile de utilizare ale acestuia din urmă.

3 Asociați bara de sunet cu dispozitivul mobil selectând „HT-X8500” din lista de pe ecranul dispozitivului mobil.

Dacă este cerută o cheie de acces, introduceți „0000”.

4 Asigurați-vă că indicatorul BLUETOOTH de pe bara de sunet luminează albastru.

A fost stabilită o conexiune între bara de sunet și dispozitivul mobil.

5 Începeți redarea audio cu aplicația de muzică de pe dispozitivul mobil conectat.

Sunetul se aude din bara de sunet.

6 Reglați volumul.

- Reglați volumul apăsând pe \triangle +/- de pe telecomandă.
- Reglați nivelul tonului de bas apăsând pe BASS de pe telecomandă (pagina 26).

Verificarea stării conexiunii funcției BLUETOOTH

Stare	Indicator BLUETOOTH
Stare de standby în timpul asocierii	Se aprinde intermitent rapid în albastru
Se încercă o conexiune	Se aprinde intermitent în albastru
Conexiunea a fost stabilită	Luminează albastru
Neconectat	Luminează la intervale de 2 secunde
Funcția BLUETOOTH este dezactivată	Se oprește

Note

- Puteți să asociați până la următorul număr de dispozitive BLUETOOTH.
 - Dispozitive mobile: 9
 - TV Sony cu funcția BLUETOOTH: 1
- Dacă este asociat un nou dispozitiv după asocierea numărului de mai sus de dispozitive, cel mai de demult dispozitiv conectat va fi înlocuit cu cel nou.
- Efectuați asocierea pentru cel de-al doilea dispozitiv mobil și următoarele.

Sfaturi

- Puteți să verificați starea conexiunii funcției BLUETOOTH verificând starea indicatorului BLUETOOTH.
- În timp ce intrarea BLUETOOTH este selectată, bara de sunet intră în modul de asociere apăsând scurt pe butonul BLUETOOTH de pe bara de sunet.

- În timp ce intrarea BLUETOOTH nu este selectată, bara de sunet se reconectează automat la dispozitivul BLUETOOTH cel mai recent conectat apăsând scurt pe butonul BLUETOOTH de pe bara de sunet.

Ascultarea muzicii de pe dispozitivul mobil asociat

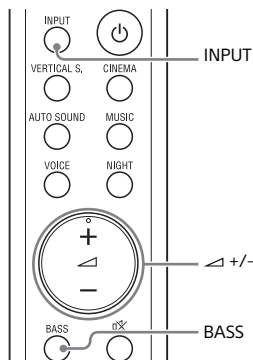

1 Activați funcția BLUETOOTH de pe dispozitivul mobil.

2 Apăsați în mod repetat pe INPUT pentru a selecta intrarea BLUETOOTH sau apăsați scurt pe butonul BLUETOOTH de pe bara de sunet.

Indicatorul BLUETOOTH se aprinde intermitent și bara de sunet se reconectează automat la dispozitivul BLUETOOTH la care s-a conectat cel mai recent.

3 Asigurați-vă că indicatorul BLUETOOTH luminează albastru.

A fost stabilită o conexiune între bara de sunet și dispozitivul mobil.

4 Începeți redarea audio cu aplicația de muzică de pe dispozitivul mobil conectat.

Sunetul se aude din bara de sunet.

5 Reglați volumul.

- Reglați volumul apăsând pe  +/- de pe telecomandă.
- Reglați nivelul tonului de bas apăsând pe BASS de pe telecomandă (pagina 26).

Modificarea setărilor funcției BLUETOOTH

Pornirea barei de sunet prin acționarea dispozitivului BLUETOOTH

Atunci când bara de sunet are informații de asociere, puteți să porniți bara de sunet și să ascultați muzica de pe un dispozitiv BLUETOOTH chiar și atunci când bara de sunet este în modul standby prin setarea modului BLUETOOTH ca activat.

Apăsați continuu pe NIGHT timp de 5 secunde pentru a seta funcția ca activată sau dezactivată.

Modul standby BLUETOOTH activat

Indicatorii HDMI și BLUETOOTH se aprind intermitent.

Modul standby BLUETOOTH dezactivat

Indicatorii Dolby ATMOS și DTS:X se aprind intermitent.

Notă

În timp ce modul BLUETOOTH este activat, consumul de energie în modul standby crește.

Cum vă bucurați de sunetul dispozitivului BLUETOOTH cu o calitate înaltă a sunetului

Puteți să vă bucurați de sunet de înaltă calitate dacă funcția codului AAC este setată ca activată și dispozitivul este compatibil cu AAC.

Apăsați continuu pe AUTO SOUND timp de 5 secunde pentru a seta funcția ca activată sau dezactivată.

Codec AAC activat



Indicatorii HDMI și BLUETOOTH se aprind intermitent.

Codec AAC dezactivat

Indicatorii Dolby ATMOS și DTS:X se aprind intermitent.

Dezactivarea funcției BLUETOOTH

Puteți să dezactivați funcția BLUETOOTH.

Apăsați continuu pe  (alimentare),  (intrare) și - (volum) de pe bara de sunet pentru mai mult de 10 secunde.

Funcția BLUETOOTH este activată

Indicatorii HDMI și BLUETOOTH se aprind intermitent.

Funcția BLUETOOTH este dezactivată

Indicatorii Dolby ATMOS și DTS:X se aprind intermitent.

Notă

Atunci când funcția BLUETOOTH este setată ca dezactivată, intrarea BLUETOOTH este sărită în timp ce selectați intrarea apăsând pe INPUT.

Utilizarea diferitelor funcții

Utilizarea funcției Comandă HDMI

Conectarea unui dispozitiv precum un TV sau un player de discuri Blu-ray cu funcția Comandă HDMI* utilizând un cablu HDMI vă permite să operați cu ușurință dispozitivul folosind telecomanda televizorului sau a playerului de discuri Blu-ray.

Notă

Este posibil ca aceste funcții să fie compatibile cu alte dispozitive decât cele produse de Sony, dar operarea acestora nu este garantată.

* Comanda HDMI este un standard folosit de CEC (Consumer Electronics Control) care permite dispozitivelor HDMI (High-Definition Multimedia Interface) să se controleze reciproc.

Pregătirea utilizării funcției Comandă HDMI

Apăsăți continuu pe VOICE timp de 5 secunde pentru a seta funcția ca activată sau dezactivată.

Funcția Comandă HDMI activată

Indicatorii HDMI și BLUETOOTH se aprind intermitent.

Funcția Comandă HDMI dezactivată

Indicatorii Dolby ATMOS și DTS:X se aprind intermitent.

Activează setările funcției Comandă HDMI pentru următoarele dispozitive după setarea funcției Comandă HDMI a barei de sunet ca activată prin efectuarea operației de mai sus.

- Televizorul sau dispozitivul AV conectat la bara de sunet
- Dispozitivul AV conectat la TV

Sfat

Dacă activați funcția Comandă HDMI (sincronizare „BRAVIA”) atunci când folosiți un TV fabricat de Sony, funcția Comandă HDMI a barei de sunet este, de asemenea, activată automat.

Funcția de oprire a sistemului

Atunci când opriți televizorul, bara de sunet se va opri automat.

Funcția de comandă audio a sistemului

Dacă porniți bara de sunet în timp ce vă uitați la TV, sunetul televizorului se va auzi din difuzoarele barei de sunet. Volumul barei de sunet poate să fie ajustat folosind telecomanda televizorului.

Atunci când porniți televizorul, bara de sunet pornește automat și sunetul televizorului se aude din difuzoarele barei de sunet.

Operațiunile pot să fie făcute prin meniul televizorului. Pentru detalii, consultați instrucțiunile de utilizare a TV-ului.

Note

- Numărul asociat nivelului volumului pentru bara de sunet este afișat pe ecranul televizorului, în funcție de televizor.
- În funcție de setările televizorului, funcția de comandă audio a sistemului este posibil să nu fie disponibilă. Pentru detalii, consultați instrucțiunile de utilizare a TV-ului.
- În funcție de televizor, dacă sunetul acestuia s-a auzit din difuzoarele televizorului ultima dată când v-ați uitat la TV, este posibil ca bara de sunet să nu pornească simultan cu pornirea televizorului, chiar dacă acesta este pornit.

eARC/ARC (Enhanced Audio Return Channel/Audio Return Channel)

Dacă bara de sunet este conectată la o mufă HDMI IN a televizorului compatibilă cu eARC sau ARC, puteți să ascultați sunetul televizorului din difuzoarele barei de sunet fără a conecta un cablul digital optic.

Apăsați continuu pe SPORTS timp de 5 secunde pentru a seta funcția ca activată sau dezactivată.

Funcția eARC este activată

Indicatorii HDMI și BLUETOOTH se aprind intermitent.

Funcția eARC este dezactivată

Indicatorii Dolby ATMOS și DTS:X se aprind intermitent.

Note

- Activează funcția eARC sau ARC a televizorului. Pentru detalii, consultați instrucțiunile de utilizare ale televizorului.
- Dacă televizorul nu este compatibil cu eARC sau ARC, trebuie conectat un cablul digital optic (inclus) (consultați Ghidul de inițiere inclus).

Redarea printr-o singură atingere

Atunci când redați conținutul pe un dispozitiv (player de discuri Blu-Ray, „PlayStation®4” etc.) conectat la bara de sunet, aceasta și televizorul sunt pornite automat, intrarea barei de sunet este comutată la intrarea TV și sunetul televizorului se aude din difuzoarele barei de sunet.

Note

- Dacă sunetul televizorului s-a auzit din difuzoarele televizorului ultima dată când v-ați uitat la TV, bara de sunet nu pornește și sunetul și imaginea sunt emise de televizor, chiar și atunci când conținutul dispozitivului este redat.
- În funcție de televizor, este posibil ca partea de început a conținutului redat să nu fie redată corect.

Standby asociat HDMI-setarea de economisire a energiei

Standby asociat HDMI setarea de economisire a energiei este o funcție care vă permite să vă bucurați de sunetul și imaginea de pe un dispozitiv conectat fără a porni bara de sunet.

Apăsați continuu pe GAME timp de 5 secunde pentru a selecta setarea Standby asociat HDMI.

Setarea standby asociat HDMI se schimbă ciclic după cum urmează.
Auto → activată → dezactivată

Auto

Semnalele ies din mufa HDMI OUT (TV eARC/ARC) a barei de sunet atunci când televizorul este pornit, iar bara de sunet nu este pornită. Consumul de energie în standby al barei de sunet poate să fie redus mai mult decât atunci când setarea este „pornit” prin oprirea televizorului conectat.

Indicatorii Dolby ATMOS, DTS:X, HDMI și BLUETOOTH se aprind intermitent.

Pornit

Semnalele ies întotdeauna din mufa HDMI OUT (TV eARC/ARC) a barei de sunet atunci când bara de sunet nu este pornită. În cazul în care conectați un televizor care nu este produs de Sony, vă recomandăm să folosiți această setare.

Indicatorii HDMI și BLUETOOTH se aprind intermitent.

Oprit

Semnalele nu ies din mufa HDMI OUT (TV eARC/ARC) a barei de sunet atunci când bara de sunet nu este pornită. Porniți bara de sunet pentru a vă bucura pe televizor de conținutul unui dispozitiv conectat la bara de sunet. Consumul de energie în standby al barei de sunet poate să fie redus mai mult decât atunci când setarea este pornit. Indicatorii Dolby ATMOS și DTS:X se aprind intermitent.

Notă

Dacă imaginea unui dispozitiv conectat la bara de sunet nu este afișată pe TV, stabiliți setarea standby asociat HDMI ca activată. În cazul în care conectați un televizor care nu este produs de Sony, vă recomandăm să folosiți această setare.

Utilizarea funcției de sincronizare „BRAVIA”

În plus pe lângă funcția Comandă HDMI, puteți să folosiți și funcția de sincronizare „BRAVIA” precum funcția mod sonor/selectare a scenei.

Notă

Această funcție este o funcție brevetată a Sony. Această funcție nu poate să opereze alte produse decât cele fabricate de Sony.

Funcția modul sonor/ selectare a scenei

Modul sonor al barei de sunet este automat comutat conform setării funcției de selectare a scenei a televizorului sau modul sonor. Pentru detalii, consultați instrucțiunile de utilizare a TV-ului. Setați modul sonor la AUTO SOUND (pagina 23).

Economisirea consumului de energie

Pentru a folosi bara de sunet în timp ce reduceți consumul de energie, schimbați următoarele setări.

Oprirea barei de sunet prin detectarea stării de utilizare

Atunci când setați funcția standby auto, bara de sunet intră automat în modul standby atunci când nu operați bara de sunet timp de aproximativ 20 de minute și bara de sunet nu primește un semnal de intrare.

Apăsați continuu pe INDICATORS timp de 5 secunde pentru a seta funcția ca activată sau dezactivată.

Standby auto activată

Indicatorii HDMI și BLUETOOTH se aprind intermitent.

Standby auto dezactivată

Indicatorii Dolby ATMOS și DTS:X se aprind intermitent.

Economisirea puterii în modul standby

Pentru a economisi consumul de energie în modul standby, verificați că ați efectuat următoarele setări:

- Modul standby BLUETOOTH este dezactivat (pagina 29). (Setarea implicită este: activat.)
- Funcția Comandă HDMI este dezactivată (pagina 31). (Setarea implicită este: activat.)
- Setarea Standby asociat HDMI este dezactivată (pagina 32). (Setarea implicită este: automat.)

Depanare

Depanare

Dacă aveți oricare dintre următoarele probleme în timpul utilizării barei de sunet, utilizați acest ghid de depanare pentru a facilita remedierea problemei înainte de a solicita reparații. În cazul în care problema nu se rezolvă, contactați cel mai apropiat dealer Sony.

Alimentare

Bara de sunet nu este alimentată.

- Verificați conectarea corectă a cablului de alimentare cu c.a. și a adaptorului de c.a.
- Deconectați cablul de alimentare cu c.a. de la priza de perete și apoi conectați din nou după câteva minute.

Bara de sunet se oprește automat.

- Funcția standby automat este activată. Setați funcția de standby automat ca oprită (pagina 34).

Bara de sunet nu pornește chiar dacă TV-ul este pornit.

- Setați funcția Comandă HDMI ca activată (pagina 31). TV-ul trebuie să accepte funcția Comandă HDMI. Pentru detalii, consultați instrucțiunile de utilizare a TV-ului.
- Verificați setările difuzorului televizorului. Alimentarea barei de sunet este sincronizată cu setările difuzorului televizorului. Pentru detalii, consultați instrucțiunile de utilizare a TV-ului.
- În funcție de televizor, dacă sunetul acestuia s-a auzit din difuzoarele televizorului ultima dată, este posibil ca bara de sunet să nu pornească simultan cu pornirea televizorului, chiar dacă acesta este pornit.

Bara de sunet se oprește atunci când TV-ul este oprit.

- Verificați setarea funcției Comandă HDMI (pagina 31). Atunci când funcția Comandă HDMI este setată ca activată și intrarea barei de sunet este intrarea TV sau HDMI, bara de sunet se oprește automat atunci când opriți televizorul.

Bara de sunet nu se oprește chiar dacă TV-ul este oprit.

- Verificați setarea funcției Comandă HDMI (pagina 31). Pentru a opri automat bara de sunet prin sincronizarea cu alimentarea televizorului, setați funcția Comandă HDMI ca activată (pagina 31). Această funcție este activă numai dacă intrarea barei de sunet este TV sau HDMI. TV-ul trebuie să accepte funcția Comandă HDMI. Pentru detalii, consultați instrucțiunile de utilizare a TV-ului.

Bara de sunet nu poate să fie oprită.

- Este posibil ca bara de sunet să fie în modul demonstrativ. Pentru a anula modul demonstrativ, resetați bara de sunet. Apăsăți continuu pe  (pornit/oprit) și - (volum) de pe bara de sunet pentru mai mult de 5 secunde (pagina 41).

Imagine

Nu există imagine sau imaginea nu este afișată corect.

- Selectați intrarea adecvată (pagina 21).
- Dacă nu există imagine în timp ce intrarea TV este selectată, alegeți canalul TV pe care îl doriți cu ajutorul telecomenzii televizorului.
- Dacă nu există imagine în timp ce intrarea HDMI este selectată, apăsați butonul de redare de pe dispozitivul conectat.
- Deconectați cablul HDMI apoi reconectați-l din nou. Asigurați-vă că ați introdus bine cablul.

- Dacă nu există imagine de la dispozitivul conectat sau aceasta nu este afișată corect, setați funcția formatului semnalului HDMI ca „format standard” (pagina 17).
- Dacă nu este afișat nimic când conectați dispozitivul cu cablul HDMI, asigurați-vă că dispozitivul este conectat la mufa HDMI IN și că televizorul este conectat la mufa HDMI OUT (TV eARC/ARC).
- Bara de sunet este conectată la un dispozitiv de intrare care nu este compatibil cu HDCP (protecție a conținutului digital de bandă largă). În acest caz, verificați specificații dispozitivului conectat.

Conținutul 3D de la mufa HDMI IN nu apare pe ecranul televizorului.

- În funcție de TV sau dispozitivul video, este posibil ca acest conținut 3D să nu apară. Verificați formatul video HDMI compatibil (pagina 45).

Conținutul video 4K de la mufa HDMI IN nu apare pe ecranul televizorului.

- În funcție de TV sau dispozitivul video, este posibil ca acest conținut 4K să nu apară. Verificați capacitatea și setările video ale televizorului și dispozitivului video.
- Este posibil ca imaginea să nu fie afișată corespunzător dacă setarea formatului semnalului HDMI se schimbă. În acest caz, schimbați setarea în „format standard” (pagina 17).
- Folosiți un cablu HDMI de mare viteză și calitate premium cu Ethernet care acceptă 18 Gbps sau un cablu HDMI de mare viteză cu Ethernet (pagina 45).
- Dacă bara de sunet este conectată la mufa HDMI care nu este compatibilă cu HDCP2.2 sau HDCP2.3, indicatorul HDMI de pe bara de sunet se aprinde intermitent. Conectați la mufa HDMI compatibilă cu HDCP2.2 sau HDCP2.3 de pe televizorul 4K sau dispozitivul 4K.

O imagine nu este afișată pe întregul ecran al TV-ului.

- Raportul de aspect media este fix.

Imaginea și sunetul dispozitivului care este conectat la bara de sunet nu ies din TV atunci când bara de sunet nu este pornită.

- Activați setarea Standby asociat HDMI (pagina 32).
- Porniți bara de sunet și apoi comutați intrarea pentru dispozitivul care redă.

Conținutul HDR nu poate să fie afișat ca gamă înaltă dinamică.

- Verificați setările televizorului și dispozitivului conectat. Pentru detalii, consultați instrucțiunile de utilizare pentru televizor și dispozitivul conectat.
- Unele dispozitive pot să transforme conținutul HDR la SDR dacă lățimea de bandă nu este suficientă. În acest caz, reglați setarea formatului semnalului HDMI ca „format îmbunătățit” dacă televizorul și dispozitivul conectat sunt compatibile cu o lățime de bandă de până la 18 Gbps (pagina 17). Atunci când selectați „format îmbunătățit”, asigurați-vă că folosiți un cablu HDMI de mare viteză și calitate premium cu Ethernet care acceptă 18 Gbps (pagina 45).

Sunet

Bara de sunet nu se poate conecta la un TV cu funcția BLUETOOTH.

- Atunci când conectați bara de sunet și televizorul cu ajutorul unui cablu HDMI (neinclus), conexiunea BLUETOOTH este anulată. Deconectați cablul HDMI, apoi efectuați operațiunea de conectare de la început (pagina 13).

Sunetul televizorului nu se aude din bara de sunet.

- Verificați tipul și conexiunea cablului HDMI sau a cablului digital optic conectat la bara de sunet și TV (consultați Ghidul de inițiere inclus).
- Deconectați cablurile care conectează televizorul și bara de sunet, apoi conectați-le ferm din nou. Deconectați cablurile de alimentare cu c.a. ale televizorului și barei de sunet de la priza de c.a. și apoi conectați din nou.
- Atunci când bara de sunet și televizorul sunt conectate numai cu cablul HDMI, verificați următoarele.
 - Mufa HDMI a televizorului conectat este etichetată cu „eARC” sau „ARC”.
 - Funcția Comandă HDMI a TV-ului este activată.
 - Funcția eARC sau ARC a televizorului este activată.
 - Funcția eARC a barei de sunet este activată (pagina 32).
 - Pe bara de sunet, funcția Comandă HDMI este setată ca activată (pagina 31).
- Dacă televizorul nu este compatibil cu eARC, setați funcția eARC ca dezactivată (pagina 32).
- Dacă televizorul nu este compatibil cu eARC sau ARC, conectați cablul digital optic (inclus) (consultați Ghidul de inițiere inclus). Dacă televizorul nu este compatibil cu eARC sau ARC, sunetul televizorului nu se va auzi din bara de sunet, chiar dacă aceasta este conectată la mufa HDMI IN a televizorului.
- Apăsați în mod repetat pe INPUT pentru a selecta intrarea TV (pagina 21).
- Măriți volumul barei de sunet sau anulați modul silențios.

- Dacă nu se aude sunetul unui receptor pentru cablu/satelit conectat la televizor, conectați dispozitivul la o mufă HDMI IN a barei de sunet și comutați intrarea acestuia în HDMI (consultați Ghidul de inițiere inclus).
- În funcție de ordinea în care porniți televizorul și bara de sunet, aceasta poate să fie în modul silențios, iar indicatorii Dolby ATMOS și BLUETOOTH să se aprindă intermitent. Dacă acest lucru se întâmplă, porniți mai întâi televizorul, apoi bara de sunet.
- Reglați setarea difuzoarelor TV-ului (BRAVIA) ca Sistem audio. Pentru detalii despre configurarea televizorului, consultați instrucțiunile de utilizare pentru acesta.

Imaginea și sunetul dispozitivului care este conectat la bara de sunet nu ies din TV atunci când bara de sunet nu este pornită.

- Activați setarea Standby asociat HDMI (pagina 32).
- Porniți bara de sunet și apoi comutați intrarea pentru dispozitivul care redă.

Sunetul se aude atât din bara de sunet, cât și din TV.

- Dezactivați sunetul atât pe bara de sunet, cât și pe televizor.

Sunetul redat de bara de sunet nu este la același nivel cu cel al televizorului chiar dacă valorile de volum de pe bara de sunet și televizor sunt aceleași.

→ În cazul în care funcția Comandă HDMI este activată, este posibil ca valoarea nivelului de volum de pe bara de sunet să apară pe televizor ca volumul televizorului. Nivelul sunetului redat de bara de sunet diferă de cel al televizorului chiar dacă valorile de volum de pe bara de sunet și televizor sunt aceleași. Nivelul sunetului redat de bara de sunet diferă de cel al televizorului în funcție de caracteristicile individuale de procesare a sunetului. Aceasta nu reprezintă o defecțiune.

Sunetul este întrerupt în timp ce urmăriți un program TV sau un conținut de pe un disc Blu-ray etc.

→ Verificați setarea modului sonor (pagina 23). Dacă modul sonor era setat ca AUTO SOUND, sunetul poate să fie întrerupt atunci când modul se schimbă automat în funcție de informația programului care este redat. Dacă nu doriți să schimbați modul sonor automat, reglați-l la o altă setare decât AUTO SOUND.

Sunetul televizorului care se aude din bara de sunet rămâne în urma imaginii.

→ Setați valoarea de ajustare a întârzierii dintre imagine și sunet la 0 ms dacă este setată în intervalul 40 ms și 120 ms (pagina 26).

→ Poate să apară un decalaj între sunet și imagine, în funcție de sursa sunetului. Dacă televizorul dumneavoastră are o funcție care întârzie imaginea, folosiți-o pentru reglare.

Nu se aude sunetul sau se aude doar un sunet cu un nivel foarte scăzut de pe dispozitivul conectat la bara de sunet.

→ Apăsați pe \triangleleft + de pe telecomandă și verificați nivelul volumului (pagina 11).

→ Apăsați pe \times sau \triangleleft + de pe telecomandă pentru a revoca funcția de anulare a sunetului (pagina 11).

→ Asigurați-vă că sursa de intrare este selectată corect. Ar trebui să încercați alte surse de intrare prin apăsarea în mod repetat pe INPUT (pagina 21).

→ Verificați dacă toate cablurile barei de sunet și ale dispozitivului conectat sunt bine introduse.

→ Atunci când redați conținut compatibil cu tehnologia de protecție a drepturilor de autor (HDCP), este posibil să nu se audă prin bara de sunet.

→ Setați funcția formatului semnalului HDMI ca „format standard” (pagina 17).

Efectul surround nu poate să fie obținut.

→ În funcție de semnalul de intrare și de setarea modului sonor, procesarea sunetului surround este posibil să nu acționeze eficient. Efectul surround poate să fie redus, în funcție de program sau disc.

→ Pentru a reda audio multicanal, verificați setarea ieșirii audio digitale de pe dispozitivul conectat la bara de sunet. Pentru detalii, consultați instrucțiunile de utilizare incluse cu dispozitivul conectat.

Subwoofer

Nu se aude sunetul sau se aude doar un sunet cu un nivel foarte scăzut de pe subwoofer.

→ Apăsați în mod repetat pe BASS pentru a ajusta nivelul tonului de bas (pagina 26).

→ Subwooferul a fost conceput pentru redarea basurilor sau a sunetului cu frecvență joasă. Atunci când sursa de intrare conține foarte puține componente de sunet bas (ca în cazul programelor TV), este posibil ca sunetul din subwoofer să fie dificil de auzit. Redați muzica demonstrativă inclusă respectând pașii de mai jos și verificați dacă sunetul se aude prin subwoofer.

- 1 Apăsați **continuu** → de pe bara de sunet timp de 3 secunde. Este redată muzica demonstrativă inclusă.
- 2 Apăsați → din nou. Muzica demonstrativă inclusă este anulată și bara de sunet revine la starea anterioară.

→ Setați modul nocturn ca dezactivat. Pentru detalii, consultați „Modul nocturn” (pagina 25).

Conectarea dispozitivului mobil

Asocierea nu poate să fie obținută.

- Apropiati mai mult bara de sunet de dispozitivul BLUETOOTH.
- Asigurați-vă că aceasta nu recepționează interferențe de la un dispozitiv LAN wireless, altul decât un dispozitiv wireless de 2,4 GHz sau ale unui cuptor cu microunde. Dacă în apropiere se află un dispozitiv care generează radiații electromagnetice, îndepărtați-l de bara de sunet.

Conexiunea BLUETOOTH nu poate să fie realizată.

- Asigurați-vă că indicatorul BLUETOOTH de pe bara de sunet este aprins (pagina 28).
- Asigurați-vă că dispozitivul BLUETOOTH de conectat este pornit și funcția BLUETOOTH este activată.
- Apropiati mai mult bara de sunet de dispozitivul BLUETOOTH.

- Asociați din nou bara de sunet și dispozitivul BLUETOOTH. Este posibil să fie necesar să anulați mai întâi asocierea cu bara de sunet folosind dispozitivul BLUETOOTH.
- Este posibil ca informațiile de asociere să fie șterse. Efectuați din nou operația de asociere (pagina 27).

Sunetul dispozitivului mobil BLUETOOTH nu se aude din bara de sunet.

- Asigurați-vă că indicatorul BLUETOOTH de pe bara de sunet este aprins (pagina 28).
- Apropiati mai mult bara de sunet de dispozitivul BLUETOOTH.
- Dacă în apropiere se află un dispozitiv care generează radiații electromagnetice, cum ar fi un dispozitiv LAN wireless, alte dispozitive BLUETOOTH sau un cuptor cu microunde, îndepărtați-l de bara de sunet.
- Îndepărtați orice obstacol dintre bara de sunet și dispozitivul BLUETOOTH sau îndepărtați-o de obstacol.
- Repoziționați dispozitivul BLUETOOTH conectat.
- Comutați frecvența LAN wireless a unui router sau PC LAN wireless la 5 GHz.
- Măriți volumul dispozitivului BLUETOOTH conectat.

Telecomanda

Telecomanda barei de sunet nu funcționează.

- Îndreptați telecomanda spre senzorul telecomenzii de pe bara de sunet (pagina 7).
- Îndepărtați orice obstacol dintre telecomandă și bara de sunet.
- Dacă sunt consumate, înlocuiți ambele baterii din telecomandă cu unele noi.
- Asigurați-vă că apăsați pe butonul corect de pe telecomandă.

Telecomanda televizorului nu funcționează.

- Această problemă ar putea să fie rezolvată activând funcția repeter IR (pagina 20).

Altele

Funcția Comandă HDMI nu acționează corect.

- Verificați conexiunea cu bara de sunet (consultați Ghidul de inițiere inclus).
- Activați funcția Comandă HDMI de pe TV. Pentru detalii, consultați instrucțiunile de utilizare a TV-ului.
- Așteptați puțin și încercați din nou. Dacă deconectați bara de sunet, este posibil să dureze puțin înainte ca operațiunile să poată să fie realizate. Așteptați cel puțin 15 secunde și încercați din nou.
- Asigurați-vă că dispozitivele conectate la bara de sunet sunt compatibile cu funcția Comandă HDMI.
- Activați funcția Comandă HDMI pe dispozitivele conectate la bara de sunet. Pentru detalii, consultați instrucțiunile de utilizare pentru dispozitiv.
- Tipul și numărul de dispozitive care pot să fie controlate cu funcția Comandă HDMI sunt limitate de standardul HDMI CEC folosit, după cum urmează:
 - Dispozitive de înregistrare (Blu-ray Disc recorder, DVD recorder etc.): până la 3 dispozitive
 - Dispozitive de redare (Blu-ray Disc player, DVD player, etc.): până la 3 dispozitive
 - Dispozitive asociate tunerului: până la 4 dispozitive
 - Sistem audio (receptor/căști): maximum 1 dispozitiv (folosit de bara de sunet)

Toți indicatorii se aprind intermitent rapid și bara de sunet este oprită.

- Deconectați cablul de alimentare cu c.a. și asigurați-vă că nimic nu obstrucționează fantele de aerisire ale barei de sunet.

Senzorii televizorului nu funcționează corect.

- Este posibil ca bara de sunet să blocheze anumiți senzori (precum senzorul de luminozitate), receptorul telecomenzii televizorului sau emițătorul ochelarilor 3D (transmisie prin infraroșii) pentru un TV 3D care este compatibil cu sistemul de sticlă 3D cu infraroșii sau comunicarea wireless. Îndepărtați bara de sunet de TV într-un interval care le permite acelor piese să funcționeze corect. Pentru poziția senzorilor și a receptorului telecomenzii, consultați instrucțiunile de utilizare incluse cu televizorul.

Funcția wireless (funcția BLUETOOTH) este instabilă.

- Nu așezați alte obiecte metalice decât televizorul în proximitatea barei de sunet.

Este redată brusc muzică pe care nu o cunoașteți.

- Este posibil să fi fost redată muzica eșantion preinstalată. Pentru a opri redarea, apăsați pe  de pe bara de sunet.

Bara de sunet nu funcționează corect.

- Este posibil ca bara de sunet să fie în modul demonstrativ. Pentru a anula modul demonstrativ, resetați bara de sunet. Apăsați continuu pe – (volum) și  (pornit/oprit) de pe bara de sunet pentru mai mult de 5 secunde (pagina 41).

Resetarea barei de sunet

Dacă, în continuare, bara de sunet nu funcționează corect, resetați-o după cum urmează.

- 1 Apăsați continuu pe – (volum) și  (pornit/oprit) de pe bara de sunet pentru mai mult de 5 secunde.**

Toate indicațiile de pe bara de sunet luminează scurt de 4 ori și setările revin la starea inițială.

- 2 Deconectați cablul de alimentare cu c.a.**
- 3 Conectați cablul de alimentare cu c.a., apoi apăsați pe  pentru a porni bara de sunet.**

Sfat

Setările implicite sunt indicate la fiecare descriere a funcției.

Specificații

Secțiune amplificator

PUTERE DE IEȘIRE (nominală)

Față S + față D: 32 W + 32 W (la 6 ohmi, 1 kHz, 1% THD)

Subwoofer: 64 W (la 3 ohmi, 100 Hz, 1% THD)

PUTERE DE IEȘIRE (referință)

Difuzor față S/față D: 50 W (pe canal la 6 ohmi, 1 kHz)

Subwoofer: 100 W (la 3 ohmi, 100 Hz)

Intrări

TV IN (OPT)

HDMI IN

Ieșiri

HDMI OUT (TV eARC/ARC)

Secțiunea BLUETOOTH

Sistem de comunicații

Specificația BLUETOOTH versiunea 5.0

Ieșire

Specificația BLUETOOTH clasa de putere 1

Rază maximă de comunicare

Rază vizuală de aprox. 25 m¹⁾

Bandă de frecvență

Bandă de 2,4 GHz (2,4000 GHz - 2,4835 GHz)

Putere de ieșire maximă

≤ 6 dBm

Metoda de modulație

FHSS (Freq Hopping Spread Spectrum)

Profiluri BLUETOOTH compatibile²⁾

A2DP (Advanced Audio Distribution Profile)

AVRCP (Audio Video Remote Control Profile)

Codecuri compatibile³⁾

SBC⁴⁾, AAC⁵⁾

Bandă de trecere (A2DP)

20 Hz - 20.000 Hz (frecvență de eșantionare 32 kHz, 44,1 kHz, 48 kHz)

- 1) Banda efectivă va fi diferită în funcție de factori, cum ar fi obstacole între dispozitive, câmpurile magnetice din jurul unui cuptor cu microunde, electricitatea statică, utilizarea telefoanelor fără fir, sensibilitatea recepției, performanța antenei, sistemul de operare, aplicațiile software etc.
- 2) Profilurile BLUETOOTH standard indică scopul comunicației BLUETOOTH între dispozitive.
- 3) Codec: format de compresie și conversie a semnalului audio
- 4) Abreviere pentru codetul sub-bandă
- 5) Abreviere pentru codare audio avansată

Secțiune difuzor

Sistemul de difuzoare

Sistem de 4 difuzoare cu 2 căi, bass reflex

Difuzorul

Difuzor față S/față D: 52 mm × 90 mm tip con

Subwoofer: 52 mm × 90 mm tip con

General

Cerințe de alimentare

24 V c.c. (utilizând adaptorul de c.a. inclus conectat la o sursă de alimentare cu c.a. de 100 V - 240 V, 50 Hz/60 Hz)

Consumul de energie

Pornit: 32 W

Mod standby: 0,5 W sau mai puțin (mod de economisire a energiei)

(Cu funcția Comandă HDMI și modul BLUETOOTH standby setate ca dezactivate)

Mod standby: 2 W sau mai puțin*

(Atunci când funcția Comandă HDMI și modul BLUETOOTH sunt activate)

* Bara de sunet va intra automat în modul de economisire a energiei atunci când nu există nicio conexiune HDMI și niciun istoric de asociere BLUETOOTH.

Dimensiuni* (aprox.) (L/h/l)

890 mm × 64 mm × 96 mm

* Nu este inclusă proeminența

Masă (aprox.)

3,1 kg

Designul și specificațiile pot fi modificate
fără notificare prealabilă.

Formatele audio de intrare compatibile

Formatele audio compatibile cu această bară de sunet sunt următoarele.

Format	Funcție			
	„HDMI”	„TV” (eARC)	„TV” (ARC)	„TV” (OPT)
LPCM 2ch	○	○	○	○
LPCM 5.1ch	○	○	-	-
LPCM 7.1ch	○	○	-	-
Dolby Digital	○	○	○	○
Dolby TrueHD	○	○	-	-
Dolby Digital Plus	○	○	○	-
Dolby Atmos - Dolby TrueHD	○	○	-	-
Dolby Atmos - Dolby Digital Plus	○	○	○	-
DTS	○	○	○	○
DTS-ES Discrete 6.1, DTS-ES Matrix 6.1	○	○	○	○
DTS 96/24	○	○	○	○
DTS-HD High Resolution Audio	○	○	-	-
DTS-HD Master Audio	○	○	-	-
DTS-HD LBR	○	○	-	-
DTS:X	○	○	-	-

○: format compatibil.

-: format incompatibil.

Formate video HDMI compatibile

Formatele video compatibile cu această bară de sunet sunt următoarele.

Rezoluție	Frecvență de cadre	3D	Spațiu de culori	Adâncime a culorii	Setare pentru formatul semnalului HDMI
4K 4096 × 2160p 3840 × 2160p	50/59,94/60 Hz	–	RGB 4:4:4 YCbCr 4:4:4	8 bit	Format îmbunătățit ¹⁾
		–	YCbCr 4:2:2	8/10/12 biți	
		–	YCbCr 4:2:0	10/12 biți	
	23,98/24/25/29,97/30 Hz	–	RGB 4:4:4 YCbCr 4:4:4	10/12 biți	
4K 4096 × 2160p 3840 × 2160p	50/59,94/60 Hz	–	YCbCr 4:2:0	8 bit	Format standard ²⁾
		–	RGB 4:4:4 YCbCr 4:4:4	8 bit	
		–	YCbCr 4:2:2	8/10/12 biți	
1920 × 1080p	25/29,97/30/50/ 59,94/60 Hz	–	RGB 4:4:4 YCbCr 4:4:4 YCbCr 4:2:2	8/10/12 biți	Format standard ²⁾
	23,98/24 Hz	○			
1920 × 1080i	50/59,94/60 Hz	○			
1280 × 720p	50/59,94/60 Hz	○			
	23,98/24/29,97/30 Hz	–			
720 × 480p	59,94/60 Hz	–			
720 × 576p	50 Hz	–			
640 × 480p	59,94/60 Hz	–			

○: compatibil cu semnalul 3D în format alăturat (jumătate)

◎: compatibil cu semnalul 3D în format de împachetare a cadrelor și suprapuse (sus și jos)

- 1) Folosiți un cablu HDMI de mare viteză și calitate premium cu Ethernet care acceptă 18 Gbps.
- 2) Folosiți un cablu HDMI de mare viteză și calitate premium cu Ethernet sau un cablu Sony de mare viteză HDMI cu Ethernet cu sigla tipului de cablu.

Note privind mufa HDMI și conexiunile HDMI

- Utilizați un cablu HDMI autorizat.
- Nu vă recomandăm să utilizați un cablu adaptor HDMI-DVI.
- Este posibil ca semnalele audio (frecvența de eșantionare, lungimea biților etc.) transmise de la o mufă HDMI să fie anulate de dispozitivul conectat.
- Sunetul poate fi întrerupt când frecvența de eșantionare sau numărul de canale al semnalelor de ieșire audio de la dispozitivul de redare sunt modificate.
- Atunci când intrarea TV este selectată, semnalele video prin mufa HDMI IN selectată ultima dată ies din mufa HDMI OUT (TV eARC/ARC).

- Bara de sunet este compatibilă cu „TRILUMINOS”.
- Toate mufele HDMI IN și HDMI OUT (TV eARC/ARC) sunt compatibile cu o lățime de bandă de până la 18 Gbps, HDCP2.2 și HDCP2.3¹⁾, BT.2020 spații de culori mari²⁾ și conținut HDR (gamă dinamică înaltă)³⁾ de trecere.
 - ¹⁾ HDCP2.2 și HDCP2.3 reprezintă noua tehnologie îmbunătățită de protecție a drepturilor de autor care este folosită pentru a proteja conținut precum filmele 4K.
 - ²⁾ Spațiul de culori BT.2020 este un nou standard de culori mai mare care este definit pentru sistemele de televiziune de ultra-înaltă definiție.
 - ³⁾ HDR este un format video emergent care poate să afișeze o gamă mai largă de niveluri de luminozitate. Bara de sunet este compatibilă cu HDR10, HLG (Hybrid Log-Gamma) și Dolby Vision.

Despre comunicațiile BLUETOOTH

- Dispozitivele BLUETOOTH ar trebui să fie folosite pe o rază de aproximativ 10 metri (distanță fără obstacole) unul față de celălalt. Este posibil ca raza efectivă de comunicare să fie mai mică în următoarele condiții.
 - Atunci când o persoană, un obiect metalic sau un alt obstacol se află între dispozitivele cu o conexiune BLUETOOTH
 - Locurile în care o rețea LAN wireless este instalată
 - În jurul cuptoarelor cu microunde în uz
 - Locurile unde pot să apară alte unde electromagnetice
- Dispozitivele BLUETOOTH și rețeaua LAN wireless (IEEE 802.11b/g/n) folosesc aceeași bandă de frecvență (2,4 GHz). Atunci când folosiți un dispozitiv BLUETOOTH lângă un dispozitiv cu capabilitate LAN wireless, pot să apară interferențe electromagnetice. Aceasta ar putea să rezulte în viteze de transfer al datelor mai mici sau imposibilitatea de conectare. Dacă se întâmplă acest lucru, încercați următoarele acțiuni de remediere:
 - Folosiți această bară de sunet la cel puțin 10 metri de dispozitivul LAN wireless.
 - Opriți alimentarea dispozitivului LAN wireless atunci când folosiți dispozitivul BLUETOOTH la mai puțin de 10 metri.
 - Montați această bară de sunet și dispozitivul BLUETOOTH cât mai aproape unul de celălalt posibil.
- Unele radio emise de această bară de sunet pot să interfereze cu funcționarea anumitor dispozitive medicale. Deoarece această interferență poate să rezulte într-o funcționare defectuoasă, opriți întotdeauna alimentarea acestei bare de sunet și a dispozitivului BLUETOOTH în următoarele locații:
 - În spitale, trenuri, avioane, benzinării și în orice loc unde pot să fie prezente gaze inflamabile
 - În apropierea ușilor automate sau a unei alarme de incendiu
- Această bară de sunet este compatibilă cu funcții de securitate care respectă specificația BLUETOOTH pentru a garanta o conexiune sigură în timpul comunicării folosind tehnologia BLUETOOTH. Cu toate acestea, în funcție de setările configurate și de alți factori, acest nivel de securitate este posibil să nu fie suficient, așa că procedați întotdeauna cu atenție atunci când folosiți tehnologia BLUETOOTH.
- Sony nu poate să răspundă în niciun fel de daunele sau alte pierderi rezultate din scurgerile de informații din timpul comunicării folosind această tehnologie BLUETOOTH.
- Comunicarea BLUETOOTH nu este neapărat garantată cu toate dispozitivele BLUETOOTH care au același profil ca și această bară de sunet.
- Dispozitivele BLUETOOTH conectate la această bară de sunet trebuie să respecte standardul BLUETOOTH specificat de Bluetooth SIG, Inc. și trebuie să fie certificate drept conforme. Chiar și atunci când un dispozitiv este conform cu standardul BLUETOOTH, pot să existe cazuri în care caracteristicile sau specificațiile dispozitivului BLUETOOTH nu permit conectarea acestuia sau pot să rezulte în diferențe ale metodelor de control, afișajului sau funcționării.

- Se pot produce zgomote sau sunetul se poate întrerupe, în funcție de dispozitivul BLUETOOTH conectat la această bară de sunet, de mediul de comunicație sau de mediul în care este utilizată.

Dacă aveți întrebări sau probleme referitoare la bara de sunet, consultați cel mai apropiat dealer Sony.

Măsuri de precauție

Despre siguranță

- În cazul în care un obiect solid sau un lichid cade pe bara de sunet, deconectați și prezentați produsul pentru verificarea de către personalul calificat înainte de a continua utilizarea sa.
- Nu vă urcați pe bara de sunet, deoarece puteți să cădeți și să vă răniți, iar aceasta poate să fie deteriorată.

Despre sursele de alimentare

- Înainte de utilizarea barei de sunet, asigurați-vă că tensiunea de funcționare este identică cu cea a sursei locale de alimentare cu curent. Tensiunea de funcționare este indicată pe plăcuța de identificare amplasată pe partea inferioară a barei de sunet.
- Dacă nu veți utiliza bara de sunet pentru o perioadă lungă de timp, deconectați-o de la priza de perete. Pentru a deconecta cablul de alimentare cu c.a., prindeți de fișă; nu trageți niciodată de cablu.
- O lamă a fișei este mai lată decât cealaltă pentru siguranță și va intra în priza de perete într-un singur mod. Dacă nu puteți să introduceți fișa complet în priză, contactați dealerul.
- Cablul de alimentare cu c.a. trebuie să fie schimbat numai la un service autorizat.

Despre acumularea căldurii

Deși bara de sunet se încălzește atunci când o utilizați, aceasta nu reprezintă o funcționare defectuoasă.

În cazul în care folosiți continuu această bară de sunet la un volum ridicat, temperatura în partea din spate și de jos crește considerabil. Pentru a evita să vă ardeți, nu atingeți bara de sunet.

Despre amplasare

- Așezați bara de sunet într-un loc cu o ventilație adecvată pentru a preveni acumularea căldurii și a prelungi durata de viață a barei de sunet.

- Nu amplasați bara de sunet în apropierea surselor de căldură sau într-un loc expus acțiunii directe a razelor solare, prafului în exces sau șocurilor mecanice.
- Nu așezați nimic pe partea de sus a barei de sunet.
- Dacă bara de sunet este folosită împreună cu un TV, VCR sau un deck, pot să rezulte sunete, iar calitatea imaginii să fie afectată. În acest caz, amplasați bara de sunet departe de TV, VCR sau deck.
- Aveți grijă atunci când așezați bara de sunet pe o suprafață special tratată (cu ceară, ulei, lac etc.) deoarece pot să apară pete sau decolorări.
- Aveți grijă să evitați pe cât posibil rănirea în colțurile barei de sunet.

Despre utilizare

Înainte de a conecta alt echipament, asigurați-vă că ați oprit și deconectat bara de sunet.

Dacă apare o neregularitate a culorii pe un ecran TV din apropiere

Neregularitățile de culoare pot să fie observate la anumite tipuri de televizoare.

- Dacă se observă o neregularitate a culorii...
Opriti televizorul și apoi porniți-l din nou după 15 - 30 de minute.
- Dacă neregularitatea culorii se observă din nou...
Amplasați bara de sunet departe de TV.

Despre curățare

Curățați bara de sunet cu o cârpă uscată și moale. Nu utilizați niciun fel de material abraziv, praf de degresare sau solvent precum alcool sau benzină.

Dacă aveți întrebări sau probleme referitoare la bara de sunet, consultați cel mai apropiat dealer Sony.

Drepturile de autor și mărcile comerciale

Bara de sunet include Dolby* Digital și DTS** Digital Surround System.

* Fabricat sub licență de la Dolby Laboratories. Dolby, Dolby Audio, Dolby Atmos, Dolby Vision și simbolul dublu-D sunt mărci comerciale ale Dolby Laboratories.

**Pentru detalii despre brevetele DTS, accesați <https://patents.dts.com>. Produs sub licența DTS, Inc. DTS, simbolul, DTS împreună cu simbolul, DTS:X, Virtual:X, sigla DTS:X și sigla DTS Virtual:X sunt mărci comerciale înregistrate sau mărci comerciale ale DTS, Inc. în Statele Unite ale Americii și/sau în alte țări © DTS, Inc. Toate drepturile rezervate.

Marca verbală și siglele BLUETOOTH® sunt mărci comerciale înregistrate deținute de Bluetooth SIG, Inc., iar utilizarea acestor mărci de către Sony Corporation se face sub licență. Alte mărci comerciale și nume comerciale sunt cele ale respectivilor lor utilizatori.

Termenii HDMI, HDMI High-Definition Multimedia Interface și sigla HDMI sunt mărci comerciale sau mărci comerciale înregistrate ale HDMI Licensing Administrator, Inc. în Statele Unite și în alte țări.

Sigla „BRAVIA” este o marcă comercială a Sony Corporation.

„PlayStation” este marcă comercială înregistrată sau o marcă comercială a Sony Interactive Entertainment Inc.

Tehnologia de codare audio MPEG Layer-3 și brevetele sunt licențiate de la Fraunhofer IIS și Thomson.

Windows Media este fie o marcă comercială înregistrată, fie o marcă comercială a Microsoft Corporation în Statele Unite ale Americii și/sau în alte țări. Acest produs este protejat de anumite drepturi de proprietate intelectuală ale Microsoft Corporation. Se interzice utilizarea sau distribuirea unor astfel de tehnologii în afara acestui produs fără a deține o licență de la Microsoft sau de la o filială autorizată a Microsoft.

„TRILUMINOS” și sigla „TRILUMINOS” sunt mărci comerciale înregistrate ale Sony Corporation.

Toate celelalte mărci comerciale aparțin proprietarilor aferenți.

FreeRTOS Kernel V10.0.1
Copyright (C) 2017 Amazon.com, Inc. or its affiliates. All Rights Reserved.

Permission is hereby granted, free of charge, to any person obtaining a copy of this software and associated documentation files (the “Software”), to deal in the Software without restriction, including without limitation the rights to use, copy, modify, merge, publish, distribute, sublicense, and/or sell copies of the Software, and to permit persons to whom the Software is furnished to do so, subject to the following conditions:

The above copyright notice and this permission notice shall be included in all copies or substantial portions of the Software.

THE SOFTWARE IS PROVIDED “AS IS”, WITHOUT WARRANTY OF ANY KIND, EXPRESS OR IMPLIED, INCLUDING BUT NOT LIMITED TO THE WARRANTIES OF MERCHANTABILITY, FITNESS FOR A PARTICULAR PURPOSE AND NONINFRINGEMENT. IN NO EVENT SHALL THE AUTHORS OR COPYRIGHT HOLDERS BE LIABLE FOR ANY CLAIM, DAMAGES OR OTHER LIABILITY, WHETHER IN AN ACTION OF CONTRACT, TORT OR OTHERWISE, ARISING FROM, OUT OF OR IN CONNECTION WITH THE SOFTWARE OR THE

USE OR OTHER DEALINGS IN THE SOFTWARE.

<http://www.FreeRTOS.org>
<http://aws.amazon.com/freertos>

VÝSTRAHA

Neinstalujte zařízení Soundbar do stísněného prostoru, například do knihovny nebo vestavěné skříně.

Kvůli omezení rizika požáru nezakrývejte větrací otvory zařízení Soundbar novinami, ubrusy, závěsy apod.

Nevystavujte zařízení Soundbar otevřenému ohni (například zapálené svíčky).

Kvůli omezení rizika požáru a úrazu elektřinou nevystavujte zařízení Soundbar kapající ani stříkající vodě a nepokládejte na zařízení Soundbar nádoby s tekutinami, například vázy apod.

Napájecí adaptér není odpojen od elektrické sítě, dokud je připojen k elektrické zásuvce, a to i v případě, že je zařízení Soundbar vypnuté.

Síťová zástrčka napájecího adaptéru slouží k odpojení adaptéru od zásuvky, proto ji zapojte do snadno přístupné elektrické zásuvky. Pokud si na ní všimnete čehokoli nenormálního, okamžitě ji odpojte od elektrické zásuvky.

VAROVÁNÍ

V případě výměny baterie za nesprávný typ hrozí nebezpečí výbuchu. Nevystavujte baterie ani zařízení, ve kterých jsou instalované baterie, příliš velkému teplu, například ze slunečního světla nebo ohně.

Pouze pro použití ve vnitřních prostorech.

Doporučené kabely

Připojení k hostitelskému počítači a/nebo periferním zařízením musí být provedeno řádně stíněnými a uzemněnými kabely a konektory.

Pro zařízení Soundbar

Typový štítek se nachází na spodní straně zařízení Soundbar.

Pro napájecí adaptér

Štítky s modelovým a sériovým číslem napájecího adaptéru se nachází na spodní straně napájecího adaptéru.

Pro zákazníky v Evropě

Oznámení pro zákazníky: následující informace platí jen pro zařízení prodávaná v zemích, které uplatňují směrnice EU.

Tento výrobek byl vyroben buď přímo nebo v zastoupení společností Sony Corporation.

Dovozce do EU: Sony Europe Limited. Žádosti týkající se dovozu do EU nebo technických požadavků na výrobky danými směrnicemi Evropské unie je třeba adresovat na zplnomocněného zástupce, kterým je Sony Belgium, bijkantor van Sony Europe Limited, Davincilaan 7-D1, 1935 Zaventem, Belgie.



Sony Corporation tímto prohlašuje, že toto zařízení splňuje požadavky směrnice 2014/53/EU.

Úplné znění prohlášení o shodě pro EU je k dispozici na následující internetové adrese: <http://>

www.compliance.sony.de/

Toto zařízení bylo testováno a splňuje limity stanovené v předpisech o EMK při použití připojovacího kabelu kratšího než 3 metry.



Likvidace nepotřebných baterií a elektrického nebo elektronického zařízení (platí v Evropské unii a

dalších státech uplatňujících oddělený systém sběru)

Tento symbol umístěný na výrobku, baterii nebo obalu upozorňuje, že s výrobkem a baterií by se nemělo nakládat jako s běžným domácím odpadem. Symbol, který se nachází na určitých typech baterií, může být kombinován s chemickou značkou. Chemická značka pro olovo (Pb) je přidána, pokud baterie obsahuje více než 0,004 % olova. Správným nakládáním s těmito nepotřebnými výrobky a bateriemi pomůžete zabránit možným negativním dopadům na životní prostředí a lidské zdraví, k nimž by mohlo docházet v případech nevhodného zacházení. Recyklace materiálů pomůže ochránit přírodní zdroje. V případě, že výrobek z důvodů bezpečnosti, funkce nebo uchování dat vyžaduje trvalé spojení s vloženou baterií, je třeba, aby takovouto baterii vyměnil pouze kvalifikovaný personál. K tomu, aby s baterií bylo správně naloženo, předejte výrobky, kterým končí životnost, na příslušné místo určené ke sběru elektrických a elektronických zařízení za účelem jejich recyklace. V případě, že jde o ostatní baterie, nahlédněte do části návodu, která popisuje bezpečné vyjmutí baterie z výrobku. Nepotřebnou baterii odevzdejte k recyklaci na příslušné sběrné místo. Pro podrobnější informace o recyklaci tohoto výrobku či

baterie kontaktujte místní obecní úřad, podnik pro likvidaci domovních odpadů nebo prodejnu, ve které jste výrobek nebo baterii zakoupili.

Obsah

O tomto návodu k použití	4
Obsah balení	5
Co můžete se zařízením Soundbar dělat	6
Průvodce součástmi a ovládacími prvky	7

Připojení k televizoru nebo k AV zařízení

Připojení k televizoru nebo k AV zařízení pomocí kabelu HDMI	→ Počáteční instrukce (samostatný dokument)
--	---

Bezdrátové připojení televizoru Sony s funkcí BLUETOOTH	13
Připojení televizoru 4K a zařízení 4K	16
Připojení televizoru kompatibilního s funkcí eARC	18
Přípevnění zařízení Soundbar na zeď	18
Když dálkové ovládání televizoru nefunguje	20

Poslech zvuku

Poslech televizoru a dalších zařízení	21
Užívejte si prostorový zvuk	22
Nastavení zvuku	25

Poslech hudby/zvuku s funkcí BLUETOOTH®

Poslech hudby z mobilního zařízení	27
Změna nastavení funkce BLUETOOTH	29

Používání různých funkcí

Používání funkce Ovládání zařízení HDMI	31
Používání funkce synchronizace „BRAVIA“	33
Úspora elektrické energie	34

Řešení problémů

Řešení problémů	35
Resetování zařízení Soundbar	41

Další informace

Specifikace	42
Podporované vstupní audio formáty	44
Podporované formáty videa HDMI	45
Komunikace BLUETOOTH	47
Bezpečnostní opatření	48

O tomto návodu k použití

- Pokyny v tomto návodu k použití popisují ovládací prvky na dálkovém ovládání.
- Některé obrázky představují koncepční nákresy a mohou se lišit od skutečných produktů.
- Výchozí nastavení jsou u popisu funkce vždy podtržena.
Příklad: Vertikální prostorový zvuk vypnutý

Obsah balení

- Soundbar (1)

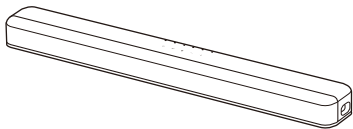

- Dálkové ovládání (1)

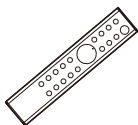

- Baterie R03 (velikost AAA) (2)



- Optický digitální kabel (1)

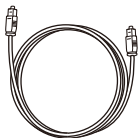

- Napájecí adaptér (1)



- Napájecí kabel (1)



- ŠABLONA PRO MONTÁŽ NA ZEĎ (1)



- Počáteční instrukce



- Návod k použití

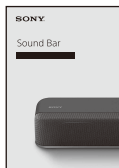

Co můžete se zařízením Soundbar dělat

Soundbar podporuje zvukové formáty založené na objektech, například Dolby Atmos a DTS:X, a také formáty videa HDR, jako je HDR10, HLG a Dolby Vision.

„Poslech televizoru a dalších zařízení“ (strana 21)

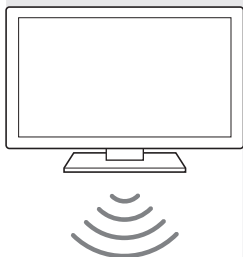

„Bezdrátové připojení televizoru Sony s funkcí BLUETOOTH“ (strana 13)

Přehrávač Blu-ray Disc™, přijímač kabelové televize, přijímač satelitní televize apod.

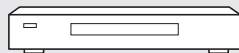

Základní připojení: viz „Počáteční instrukce“ (samostatný dokument).

Ostatní připojení: viz „Připojení k televizoru nebo k AV zařízení“ (strana 13).

„Používání funkce Ovládání zařízení HDMI“ (strana 31)

„Používání funkce synchronizace „BRAVIA““ (strana 33)

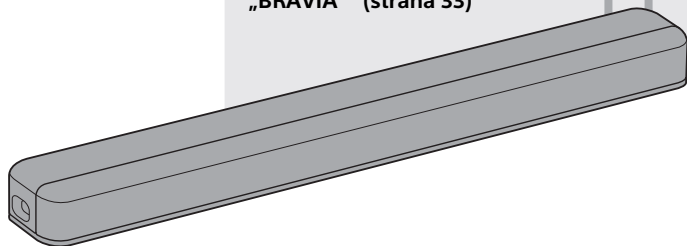

„Poslech hudby z mobilního zařízení“ (strana 27)



Průvodce součástmi a ovládacími prvky

Na obrázcích jsou vynechány detaily.

Soundbar

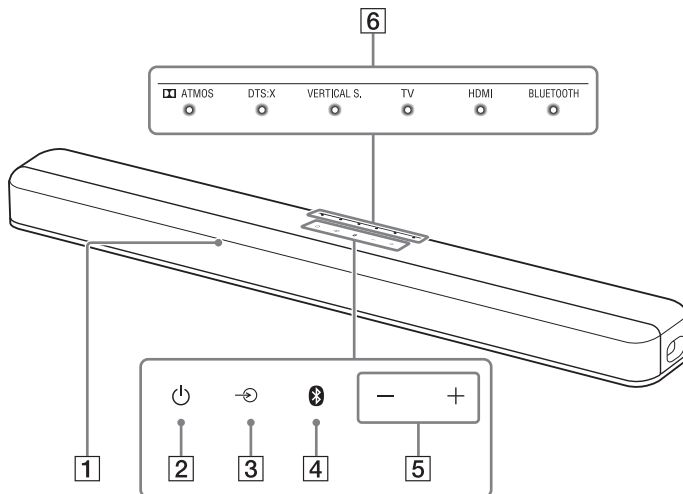
Přední část









- 1 Snímač dálkového ovládání**
Namiřením dálkového ovládání na snímač dálkového ovládání můžete zařízení Soundbar ovládat.
- 2 Tlačítko  (napájení)**
Zapíná zařízení Soundbar nebo je přepíná do pohotovostního režimu.
- 3 Tlačítko  (výběr vstupu)**
(strana 21)
- 4 Tlačítko BLUETOOTH (strana 27)**
- 5 Tlačítka +/- (hlasitost)**





6 Indikátory

Svícení nebo blikání indikátorů zařízení Soundbar označuje následující stavy.























Právě vybraný vstup

Indikátory	Stav
TV 	Svítlí, když je zvolen vstup TV.
HDMI 	Svítlí, když je zvolen vstup HDMI.
BLUETOOTH 	Svítlí, když je zvolen vstup BLUETOOTH.
TV  HDMI  BLUETOOTH 	Svítlí, když je zařízení Soundbar připojeno k televizoru s funkcí BLUETOOTH (je zvolen vstup TV).

Formát zvuku, prostorový efekt

Indikátory/barvy	Stav
 ATMOS 	Bílá Svítí, když je přehráván formát Dolby Atmos s aktivovaným zpracováním virtuálního prostorového zvuku.
DTS:X 	Bílá Svítí, když je přehráván formát DTS:X. Zelená Svítí, když je přehráván formát DTS a nastavení zvukového efektu je nastaveno na „DTS Virtual:X“ (strana 24). Oranžová Svítí, když je přehráván formát DTS:X a nastavení zvukového efektu je nastaveno na „DTS Virtual:X“ (strana 24).
VERTICAL S. 	Bílá Svítí, když je zapnuta funkce vertikálního prostorového zvuku (strana 22).













Hlasitost

Indikátory	Stav
 ATMOS  DTS:X  VERTICAL S.  TV  HDMI  BLUETOOTH 	Označuje úroveň hlasitosti blikáním indikátorů při změně hlasitosti stisknutím tlačítek  +/-. Při zvyšování úrovně hlasitosti bude blikání indikátorů zesilovat (zleva doprava).
 ATMOS  DTS:X  VERTICAL S.  TV  HDMI  BLUETOOTH 	<ul style="list-style-type: none">• Při ztlumeném zvuku bliká opakovaně.• Jednou blikne při nastavení úrovně hlasitosti na minimum.
 ATMOS  DTS:X  VERTICAL S.  TV  HDMI  BLUETOOTH 	Jednou blikne při nastavení úrovně hlasitosti na maximum.

Hodnota nastavení pro jednotlivé funkce

Změna nastavení jednotlivých funkcí je indikována jako stav indikátorů. Následující stav označuje zapnutí/vypnutí jednotlivých funkcí.

Stavy při jiné změně nastavení, než je pouhé zapnutí/vypnutí, naleznete v popisu jednotlivých funkcí.

Indikátory						Stav
 ATMOS	 DTS:X	 VERTICAL S.	 TV	 HDMI	 BLUETOOTH	<ul style="list-style-type: none">• Blikne dvakrát při zapnutí funkce (kromě funkce nočního/hlasového režimu).• Rozsvítí se na 2 sekundy při zapnutí funkce (pro funkci nočního/hlasového režimu).
 ATMOS	 DTS:X	 VERTICAL S.	 TV	 HDMI	 BLUETOOTH	<ul style="list-style-type: none">• Blikne dvakrát při vypnutí funkce (kromě funkce nočního/hlasového režimu).• Rozsvítí se na 2 sekundy při vypnutí funkce (pro funkci nočního/hlasového režimu).

Zadní část

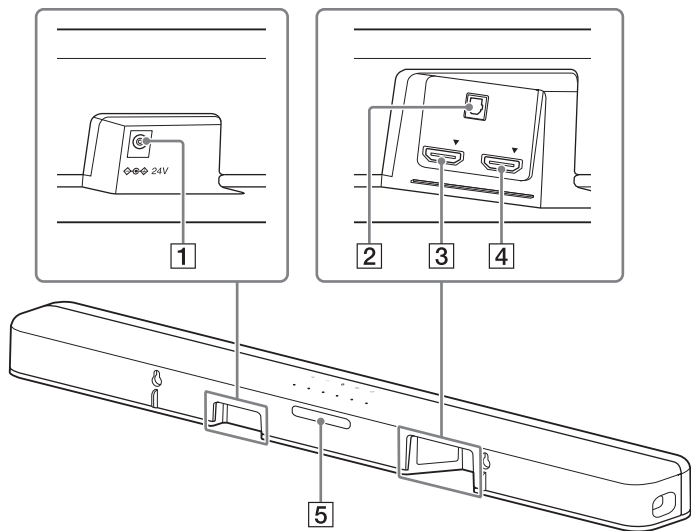

1 Konektor DC IN

2 Konektor TV IN (OPT)

3 Konektor HDMI IN

Při připojování zařízení ke konektoru HDMI IN sloupněte nálepku.

Specifikace a poznámky k připojení naleznete v části „Podporované formáty videa HDMI“ (strana 45).

4 Konektor HDMI OUT (TV eARC/ARC)

Televizor vybavený vstupním konektorem HDMI připojte pomocí kabelu HDMI.

Zařízení Soundbar je kompatibilní s funkcemi eARC a ARC. ARC je funkce, která vysílá zvuk z televizoru do AV zařízení, jako je zařízení Soundbar, z konektoru HDMI televizoru. eARC je rozšíření funkce ARC, které umožňuje přenos objektového zvuku a vícekanálového obsahu LPCM,

kteří nelze přenášet prostřednictvím funkce ARC. Podrobnosti k funkci eARC naleznete v části „Připojení televizoru kompatibilního s funkcí eARC“ (strana 18). Informace o podporovaných formátech zvuku naleznete v části „Podporované vstupní audio formáty“ (strana 44). Specifikace a poznámky k připojení naleznete v části „Podporované formáty videa HDMI“ (strana 45).

5 IR opakováč (strana 20)

Přenáší dálkový signál dálkového ovládání televizoru do televizoru.

Dálkové ovládání

Některá tlačítka fungují různě podle toho, jak dlouho držíte tlačítko stisknuté. Ikony níže označují, jak dlouze je třeba tlačítko stisknout.

- : Stiskněte tlačítko.
- (dlouze): Stiskněte tlačítko a podržte jej na 5 sekund.

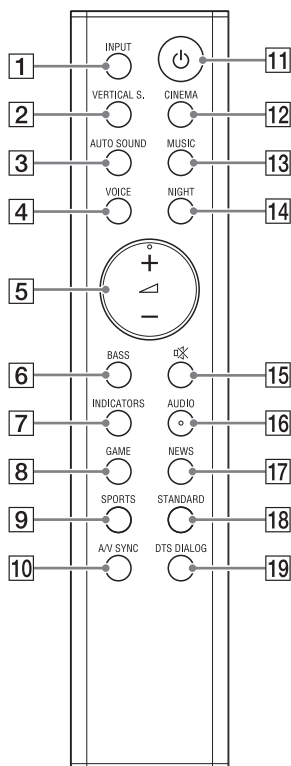

1 INPUT (strana 21)

Vybírá zdroj přehrávání. Když tlačítko INPUT stisknete jednou, indikátor stávajícího vstupu blikne. Dalším stisknutím tlačítka INPUT vyberete požadované zařízení. S každým stisknutím tlačítka INPUT se bude vstup cyklicky přepínat následujícím způsobem. Vstup TV → Vstup HDMI → Vstup BLUETOOTH

2 VERTICAL S.

●: Zapíná/vypíná funkci vertikálního prostorového zvuku. (strana 22)

● (dlouze): Vybere nastavení zvukového efektu. (strana 24)

3 AUTO SOUND

●: Vybere jako zvukový režim AUTO SOUND. (strana 23)

● (dlouze): Zapíná/vypíná funkci kodeku AAC. (strana 30)

4 VOICE

●: Zapíná/vypíná hlasový režim. (strana 25)

● (dlouze): Zapíná/vypíná funkci Ovládání zařízení HDMI. (strana 31)

5 ▲ (hlasitost) +*/-

Upravuje hlasitost.

6 BASS (strana 25)

Upravuje úroveň basů.

7 INDICATORS

●: Zapíná/vypíná indikátory na zařízení Soundbar.

● (dlouze): Zapíná/vypíná funkci automatického pohotovostního režimu. (strana 34)

8 GAME

●: Vybere jako zvukový režim GAME. (strana 23)

●: Vybere nastavení pohotovostního režimu s propuštěním signálu HDMI. (strana 32)

9 SPORTS

●: Vybere jako zvukový režim SPORTS. (strana 23)

●: Zapíná/vypíná funkci eARC. (strana 32)

10 A/V SYNC (strana 26)

Upravuje prodlevu mezi obrazem a zvukem.

11 (napájení)

Zapíná zařízení Soundbar nebo je přepíná do pohotovostního režimu.

12 CINEMA (strana 23)

Vybere jako zvukový režim CINEMA.

13 MUSIC (strana 23)

Vybere jako zvukový režim MUSIC.

14 NIGHT

●: Zapíná/vypíná noční režim. (strana 25)

●: Zapíná/vypíná pohotovostní režim BLUETOOTH. (strana 29)

15 (ztlumení)

Dočasně vypíná zvuk nebo zvuk zapíná.

16 AUDIO*

●: Vybírá zvukový kanál pro multiplexové vysílání Dolby Digital. (strana 25)

●: Zapíná/vypíná funkci Audio DRC. (strana 25)

17 NEWS

●: Vybere jako zvukový režim NEWS. (strana 23)

●: Vybere nastavení formátu signálu HDMI. (strana 17)

18 STANDARD

●: Vybere jako zvukový režim STANDARD. (strana 23)

●: Zapíná/vypíná funkci IR opakováče. (strana 20)

19 DTS DIALOG (strana 26)

Upraví hlasitost dialogu při přehrávání obsahu DTS:X.

* Tlačítka  + a AUDIO mají hmatové tečky. Používejte je jako pomůcku při ovládní.

Rada

Indikátory můžete vypnout stisknutím tlačítka INDICATORS.

I když indikátory vypnete stisknutím tlačítka INDICATORS, budou indikátory související s příslušnou operací svítit nebo blikat, když budete zařízení Soundbar ovládat.

Výměna baterií v dálkovém ovládní

Když zařízení Soundbar nereaguje na dálkové ovládní, vyměňte dvě baterie za nové.

Při výměně použijte manganové baterie R03 (velikost AAA).

Připojení k televizoru nebo k AV
zařízení

Připojení k televizoru nebo k AV zařízení pomocí kabelu HDMI

Připojení k televizoru 4K nebo k zařízení 4K

Viz „Připojení televizoru 4K a zařízení
4K“ (strana 16).

Připojení televizoru kompatibilního s funkcí eARC

Informace o připojení naleznete
v dokumentu Počáteční instrukce
(samostatný dokument). Informace
o nastaveních naleznete v části
„Připojení televizoru kompatibilního
s funkcí eARC“ (strana 18).

Budete-li chtít připojit jiný televizor, než
je uvedeno výše, nahlédněte do
dokumentu Počáteční instrukce
(samostatný dokument).

Bezdrátové připojení televizoru Sony s funkcí BLUETOOTH

Při použití televizoru Sony* s funkcí
BLUETOOTH můžete poslouchat zvuk
z televizoru nebo ze zařízení, které je
k televizoru připojeno, prostřednictvím
bezdrátového propojení zařízení
Soundbar a televizoru.

* Televizor musí být kompatibilní
s profilem A2DP (Advanced Audio
Distribution Profile).

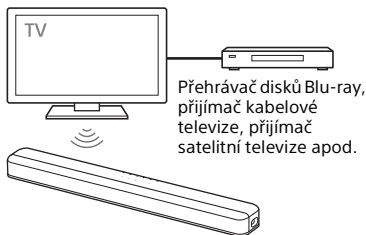

Bezdrátové připojení zařízení Soundbar a televizoru

Abyste bezdrátově připojili zařízení Soundbar a televizor, musíte provést párování zařízení Soundbar a televizoru pomocí funkce BLUETOOTH. Párování je proces vyžadovaný pro předběžnou vzájemnou registraci informací o bezdrátově připojovaných zařízeních BLUETOOTH.

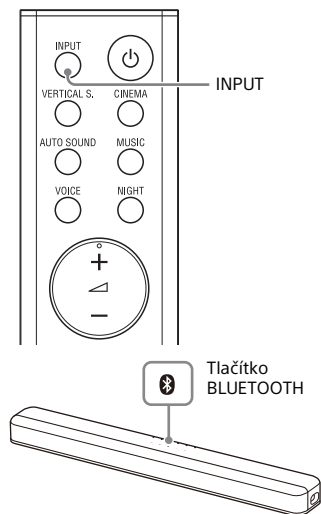

- 1** Vložte baterie (součást balení) do dálkového ovládání.
- 2** Zapněte televizor.
- 3** Zapněte zařízení Soundbar.

- 4** Namiřte dálkové ovládání na snímač dálkového ovládání zařízení Soundbar a současně stiskněte a po dobu 5 sekund podržte tlačítko INPUT na dálkovém ovládání a tlačítko BLUETOOTH na zařízení Soundbar. Indikátory TV a BLUETOOTH bliknou dvakrát, zařízení Soundbar přejde do režimu párování, potom začne indikátor BLUETOOTH blikat rychle.

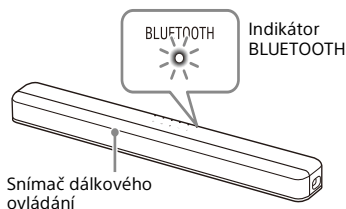

- 5** Na televizoru vyhledejte zařízení Soundbar provedením operace párování. Na obrazovce televizoru se objeví seznam nalezených zařízení BLUETOOTH. Informace o spárování zařízení BLUETOOTH s televizorem naleznete v návodu k použití televizoru.
- 6** Spárujte zařízení Soundbar a televizor výběrem možnosti „HT-X8500“ ze seznamu na obrazovce televizoru.

7 Ujistěte se, že indikátory TV a BLUETOOTH na zařízení Soundbar svítí.

Připojení mezi zařízením Soundbar a televizorem bylo navázáno.

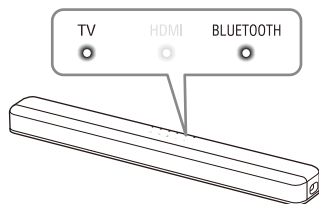

8 Vyberte program nebo vstup televizoru pomocí dálkového ovládání televizoru.

Zvuk k obrazu zobrazenému na obrazovce televizoru bude vycházet ze zařízení Soundbar.

9 Hlasitost zařízení Soundbar upravujte pomocí dálkového ovládání televizoru.

Při stisknutí tlačítka ztlumení na dálkovém ovládání televizoru bude zvuk dočasně ztlumen.

Poznámky

- Pokud se zvuk televizoru ze zařízení Soundbar neozývá, opakovaným stisknutím tlačítka INPUT na dálkovém ovládání zařízení Soundbar vyberte vstup TV a zkontrolujte stav indikátorů na zařízení Soundbar.
 - Indikátory TV a BLUETOOTH svítí: zařízení Soundbar a televizor jsou propojeny a zvuk televizoru vychází ze zařízení Soundbar.
 - Indikátor BLUETOOTH rychle bliká: proveďte párování na televizoru.
 - Indikátor TV svítí: operaci připojení proveďte znovu od začátku.

- Když připojíte zařízení Soundbar a televizor pomocí kabelu HDMI (není součástí balení), bude připojení BLUETOOTH zrušeno. Abyste zařízení Soundbar a televizor propojili znovu pomocí funkce BLUETOOTH, odpojte kabel HDMI, potom proveďte operaci připojování znovu od začátku.
- Chcete-li po spárování prvního televizoru spárovat další televizor, spárujte nový televizor pomocí kroků pro připojení mobilního zařízení (strana 27).

Poslech zvuku z televizoru nebo ze zařízení, které je k televizoru připojeno

Když je televizor bezdrátově připojen k zařízení Soundbar, můžete zařízení Soundbar zapínat/vypínat, upravovat hlasitost a ztlumit zvuk pomocí dálkového ovládání televizoru.

1 Zapněte zvuk pomocí dálkového ovládání televizoru.

Zařízení Soundbar se zapne společně se zapnutím napájení televizoru a zvuk z televizoru se bude ozývat ze zařízení Soundbar.

2 Vyberte program nebo vstup televizoru pomocí dálkového ovládání televizoru.

Zvuk k obrazu na obrazovce televizoru bude vycházet ze zařízení Soundbar.

3 Hlasitost zařízení Soundbar upravujte pomocí dálkového ovládání televizoru.

Při stisknutí tlačítka pro ztlumení na dálkovém ovládání televizoru bude zvuk dočasně ztlumen.

Rada

Když televizor vypnete, zařízení Soundbar se také vypne společně s vypnutím napájení televizoru.

Připojení televizoru 4K a zařízení 4K

Všechny konektory HDMI na zařízení Soundbar podporují formát videa 4K, HDCP2.2 a HDCP2.3 (High-bandwidth Digital Content Protection System Revision 2.2 a 2.3). Chcete-li sledovat video obsah ve formátu 4K, připojte k zařízení Soundbar televizor 4K a zařízení 4K prostřednictvím konektoru HDMI kompatibilního s HDCP2.2 nebo HDCP2.3 na jednotlivých zařízeních. Video obsah ve formátu 4K můžete sledovat pouze prostřednictvím připojení ke konektoru HDMI kompatibilnímu s HDCP2.2 nebo HDCP2.3.

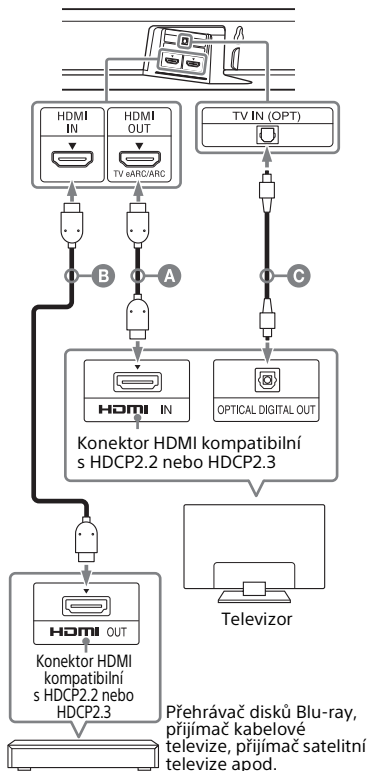

- A** Kabel HDMI (není součástí balení)
- B** Kabel HDMI (není součástí balení)
Použijte kabel HDMI, jenž podporuje formát videa 4K, který chcete sledovat. Podrobnosti naleznete v části „Podporované formáty videa HDMI“ (strana 45).
- C** Optický digitální kabel (je součástí balení)

1 Zkontrolujte, který konektor HDMI IN na televizoru je kompatibilní se standardem HDCP2.2 nebo HDCP2.3.

Nahlédněte do návodu k použití televizoru.

2 Propojte konektor HDMI IN kompatibilní s HDCP2.2 nebo HDCP2.3 na televizoru a konektor HDMI OUT (TV eARC/ ARC) na zařízení Soundbar pomocí kabelu HDMI (není součástí balení).

Pokud konektor HDMI IN kompatibilní s HDCP2.2 nebo HDCP2.3 na televizoru podporuje eARC nebo ARC, je připojení televizoru dokončeno. Přejděte ke kroku 4.

3 Pokud konektor HDMI IN kompatibilní s HDCP2.2 nebo HDCP2.3 na televizoru nepodporuje eARC ani ARC, propojte konektor pro optický digitální výstup na televizoru a konektor TV IN (OPT) na zařízení Soundbar pomocí optického digitálního kabelu (je součástí balení).

Při propojení televizoru a zařízení Soundbar pouze pomocí kabelu HDMI (není součástí balení) se ze zařízení Soundbar nebude ozývat zvuk z televizoru. Připojte optický digitální kabel (je součástí balení). Připojení televizoru je dokončeno.

4 Propojte konektor HDMI OUT kompatibilní s HDCP2.2 nebo HDCP2.3 na zařízení 4K a konektor HDMI IN na zařízení Soundbar pomocí kabelu HDMI (není součástí balení).

Nahlédněte do návodu k použití zařízení 4K a zkontrolujte, zda je konektor HDMI OUT zařízení 4K kompatibilní se standardem HDCP2.2 nebo HDCP2.3. Připojení zařízení 4K bylo dokončeno.

5 Vložte baterie do dálkového ovládání.

6 Zapněte televizor.

7 Zapněte zařízení Soundbar.

Rada

Obsah ve formátu 4K lze sledovat na zařízení kompatibilním s HDCP2.2 nebo HDCP2.3 i v případě, že jsou propojena zařízení používající rozdílné verze (např. televizor kompatibilní s HDCP2.2 a zařízení 4K kompatibilní s HDCP2.3).

Nastavení formátu signálu HDMI pro sledování video obsahu ve 4K

Abyste mohli sledovat video obsah ve 4K, vyberte vhodné nastavení pro připojený televizor 4K a zařízení 4K.

Stiskněte tlačítko NEWS a podržte je na 5 sekund, abyste vybrali nastavení formátu signálu HDMI.

Standardní formát

Tuto možnost vyberte, když připojený televizor a zařízení podporují video formáty se standardní šířkou pásma. Indikátory Dolby ATMOS a DTS:X budou blikat.

Rozšířený formát

Tuto možnost vyberte, když připojený televizor i zařízení podporují video formát s vysokou šířkou pásma, například 4K 60p 4:4:4 apod. Indikátory HDMI a BLUETOOTH budou blikat.

Informace o vztahu nastavení formátu signálu HDMI, podporovaných signálech formátu videa a použitých kabelech HDMI naleznete v části „Podporované formáty videa HDMI“ (strana 45).

Poznámky

- V závislosti na televizoru může být zapotřebí nastavit výstup HDMI. Nahlédněte do návodu k použití televizoru.
- Pokud se po nastavení možnosti „Rozšířený formát“ nezobrazuje obraz, nastavte možnost „Standardní formát“.

Připojení televizoru kompatibilního s funkcí eARC

Zařízení Soundbar je kompatibilní s funkcí eARC (Enhanced Audio Return Channel). eARC je nová funkce standardizovaná pro HDMI 2.1, která kromě audio formátů podporovaných stávající funkcí ARC (Audio Return Channel) podporuje také nejnovější audio formáty.

Můžete si užívat objektový audio obsah, například Dolby Atmos – Dolby TrueHD a DTS:X nebo vícekanálový obsah LPCM, který nelze přenášet pomocí ARC, připojením zařízení Soundbar a televizoru kompatibilního s funkcí eARC pomocí kabelu HDMI. Informace o připojení naleznete v dokumentu Počáteční instrukce (samostatný dokument).

Příprava na použití funkce eARC

Ve výchozím nastavení je funkce eARC zapnutá. Pokud je funkce eARC vypnutá, zapněte funkci stisknutím tlačítka SPORTS a jeho podržením na 5 sekund (strana 32).

Funkce eARC se aktivuje a bude fungovat při připojení televizoru kompatibilního s funkcí eARC.

Při připojení televizoru kompatibilního s funkcí ARC (nekompatibilního s funkcí eARC) bude použita funkce ARC.

Poznámka

Když je funkce eARC zapnutá, zkontrolujte nastavení funkce eARC na připojeném televizoru. Podrobnosti naleznete v návodu k použití televizoru.

Přípevnění zařízení Soundbar na zeď

Zařízení Soundbar můžete připevnit na zeď.

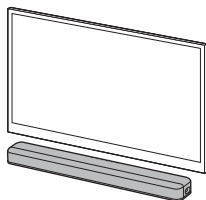

Poznámky

- Připravte si šrouby (nejsou součástí balení), které jsou vhodné pro materiál a sílu dané stěny. Protože sádkovité stěny jsou obzvláště křehké, připevněte šrouby bezpečně do profilu pod stěnou. Namontujte reproduktory vodorovně a zavěste je na šrouby v hmoždinkách v místě, kde je zeď plochá.
- Nechte instalaci provést prodejcem Sony nebo dodavatelem s licencí, během instalace věnujte obzvláštní pozornost bezpečnosti.
- Společnost Sony neponese zodpovědnost za nehody či škody způsobené nesprávnou instalací, nedostatečnou pevností stěny, nesprávnou montáží šroubů nebo přírodní katastrofou apod.

- 1** Připravte si dva šrouby (nejsou součástí balení), které jsou vhodné pro otvory pro montáž na zeď v zadní části zařízení Soundbar.

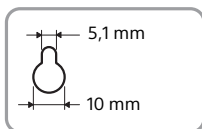
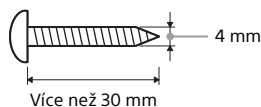

Otvor v zadní části zařízení Soundbar

- 2** Nalepte na zeď ŠABLONU PRO MONTÁŽ NA ZEĎ (součást balení).

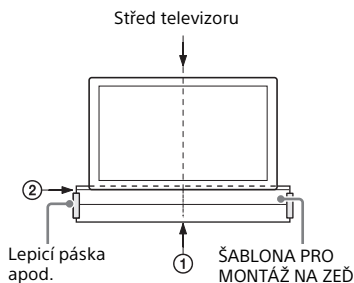

- 1** Zarovnejte STŘEDOVOU LINII TELEVIZORU (①) ŠABLONY PRO MONTÁŽ NA ZEĎ se středovou linií televizoru.
- 2** Zarovnejte SPODNÍ LINII TELEVIZORU (②) ŠABLONY PRO MONTÁŽ NA ZEĎ se spodní částí televizoru, potom nalepte ŠABLONU PRO MONTÁŽ NA ZEĎ pomocí běžně prodávané lepicí pásky apod.

- 3** Zašroubujte šrouby do značek (A) na LINII ŠROUBŮ (③) na ŠABLONU PRO MONTÁŽ NA ZEĎ podle následující ilustrace.

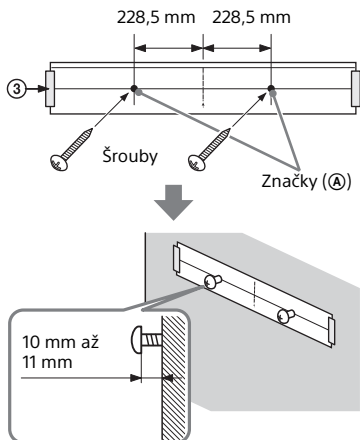

- 4** Odstraňte ŠABLONU PRO MONTÁŽ NA ZEĎ.

- 5** Pověste zařízení Soundbar na šrouby.

Zarovnejte otvory v zadní části zařízení Soundbar se šrouby, potom pověste zařízení Soundbar na oba šrouby.

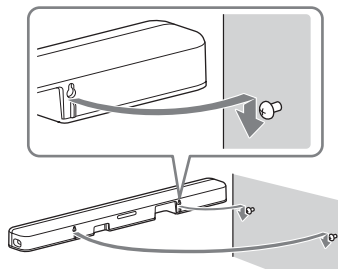

Poznámka

Při lepení ŠABLONY PRO MONTÁŽ NA ZEĎ ji dobře vyhladte.

Když dálkové ovládání televizoru nefunguje

Když zařízení Soundbar zakrývá snímač dálkového ovládání televizoru, je možné, že dálkové ovládání televizoru nebude fungovat. V takovém případě aktivujte na zařízení Soundbar funkci IR opakovače.

Můžete ovládat televizor pomocí dálkového ovládání televizoru vysíláním signálu dálkového ovládání ze zadní části zařízení Soundbar.

Stiskněte tlačítko STANDARD a přidržte je na 5 sekund, abyste funkci zapnuli nebo vypnuli.

IR opakovač zapnutý

Indikátory HDMI a BLUETOOTH budou blikat.

IR opakovač vypnutý

Indikátory Dolby ATMOS a DTS:X budou blikat.

Poznámky

- Ověřte, zda dálkové ovládání televizoru nemůže televizor ovládat, a potom zapněte funkci IR opakovače. Pokud je funkce zapnutá, když může televizor ovládat dálkové ovládání, nemusí být příslušné operace dosaženo z důvodu rušení mezi přímým příkazem z dálkového ovládání a příkazem ze zařízení Soundbar.
- Pokud je funkce IR opakovače zapnutá, nemusí tato funkce fungovat v závislosti na vašem televizoru. Dálková ovládání jiných zařízení, například klimatizace, také nemusejí správně fungovat. V takovém případě změňte místo instalace zařízení Soundbar nebo televizoru.

Poslech televizoru a dalších zařízení

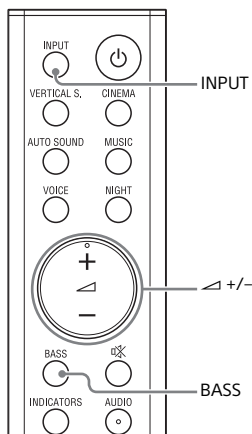

1 Stiskněte opakovaně INPUT.

Když tlačítko INPUT stisknete jednou, indikátor stávajícího vstupu blikne.

Dalším stisknutím tlačítka INPUT vyberete požadované zařízení. Indikátor vybraného zařízení se rozsvítí.

S každým stisknutím tlačítka INPUT se bude vstup cyklicky přepínat následujícím způsobem.

Vstup TV → Vstup HDMI → Vstup BLUETOOTH

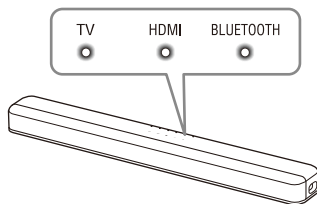

Vstup TV

- Televizor, který je připojen ke konektoru TV IN (OPT) zařízení Soundbar
- Televizor kompatibilní s funkcí eARC nebo ARC, který je připojen ke konektoru HDMI OUT (TV eARC/ARC) zařízení Soundbar

Když připojíte televizor ke konektoru HDMI OUT (TV eARC/ARC) i ke konektoru TV IN (OPT), má vstup konektoru HDMI OUT (TV eARC/ARC) prioritu, pokud je audio signál z televizoru vysílán prostřednictvím funkce ARC nebo eARC.

Vstup HDMI

Zařízení, které je připojeno ke konektoru HDMI IN zařízení Soundbar

Vstup BLUETOOTH

Zařízení BLUETOOTH, které podporuje A2DP

Podrobnosti naleznete v části „Poslech hudby/zvuku s funkcí BLUETOOTH®“ (strana 27).

2 Upravte hlasitost.

- Upravte hlasitost stisknutím tlačítka \triangleleft +/- na dálkovém ovládní.
- Upravte úroveň basů stisknutím tlačítka BASS na dálkovém ovládní (strana 25).

Rada

Můžete také zvolit vstup stisknutím tlačítka \rightarrow na zařízení Soundbar.

Užívejte si prostorový zvuk

Užívejte si prostorový zvuk, který vás pohltí (VERTICAL S.)

Účinným využitím technologie Vertical Surround Engine* pro zvukové režimy (strana 23) kromě režimu NEWS můžete být pohlceni zvukem, který nepřichází jen z horizontálního směru, ale také seshora. Tato funkce také funguje pro 2.0 kanálový signál, jako je televizní program.

* Vertical Surround Engine je technologie zpracování pole digitálního zvuku s vysokou přesností vyvinutá společností Sony, která kromě zvukového pole v horizontálním směru navíc produkuje i virtuální zvukové pole na výšku, a to pouze využitím předních reproduktorů a bez použití horních reproduktorů. Nemusíte instalovat reproduktory na strop a můžete si užívat bohatý zvuk bez ohledu na výšku stropu. Tato funkce také prakticky není ovlivněna tvarem místnosti, protože nevyužívá zvuk odražený od stěn, a umožňuje tak zdokonalené přehrávání prostorového zvuku.

Stisknutím tlačítka VERTICAL S. funkci zapnete nebo vypnete.

Vertikální prostorový zvuk zapnutý
Indikátor VERTICAL S. svítí.

Vertikální prostorový zvuk vypnutý
Indikátor VERTICAL S. nesvítí.

Poznámky

- Prostorový efekt ze všech směrů se liší v závislosti na zdroji zvuku.
- V závislosti na zdroji zvuku se může objevit zvuková prodleva mezi zvukem a obrazem. Pokud je váš televizor vybaven funkcí zpoždování obrazu, použijte ji pro úpravu této prodlevy.

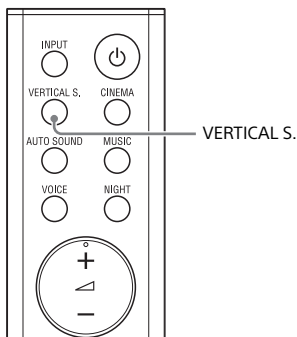

Užívejte si režimu zvuku, který je přizpůsoben zdrojům zvuku

Můžete si jednoduše užívat předprogramované zvukové efekty, které jsou přizpůsobeny různým druhům zdrojů zvuku.

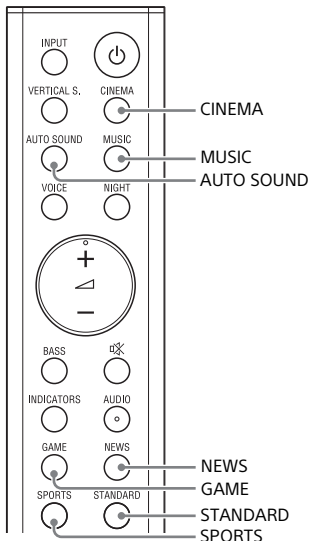

Stisknutím tlačítka pro výběr zvukového režimu vyberte zvukový režim.

Při výběru zvukového režimu se indikátory Dolby ATMOS, DTS:X a VERTICAL S. rozsvítí na 2 sekundy.

AUTO SOUND

Příslušné nastavení zvuku bude automaticky zvoleno pro zdroj zvuku s možností ClearAudio+.

CINEMA

Budete se moci ponořit do zvuku, který bude proudit i za vámi a obklopí celé vaše tělo. Tento režim je vhodný pro sledování filmů.

MUSIC

V tomto režimu se podrobně projevuje živost a lesk zvuku. Tento režim je vhodný, pokud si chcete náležitě vychutnat hudbu.

GAME

Můžete se ponořit do hry reprodukováním pocitů pohybu a vzdálenosti objektů, zároveň jasně uslyšíte dialogy.

NEWS

Zvýrazňuje řeč komentátorů.

SPORTS

Můžete zažít atmosféru, jako byste byli na stadionu. Hlas komentátorů však bude reprodukován živě.

STANDARD

Zřetelně uslyšíte zvuk televizního programu.

Výběr nastavení zvukového efektu

Zde můžete vybírat zvukové efekty.

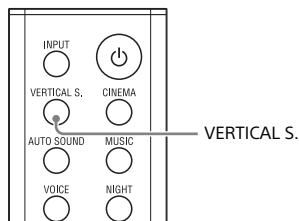

Stiskněte tlačítko VERTICAL S. a přidržte je na 5 sekund, abyste vybrali nastavení zvukového efektu.

Nastavení zvukového efektu se mění cyklicky následujícím způsobem.
Zvukový režim zapnutý → Dolby Speaker Virtualizer → DTS Virtual:X → Zvukový režim vypnutý

Zvukový režim zapnutý

Vertical Surround Engine rozšiřuje prostorové kanály a kanály výškového reproduktoru a vytváří tak efekt virtuálního prostorového zvuku, do kterého se ponoříte a který vás zcela obklopí; používá se ve zvukovém režimu (strana 23) a v režimu vertikálního zvuku (strana 22).

Indikátor VERTICAL S. se rozsvítí na 2 sekund.

Dolby Speaker Virtualizer

Dolby Speaker Virtualizer rozšiřuje prostorové kanály a kanály výškového reproduktoru a vytváří tak efekt virtuálního prostorového zvuku, do kterého se ponoříte a který vás zcela obklopí; používá se při přehrávání formátu Dolby. Vypne zvukové efekty kromě formátu Dolby.

Indikátor Dolby ATMOS se rozsvítí na 2 sekund.

DTS Virtual:X

Aktivuje se DTS Virtual:X. S technologií DTS Virtual:X v zařízení Soundbar budete uprostřed vícereproduktové konfigurace. Indikátor DTS:X se rozsvítí na 2 sekund.





Zvukový režim vypnutý



Vypne zvukové efekty.

Indikátory Dolby ATMOS, DTS:X a VERTICAL S. 3 krát bliknou.

Nastavení zvuku

Zvuk můžete upravit pomocí tlačítek na dálkovém ovládní.

Název funkce	Tlačítko	Funkce
Noční režim		V noci si můžete užívat jasný zvuk při nízké hlasitosti. <ul style="list-style-type: none">• Zapnuto: Indikátory HDMI a BLUETOOTH se rozsvítí na 2 sekundy.• Vypnuto: Indikátory Dolby ATMOS a DTS:X se rozsvítí na 2 sekundy. Poznámka Když zařízení Soundbar vypnete, noční režim se automaticky vypne.
Hlasový režim		Dialogy budou zřetelnější. <ul style="list-style-type: none">• Zapnuto: Indikátory HDMI a BLUETOOTH se rozsvítí na 2 sekundy.• Vypnuto: Indikátory Dolby ATMOS a DTS:X se rozsvítí na 2 sekundy.
Audio DRC	 Stiskněte a podržte na 5 sekund	Můžete omezit dynamický rozsah audio signálu (rozsahu mezi maximální a minimální hlasitostí) a tiché zvuky tak budou lépe slyšet. Tato funkce funguje pouze při přehrávání Dolby Digital nebo signálu DTS. Nastavení se mění cyklicky v pořadí Automaticky → Zapnuto → Vypnuto. <ul style="list-style-type: none">• Automaticky: Automaticky omezuje zvuk kódovaný v Dolby TrueHD. Indikátory Dolby ATMOS, DTS:X, HDMI a BLUETOOTH budou blikat.• Zapnuto: Indikátory HDMI a BLUETOOTH budou blikat.• Vypnuto: Indikátory Dolby ATMOS a DTS:X budou blikat.
Zvuk multiplexového vysílání		Když zařízení Soundbar přijímá signál multiplexového vysílání Dolby Digital, můžete si užívat zvuk multiplexového vysílání. Nastavení se mění cyklicky v pořadí Hlavní → Vedlejší → Hlavní/Vedlejší. <ul style="list-style-type: none">• Hlavní: Indikátory HDMI a BLUETOOTH se rozsvítí na 2 sekundy.• Vedlejší: Indikátory Dolby ATMOS a DTS:X se rozsvítí na 2 sekundy.• Hlavní/Vedlejší: hlavní zvuk vychází z levého reproduktoru vedlejší zvuk vychází z pravého reproduktoru. Indikátory Dolby ATMOS, DTS:X, HDMI a BLUETOOTH se rozsvítí na 2 sekundy.
Nastavení basů		Úroveň basů se mění cyklicky následujícím způsobem. 0 → +1 → -1 → 0... <ul style="list-style-type: none">• 0 (normální): Indikátory VERTICAL S. a TV se rozsvítí na 2 sekundy.• +1 (silné): Indikátory HDMI a BLUETOOTH se rozsvítí na 2 sekundy.• -1 (slabé): Indikátory Dolby ATMOS a DTS:X se rozsvítí na 2 sekundy. Poznámka Když vstupní zdroj neobsahuje příliš basových tónů, například se může jednat o televizní programy, budou basy ze subwooferu špatně slyšet.

Název funkce	Tlačítko	Funkce
A/V Sync	A/V SYNC 	<p>Když zvuk neodpovídá obrazu na obrazovce televizoru, můžete upravit prodlevu mezi obrazem a zvukem.</p> <ul style="list-style-type: none"> • 0 ms: Indikátor Dolby ATMOS se rozsvítí na 2 sekundy. • 40 ms: Indikátory Dolby ATMOS a DTS:X se rozsvítí na 2 sekundy. • 80 ms: Indikátory Dolby ATMOS, DTS:X a VERTICAL S. se rozsvítí na 2 sekundy. • 120 ms: Indikátory Dolby ATMOS, DTS:X, VERTICAL S. a TV se rozsvítí na 2 sekundy. <p>Rady</p> <ul style="list-style-type: none"> • Tato funkce je k dispozici pouze pro vstup HDMI. • Pokud je váš televizor vybaven funkcí, která upravuje zpoždění mezi obrazem a zvukem, použijte ji pro úpravu této prodlevy. Podrobnosti naleznete v návodu k použití televizoru.
Ovládání dialogu DTS	DTS DIALOG 	<p>Úpravou hlasitosti dialogu můžete zajistit, aby byly dialogy dobře slyšitelné, protože budou odděleny od okolního zvuku. Tato funkce funguje při přehrávání obsahu, který je kompatibilní s funkcí ovládání dialogu DTS:X.</p> <ul style="list-style-type: none"> • 0 dB: Indikátory Dolby ATMOS a BLUETOOTH dvakrát bliknou. • 1 dB: Indikátor Dolby ATMOS se rozsvítí na 2 sekundy. • 2 dB: Indikátory Dolby ATMOS a DTS:X se rozsvítí na 2 sekundy. • 3 dB: Indikátory Dolby ATMOS, DTS:X a VERTICAL S. se rozsvítí na 2 sekundy. • 4 dB: Indikátory Dolby ATMOS, DTS:X, VERTICAL S. a TV se rozsvítí na 2 sekundy. • 5 dB: Indikátory Dolby ATMOS, DTS:X, VERTICAL S., TV a HDMI se rozsvítí na 2 sekundy. • 6 dB: Všechny indikátory dvakrát bliknou.

Rada

AUDIO nefunguje, když svítí indikátor BLUETOOTH.

Poslech hudby/zvuku s funkcí BLUETOOTH®

Poslech hudby z mobilního zařízení

Hudbu uloženou v mobilním zařízení, jako je chytrý telefon nebo tablet, můžete poslouchat prostřednictvím bezdrátového připojení propojením zařízení Soundbar a mobilního zařízení pomocí funkce BLUETOOTH.

Při připojování k mobilnímu zařízení pomocí funkce BLUETOOTH můžete použít pouze dodané dálkové ovládání, aniž byste museli zapínat televizor.

Poslech hudby spárováním s mobilním zařízením

Abyste mohli poslouchat hudbu z mobilního zařízení pomocí funkce BLUETOOTH, musíte provést párování zařízení Soundbar a mobilního zařízení. Párování je proces vyžadovaný pro předběžnou vzájemnou registraci informací o bezdrátově připojovaných zařízeních BLUETOOTH.

- 1 Stiskněte tlačítko BLUETOOTH na zařízení Soundbar a podržte je po dobu 2 sekund.**

Zařízení Soundbar přejde do režimu párování a indikátor BLUETOOTH bude rychle blikat.

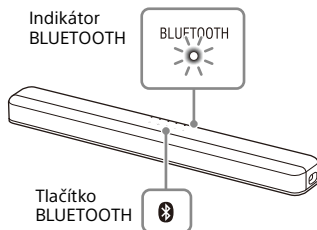

Pokud nebude párování provedeno do 5 minut od okamžiku, kdy zařízení Soundbar vstoupilo do režimu párování, bude režim párování zrušen. V takovém případě proveďte párování od začátku.

- 2 Na mobilním zařízení vyhledejte zařízení Soundbar provedením operace párování.**

Na obrazovce mobilního zařízení se objeví seznam nalezených zařízení BLUETOOTH.

Informace o spárování zařízení BLUETOOTH s mobilním zařízením naleznete v návodu k použití mobilního zařízení.

- 3 Spárujte zařízení Soundbar a mobilní zařízení výběrem možnosti „HT-X8500“ ze seznamu na obrazovce mobilního zařízení.**

Pokud je vyžadováno heslo, zadejte „0000“.

- 4 Ujistěte se, že indikátor BLUETOOTH na zařízení Soundbar svítí modře.**

Připojení mezi zařízením Soundbar a mobilním zařízením bylo navázáno.

- 5 Spusťte přehrávání zvuku pomocí hudební aplikace v připojeném mobilním zařízení.**

Zvuk se ozývá ze zařízení Soundbar.

6 Upravte hlasitost.

- Upravte hlasitost stisknutím tlačítka \triangleleft +/- na dálkovém ovládní.
- Upravte úroveň basů stisknutím tlačítka BASS na dálkovém ovládní (strana 25).

Kontrola stavu připojení funkce BLUETOOTH

Stav	Indikátor BLUETOOTH
Během stavu pohotovostního režimu párování	Bliká rychle modře
Probíhá pokus o připojení	Bliká modře
Připojení bylo navázáno	Svítí modře
Není připojeno	Svítí v 2 sekundových intervalech
Funkce BLUETOOTH je vypnuta	Nesvítí

Poznámky

- Můžete spárovat až následující počet zařízení BLUETOOTH.
 - Mobilní zařízení: 9
 - Televizor Sony s funkcí BLUETOOTH: 1Pokud bude po spárování výše uvedeného počtu zařízení spárováno nové zařízení, bude novým zařízením nahrazeno zařízení, u kterého uplynula nejdelší doba od posledního připojení.
- Provedte párování pro druhé a další mobilní zařízení.

Rady

- Stav připojení funkce BLUETOOTH můžete zkontrolovat pomocí stavu indikátoru BLUETOOTH.
- Když vyberete vstup BLUETOOTH, přepnete zařízení Soundbar do režimu párování krátkým stisknutím tlačítka BLUETOOTH na zařízení Soundbar.

- Když vstup BLUETOOTH vybrán není a vy na zařízení Soundbar krátce stisknete tlačítko BLUETOOTH, zařízení Soundbar se automaticky znovu připojí k naposledy připojenému zařízení BLUETOOTH.

Poslech hudby ze spárovaného mobilního zařízení

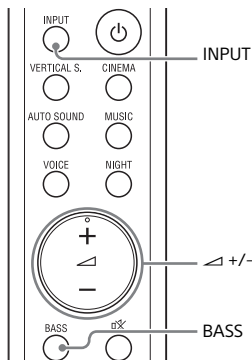

- 1 Zapněte funkci BLUETOOTH na mobilním zařízení.**
- 2 Opakovaným stisknutím tlačítka INPUT vyberte vstup BLUETOOTH nebo na zařízení Soundbar krátce stiskněte tlačítko BLUETOOTH.**

Indikátor BLUETOOTH začne blikat a Soundbar se automaticky znovu připojí k naposledy připojenému zařízení BLUETOOTH.
- 3 Ujistěte se, že indikátor BLUETOOTH svítí modře.**

Připojení mezi zařízením Soundbar a mobilním zařízením bylo navázáno.
- 4 Spusťte přehrávání zvuku pomocí hudební aplikace v připojeném mobilním zařízení.**

Zvuk se ožívá ze zařízení Soundbar.

5 Upravte hlasitost.

- Upravte hlasitost stisknutím tlačítka  +/- na dálkovém ovládacím.
- Upravte úroveň basů stisknutím tlačítka BASS na dálkovém ovládacím (strana 25).

Změna nastavení funkce BLUETOOTH

Zapnutí zařízení Soundbar pomocí zařízení BLUETOOTH

Když má zařízení Soundbar informace o párování, můžete zařízení Soundbar zapnout a poslouchat hudbu pomocí zařízení BLUETOOTH, i když se zařízení Soundbar nachází v pohotovostním režimu, a to zapnutím pohotovostního režimu BLUETOOTH.

Stiskněte tlačítko NIGHT a podržte je na 5 sekund, abyste funkci zapnuli nebo vypnuli.

Pohotovostní režim BLUETOOTH zapnutý
Indikátory HDMI a BLUETOOTH budou blikat.

Pohotovostní režim BLUETOOTH vypnutý
Indikátory Dolby ATMOS a DTS:X budou blikat.

Poznámka

Když je pohotovostní režim BLUETOOTH zapnutý, zvýší se spotřeba energie v pohotovostním režimu.

Vychutnejte si zvuk ze zařízení BLUETOOTH s vysokou kvalitou zvuku

Pokud je zapnutá funkce kodeku AAC a pokud vaše zařízení podporuje AAC, můžete si užívat vysokou kvalitu zvuku.

Stiskněte tlačítko AUTO SOUND a přidržte je na 5 sekund, abyste funkci zapnuli nebo vypnuli.

Kodek AAC zapnutý



Indikátory HDMI a BLUETOOTH budou blikat.

Kodek AAC vypnutý

Indikátory Dolby ATMOS a DTS:X budou blikat.

Vypnutí funkce BLUETOOTH

Funkci BLUETOOTH můžete vypnout.

Stiskněte a na dobu delší než 10 sekund podržte tlačítka  (napájení),  (vstup) a - (hlasitost) na zařízení Soundbar.

Funkce BLUETOOTH zapnutá

Indikátory HDMI a BLUETOOTH budou blikat.

Funkce BLUETOOTH vypnutá

Indikátory Dolby ATMOS a DTS:X budou blikat.

Poznámka

Když je funkce BLUETOOTH vypnutá, vstup BLUETOOTH bude při výběru vstupu stisknutím tlačítka INPUT přeskakován.

Používání různých funkcí

Používání funkce Ovládání zařízení HDMI

Pokud připojíte zařízení, jako je televizor nebo přehrávač disků Blu-ray kompatibilní s funkcí Ovládání zařízení HDMI* pomocí kabelu HDMI, budete moci zařízení snadno ovládat pomocí dálkového ovládání televizoru nebo přehrávače disků Blu-ray Disc.

Poznámka

Tyto funkce mohou fungovat se zařízeními, která nevyrobila společnost Sony, fungování ale není zaručeno.

* Ovládání zařízení HDMI je standard používaný funkcí CEC (Consumer Electronics Control), na základě kterého se mohou zařízení HDMI (High-Definition Multimedia Interface) ovládat navzájem.

Příprava na používání funkce Ovládání zařízení HDMI

Stiskněte tlačítko VOICE a podržte je na 5 sekund, abyste funkci zapnuli nebo vypnuli.

Funkce Ovládání zařízení HDMI zapnutá
Indikátory HDMI a BLUETOOTH budou blikat.

Funkce Ovládání zařízení HDMI vypnutá
Indikátory Dolby ATMOS a DTS:X budou blikat.

Abyste mohli provést operaci popsanou výše, aktivujte nastavení funkce Ovládání zařízení HDMI pro následující zařízení po nastavení funkce Ovládání zařízení HDMI na zařízení Soundbar.

- Televizor nebo AV zařízení připojené k zařízení Soundbar
- AV zařízení připojené k televizoru

Rada

Pokud aktivujete funkci Ovládání zařízení HDMI (synchronizace „BRAVIA“) při používání televizoru vyrobeného společností Sony, bude funkce Ovládání zařízení HDMI zařízení Soundbar také aktivována automaticky.

Funkce vypnutí systému

Když vypnete televizor, zařízení Soundbar se automaticky vypne.

Funkce ovládání systémového zvuku

Pokud zapnete zařízení Soundbar při sledování televize, bude se zvuk televizoru ozývat z reproduktorů zařízení Soundbar. Hlasitost zařízení Soundbar můžete upravit pomocí dálkového ovládání televizoru. Když televizor zapnete, zařízení Soundbar se automaticky zapne a zvuk z televizoru se začne ozývat z reproduktorů zařízení Soundbar. Operace lze také provádět v nabídce televizoru. Podrobnosti naleznete v návodu k použití televizoru.

Poznámky

- Číselná hodnota úrovně hlasitosti zařízení Soundbar se bude zobrazovat na obrazovce televizoru v závislosti na televizoru.
- V závislosti na nastaveních televizoru nemusí být funkce ovládání systémového zvuku k dispozici. Podrobnosti naleznete v návodu k použití televizoru.
- Pokud se zvuk televizoru při posledním sledování televize ozýval z reproduktorů televizoru, je v závislosti na televizoru možné, že se zařízení Soundbar společně se zapnutím napájení televizoru nezapne, ani pokud dojde k zapnutí televizoru.

eARC/ARC (Enhanced Audio Return Channel/Audio Return Channel)

Pokud je zařízení Soundbar připojeno ke konektoru HDMI IN na televizoru kompatibilním s funkcí eARC nebo ARC, můžete poslouchat zvuk televizoru z reproduktorů zařízení Soundbar, aniž byste museli připojit optický digitální kabel.

Stiskněte tlačítko SPORTS a podržte je na 5 sekund, abyste funkci zapnuli nebo vypnuli.

Funkce eARC zapnutá

Indikátory HDMI a BLUETOOTH budou blikat.

Funkce eARC vypnutá

Indikátory Dolby ATMOS a DTS:X budou blikat.

Poznámky

- Na televizoru aktivujte funkci eARC nebo ARC. Podrobnosti naleznete v návodu k použití televizoru.
- Pokud není televizor kompatibilní s funkcí eARC nebo ARC, je třeba připojit optický digitální kabel (je součástí balení) (viz dodané Počáteční instrukce).

Funkce přehrávání jedním dotykem

Když přehráváte obsah na zařízení (přehrávač disků Blu-ray, „PlayStation®4“ apod.) připojeném k zařízení Soundbar, zařízení Soundbar a televizor se zapnou automaticky, vstup zařízení Soundbar se přepne na vstup TV a zvuk se začne ozývat z reproduktorů zařízení Soundbar.

Poznámky

- Pokud se zvuk televizoru při posledním sledování televize ozýval z reproduktorů televizoru, zařízení Soundbar se nezapne a zvuk a obraz se budou ozývat z televizoru, i když bude přehráván obsah ze zařízení.
- V závislosti na televizoru se úvodní část přehrávaného obsahu nemusí přehrát správně.

Nastavení úspory energie v pohotovostním režimu s propouštěním signálu HDMI

Nastavení úspory energie v pohotovostním režimu s propouštěním signálu HDMI je funkce, díky které si můžete užívat obraz a zvuk z připojeného zařízení, aniž by se zapnulo zařízení Soundbar.

Vyberte nastavení pohotovostního režimu s propouštěním signálu HDMI stisknutím tlačítka GAME a jeho podržením na 5 sekund.

Nastavení pohotovostního režimu s propouštěním signálu HDMI se mění cyklicky následujícím způsobem. Automaticky → Zapnuto → Vypnuto

Automaticky

Signály jsou vysílány z konektoru HDMI OUT (TV eARC/ARC) zařízení Soundbar, když se zapne televizor při vypnutém zařízení Soundbar. Spotřeba energie v pohotovostním režimu zařízení Soundbar bude nižší v porovnání s nastavením na možnost „Zapnuto“, když připojený televizor vypnete.

Indikátory Dolby ATMOS, DTS:X, HDMI a BLUETOOTH budou blikat.

Zapnuto

Signály jsou vždy vysílány z konektoru HDMI OUT (TV eARC/ARC) zařízení Soundbar, když není zařízení Soundbar zapnuté. Pokud připojíte televizor, který nebyl vyroben společností Sony, doporučujeme, abyste vybrali toto nastavení.

Indikátory HDMI a BLUETOOTH budou blikat.

Vypnuto

Signály nejsou vysílány z konektoru HDMI OUT (TV eARC/ARC) zařízení Soundbar, když není zařízení Soundbar zapnuté. Abyste si mohli na televizoru užívat obsah ze zařízení připojeného k zařízení Soundbar, zapněte zařízení Soundbar. Spotřeba energie v pohotovostním režimu zařízení Soundbar bude nižší v porovnání s nastavením na možnost „Zapnuto“.

Indikátory Dolby ATMOS a DTS:X budou blikat.

Poznámka

Pokud se obraz ze zařízení připojeného k zařízení Soundbar nezobrazí na televizoru, nastavte pohotovostní režim s propouštěním signálu HDMI na možnost zapnuto. Pokud připojíte televizor, který nebyl vyroben společností Sony, doporučujeme, abyste vybrali toto nastavení.

Používání funkce synchronizace „BRAVIA“

Kromě funkce Ovládání zařízení HDMI můžete také používat funkci synchronizace „BRAVIA“, jako je funkce zvukového režimu / funkce volby scény.

Poznámka

Tato funkce je patentovanou funkcí společnosti Sony. Tuto funkci nelze používat s produkty, které nejsou vyrobeny společností Sony.

Funkce zvukového režimu / funkce volby scény

Zvukový režim zařízení Soundbar se bude automaticky přepínat podle nastavení funkce volby scény nebo zvukového režimu televizoru. Podrobnosti naleznete v návodu k použití televizoru. Nastavte zvukový režim na AUTO SOUND (strana 23).

Úspora elektrické energie

Chcete-li při používání zařízení Soundbar uspořit energii, změňte následující nastavení.

Vypnutí zařízení Soundbar rozpoznáním stavu používání

Když zapnete funkci automatického pohotovostního režimu, přejde zařízení Soundbar do pohotovostního režimu automaticky vždy, když na zařízení Soundbar neprovedete žádnou operaci po dobu zhruba 20 minut a když zařízení Soundbar nepřijímá vstupní signál.

Stiskněte tlačítko INDICATORS a přidržte je na 5 sekund, abyste funkci zapnuli nebo vypnuli.

Automatický pohotovostní režim zapnutý

Indikátory HDMI a BLUETOOTH budou blikat.

Automatický pohotovostní režim vypnutý

Indikátory Dolby ATMOS a DTS:X budou blikat.

Úspora energie v pohotovostním režimu

V pohotovostním režimu lze snížit spotřebu elektřiny provedením následujícího nastavení:

- Pohotovostní režim BLUETOOTH je vypnutý (strana 29). (Ve výchozím nastavení je režim zapnutý.)
- Funkce Ovládání zařízení HDMI je vypnutá (strana 31). (Ve výchozím nastavení je funkce zapnutá.)
- Pohotovostní režim s propouštěním signálu HDMI je vypnutý (strana 32). (Ve výchozím nastavení je režim automatický.)

Řešení problémů

Řešení problémů

Pokud se během používání zařízení Soundbar objeví některé z těchto problémů, pokuste se nejprve problém napravit prostřednictvím tohoto průvodce řešením problémů, až poté si vyžádejte opravu. Pokud bude problém přetrvávat, obraťte se na nejbližšího prodejce Sony.

Výkon

Zařízení Soundbar se nespouští.

- Zkontrolujte, zda jsou napájecí kabel a napájecí adaptér řádně připojeny.
- Odpojte napájecí kabel od zásuvky a po několika minutách jej znovu připojte.

Zařízení Soundbar se automaticky vypíná.

- Je spuštěna funkce automatického pohotovostního režimu. Vypněte funkci automatického pohotovostního režimu (strana 34).

Zařízení Soundbar se nezapne při zapnutí televizoru.

- Zapněte funkci Ovládání zařízení HDMI (strana 31). Televizor musí funkci Ovládání zařízení HDMI podporovat. Podrobnosti naleznete v návodu k použití televizoru.
- Zkontrolujte nastavení reproduktorů televizoru. Napájení zařízení Soundbar se synchronizuje s nastavením reproduktorů televizoru. Podrobnosti naleznete v návodu k použití televizoru.

- Pokud se zvuk televizoru při posledním sledování televize ozýval z reproduktorů televizoru, je v závislosti na televizoru možné, že se zařízení Soundbar společně se zapnutím napájení televizoru nezapne, ani pokud dojde k zapnutí televizoru.

Zařízení Soundbar se vypne při vypnutí televizoru.

- Zkontrolujte nastavení funkce Ovládání zařízení HDMI (strana 31). Když je funkce Ovládání zařízení HDMI zapnuta a jako vstup zařízení Soundbar je použit vstup TV nebo HDMI, zařízení Soundbar se při vypnutí televizoru automaticky vypne.

Zařízení Soundbar se nevypne, ani když dojde k vypnutí televizoru.

- Zkontrolujte nastavení funkce Ovládání zařízení HDMI (strana 31). Aby se zařízení Soundbar automaticky vypínalo společně s napájením televizoru, zapněte funkci Ovládání zařízení HDMI (strana 31). Tato funkce funguje, pouze pokud je jako vstup zařízení Soundbar použit vstup TV nebo HDMI. Televizor musí funkci Ovládání zařízení HDMI podporovat. Podrobnosti naleznete v návodu k použití televizoru.

Zařízení Soundbar nelze vypnout.

- Je možné, že se zařízení Soundbar nachází v demonstračním režimu. Chcete-li demonstrační režim zrušit, resetujte zařízení Soundbar. Stiskněte a na dobu delší než 5 sekund podržte tlačítka  (napájení) a - (hlasitost) na zařízení Soundbar (strana 41).

Obraz

Nezobrazuje se obraz nebo se obraz nevysílá správně.

- Vyberte vhodný vstup (strana 21).

- Pokud se nezobrazuje obraz, když je zvolen vstup TV, vyberte kanál televizoru, který chcete, pomocí dálkového ovládacího televizoru.
- Pokud se nezobrazuje obraz, když je zvolen vstup HDMI, stiskněte tlačítko přehrávání na připojeném zařízení.
- Odpojte kabel HDMI, potom jej znovu připojte. Ujistěte se, zda je kabel pevně zapojen.
- Pokud se nezobrazuje obraz z připojeného zařízení nebo pokud se obraz z připojeného zařízení nevyšílá správně, nastavte funkci formátu signálu HDMI na „standardní formát“ (strana 17).
- Pokud se nezobrazuje žádný obraz, zatímco je zařízení připojeno kabelem HDMI, zkontrolujte, zda je zařízení připojeno ke konektoru HDMI IN a zda je televizor připojen ke konektoru HDMI OUT (TV eARC/ARC).
- Zařízení Soundbar je připojeno ke vstupnímu zařízení, které neodpovídá standardu HDCP (High-bandwidth Digital Content Protection). V takovém případě zkontrolujte specifikace připojeného zařízení.

3D obsah z konektoru HDMI IN se nezobrazuje na obrazovce televizoru.

- V závislosti na televizoru nebo video zařízení se 3D obsah nemusí zobrazit. Zkontrolujte podporovaný formát videa HDMI (strana 45).

Obsah 4K videa z konektoru HDMI IN se nezobrazuje na obrazovce televizoru.

- V závislosti na televizoru nebo video zařízení se obsah 4K videa nemusí zobrazit. Zkontrolujte možnosti přehrávání videa a nastavení videa televizoru a video zařízení.
- Obraz se nemusí zobrazovat správně, pokud dojde ke změně nastavení formátu signálu HDMI. V takovém případě změňte nastavení na „standardní formát“ (strana 17).

- Použijte Prémiový vysokorychlostní kabel HDMI s podporou sítě Ethernet, který podporuje rychlost 18 Gb/s nebo Vysokorychlostní kabel HDMI s podporou sítě Ethernet (strana 45).
- Pokud je zařízení Soundbar připojeno ke konektoru HDMI, který není kompatibilní s HDCP2.2 nebo HDCP2.3, indikátor HDMI na zařízení Soundbar bliká. Připojte ke konektoru HDMI kompatibilnímu s HDCP2.2 nebo HDCP2.3 na televizoru 4K nebo zařízení 4K.

Obraz se nezobrazuje přes celou obrazovku televizoru.

- Na médiu je pevně nastavený poměr stran.

Obraz a zvuk ze zařízení, které je připojeno k zařízení Soundbar, se nevyšílá z televizoru, když není zařízení Soundbar zapnuté.

- Zapněte pohotovostní režim s propuštěním signálu HDMI (strana 32).
- Zapněte zařízení Soundbar, potom přepněte vstup na zařízení, na kterém přehráváte obsah.

Obsah HDR se nezobrazuje jako obsah s vysokým dynamickým rozsahem.

- Zkontrolujte nastavení televizoru a připojeného zařízení. Podrobnosti naleznete v návodu k použití televizoru a připojeného zařízení.
- Některá zařízení mohou převádět obsah HDR na SDR, pokud není šířka pásma dostatečná. V takovém případě nastavte formát signálu HDMI na „rozšířený formát“, pokud televizor a připojené zařízení podporují šířku pásma až do 18 Gb/s (strana 17). Když vyberete „rozšířený formát“, použijte Prémiový vysokorychlostní kabel HDMI s podporou sítě Ethernet, který podporuje rychlost 18 Gb/s (strana 45).

Zvuk

Zařízení Soundbar se nemůže připojit k televizoru pomocí funkce BLUETOOTH.

- Když připojíte zařízení Soundbar a televizor pomocí kabelu HDMI (není součástí balení), bude připojení BLUETOOTH zrušeno. Odpojte kabel HDMI, potom proveďte připojení od začátku (strana 13).

Ze zařízení Soundbar se neozývá zvuk.

- Zkontrolujte typ a připojení kabelu HDMI nebo optického digitálního kabelu, který je připojen k zařízení Soundbar a k televizoru (viz dokument Počáteční instrukce, který je součástí balení).
- Odpojte kabely, kterými je propojen televizor a zařízení Soundbar, potom je znovu pevně připojte. Odpojte napájecí kabely televizoru a zařízení Soundbar od síťové zásuvky, potom je znovu připojte.
- Když jsou zařízení Soundbar a televizor propojeny pouze kabelem HDMI, zkontrolujte následující.
 - Zda je konektor HDMI připojeného televizoru označen „eARC“ nebo „ARC“.
 - Zda je funkce Ovládání zařízení HDMI na televizoru zapnutá.
 - Zda je na televizoru aktivována funkce eARC nebo ARC.
 - Funkce eARC zařízení Soundbar je aktivována (strana 32).
 - Zda je na zařízení Soundbar zapnuta funkce Ovládání zařízení HDMI (strana 31).
- Pokud není televizor kompatibilní s funkcí eARC, funkci eARC vypněte (strana 32).

- Pokud televizor není kompatibilní s funkcí eARC ani s funkcí ARC, připojte optický digitální kabel (je součástí balení) (viz dodané Počáteční instrukce). Pokud televizor není kompatibilní s funkcí eARC ani s funkcí ARC, nebude se zvuk z televizoru ozývat ze zařízení Soundbar, ani pokud bude zařízení Soundbar připojeno ke konektoru HDMI IN televizoru.
- Opakovaným stisknutím tlačítka INPUT vyberte vstup TV (strana 21).
- Zvyšte hlasitost na zařízení Soundbar nebo zrušte ztlumění.
- Pokud se neozývá zvuk přijímače kabelové televize / přijímače satelitní televize připojeného k televizoru, připojte zařízení ke konektoru HDMI IN zařízení Soundbar a přepněte vstup zařízení Soundbar na HDMI (viz dodané Počáteční instrukce).
- V závislosti na pořadí, v jakém zapnete televizor a zařízení Soundbar, může být zařízení Soundbar ztlumeno; indikátory Dolby ATMOS a BLUETOOTH budou pomalu blikat. Pokud k tomu dojde, nejprve zapněte televizor a až poté zařízení Soundbar.
- Nastavte reproduktory televizoru (BRAVIA) na audio systém. Informace o nastavení televizoru naleznete v návodu k použití televizoru.

Obraz a zvuk ze zařízení, které je připojeno k zařízení Soundbar, se nevyšílá z televizoru, když není zařízení Soundbar zapnuté.

- Zapněte pohotovostní režim s propouštěním signálu HDMI (strana 32).
- Zapněte zařízení Soundbar, potom přepněte vstup na zařízení, na kterém přehráváte obsah.

Zvuk se ozývá ze zařízení Soundbar i z televizoru.

- Ztlumte zvuk v zařízení Soundbar nebo v televizoru.

Výstupní hlasitost zařízení Soundbar není na stejné úrovni jako ta v televizoru, i když jsou pro hlasitost na zařízení Soundbar a v televizoru nastaveny stejné hodnoty.

→ Když je funkce Ovládání zařízení HDMI zapnuta, hodnota úrovně hlasitosti zařízení Soundbar se může zobrazit na televizoru jako hlasitost televizoru. Výstupní úrovně hlasitosti zařízení Soundbar a televizoru se liší, i když jsou pro hlasitost na zařízení Soundbar a v televizoru nastaveny stejné hodnoty. Výstupní úrovně hlasitosti zařízení Soundbar a televizoru se liší v závislosti na způsobu zpracování zvuku v jednotlivých zařízeních a nejde o poruchu.

Při sledování televizního programu nebo obsahu z disku Blu-ray apod. dochází k výpadkům zvuku.

→ Zkontrolujte nastavení zvukového režimu (strana 23). Pokud je zvukový režim nastaven na možnost AUTO SOUND, může docházet k výpadkům zvuku, když se zvukový režim automaticky mění podle informací přehrávaného programu. Pokud nechcete automaticky měnit zvukový režim, nastavte zvukový režim na jiné nastavení než AUTO SOUND.

Zvuk televizoru ze zařízení Soundbar je zpožděný oproti obrazu.

→ Pokud je hodnota prodlevy mezi obrazem a zvukem nastavena v rozmezí mezi 40 ms a 120 ms, nastavte ji na 0 ms (strana 26).
→ V závislosti na zdroji zvuku se může objevit zvuková prodleva mezi zvukem a obrazem. Pokud je váš televizor vybaven funkcí zpoždění obrazu, použijte ji pro úpravu této prodlevy.

Není slyšet žádný zvuk ze zařízení připojeného k zařízení Soundbar nebo je tento zvuk velmi tichý.

→ Stiskněte tlačítko \triangleleft + na dálkovém ovládání a zkontrolujte úroveň hlasitosti (strana 11).
→ Stisknutím tlačítka M^* nebo \triangleleft + na dálkovém ovládání zrušte funkci ztlumení (strana 11).
→ Ujistěte se, že je správně zvolen vstupní zdroj. Vyzkoušejte jiné vstupní zdroje opakovaným stisknutím tlačítka INPUT (strana 21).
→ Zkontrolujte, zda jsou všechny kabely zařízení Soundbar a připojeného zařízení pevně zapojeny.
→ Když přehráváte obsah kompatibilní s technologií ochrany autorských práv (HDCP), je možné, že se zvuk nebude moci přehrávat ze zařízení Soundbar.
→ Nastavte funkci formátu signálu HDMI na možnost „standardní formát“ (strana 17).

Nelze dosáhnout efektu prostorového zvuku.

→ V závislosti na vstupním signálu a na nastavení zvukového režimu nemusí zpracování prostorového zvuku fungovat účinně. Efekt prostorového zvuku může být v závislosti na programu nebo disku slabý.
→ Abyste mohli přehrávat vícekanálový zvuk, zkontrolujte nastavení výstupu digitálního zvuku na zařízení připojením k zařízení Soundbar. Podrobnosti naleznete v návodu k použití dodaném s připojeným zařízením.

Subwoofer

Ze subwooferu není slyšet žádný zvuk nebo je tento zvuk velmi tichý.

→ Upravte úroveň basů opakovaným stisknutím tlačítka BASS (strana 25).

→ Subwoofer je konstruován tak, aby přehrával basy nebo zvuky o nízké frekvenci. Když vstupní zdroje obsahují málo basových tónů (například televizní vysílání), mohou být basy ze subwooferu špatně slyšet. Přehrajte integrovanou ukázkovou hudbu pomocí kroků uvedených níže a zkontrolujte, zda se zvuk ozývá ze subwooferu.

① Stiskněte tlačítko  na zařízení Soundbar a podržte je po dobu 3 sekund.

Začne se přehrávat integrovaná ukázková hudba.

② Znovu stiskněte tlačítko . Přehrávání integrované ukázkové hudby bude zrušeno a zařízení Soundbar se vrátí do svého předchozího stavu.

→ Vypněte noční režim. Podrobnosti naleznete v části „Noční režim“ (strana 25).

Připojení mobilního zařízení

Párování nelze dosáhnout.

- Umístěte zařízení Soundbar a zařízení BLUETOOTH blíže k sobě.
- Ujistěte se, že zařízení Soundbar není rušeno zařízením využívajícím bezdrátovou síť LAN, jinými bezdrátovými zařízeními využívajícími frekvence 2,4 GHz nebo mikrovlnnou troubou. Pokud se v blízkosti nachází zařízení, které vytváří elektromagnetické záření, přemístěte toto zařízení dále od zařízení Soundbar.

Připojení BLUETOOTH nelze dokončit.

- Ujistěte se, že indikátor BLUETOOTH na zařízení Soundbar svítí (strana 28).
- Ujistěte se, že připojované zařízení BLUETOOTH je zapnuté a že je na něm aktivovaná funkce BLUETOOTH.
- Umístěte zařízení Soundbar a zařízení BLUETOOTH blíže k sobě.

- Znovu spárujte zařízení Soundbar a zařízení BLUETOOTH. Je možné, že budete muset nejprve zrušit párování se zařízením Soundbar pomocí zařízení BLUETOOTH.
- Může dojít k vymazání informací o párování. Znovu proveďte operaci párování (strana 27).

Zvuk z připojeného mobilního zařízení BLUETOOTH není přehráván ze zařízení Soundbar.

- Ujistěte se, že indikátor BLUETOOTH na zařízení Soundbar svítí (strana 28).
- Umístěte zařízení Soundbar a zařízení BLUETOOTH blíže k sobě.
- Pokud se v blízkosti nachází zařízení, které vytváří elektromagnetické záření, například zařízení využívající bezdrátovou síť LAN, jiná zařízení BLUETOOTH nebo mikrovlnná trouba, umístěte tato zařízení dále od zařízení Soundbar.
- Odstraňte veškeré překážky mezi zařízením Soundbar a zařízením BLUETOOTH nebo přemístěte zařízení Soundbar dále od překážky.
- Připojené zařízení BLUETOOTH znovu umístěte na původní místo.
- Přepněte frekvenci bezdrátové sítě LAN bezdrátového routeru sítě LAN nebo počítače, které se nacházejí v blízkosti, na pásmo 5 GHz.
- Zvyšte na připojeném zařízení BLUETOOTH hlasitost.

Dálkové ovládání

Dálkové ovládání zařízení Soundbar nefunguje.

- Namiřte dálkovým ovládáním na snímač dálkového ovládání zařízení Soundbar (strana 7).
- Odstraňte všechny překážky, které se nacházejí mezi dálkovým ovládáním a zařízením Soundbar.
- Pokud jsou baterie v dálkovém ovládání slabé, vyměňte obě za nové.
- Ujistěte se, že na dálkovém ovládání mačkáte správné tlačítko.

Dálkové ovládání televizoru nefunguje.

- Tento problém je možné vyřešit aktivací funkce IR opakovače (strana 20).

Ostatní

Funkce Ovládání zařízení HDMI nefunguje správně.

- Zkontrolujte propojení se zařízením Soundbar (viz dodané Počáteční instrukce).
- Aktivujte funkci Ovládání zařízení HDMI na televizoru. Podrobnosti naleznete v návodu k použití televizoru.
- Chvilku počkejte, potom to zkuste znovu. Když zařízení Soundbar odpojíte, bude chvíli trvat, než je budete moci ovládat. Počkejte 15 sekund nebo déle, potom to zkuste znovu.
- Ujistěte se, že zařízení připojené k zařízení Soundbar podporuje funkci Ovládání zařízení HDMI.
- Aktivujte funkci Ovládání zařízení HDMI na zařízení připojených k zařízení Soundbar. Podrobnosti naleznete v návodu k použití zařízení.
- Typ a počet zařízení, která je možné ovládat pomocí funkce Ovládání zařízení HDMI, je standardem HDMI CEC omezen následujícím způsobem:
 - Záznamová zařízení (rekordér disků Blu-ray, rekordér DVD apod.): až 3 zařízení
 - Přehrávací zařízení (přehrávač disků Blu-ray, přehrávač DVD apod.): až 3 zařízení
 - Tunerová zařízení: až 4 zařízení
 - Audio systém (receiver/sluchátka): maximálně 1 zařízení (používané zařízením Soundbar)

Všechny indikátory rychle blikají a zařízení Soundbar se vypne.

- Odpojte napájecí kabel a ujistěte se, že větrací otvory zařízení Soundbar nejsou ničím ucpané.

Snímače televizoru nefungují správně.

- Soundbar může blokovat některé snímače (například snímač jasu), přijímač signálu dálkového ovládání na televizoru nebo vysílač signálu pro 3D brýle (infračervený přenos) 3D televizoru, který podporuje systém infračervených 3D brýlí, případně bezdrátovou komunikaci. Umístěte zařízení Soundbar dále od televizoru, ale do takové vzdálenosti, aby mohla tato zařízení správně fungovat. Informace o umístění snímačů a přijímače signálu dálkového ovládání naleznete v návodu k použití dodaném s televizorem.

Bezdrátová funkce (funkce BLUETOOTH) je nestabilní.

- Neumísťujte do blízkosti zařízení Soundbar jiné kovové předměty, než je televizor.

Náhle se začne přehrávat hudba, kterou neznáte.

- Je možné, že se spustilo přehrávání předinstalované ukázkové hudby. Přehrávání zastavíte stisknutím tlačítka  na zařízení Soundbar.

Zařízení Soundbar nefunguje správně.

- Je možné, že se zařízení Soundbar nachází v demonstračním režimu. Chcete-li demonstrační režim zrušit, resetujte zařízení Soundbar. Stiskněte a na dobu delší než 5 sekund podržte tlačítko  (napájení) na zařízení Soundbar (strana 41).

Resetování zařízení Soundbar

Pokud zařízení Soundbar stále nefunguje správně, resetujte zařízení Soundbar následujícím způsobem.

- 1 Stiskněte a na dobu delší než 5 sekund podržte tlačítka – (hlasitost) a ⏻ (napájení) na zařízení Soundbar.**

Všechny indikátory na zařízení Soundbar 4 krát zablikají a nastavení se vrátí do svého původního stavu.

- 2 Odpojte napájecí kabel.**
- 3 Připojte napájecí kabel, potom stiskněte tlačítko ⏻, abyste zařízení Soundbar zapnuli.**

Rada

Výchozí nastavení jsou u popisu funkce vždy podtržena.

Další informace

Specifikace

Oddíl zesilovače

VÝSTUPNÍ VÝKON (jmenovitý)

Přední L + přední P: 32 W + 32 W (při 6 ohmech, 1 kHz, 1% THD)
Subwoofer: 64 W (při 3 ohmech, 100 Hz, 1% THD)

VÝSTUPNÍ VÝKON (referenční)

Přední L / přední P reproduktor: 50 W (na kanál při 6 ohmech, 1 kHz)
Subwoofer: 100 W (při 3 ohmech, 100 Hz)

Vstupy

TV IN (OPT)
HDMI IN

Výstup

HDMI OUT (TV eARC/ARC)

Oddíl BLUETOOTH

Komunikační systém

Specifikace BLUETOOTH verze 5.0

Výstup

Specifikace BLUETOOTH, třída výkonu 1

Maximální dosah komunikace

Bez překážek přibl. 25 m¹⁾

Kmitočtové pásmo

Pásmo 2,4 GHz (2,4000 GHz – 2,4835 GHz)

Maximální výstupní výkon

≤ 6 dBm

Metoda modulace

FHSS (Freq Hopping Spread Spectrum)

Kompatibilní profily BLUETOOTH²⁾

A2DP (Advanced Audio Distribution Profile)
AVRCP (Audio Video Remote Control Profile)

Podporované kodeky³⁾

SBC⁴⁾, AAC⁵⁾

Rozsah přenosu (A2DP)

20 Hz – 20 000 Hz (vzorkovací frekvence 32 kHz, 44,1 kHz, 48 kHz)

- 1) Skutečný dosah se bude lišit v závislosti na faktorech, jako jsou překážky mezi zařízeními, magnetické pole kolem mikrovlnné trouby, statická elektřina, používání bezdrátových telefonů, citlivost příjmu, operační systém, softwarové aplikace apod.
- 2) Standardní profily BLUETOOTH stanoví účel komunikace BLUETOOTH mezi zařízeními.
- 3) Kodek: Komprese audio signálu a formát konverze
- 4) Zkratka výrazu Subband Codec
- 5) Zkratka výrazu Advanced Audio Coding

Sekce reproduktorů

Systém reproduktorů

Systém 4 2pásmových reproduktorů, bass reflex

Reproduktor

Přední L / přední P reproduktor: 52 mm × 90 mm kónického typu
Subwoofer: 52 mm × 90 mm kónického typu

Obecné

Požadavky na napájení

DC 24 V (použití dodaného napájecího adaptéru připojeného ke zdroji napájení AC 100 V – 240 V, 50 Hz / 60 Hz)

Příkon

Zapnuté zařízení: 32 W
Pohotovostní režim: 0,5 W nebo méně (režim úspory energie)
(Když jsou funkce Ovládání zařízení HDMI a pohotovostní režim BLUETOOTH vypnuté)
Pohotovostní režim: 2 W nebo méně*
(Když jsou funkce Ovládání zařízení HDMI a pohotovostní režim BLUETOOTH zapnuté)

* Zařízení Soundbar automaticky přejde do úsporného režimu, pokud není navázáno připojení HDMI a pokud neexistuje žádná historie párování BLUETOOTH.

Rozměry* (přibl.) (š/v/h)

890 mm × 64 mm × 96 mm

* Bez vyčnívající části

Hmotnost (přibližně)
3,1 kg

Provedení a specifikace se mohou změnit
bez upozornění.

Podporované vstupní audio formáty

Zařízení Soundbar podporuje následující audio formáty.

Formát	Funkce			
	„HDMI“	„TV“ (eARC)	„TV“ (ARC)	„TV“ (OPT)
LPCM 2ch	○	○	○	○
LPCM 5.1ch	○	○	-	-
LPCM 7.1ch	○	○	-	-
Dolby Digital	○	○	○	○
Dolby TrueHD	○	○	-	-
Dolby Digital Plus	○	○	○	-
Dolby Atmos - Dolby TrueHD	○	○	-	-
Dolby Atmos - Dolby Digital Plus	○	○	○	-
DTS	○	○	○	○
DTS-ES Discrete 6.1, DTS-ES Matrix 6.1	○	○	○	○
DTS 96/24	○	○	○	○
DTS-HD High Resolution Audio	○	○	-	-
DTS-HD Master Audio	○	○	-	-
DTS-HD LBR	○	○	-	-
DTS:X	○	○	-	-

○: Podporovaný formát.

-: Nepodporovaný formát.

Podporované formáty videa HDMI

Zařízení Soundbar podporuje následující video formáty.

Rozlišení	Snímková frekvence	3D	Barevný prostor	Barevná hloubka	Nastavení formátu signálu HDMI
4K 4096 × 2160p 3840 × 2160p	50/59,94/60 Hz	–	RGB 4:4:4 YCbCr 4:4:4	8 bitů	Rozšířený formát ¹⁾
		–	YCbCr 4:2:2	8/10/12 bitů	
		–	YCbCr 4:2:0	10/12 bitů	
	23,98/24/25/29,97/30 Hz	–	RGB 4:4:4 YCbCr 4:4:4	10/12 bitů	
4K 4096 × 2160p 3840 × 2160p	50/59,94/60 Hz	–	YCbCr 4:2:0	8 bitů	Standardní formát ²⁾
		–	RGB 4:4:4 YCbCr 4:4:4	8 bitů	
		–	YCbCr 4:2:2	8/10/12 bitů	
1920 × 1080p	25/29,97/30/50/ 59,94/60 Hz	–	RGB 4:4:4 YCbCr 4:4:4 YCbCr 4:2:2	8/10/12 bitů	
	23,98/24 Hz	⊙			
1920 × 1080i	50/59,94/60 Hz	○			
1280 × 720p	50/59,94/60 Hz	⊙			
	23,98/24/29,97/30 Hz	–			
720 × 480p	59,94/60 Hz	–			
720 × 576p	50 Hz	–			
640 × 480p	59,94/60 Hz	–	RGB 4:4:4		

○: Kompatibilní s 3D signálem ve formátu Side-by-Side (Half)

⊙: Kompatibilní s 3D signálem ve formátu Frame packing a Over-Under (Top-and-Bottom)

- 1) Použijte Prémiový vysokorychlostní kabel HDMI s podporou sítě Ethernet, který podporuje rychlost 18 Gb/s.
- 2) Použijte Prémiový vysokorychlostní kabel HDMI s podporou sítě Ethernet nebo Vysokorychlostní kabel HDMI s podporou sítě Ethernet od společnosti Sony s logem typu kabelu.

Poznámky ke konektoru HDMI a připojení HDMI

- Používejte autorizovaný kabel HDMI.
- Nedoporučujeme používání konverzního kabelu HDMI-DVI.
- Audio signály (vzorkovací frekvence, bitová délka apod.) přenášené z konektoru HDMI mohou být připojeným zařízením potlačené.
- Pokud dojde k přepnutí vzorkovací frekvence nebo počtu kanálů výstupních audio signálů ze zařízení, na kterém probíhá přehrávání, může dojít k přerušení zvuku.
- Když vyberete vstup TV, budou z konektoru HDMI OUT (TV eARC/ARC) vysílány video signály z naposledy zvoleného konektoru HDMI IN.

- Zařízení Soundbar podporuje „TRILUMINOS“.
 - Všechny konektory HDMI IN a HDMI OUT (TV eARC/ARC) podporují šířku pásma až do 18 Gb/s, HDCP2.2 a HDCP2.3¹⁾, široké barevné prostory BT.2020²⁾ a průchod signálu obsahu HDR (vysoký dynamický rozsah)³⁾.
- ¹⁾ HDCP2.2 a HDCP2.3 jsou nově rozšířené technologie ochrany autorských práv, které slouží k ochraně obsahu, jako jsou filmy ve formátu 4K.
- ²⁾ Barevný prostor BT.2020 je nový širší barevný standard, který je definován pro systémy televizorů s ultra vysokým rozlišením.
- ³⁾ HDR je nově používaný formát videa, který dokáže zobrazit širší paletu úrovní jasu. Zařízení Soundbar je kompatibilní s HDR10, HLG (Hybrid Log-Gamma) a Dolby Vision.

Komunikace BLUETOOTH

- Zařízení BLUETOOTH by měla být používána v maximální vzdálenosti přibližně 10 metrů od sebe (bez překážek). Efektivní dosah komunikace se může zkrátit na základě následujících podmínek.
 - Když se mezi zařízeními propojenými pomocí BLUETOOTH nachází osoba, kovový předmět, stěna nebo jiná překážka
 - Na místech, kde je instalována bezdrátová síť LAN
 - V blízkosti mikrovlnných trub, které jsou právě v provozu
 - Na místech, kde se objevují jiné elektromagnetické vlny
- Zařízení BLUETOOTH a bezdrátové sítě LAN (IEEE 802.11b/g/n) používají stejné kmitočtové pásmo (2,4 GHz). Když používáte zařízení BLUETOOTH v blízkosti zařízení, které využívá bezdrátové sítě LAN, může docházet k elektromagnetickému rušení. To může mít za následek snížení rychlosti přenosu dat, šum nebo nemožnost připojení. Pokud k tomu dojde, zkuste následující nápravná opatření:
 - Toto zařízení Soundbar použijte alespoň 10 metrů od bezdrátového zařízení LAN.
 - Pokud budete používat zařízení BLUETOOTH ve vzdálenosti do 10 metrů, vypněte napájení bezdrátového zařízení LAN.
 - Toto zařízení Soundbar a BLUETOOTH nainstalujte co nejbližší k sobě.
- Rádiové vlny vysílané tímto zařízením Soundbar mohou narušovat provoz některých lékařských zařízení. Protože takové rušení může vést k poruše, vždy toto zařízení Soundbar a zařízení BLUETOOTH vypínejte na následujících místech:
 - v nemocnici, ve vlaku, v letadle, na čerpací stanici a na místech s možnou přítomností hořlavých plynů,
 - v blízkosti automatických dveří nebo požárních alarmů.
- Toto zařízení Soundbar podporuje bezpečnostní funkce, které vyhovují specifikaci BLUETOOTH při zajišťování bezpečného připojení během komunikace prostřednictvím technologie BLUETOOTH. Toto zabezpečení však může být nedostatečné v závislosti na obsahu nastavení a dalších faktorech, při provádění komunikace prostřednictvím technologie BLUETOOTH proto buďte opatrní.
- Společnost Sony neponese žádnou zodpovědnost za škody nebo jiné ztráty způsobené únikem informací během komunikace prostřednictvím technologie BLUETOOTH.
- Komunikace BLUETOOTH není nutně zaručena se všemi zařízeními BLUETOOTH, které mají stejný profil jako toto zařízení Soundbar.
- Zařízení BLUETOOTH připojené k tomuto zařízení Soundbar musí vyhovovat specifikaci BLUETOOTH předepsané společností Bluetooth SIG, Inc. a tento soulad musí být stvrzen certifikací. I když zařízení specifikaci BLUETOOTH vyhovuje, mohou nastat případy, kdy kvůli vlastnostem nebo specifikaci zařízení BLUETOOTH není připojení možné, případně se může lišit způsob ovládání, zobrazení nebo obsluhy.
- V závislosti na zařízení BLUETOOTH připojeném k tomuto zařízení Soundbar, na prostředí komunikace nebo na okolních podmínkách se může objevovat šum nebo zuku. docházet k výpadkům zvuku.

Pokud budete mít dotazy nebo problémy týkající se zařízení Soundbar, obraťte se prosím na nejbližšího prodejce Sony.

Bezpečnostní opatření

Bezpečnost

- Pokud do zařízení Soundbar spadne nějaký předmět nebo pokud tam nateče kapalina, odpojte zařízení Soundbar a nechte je zkontrolovat kvalifikovanými pracovníky, než je budete dále používat.
- Nelezte na zařízení Soundbar, mohlo by dojít k vašemu pádu a poranění nebo k poškození zařízení Soundbar.

Zdroje napájení

- Než začnete zařízení Soundbar používat, zkontrolujte, zda provozní napětí odpovídá místnímu zdroji napájení. Provozní napětí je uvedeno na typovém štítku ve spodní části zařízení Soundbar.
- Pokud zařízení Soundbar nebudete po delší dobu používat, odpojte zařízení Soundbar se síťové zásuvky. Při odpojování napájecího kabelu uchopte samotnou zástrčku, nikdy netahejte za kabel.
- Kvůli bezpečnosti je jeden kolík zástrčky širší než druhý a zástrčku je tak možné do zásuvky zastrčit jen jedním způsobem. Pokud zástrčku nemůžete do zásuvky zcela zasunout, obraťte se na svého prodejce.
- Výměnu napájecího kabelu smí provádět pouze kvalifikovaný servis.

Tvorba tepla

Třebaže se zařízení Soundbar během provozu zahřívá, nejedná se o poruchu. Pokud budete toto zařízení Soundbar po delší dobu používat při vysoké hlasitosti, teplota zařízení Soundbar v zadní a spodní části výrazně vzroste. Abyste se nepopálili, nedotýkejte se zařízení Soundbar.

Umístění

- Umístěte zařízení Soundbar na místo s dostatečnou ventilací, aby nedocházelo k akumulaci tepla a abyste prodloužili životnost zařízení Soundbar.

- Neumísťujte zařízení Soundbar do blízkosti zdrojů tepla ani na místo vystavené přímému slunečnímu světlu, nadměrné prašnosti nebo mechanickým otřesům.
- Na zařízení Soundbar nic nestavte.
- Pokud zařízení Soundbar používáte v kombinaci s televizorem, videopřehrávačem nebo kazetovým přehrávačem, může se objevovat šum a může tím také utrpět kvalita obrazu. V takovém případě umístěte zařízení Soundbar dále od televizoru, videopřehrávače nebo kazetového přehrávače.
- Při umísťování zařízení Soundbar na povrch se speciální povrchovou úpravou (například vosk, olej, leštěnka apod.) buďte opatrní, může dojít ke vzniku skvrn nebo vyblednutí barev povrchu.
- Dávejte pozor, abyste se neporanili o rohy zařízení Soundbar.

Provoz

Před připojením jiného vybavení zařízení Soundbar vypněte a odpojte.

Pokud dochází k nesprávnému zobrazování barev na obrazovce nedalekého televizoru

U určitých typů televizoru se mohou objevovat nesprávné barvy.

- Pokud se objevují nesprávné barvy... Vypněte televizor a po 15 až 30 minutách jej znovu zapněte.
- Pokud se nesprávné barvy budou objevovat znovu... Umístěte zařízení Soundbar dále od televizoru.

Čištění

Zařízení Soundbar čistěte pomocí měkkého suchého hadříku. Nepoužívejte zdrsňené houbičky, mycí prášek ani rozpouštědla, jako je alkohol nebo benzín.

Pokud budete mít dotaz nebo problém týkající se zařízení Soundbar, obraťte se prosím na nejbližšího prodejce Sony.

Ochrana autorských práv a ochranné známky

Zařízení Soundbar zahrnuje Dolby* Digital a DTS** Digital Surround System.

* Vyrobeno na základě licence poskytnuté společností Dolby Laboratories. Dolby, Dolby Audio, Dolby Atmos, Dolby Vision a symbol dvojitého D jsou ochranné známky společnosti Dolby Laboratories.

**Informace o patentech DTS naleznete na adrese <https://patents.dts.com>. Vyrobeno s licencí od společnosti DTS, Inc. DTS, symbol, DTS a symbol dohromady, DTS:X, Virtual:X, logo DTS:X a logo DTS Virtual:X jsou registrované ochranné známky nebo ochranné známky společnosti DTS, Inc. ve Spojených státech a/nebo v jiných zemích. © DTS, Inc. Všechna práva vyhrazena.

Slovní značka a loga BLUETOOTH® jsou registrované ochranné známky ve vlastnictví společnosti Bluetooth SIG, Inc. a společnost Sony Corporation tyto značky používá na základě licence. Ostatní ochranné známky a obchodní názvy jsou majetkem příslušných vlastníků.

Pojmy HDMI a HDMI High-Definition Multimedia Interface a rovněž logo HDMI jsou ochranné známky nebo zapsané ochranné známky společnosti HDMI Licensing Administrator, Inc. ve Spojených státech a dalších zemích.

Logo „BRAVIA“ je ochranná známka společnosti Sony Corporation.

„PlayStation“ je registrovaná ochranná známka nebo ochranná známka společnosti Sony Interactive Entertainment Inc.

Technologie kódování zvuku a patenty MPEG Layer-3 jsou použity na základě licence od společností Fraunhofer IIS a Thomson.

Windows Media je buď registrovaná ochranná známka, nebo ochranná známka společnosti Microsoft Corporation ve Spojených státech a/nebo v jiných zemích. Tento produkt je chráněn určitými právy ochrany duševního vlastnictví společnosti Microsoft Corporation. Používání nebo šíření takové technologie mimo tento produkt bez licence od společnosti Microsoft nebo od autorizované pobočky společnosti Microsoft je zakázáno.

„TRILUMINOS“ a logo „TRILUMINOS“ jsou registrované ochranné známky společnosti Sony Corporation.

Všechny ostatní ochranné známky jsou ochranné známky příslušných vlastníků.

FreeRTOS Kernel V10.0.1
Copyright (C) 2017 Amazon.com, Inc. or its affiliates. All Rights Reserved.

Permission is hereby granted, free of charge, to any person obtaining a copy of this software and associated documentation files (the "Software"), to deal in the Software without restriction, including without limitation the rights to use, copy, modify, merge, publish, distribute, sublicense, and/or sell copies of the Software, and to permit persons to whom the Software is furnished to do so, subject to the following conditions:

The above copyright notice and this permission notice shall be included in all copies or substantial portions of the Software.

THE SOFTWARE IS PROVIDED "AS IS", WITHOUT WARRANTY OF ANY KIND, EXPRESS OR IMPLIED, INCLUDING BUT NOT LIMITED TO THE WARRANTIES OF MERCHANTABILITY, FITNESS FOR A PARTICULAR PURPOSE AND NONINFRINGEMENT. IN NO EVENT SHALL THE AUTHORS OR COPYRIGHT HOLDERS BE LIABLE FOR ANY CLAIM, DAMAGES OR OTHER LIABILITY, WHETHER IN AN ACTION OF CONTRACT, TORT OR OTHERWISE, ARISING FROM, OUT OF OR IN CONNECTION WITH THE SOFTWARE OR THE

USE OR OTHER DEALINGS IN THE SOFTWARE.

<http://www.FreeRTOS.org>
<http://aws.amazon.com/freertos>

ADVARSEL

Ikke installer Sound Bar på en innestengt plass, som en bokhylle eller et innebygd kabinett.

For å redusere faren for brann må du ikke dekke til ventilasjonsåpningen på Sound Bar med aviser, duker, gardiner, osv.

Ikke utsett Sound Bar for åpne flammekilder (for eksempel, tente stearinlys).

For å redusere faren for brann eller elektrisk støt, ikke utsett denne Sound Bar for drypping eller spruting, og ikke plasser gjenstander fylt med vann, som blomstervaser, på Sound Bar.

Strømadapteren er ikke koblet fra nettstrømmen så lenge den er tilkoblet stikkkontakten, selv om selve Sound Bar er slått av.

Da støpslet på strømadapteren brukes til å koble strømadapteren fra nettstrømmen må det kobles til en lett tilgjengelig stikkontakt. Koble det straks fra stikkkontakten hvis du merker noe unormalt.

FORSIKTIG

Fare for eksplosjon hvis batteriet skiftes ut med feil type.

Ikke utsett batterier eller apparater med installerte batterier for overdreven varme, som solskinn og ild.

Bruk kun innendørs.

Anbefalte kabler

Riktig skjermede og jordede kabler og kontakter må brukes for tilkobling til vertsdatabasemaskiner og/eller eksternt utstyr.

For Sound Bar

Navneplaten finnes under Sound Bar.

For strømadapteren

Etiketter for strømadapterens modellnummer og serienummer finnes under strømadapteren.

For kunder i Europa

Merknad for kunder: følgende informasjon gjelder kun utstyr som selges i land som bruker EU-direktivene.

Dette produktet har blitt produsert av eller på vegne av Sony Corporation. EU-importør: Sony Europe Limited. Spørsmål til EU-importøren eller spørsmål vedrørende produktets overensbestemmelse i Europa skal sendes til produsentens autoriserte representant, Sony Belgium, bijkantoor van Sony Europe Limited, Da Vincilaan 7-D1, 1935 Zaventem, Belgia.



Sony Corporation erklærer herved at dette utstyret er i samsvar med direktiv 2014/53/EU.

Hele EU-konformitetserklæringen er tilgjengelig på følgende Internett-adresse: <http://www.compliance.sony.de/>

Dette utstyret er testet og funnet i overholdelse av grensene satt av EMC-bestemmelsen når en tilkoblingskabel på under 3 meter brukes.



Kassering av gamle batterier og elektriske og elektroniske apparater (gjelder i Den europeiske union og andre

land med separat innsamlingsystem)

Dette symbolet på produktet, batteriet eller emballasjen indikerer at dette produktet og batteriene ikke må behandles som husholdningsavfall. På noen batterier er dette symbolet brukt i kombinasjon med et kjemisk symbol. Du ser det kjemiske symbolet for bly (Pb) dersom batteriet inneholder mer enn 0,004 % bly. Når du sørger for at disse produktene og batteriene avhendes på korrekt måte, er du med på å forhindre mulige negative følger for miljøet og helse, som kunne vært forårsaket av feilaktig avfallshåndtering av dette produktet. Gjenvinning av disse materialene bidrar til å ta vare på naturressurser. Hvis det er produkter som av sikkerhets-, ytelses - eller dataintegritetsgrunner krever en permanent tilkobling til et inkorporert batteri, bør dette batteriet bare skiftes av autorisert servicepersonell. For å sikre at batteriet og det elektriske og elektroniske utstyret blir behandlet korrekt, må du levere disse produktene til en passende gjenvinningsstasjon for elektrisk og elektronisk utstyr ved endt levetid. For alle andre batterier kan du se informasjonen om hvordan du fjerner batterier på riktig måte. Lever batteriene ved en passende gjenvinningsstasjon for brukte batterier. Hvis du vil ha mer informasjon om gjenvinning av dette produktet eller batteriet, kan du kontakte lokale myndigheter, renovasjonsverket der du bor, eller butikken der du kjøpte produktet eller batteriet.

Innholdsfortegnelse

Om denne bruksanvisningen	4
Hva er i esken	5
Hva du kan gjøre med Sound Bar	6
Guide til deler og kontroller	7

Koble til en TV eller AV-enhet

Koble til en TV eller AV-enhet med HDMI-kabelen	→ Startveiledning (separat dokument)
---	--------------------------------------

Koble til Sony TV med BLUETOOTH-funksjonen trådløst	13
Koble til en 4K TV og 4K-enheter	16
Koble til en TV som er kompatibel med eARC	18
Montere Sound Bar på en vegg	18
Når TV-fjernkontrollen ikke fungerer	20

Lytte til lyden

Lytte til en TV og andre enheter	21
Bruke surroundlyden	22
Justere lyden	24

Lytte til musikk/lyd med BLUETOOTH®-funksjonen

Lytte til musikk fra en mobil enhet	26
Endre innstillingene til BLUETOOTH-funksjonen	28

Bruke de ulike funksjonene

Bruke Kontroll for HDMI-funksjonen	30
Bruke "BRAVIA"-synkroniseringsfunksjonen	32
Spare strømforbruket	32

Feilsøking

Feilsøking	33
Tilbakestille Sound Bar	38

Ekstra informasjon

Spesifikasjoner	39
Støttede inngangsløydformater	40
Støttede HDMI videoformater	41
Om BLUETOOTH-kommunikasjon	43
Forholdsregler	44

Om denne bruksanvisningen

- Instruksjonene i denne bruksanvisningen beskriver kontrollene på fjernkontrollen.
- Noen illustrasjoner vises som tegninger og kan være annerledes enn de faktiske produktene.
- Standardinnstillingene er understreket på hver funksjonsbeskrivelse. Eksempel: Vertikal surround av

Hva er i esken

- Sound Bar (1)

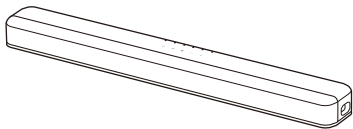

- Fjernkontroll (1)

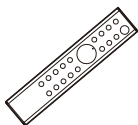

- R03-batteri (størrelse AAA) (2)



- Optisk digital kabel (1)

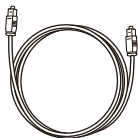

- Strømadapter (1)



- Strømledning (1)



- VEGGMONTERINGSMAL (1)

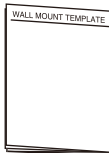

- Startveiledning



- Bruksanvisning

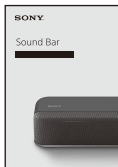

Hva du kan gjøre med Sound Bar

Sound Bar støtter objektbaserte lydformater som Dolby Atmos og DTS:X samt HDR-videoformater som HDR10, HLG og Dolby Vision.

**"Lytt til en TV og andre enheter"
(side 21)**

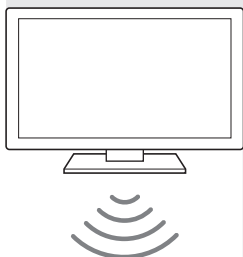

**"Koble til Sony TV med BLUETOOTH-funksjonen trådløst"
(side 13)**

Blu-ray Disc™-spiller, kabelboks, parabolboks, osv.

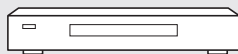

Grunnleggende tilkobling: Se "Startveiledning" (separat dokument).

Andre tilkoblinger: Se "Koble til en TV eller AV-enhet" (side 13).

**"Bruke Kontroll for HDMI-funksjonen" (side 30)
"Bruke "BRAVIA"-synkroniseringsfunksjonen" (side 32)**

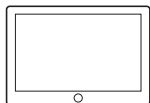
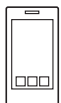
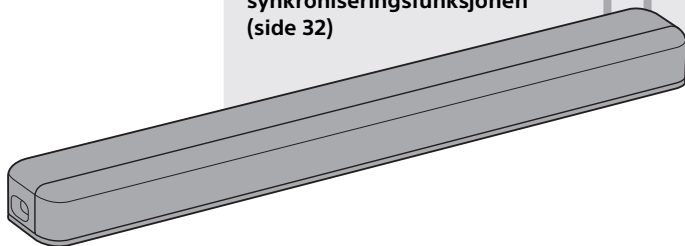

"Lytt til musikk fra en mobil enhet" (side 26)

Guide til deler og kontroller

Detaljer er fjernet fra illustrasjonene.

Sound Bar

Front

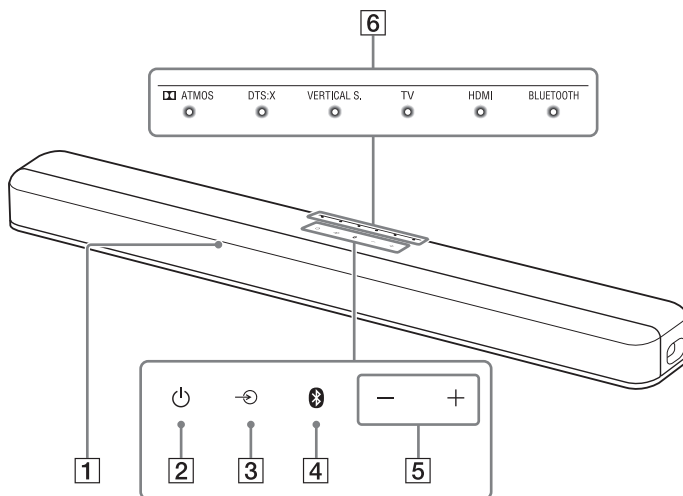

1 Fjernkontrollsensor

Sikt fjernkontrollen mot fjernkontrollsensoren for å betjene Sound Bar.

2 (av/på)-knapp

Slår på Sound Bar eller setter den i standbymodus.

3 (inngangvalg)-knapp (side 21)







4 BLUETOOTH-knapp (side 26)

5 +/- (volum)-knapper





6 Indikatorer

Når indikatorene på Sound Bar lyser eller blinker er det en indikasjon på følgende tilstand.



















Gjeldende valgt inngang

Indikatorer	Status
TV 	Lyser mens TV-inngang er valgt.
HDMI 	Lyser mens HDMI-inngang er valgt.
BLUETOOTH 	Lyser mens BLUETOOTH-inngang er valgt.
TV  HDMI  BLUETOOTH 	Lyser mens Sound Bar er koblet til TV-en med BLUETOOTH-funksjonen (TV-inngang er valgt).

Lydformat, surroundeffekt

Indikatorer/farger	Status
 ATMOS 	Hvit Lyser mens Dolby Atmos-formatet spiller og den virtuelle surroundbehandlingen er aktivert.
DTS:X 	Hvit Lyser mens DTS:X-formatet spiller.
	Grønn Lyser mens DTS-formatet spiller og lydeffektinnstillingen er satt til "DTS Virtual:X" (side 23).
	Oransje Lyser mens DTS:X-formatet spiller og lydeffektinnstillingen er satt til "DTS Virtual:X" (side 23).
VERTICAL S. 	Hvit Lyser mens den vertikale surroundfunksjonen er satt til på (side 22).

Volum













Indikatorer	Status
 ATMOS  DTS:X  VERTICAL S.  TV  HDMI  BLUETOOTH	De blinkende indikatorene indikerer volumnivået når volumet justeres med trykk på  +/-. De blinkende indikatorene øker (fra venstre til høyre) etter hvert som volumnivået skrues opp.
 ATMOS  DTS:X  VERTICAL S.  TV  HDMI  BLUETOOTH	<ul style="list-style-type: none">• Blinker gjentatte ganger mens lyden er dempet.• Blinker to ganger når volumnivået er satt til minimum.
 ATMOS  DTS:X  VERTICAL S.  TV  HDMI  BLUETOOTH	Blinker to ganger når volumnivået er satt til maksimum.

Innstillingsverdi for hver funksjon

Den endrede innstillingen for hver funksjon vises som statusen på indikatorene.

Følgende status viser på/av-innstillingen for hver funksjon.

For statusen når andre innstillinger enn på/av-innstillingen er endret, se beskrivelsen til hver funksjon.

Indikatorer						Status
 ATMOS	 DTS:X	 VERTICAL S.	 TV	 HDMI	 BLUETOOTH	<ul style="list-style-type: none">• Blinker to ganger når funksjonen er slått på (for en annen funksjon enn natt/talemodus).• Lyser i to sekunder når funksjonen slås på (for natt/talemodus).
 ATMOS	 DTS:X	 VERTICAL S.	 TV	 HDMI	 BLUETOOTH	<ul style="list-style-type: none">• Blinker to ganger når funksjonen er slått av (for en annen funksjon enn natt/talemodus).• Lyser i to sekunder når funksjonen slås av (for natt/talemodus).

Bak

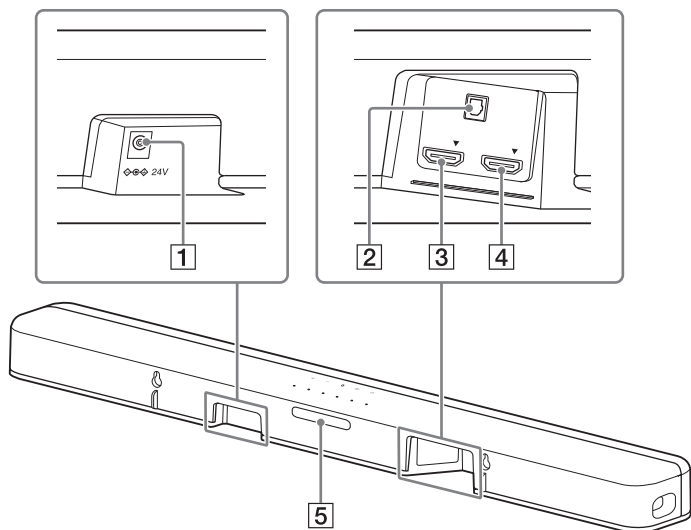

1 DC IN-terminal

2 TV IN (OPT)-kontakt

3 HDMI IN-kontakt

Løsne klistremerket når enheten kobles til HDMI IN-kontakten. For spesifikasjoner og merknader om tilkoblinger, se "Støttede HDMI videoformater" (side 41).

4 HDMI OUT (TV eARC/ARC)-kontakt

Koble til en TV som har en HDMI-inngangskontakt med en HDMI-kabel. Sound Bar er kompatibel med eARC og ARC. ARC er funksjonen som sender TV-lyd til en AV-enhet som Sound Bar fra TV-ens HDMI-kontakt. eARC er en utvidelse av ARC og muliggjør overføring av objektlyd og LPCM-flerkannelsinnhold som ikke kan overføres med ARC. For detaljer om eARC, se "Koble til en TV som er kompatibel med eARC"

(side 18). For støttede lydformater, se "Støttede inngangsl lydformater" (side 40). For spesifikasjoner og merknader om tilkoblinger, se "Støttede HDMI videoformater" (side 41).

5 IR-repeater (side 20)

Overfører fjernkontrollsignalet fra TV-fjernkontrollen til TV-en.

Fjernkontroll

Noen knapper fungerer forskjellig avhengig av hvor lenge knappen trykkes. Ikonene under indikerer hvor lenge du trykker på knappen.

- : Trykk på knappen.
- : Trykk og hold knappen i fem sekunder.

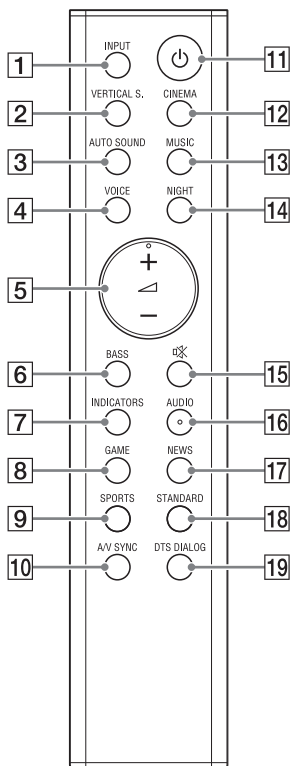

1 INPUT (side 21)

Velger avspillingskilden. Når du trykker én gang på INPUT blinker gjeldende inngangsindikator. Trykk på INPUT igjen for å velge enheten du ønsker. Hver gang du trykker på INPUT endres inngangen syklisk som følger.

TV-inngang → HDMI-inngang →
BLUETOOTH-inngang

2 VERTICAL S.

●: Slår på/av den vertikale surroundfunksjonen. (side 22)
●: Velger lydeffektinnstillingen. (side 23)

3 AUTO SOUND

●: Velger AUTO SOUND for lydmodusen. (side 22)
●: Slår på/av AAC- kodeksfunksjonen. (side 28)

4 VOICE

●: Slår på/av talemodusen. (side 24)
●: Slår på/av Kontroll for HDMI-funksjonen. (side 30)

5 ▲ (volum) +*/-

Justerer volumet.

6 BASS (side 24)

Justerer nivået på basstonen.

7 INDICATORS

●: Slår på/av indikatorene på Sound Bar.
●: Slår på/av den automatiske standbyfunksjonen. (side 32)

8 GAME

●: Velger GAME for lydmodusen. (side 22)
●: Velger HDMI hvilemodus gjennom-innstilling. (side 31)

9 SPORTS

●: Velger SPORTS for lydmodusen. (side 22)

●: Slår på/av eARC-funksjonen. (side 31)

10 A/V SYNC (side 25)

Justerer forsinkelsen mellom bildet og lyden.

11 ⏻ (av/på)

Slår på Sound Bar eller setter den i standbymodus.

12 CINEMA (side 22)

Velger CINEMA for lydmodusen.

13 MUSIC (side 22)

Velger MUSIC for lydmodusen.

14 NIGHT

●: Slår på/av nattmodusen. (side 24)

●: Slår på/av BLUETOOTH-standbymodusen. (side 28)

15 🚫 (demping)

Slår av lyden midlertidig eller slår på lyden.

16 AUDIO*

●: Velger lydkanalen for Dolby Digital-multipleksringkasting. (side 24)

●: Slår på/av Audio DRC-funksjonen. (side 24)

17 NEWS

●: Velger NEWS for lydmodusen. (side 22)

●: Velger HDMI-signalformatinnstilling. (side 17)

18 STANDARD

●: Velger STANDARD for lydmodusen. (side 22)

●: Slår på/av IR-repeaterfunksjonen. (side 20)

19 DTS DIALOG (side 25)

Justerer dialogvolumet mens DTS:X-innholdet spilles av.

* Knappene  + og AUDIO har en følbart prikk. Bruk som en veiledning under operasjon.

Tips

Du kan slå av indikatorene ved å trykke på INDICATORS.

Selv om indikatorene slås av ved å trykke på INDICATORS, blinker eller lyser indikatorene etter hvordan du betjener Sound Bar.

Om utskifting av batterier for fjernkontrollen

Skift ut de to batteriene når Sound Bar ikke reagerer på signal fra fjernkontrollen.

Skift ut med R03-batterier (størrelse AAA) av mangan.

Koble til en TV eller AV-enhet

Koble til en TV eller AV-enhet med HDMI-kabelen

Koble til en 4K TV eller 4K-enheter

Se "Koble til en 4K TV og 4K-enheter" (side 16).

Koble til en TV som er kompatibel med eARC

For tilkoblingen, se Startveiledning (separat dokument). For innstillingene, se "Koble til en TV som er kompatibel med eARC" (side 18).

For å koble til en annen TV enn det som er oppgitt over, se Startveiledning (separat dokument).

Koble til Sony TV med BLUETOOTH-funksjonen trådløst

Når du bruker en Sony TV* med BLUETOOTH-funksjonen kan du lytte til lyd på TV-en eller enheten som er koblet til TV-en ved å koble sammen Sound Bar og TV-en trådløst.

* TV-en må være kompatibel med A2DP (Advanced Audio Distribution Profile).

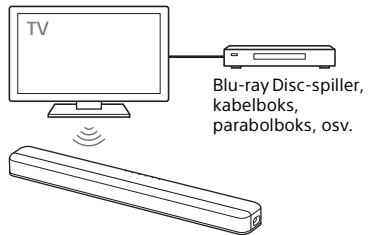

Koble til Sound Bar og TV-en trådløst

For å koble til Sound Bar og TV-en trådløst må du pare Sound Bar og TV-en med BLUETOOTH-funksjonen.

Paring er en prosess som er nødvendig for registrere informasjon på begge BLUETOOTH-enheter før trådløs tilkobling.

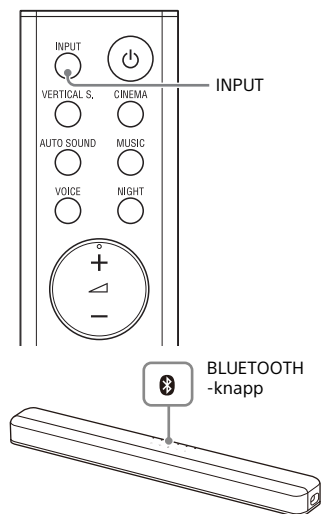

- 1** Sett inn batterier (inkludert) i fjernkontrollen.
- 2** Slå på TV-en.
- 3** Slå på Sound Bar.

- 4** Pek fjernkontrollen mot fjernkontrollsensoren på Sound Bar, og trykk og hold INPUT på fjernkontrollen og BLUETOOTH-knappen på Sound Bar samtidig i fem sekunder.

TV- og BLUETOOTH-indikatorene blinker to ganger, Sound Bar går inn i paringsmodus og deretter blinker BLUETOOTH-indikatoren raskt.

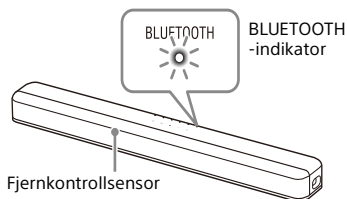

- 5** Søk etter Sound Bar på TV-en for å utføre paringen.

Listen over BLUETOOTH-enheter som det søkes etter vises på TV-skjermen.

Se bruksanvisningen til TV-en for informasjon om hvordan du parer BLUETOOTH-enheten til TV-en.

- 6** Par Sound Bar og TV-en ved å velge "HT-X8500" fra listen på TV-skjermen.

- 7** Sørg for at TV- og BLUETOOTH-indikatorene på Sound Bar lyser.

En tilkobling mellom Sound Bar og TV-en har blitt opprettet.

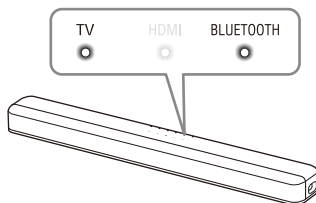

8 Velg programmet eller inngangen til TV-en med TV-fjernkontrollen.

Lyden til det viste bildet på TV-skjermen mates ut fra Sound Bar.

9 Juster volumet på Sound Bar med TV-fjernkontrollen.

Lyden dempes midlertidig når du trykker på dempeknappen på TV-fjernkontrollen.

Merknader

- Hvis TV-lyden ikke mates ut fra Sound Bar, trykk gjentatte ganger på INPUT på fjernkontrollen til Sound Bar for å velge TV-inngangen og sjekk statusen til indikatorene på Sound Bar.
 - TV- og BLUETOOTH-indikatorene lyser: Sound Bar og TV-en er koblet sammen og TV-lyden mates ut fra Sound Bar.
 - BLUETOOTH-indikatoren blinker raskt: Utfør paring på TV-en.
 - TV-indikatoren lyser: Utfør tilkoblingen på nytt fra begynnelsen.
- Når du kobler Sound Bar og TV-en til med en HDMI-kabel (ikke inkludert) kanselleres BLUETOOTH-tilkoblingen. For å koble sammen Sound Bar og TV-en med BLUETOOTH-funksjonen igjen, koble fra HDMI-kabelen og utfør deretter tilkoblingen på nytt fra begynnelsen.
- For å pare en annen TV etter at den første TV-en er paret, slå av den paret TV-en og par deretter den nye ved å følge trinnene for en tilkobling til en mobil enhet (side 26).

Lytte til lyden på TV-en eller enheten som er koblet til TV-en

Du kan slå på/av Sound Bar, justere volumet og dempe lyden ved å bruke TV-fjernkontrollen når du kobler TV-en trådløst til Sound Bar.

1 Slå på TV-en med TV-fjernkontrollen.

Sound Bar slås på ved å sammenkoble den med TV-ens strøm, og TV-ens lyd mates ut fra Sound Bar.

2 Velg programmet eller inngangen til TV-en med TV-fjernkontrollen.

Lyden til bildet som vises på TV-skjermen mates ut fra Sound Bar.

3 Juster volumet på Sound Bar med TV-fjernkontrollen.

Lyden dempes midlertidig når du trykker på dempeknappen på TV-fjernkontrollen.

Tips

Sound Bar er sammenkoblet med TV-ens strøm og slås av når TV-en slås av.

Koble til en 4K TV og 4K-enheter

Alle HDMI-kontakter på Sound Bar støtter 4K-videoformat HDCP2.2 og HDCP2.3 (High-bandwidth Digital Content Protection System Revision 2.2 og 2.3). For å se på 4K-videoinnhold må du koble 4K TV-en og 4K-enheter til Sound Bar via en HDCP2.2- eller HDCP2.3-kompatibel HDMI-kontakt på hver enhet. Du kan kun se 4K-videoinnhold gjennom den HDCP2.2- eller HDCP2.3-kompatible HDMI-kontakttilkoblingen.

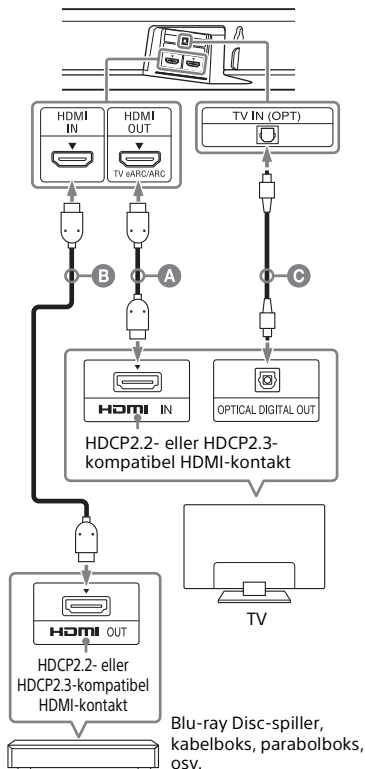

- A** HDMI-kabel (ikke inkludert)
- B** HDMI-kabel (ikke inkludert)
Bruk en HDMI-kabel som støtter 4K-videoformatet som du ønsker å se. For detaljer, se "Støttede HDMI videoformater" (side 41).
- C** Optisk digital kabel (inkludert)

1 Sjekk hvilken HDMI IN-kontakt på TV-en som er kompatibel med HDCP2.2 eller HDCP2.3.

Se bruksanvisningen til TV-en.

2 Koble den HDCP2.2- eller HDCP2.3-kompatible HDMI IN-kontakten på TV-en og HDMI OUT (TV eARC/ARC)-kontakten på Sound Bar med en HDMI-kabel (ikke inkludert).

Hvis den HDCP2.2- eller HDCP2.3-kompatible HDMI IN-kontakten på TV-en støtter eARC eller ARC er TV-tilkoblingen ferdig. Gå til trinn 4.

3 Den HDCP2.2- eller HDCP2.3-kompatible HDMI IN-kontakten på TV-en støtter ikke eARC eller ARC, koble den optiske digitale utgangskabelen på TV-en sammen med TV IN (OPT)-kontakten på Sound Bar med den optiske digitale kabelen (inkludert).

Når du kobler sammen TV-en og Sound Bar med bare en HDMI-kabel (ikke inkludert), mates ikke lyd fra TV-en ut fra Sound Bar. Koble til den optiske digitale kabelen (inkludert). Tilkobling av TV-en er ferdig.

4 Koble den HDCP2.2- eller HDCP2.3-kompatible HDMI OUT-kontakten på 4K-enheten og HDMI IN-kontakten på Sound Bar med en HDMI-kabel (ikke inkludert).

Se bruksanvisningen til 4K-enheten for å sjekke at HDMI OUT-kontakten på 4K-enheten er kompatibel med HDCP2.2 eller HDCP2.3. Tilkobling av 4K-enheten er ferdig.

5 Sett batterier inn i fjernkontrollen.

6 Slå på TV-en.

7 Slå på Sound Bar.

Tips

4K-innhold kan ses med en enhet som er kompatibel med HDCP2.2 eller HDCP2.3 selv gjennom enheter med ulike versjoner (f.eks., TV som er kompatibel med HDCP2.2 og 4K-enhet som er kompatibel med HDCP2.3) er tilkoblet.

Stille inn HDMI-signalformatet for å se 4K-videoinnhold

For å se 4K-videoinnhold, velg riktig innstilling for den tilkoblede 4K TV-en og 4K-enheten.

Trykk og hold NEWS i fem sekunder for å velge HDMI-signalformatinnstillingen.

Standardformat

Velg når den tilkoblede TV-en og enheten støtter videoformater med standard bredbånd.

Dolby ATMOS- og DTS:X-indikatorene blinker.

Forbedret format

Velg når både den tilkoblede TV-en og enhetene støtter videoformater med høyt bredbånd som 4K 60p 4:4:4, osv. HDMI- og BLUETOOTH-indikatorene blinker.

For informasjon om HDMI-signalformatinnstillingen, støttede videoformatsignaler og HDMI-kabler som skal brukes, se "Støttede HDMI videoformater" (side 41).

Merknader

- TV-innstilling for HDMI-utmating kan være nødvendig avhengig av TV-en. Se bruksanvisningen til TV-en.
- Når bildet ikke vises etter at "Forbedret format" er innstilt, still det inn til "Standardformat".

Koble til en TV som er kompatibel med eARC

Sound Bar er kompatibel med eARC (Enhanced Audio Return Channel). eARC er en ny funksjon standardisert av HDMI 2.1 og støtter de nyeste lydformatene i tillegg til lydformater som støttes med eksisterende ARC (Audio Return Channel).

Du kan se objektlydinnhold, som Dolby Atmos - Dolby TrueHD og DTS:X eller flerkanals LPCM-innhold som ikke kan overføres med ARC ved å koble sammen Sound Bar og TV-en som er kompatible med eARC med en HDMI-kabel. For tilkoblingen, se Startveiledning (separat dokument).

Forberede bruk av eARC-funksjonen

Standardinnstillingen til eARC-funksjonen er på. Hvis eARC-funksjonen er satt til av, trykk og hold SPORTS i fem sekunder for å slå på eARC-funksjonen (side 31).

eARC-funksjonen er aktivert og fungerer mens den er tilkoblet en TV som er kompatibel med eARC.

ARC-funksjonen fungerer ved tilkobling av en TV som er kompatibel med ARC (ikke kompatibel med eARC).

Merknad

Når eARC-funksjonen er stilt inn til på, husk å sjekke eARC-innstillingen til den tilkoblede TV-en. Se bruksanvisningen til TV-en for mer informasjon.

Montere Sound Bar på en vegg

Du kan montere Sound Bar på en vegg.

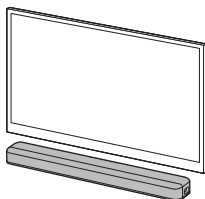

Merknader

- Gjør klar skruer (ikke inkludert) som er egnet for veggmaterialet og styrken. Da vegger laget av gipsplater er spesielt skjøre bør skruene heller festes i veggbjelken. Installer høyttalerne horisontalt, hengt etter skruer i stifter på en kontinuerlig flat del av veggen.
- La en Sony-forhandler eller lisensiert entreprenør utføre installasjonen og legg spesielt merke til sikkerheten under installasjonen.
- Sony skal ikke holdes ansvarlige for uhell eller skade forårsaket av feil installasjon, utilstrekkelig veggstyrke, feil installasjon av skruer, naturkatastrofe, e.l.

- 1** Gjør klar to skruer (ikke inkludert) som er egnet for veggmonteringshullene på baksiden av Sound Bar.

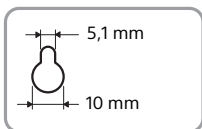
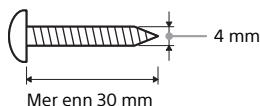

Hull på baksiden av Sound Bar

- 2** Fest VEGGMONTERINGSMAL (inkludert) på en vegg.

Midten av TV-en

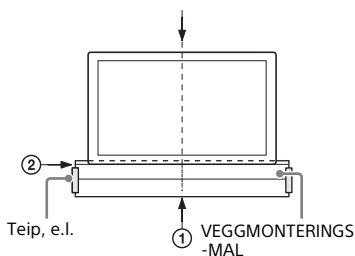

- 1** Sett LINJE PÅ MIDTEN AV TV-EN (1) på VEGGMONTERINGSMALEN på linje med TV-ens midtre linje.
- 2** Sett LINJE UNDER TV (2) på VEGGMONTERINGSMALEN på linje med bunnen på TV-en, klistre deretter VEGGMONTERINGSMALEN på en vegg med teip, e.l.

- 3** Fest skruene i merkene (A) på SKRUELINJEN (3) til VEGGMONTERINGSMALEN, som vist i illustrasjonen under.

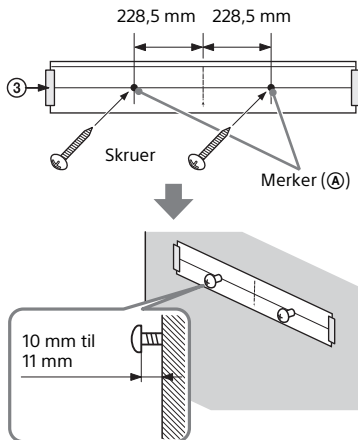

- 4** Fjern VEGGMONTERINGSMAL.

- 5** Heng Sound Bar på skruene.

Sett hullene på baksiden av Sound Bar på linje med skruene, og heng deretter Sound Bar på de to skruene.

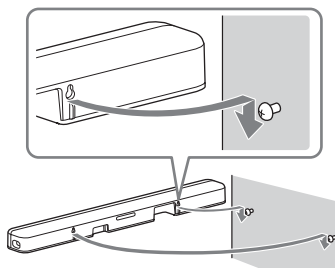

Merknad

Glatt ut VEGGMONTERINGSMALEN helt når du klistrer den på vegg.

Når TV-fjernkontrollen ikke fungerer

Når Sound Bar blokkerer fjernkontrollsensoren til TV-en kan det hende at TV-fjernkontrollen ikke fungerer. I så fall aktiverer du IR-repeaterfunksjonen til Sound Bar. Du kan kontrollere TV-en med TV-fjernkontrollen ved å sende fjernkontrollsignalet fra baksiden av Sound Bar.

Trykk og hold STANDARD i fem sekunder for å slå på eller av funksjonen.

IR-repeater på

HDMI- og BLUETOOTH-indikatorene blinker.

IR-repeater av

Dolby ATMOS- og DTS:X-indikatorene blinker.

Merknader

- Sjekk at TV-fjernkontrollen ikke kan kontrollere TV-en og slå deretter på IR-repeaterfunksjonen. Hvis den er slått på når fjernkontrollen kan kontrollere TV-en kan ikke riktig betjening oppnås på grunn av en forstyrrelse mellom den direkte kommandoen fra fjernkontrollen og kommandoen via Sound Bar.
- Hvis IR-repeaterfunksjonen er slått på kan det hende denne funksjonen ikke fungerer, avhengig av TV-en. Det kan også hende at andre fjernkontroller som til et klimaanlegg ikke fungerer riktig. I så fall endrer du hvor Sound Bar eller TV-en er plassert.

Lytte til en TV og andre enheter

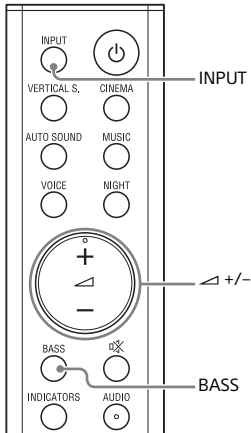

1 Trykk gjentatte ganger på INPUT.

Når du trykker én gang på INPUT blinker gjeldende inngangsindikator. Trykk på INPUT igjen for å velge enheten du ønsker. Indikatoren på den valgte enheten tennes.

Hver gang du trykker på INPUT endres inngangen syklisk som følger.

TV-inngang → HDMI-inngang → BLUETOOTH-inngang

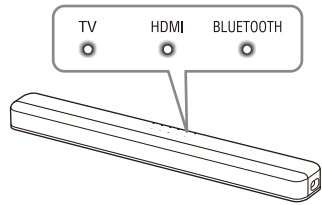

TV-inngang

- TV som er koblet til TV IN (OPT)-kontakten på Sound Bar
- TV kompatibel med eARC eller ARC-funksjonen som er koblet til HDMI OUT (TV eARC/ARC)-kontakten på Sound Bar

Når du kobler TV-en til både HDMI OUT (TV eARC/ARC)- og TV IN (OPT)-kontaktene, har inndata fra HDMI OUT (TV eARC/ARC)-kontaktene prioritering hvis TV-lydsignalet mates inn med ARC- eller eARC-funksjonen.

HDMI-inngang

Enhet som er koblet til HDMI IN-kontakten på Sound Bar

BLUETOOTH-inngang

BLUETOOTH-enhet som støtter A2DP
For detaljer, se "Lytte til musikk/lyd med BLUETOOTH®-funksjonen" (side 26).

2 Juster volumet.

- Juster volumet ved å trykke på  +/- på fjernkontrollen.
- Juster basstonenivået ved å trykke på BASS på fjernkontrollen (side 24).

Tips

Du kan også velge inngangen ved å trykke på  på Sound Bar.

Bruke surroundlyden

Få en omfavnende surroundopplevelse (VERTICAL S.)

Du kan føle deg omfavnet av lyden ikke bare fra den horisontale retningen, men også fra en retning oppover ved bruk av Vertical Surround Engine* som er effektivt for andre lydmoduser (side 22) enn NEWS. Denne funksjonen fungerer også for 2.0-kanalsignalet som et TV-program.

* Vertical Surround Engine er en svært nøyaktig digital lydfeltbehandlingsteknologi utviklet av Sony som virtuelt produserer lydfeltet i høyderetningen i tillegg til et lydfelt i den horisontale retningen ved å kun bruke fremre høyttalere og ingen øvre høyttalere.

Du trenger ikke høyttalere i taket og du kan få en følelse av tilstedeværelse uavhengig av høyden. Denne funksjonen er heller nesten ikke påvirket av fasongen på et rom fordi den ikke bruker lyd reflektert fra en vegg. Dette muliggjør en forbedret surroundavspilling.

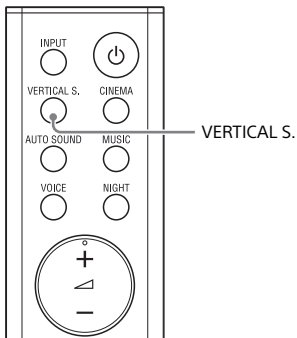

Trykk på VERTICAL S. for å slå på eller av funksjonen.

Vertikal surround på

VERTICAL S.-indikatoren tennes.

Vertikal surround av

VERTICAL S.-indikatoren slukkes.

Merknader

- Surroundeffekten fra alle retninger varierer avhengig av lydkilden.
- Det kan oppstå en forsinkelse mellom lyden og bildet avhengig av lydkilden. Hvis TV-en har en funksjon som forsinker bildet bør du justere med denne.

Lydmodusen som er skreddersydd lyd kilder

Du kan enkelt bruke forhåndsprogrammerte lydeffekter som er skreddersydd ulike typer lyd kilder.

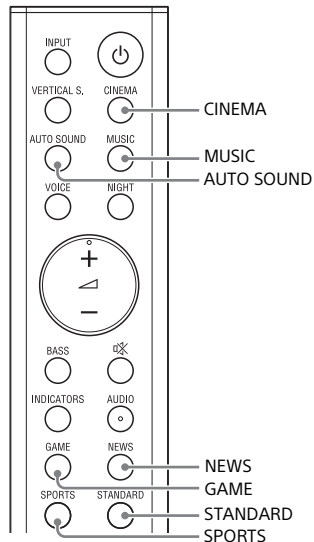

Trykk på lydmodus-valgknappen for å velge lydmodusen.

Indikatorene Dolby ATMOS DTS:X og VERTICAL S. lyser i to sekunder når du velger lydmodusen.

AUTO SOUND

Den rette lydinnstillingen velges automatisk for lydkilden med ClearAudio+.

CINEMA

Du føler deg omfavnet av lyden som reiser bak deg og rundt hele kroppen din. Denne modusen passer for å se på filmer.

MUSIC

Lydens livlighet og glød uttrykkes i detaljer. Denne modusen passer for lytting til musikk på en måte som vekker følelser.

GAME

Du kan slippe deg selv løs i spillet ved å reproducere følelsen av bevegelse og avstand til objekter, samt høre dialoger tydelig.

NEWS

Gjenskaper klar tale på nyhetssendinger.

SPORTS

Du kan oppleve en atmosfære som om du ser på en fremstilling i et stadium. Fortellinger til kommentatorer reproduseres derimot livlig.

STANDARD

Lyden fra et TV-program kan klart høres.

Velge lydeffektinnstillingen

Du kan velge lydeffekter.

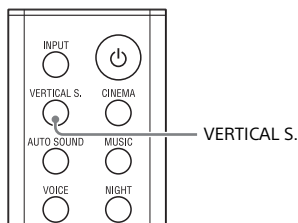

Trykk og hold VERTICAL S. i fem sekunder for å velge lydeffektinnstillingen.

Lydeffektinnstillingen endres syklisk som følger.

Lydmodus på → Dolby Speaker Virtualizer → DTS Virtual:X → Lydeffekt av

Lydmodus på

Vertical Surround Engine fremmer surround og høydehøytalerkanalene for å skape en omfavnende virtuell surroundeffekt som lydmodus (side 22) og vertikal surround (side 22).

VERTICAL S.-indikatoren lyser i to sekunder.

Dolby Speaker Virtualizer

Dolby Speaker Virtualizer fremmer surround og høydehøytalerkanalene for å skape en omfavnende virtuell surroundeffekt når du spiller av Dolby-format. Deaktiverer andre lydeffekter enn Dolby-format.

Dolby ATMOS-indikatoren lyser i to sekunder.

DTS Virtual:X

DTS Virtual:X er aktivert.

DTS Virtual:X Technology i Sound Bar setter deg i midten av flere høyttalere.

DTS:X-indikatoren lyser i to sekunder.





Lydeffekt av



Deaktiverer lydeffektene.

Dolby ATMOS-, DTS:X- og VERTICAL S.-indikatorerne blinker tre ganger.

Justere lyden

Du kan justere lyden med knappene på fjernkontrollen.

Navn på funksjon	Knapp	Funksjon
Nattmodus		Du kan få klar lyd med et lavt volum på natten. <ul style="list-style-type: none">• På: HDMI- og BLUETOOTH-indikatorerne lyser i to sekunder.• Av: Dolby ATMOS- og DTS:X-indikatorerne lyser i to sekunder. Merknad Når du slår av Sound Bar er nattmodusen automatisk satt til av.
Talemodus		Du kan gjøre dialoger klarere. <ul style="list-style-type: none">• På: HDMI- og BLUETOOTH-indikatorerne lyser i to sekunder.• Av: Dolby Digital eller DTS-signalet. Innstillingen endres syklisk i rekkefølgen Auto → På → Av.
Audio DRC	 Trykk og hold i fem sekunder	Du kan komprimere lydsignalets dynamiske område (området mellom maksimal og minimum volum) og lyd med lavt volum er enklere å høre. Denne funksjonen fungerer kun ved avspilling av Dolby Digital eller DTS-signalet. Innstillingen endres syklisk i rekkefølgen Auto → På → Av. <ul style="list-style-type: none">• Auto: Komprimerer automatisk lyd kodet i Dolby TrueHD. Indikatorerne Dolby ATMOS, DTS:X, HDMI og BLUETOOTH blinker.• På: HDMI- og BLUETOOTH-indikatorerne blinker.• Av: Dolby ATMOS- og DTS:X-indikatorerne blinker.
Multipleks kringkastingslyd		Du kan høre multipleks kringkastingslyd når Sound Bar mottar et Dolby Digital multipleks kringkastingsignal. Innstillingen endres syklisk i rekkefølgen Hoved → Under → Hoved/under. <ul style="list-style-type: none">• Hoved: HDMI- og BLUETOOTH-indikatorerne lyser i to sekunder.• Under: Dolby ATMOS- og DTS:X-indikatorerne lyser i to sekunder.• Hoved/under: Hovedlyden mates ut fra venstre høyttaler og underlyden mates ut fra høyre høyttaler. Dolby ATMOS-, DTS:X-, HDMI- og BLUETOOTH-indikatorerne lyser i to sekunder.
Justering av basstone		Basstonenivået endres syklisk som følger. 0 → +1 → -1 → 0... <ul style="list-style-type: none">• 0 (Normal): VERTICAL S.- og TV-indikatorerne lyser i to sekunder.• +1 (Sterk): HDMI- og BLUETOOTH-indikatorerne lyser i to sekunder.• -1 (Lett): Dolby ATMOS- og DTS:X-indikatorerne lyser i to sekunder. Merknad Når inngangskilden ikke inneholder mye basslyd, som på TV-programmer, kan basslyden fra subwooferen være vanskelig å høre.

Navn på funksjon	Knapp	Funksjon
A/V Sync	A/V SYNC 	Når lyden ikke passer med bildene på TV-skjermen kan du justere forsinkelsen mellom bildet og lyden. <ul style="list-style-type: none"> • 0 msek: Dolby ATMOS-indikatoren lyser i to sekunder. • 40 msek: Dolby ATMOS- og DTS:X-indikatorene lyser i to sekunder. • 80 msek: Dolby ATMOS-, DTS:X- og VERTICAL S.-indikatorene lyser i to sekunder. • 120 msek: Dolby ATMOS-, DTS:X-, VERTICAL S.- og TV-indikatorene lyser i to sekunder. <p>Tips</p> <ul style="list-style-type: none"> • Denne funksjonen fungerer kun for HDMI-inngangen. • Hvis TV-en har en funksjon som justerer forsinkelsen mellom bildet og lyden bruker du denne. Se bruksanvisningen til TV-en for mer informasjon.
DTS-dialogkontroll	DTS DIALOG 	Du kan enkelt lytte til dialog da den skiller seg ut fra omgivelseslyden ved å justere dialogvolumet. Denne funksjonen fungerer under avspilling av innhold som er kompatibelt med DTS:X-dialogkontrollfunksjonen. <ul style="list-style-type: none"> • 0 dB: Dolby ATMOS- og BLUETOOTH-indikatorene blinker to ganger. • 1 dB: Dolby ATMOS-indikatoren lyser i to sekunder. • 2 dB: Dolby ATMOS- og DTS:X-indikatorene lyser i to sekunder. • 3 dB: Dolby ATMOS-, DTS:X- og VERTICAL S.-indikatorene lyser i to sekunder. • 4 dB: Dolby ATMOS-, DTS:X-, VERTICAL S.- og TV-indikatorene lyser i to sekunder. • 5 dB: Dolby ATMOS-, DTS:X-, VERTICAL S.-, TV- og HDMI-indikatorene lyser i to sekunder. • 6 dB: Alle indikatorene blinker to ganger.

Tips

AUDIO fungerer ikke mens BLUETOOTH-indikatoren lyser.

Lytte til musikk/lyd med
BLUETOOTH®-funksjonen

Lytte til musikk fra en mobil enhet

Du kan lytte til musikk lagret på en mobil enhet som en smarttelefon eller et nettbrett via en trådløs tilkobling ved å koble sammen Sound Bar og den mobile enheten med BLUETOOTH-funksjonen.

Ved tilkobling til den mobile enheten med BLUETOOTH-funksjonen kan du bruke enheten med den inkluderte fjernkontrollen uten å slå på TV-en.

Lytte til musikk ved å pare med en mobil enhet

For å lytte til musikk på den mobile enheten med BLUETOOTH-funksjonen må du pare Sound Bar og den mobile enheten.

Paring er en prosess som er nødvendig for registrere informasjon på begge BLUETOOTH-enheter før trådløs tilkobling.

1 Trykk og hold BLUETOOTH-knappen på Sound Bar i to sekunder.

Sound Bar går inn i paringsmodusen og BLUETOOTH-indikatoren blinker raskt.

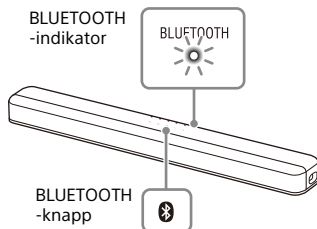

Hvis paring ikke utføres for fem minutter etter at Sound Bar går inn i paringsmodus så avbrytes paringsmodusen. I så fall må du starte paringen på nytt.

2 Søk etter Sound Bar på den mobile enheten for å utføre paringen.

Listen over BLUETOOTH-enheter som det søkes etter vises på skjermen til den mobile enheten. Se bruksanvisningen til den mobile enheten for informasjon om hvordan du parer BLUETOOTH-enheten til den mobile enheten.

3 Par Sound Bar og den mobile enheten ved å velge "HT-X8500" fra listen på skjermen til den mobile enheten.

Skriv inn "0000" hvis et passord er nødvendig.

4 Sørg for at BLUETOOTH-indikatoren på Sound Bar lyser blått.

En tilkobling mellom Sound Bar og den mobile enheten har blitt opprettet.

5 Start lydavspilling med musikkappen på den tilkoblede mobile enheten.

Lyd mates ut fra Sound Bar.

6 Juster volumet.

- Juster volumet ved å trykke på \triangleleft +/- på fjernkontrollen.
- Juster basstonenivået ved å trykke på BASS på fjernkontrollen (side 24).

Sjette tilkoblingsstatusen til BLUETOOTH-funksjonen

Status	BLUETOOTH-indikator
Under paringens standbystatus	Blinker raskt blått
Tilkobling forsøkes	Blinker blått
Tilkobling er etablert	Lyser blått
Ikke tilkoblet	Lyser i to sekunders intervaller
BLUETOOTH-funksjonen er slått av	Slås av

Merknader

- Du kan pare BLUETOOTH-enheter opptil følgende nummer.
 - Mobile enheter: 9
 - Sony TV med BLUETOOTH-funksjonen: 1Hvis en ny enhet pares etter paring med antall nye enheter, erstattes den eldste enheten med den nye.
- Utfør paring for den sekundære og etterfølgende mobile enheter.

Tips

- Du kan kontrollere tilkoblingsstatusen til BLUETOOTH-funksjonen ved å sjekke BLUETOOTH-indikatorstatusen.
- Mens BLUETOOTH-inngangen velges går Sound Bar inn i paringsmodus ved å trykke kort på BLUETOOTH-knappen på Sound Bar.

- Mens BLUETOOTH-inngangen ikke er valgt, gjenoppretter Sound Bar automatisk tilkobling til BLUETOOTH-enheten som den sist var tilkoblet ved å trykke kort på BLUETOOTH-knappen på Sound Bar.

Lytte til musikk fra den parede mobile enheten

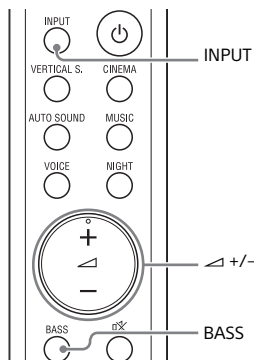

- 1 Slå på BLUETOOTH-funksjonen til den mobile enheten.
- 2 Trykk INPUT gjentatte ganger for å velge BLUETOOTH-inngangen eller trykk kort på BLUETOOTH-knappen på Sound Bar. BLUETOOTH-indikatoren blinker og Sound Bar kobler automatisk til BLUETOOTH-enheten som den var sist tilkoblet.
- 3 Sørg for at BLUETOOTH-indikatoren lyser blått. En tilkobling mellom Sound Bar og den mobile enheten har blitt opprettet.
- 4 Start lydavspilling med musikkappen på den tilkoblede mobile enheten. Lyd mates ut fra Sound Bar.

5 Juster volumet.

- Juster volumet ved å trykke på \triangleleft +/– på fjernkontrollen.
- Juster basstonenivået ved å trykke på BASS på fjernkontrollen (side 24).

Endre innstillingene til BLUETOOTH-funksjonen

Slå på Sound Bar ved å betjene BLUETOOTH-enheten

Når Sound Bar har paringsinformasjon kan du slå på Sound Bar og lytte til musikk fra en BLUETOOTH-enhet selv når Sound Bar er i standbymodus ved å sette BLUETOOTH-standbymodus til på.

Trykk og hold NIGHT i fem sekunder for å slå på eller av funksjonen.

BLUETOOTH-standbymodus på

HDMI- og BLUETOOTH-indikatorene blinker.

BLUETOOTH-standbymodus av

Dolby ATMOS- og DTS:X-indikatorene blinker.

Merknad

Strømforbruket i standby stiger mens BLUETOOTH-standbymodusen er på.

Høre på lyden til BLUETOOTH-enheten med høy lyd kvalitet

Du kan høre på lyd av høy kvalitet hvis AAC-kodeksfunksjonen er slått på og enheten din støtter AAC.

Trykk og hold AUTO SOUND i fem sekunder for å slå på eller av funksjonen.

AAC-kodeks på



HDMI- og BLUETOOTH-indikatorene blinker.

AAC-kodeks av

Dolby ATMOS- og DTS:X-indikatorene blinker.

Slå av BLUETOOTH-funksjonen

Du kan slå av BLUETOOTH-funksjonen.

Trykk og hold  (av/på),  (inngang) og - (volum) på Sound Bar i mer enn **10 sekunder**.

BLUETOOTH-funksjon på

HDMI- og BLUETOOTH-indikatorene blinker.

BLUETOOTH-funksjon av

Dolby ATMOS- og DTS:X-indikatorene blinker.

Merknad

Når BLUETOOTH-funksjonen er slått av hoppes BLUETOOTH-inngangen over ved valg av inngang med trykk på INPUT.

Bruke de ulike funksjonene

Bruke Kontroll for HDMI-funksjonen

Tilkobling av en enhet som en TV eller Blu-ray Disc-spiller kompatibel med Kontroll for HDMI-funksjonen* med en HDMI-kabel lar deg enkelt betjene enheten med fjernkontrollen til TV-en eller Blu-ray Disc-spillere.

Merknad

Disse funksjonene fungerer kanskje med andre enheter enn de som er produsert av Sony, men operasjon garanteres ikke.

* Kontroll for HDMI er en standard brukt av CEC (Consumer Electronics Control) for å tillate HDMI-enheter (High-Definition Multimedia Interface) å kontrollere hverandre.

Forberede bruk av Kontroll for HDMI-funksjonen

Trykk og hold VOICE i fem sekunder for å slå på eller av funksjonen.

Kontroll for HDMI-funksjon på HDMI- og BLUETOOTH-indikatorerne blinker.

Kontroll for HDMI-funksjon av Dolby ATMOS- og DTS:X-indikatorerne blinker.

Aktiver Kontroll for HDMI-funksjonsinnstillingene for følgende enheter etter at du har slått på Kontroll for HDMI-funksjonen til Sound Bar ved å utføre operasjonen over.

- TV eller AV-enhet tilkoblet Sound Bar
- AV-enhet tilkoblet TV-en

Tips

Hvis du aktiverer Kontroll for HDMI-funksjonen ("BRAVIA"-synkronisering) når du bruker en TV som er produsert av Sony, aktiveres også Kontroll for HDMI-funksjonen på Sound Bar.

Avstengingsfunksjon for systemet

Sound Bar slås av automatisk når du slår av TV-en.

Systemets lydkontrollfunksjon

Hvis du slår på Sound Bar mens du ser på TV kan lyden fra TV-en høres fra høyttalerne til Sound Bar. Volumet på Sound Bar kan justeres med TV-fjernkontrollen.

Når du slår på TV-en slås Sound Bar automatisk på og TV-lyden mates ut fra høyttalerne på Sound Bar. Operasjoner kan også gjøres med TV-ens meny. Se bruksanvisningen til TV-en for mer informasjon.

Merknader

- Nummeret for volumnivået på Sound Bar vises på TV-skjermen, avhengig av TV-en.
- System Audio Control-funksjonen er kanskje ikke tilgjengelig avhengig av TV-ens innstillinger. Se bruksanvisningen til TV-en for mer informasjon.
- Avhengig av TV-en, hvis TV-lyden ble matet ut fra høyttalerne på TV-en forrige gang du så på TV-en, kan det hende at Sound Bar ikke slås på samtidig som TV-en.

eARC/ARC (Enhanced Audio Return Channel/Audio Return Channel)

Hvis Sound Bar er tilkoblet TV-ens HDMI IN -kontakt kompatibel med eARC eller ARC, kan du høre TV-lyden fra høyttalerne på Sound Bar uten å koble til en optisk digital kabel.

Trykk og hold SPORTS i fem sekunder for å slå på eller av funksjonen.

eARC-funksjon på

HDMI- og BLUETOOTH-indikatorene blinker.

eARC-funksjon av

Dolby ATMOS- og DTS:X-indikatorene blinker.

Merknader

- Aktiverer eARC- eller ARC-funksjonen til TV-en. Se bruksanvisningen til TV-en for mer informasjon.
- Hvis TV-en ikke er kompatibel med eARC eller ARC må den optiske digitale kabelen (inkludert) kobles til (se den inkluderte startveiledningen).

Ettrykks avspillingsfunksjon

Når du spiller innhold på en enhet (Bluray Disc-spiller, "PlayStation®4", osv.) koblet til Sound Bar, slås Sound Bar og TV-en på automatisk, inngangen til Sound Bar byttes til TV-inngang og lyd mates ut fra høyttalerne på Sound Bar.

Merknader

- Hvis TV-lyden ble matet ut fra høyttalerne på TV-en forrige gang du så på TV-en, kan det hende at Sound Bar ikke slås på og lyden og bildet mates ut fra TV-en selv om innhold på enheten spilles av.
- Avhengig av TV-en kan det hende at begynnelsen på innholdet ikke spilles av riktig.

HDMI hvilemodus gjennomstrømsparingsinnstilling

HDMI Hvilemodus gjennomstrømsparingsinnstilling er en funksjon som lar deg få lyd og bilde på en tilkoblet enhet uten å slå på Sound Bar.

Trykk og hold GAME i fem sekunder for å velge HDMI hvilemodus gjennom-innstillingen.

HDMI hvilemodus gjennom-innstillingen endres syklisk som følger. Auto → På → Av

Auto

Signaler mates ut fra HDMI OUT (TV eARC/ARC)-kontakten på Sound Bar når TV-en slås på mens Sound Bar ikke er slått på. Ved å slå av den tilkoblede TV-en kan standbystrømforbruket til Sound Bar reduseres mer enn når "På" er innstilt. Indikatorene Dolby ATMOS, DTS:X, HDMI og BLUETOOTH blinker.

På

Signaler mates alltid ut fra HDMI OUT (TV eARC/ARC)-kontakten på Sound Bar når Sound Bar ikke er slått på. Vi anbefaler at du velger denne innstillingen hvis du kobler til en annen TV enn de som er produsert av Sony. HDMI- og BLUETOOTH-indikatorene blinker.

Av

Signaler mates ikke ut fra HDMI OUT (TV eARC/ARC)-kontakten på Sound Bar når Sound Bar ikke er slått på. Slå på Sound Bar for å se innholdet til en enhet som er tilkoblet Sound Bar på TV-en. Ved å slå av den tilkoblede TV-en kan standbystrømforbruket til Sound Bar reduseres mer enn når "På" er innstilt. Dolby ATMOS- og DTS:X-indikatorene blinker.

Merknad

Hvis bildet av en enhet tilkoblet Sound Bar ikke vises på TV-en, slår du på HDMI hvilemodus gjennom-innstillingen. Vi anbefaler at du velger denne innstillingen hvis du kobler til en annen TV enn de som er produsert av Sony.

Bruke "BRAVIA"-synkroniseringsfunksjonen

I tillegg til Kontroll for HDMI-funksjonen kan du også bruke "BRAVIA"-synkroniseringsfunksjonen som lydmodus-/scenevalg-funksjonen.

Merknad

Denne funksjonen er en proprietær funksjon av Sony. Denne funksjonen kan ikke fungere med andre produkter enn de som er produsert av Sony.

Lydmodus-/scenevalg-funksjon

Lydmodusen til Sound Bar byttes automatisk etter innstillingene til TV-ens scenevalg-funksjon eller lydmodus. Se bruksanvisningen til TV-en for mer informasjon. Sett lydmodusen til AUTO SOUND (side 22).

Spare strømforbruket

Endre følgende innstillinger for å bruke Sound Bar og spare strøm.

Slå av Sound Bar ved å registrere brukstilstanden

Når du slår på automatisk standby går Sound Bar inn i standbymodus automatisk når du ikke betjener Sound Bar på omtrent 20 minutter og Sound Bar ikke mottar et inngangssignal.

Trykk og hold INDICATORS i fem sekunder for å slå på eller av funksjonen.

Automatisk standby på

HDMI- og BLUETOOTH-indikatorene blinker.

Automatisk standby av

Dolby ATMOS- og DTS:X-indikatorene blinker.

Spare strøm i standbymodus

Sjekk at du har stilt inn følgende innstillinger for å spare strømforbruk under standbymodus:

- BLUETOOTH-standbymodus er slått av (side 28). (Standardinnstilling er på.)
- Kontroll for HDMI-funksjonen er slått av (side 30). (Standardinnstilling er på.)
- HDMI hvilemodus gjennom-innstillingen er slått av (side 31). (Standardinnstilling er auto.)

Feilsøking

Feilsøking

Hvis du opplever noen av følgende problemer mens du bruker Sound Bar kan du bruke denne feilsøkingsguiden til å løse problemet før du ber om reparasjoner. Kontakt nærmeste Sony-forhandler hvis det skulle oppstå problemer.

Strøm

Sound Bar kan ikke strømføres.

- Sjekk at strømledningen og strømadapteren er sikkert tilkoblet.
- Koble strømledningen fra stikkkontakten, vent noen minutter og koble den til igjen.

Sound Bar slås av automatisk.

- Den automatiske standbyfunksjonen fungerer. Sett den automatiske standbyfunksjonen til av (side 32).

Sound Bar slås ikke på selv når TV-en slås på.

- Slå på Kontroll for HDMI-funksjonen (side 30). TV-en må støtte Kontroll for HDMI-funksjonen. Se bruksanvisningen til TV-en for mer informasjon.
- Sjekk TV-ens høyttalerinnstilling. Sound Bar-strømmen synkroniserer med TV-ens høyttalerinnstilling. Se bruksanvisningen til TV-en for mer informasjon.
- Avhengig av TV-en, hvis lyden ble matet ut fra høyttalerne på TV-en forrige gang, kan det hende at Sound Bar ikke slås på samtidig som TV-en.

Sound Bar slås av selv når TV-en slås av.

- Sjekk innstillingen for Kontroll for HDMI-funksjonen (side 30). Når Kontroll for HDMI-funksjonen er slått på og inngangen til Sound Bar er TV- eller HDMI-innmating, slås Sound Bar automatisk av når du slår av TV-en.

Sound Bar slås ikke av selv når TV-en slås av.

- Sjekk innstillingen for Kontroll for HDMI-funksjonen (side 30). Slå på Kontroll for HDMI-funksjonen for å slå av Sound Bar automatisk ved å sammenkoble den med TV-strømmen (side 30). Denne funksjonen fungerer kun hvis inngangen til Sound Bar er TV- eller HDMI-inngangen. TV-en må støtte Kontroll for HDMI-funksjonen. Se bruksanvisningen til TV-en for mer informasjon.

Sound Bar kan ikke slås av.

- Sound Bar kan være i demomodus. Tilbakestill Sound Bar for å avbryte demomodus. Trykk og hold  (av/på) og – (volum) på Sound Bar i mer enn fem sekunder (side 38).

Bilde

Det er intet bilde eller bildet mates ikke riktig ut.

- Velg riktig inngang (side 21).
- Når det ikke er noe bilde mens TV-inngangen er valgt, bruk TV-fjernkontrollen til å velge TV-kanalen som du ønsker.
- Når det ikke er noe bilde mens HDMI-inngangen er valgt, trykk på avspillingsknappen til den tilkoblede enheten.
- Koble fra HDMI-kabelen og koble den til igjen. Sørg for at kabelen er satt godt inn.

- Når det ikke er noe bilde fra den tilkoblede enheten eller bildet fra den tilkoblede enheten ikke er riktig matet ut, sett HDMI-signalformatfunksjonen til "Standardformat" (side 17).
- Hvis intet bilde vises når enheten er koblet til med HDMI-kabelen, sørg for at enheten er koblet til HDMI IN-kontakten og at TV-en er koblet til HDMI OUT (TV eARC/ARC)-kontakten.
- Sound Bar er koblet til en inngangsenhet som ikke er HDCP-ettergivende (High-bandwidth Digital Content Protection). Sjekk i så fall spesifikasjonene til den tilkoblede enheten.

3D-innhold fra HDMI IN-kontakten vises ikke på TV-skjermen.

- 3D-innhold vises kanskje ikke, avhengig av TV-en eller videoenheten. Sjekk det støttede HDMI-videoformatet (side 41).

4K-videoinnhold fra HDMI IN-kontakten vises ikke på TV-skjermen.

- 4K-videoinnhold vises kanskje ikke, avhengig av TV-en eller videoenheten. Sjekk videoegenskapen og innstillingene på TV-en og videoenheten.
- Bildet vises kanskje ikke riktig hvis HDMI-signalformatinnstillingen er endret. I så fall endrer du innstillingen til "Standardformat" (side 17).
- Bruk en Premium høyhastighets HDMI-kabel med Ethernet som støtter 18 Gbps eller Høyhastighets HDMI-kabel med Ethernet (side 41).
- Hvis Sound Bar er koblet til HDMI-kontakten som ikke er kompatibel med HDCP2.2 eller HDCP2.3, blinker HDMI-indikatoren på Sound Bar. Koble til HDMI-kontakten som er kompatibel med HDCP2.2 eller HDCP2.3 på 4K TV-en eller 4K-enheten.

Et bilde vises ikke på hele TV-skjermen.

- Mediets sideforhold er fastsatt.

Bilde og lyd på enheten som er koblet til Sound Bar mates ikke ut fra TV-en når Sound Bar ikke er slått på.

- Slå på HDMI hvilemodus gjennominnstillingen (side 31).
- Slå på Sound Bar, bytt deretter inngangen for enheten som spiller.

HDR-innhold kan ikke vises som høydynamisk område.

- Sjekk innstillingene til TV-en og den tilkoblede enheten. Se bruksanvisningen til TV-en og den tilkoblede enheten for mer informasjon.
- Noen enheter kan konvertere HDR-innhold til SDR hvis båndbredden ikke er nok. I så fall stiller du inn HDMI-signalformatinnstillingen til "Forbedret format" hvis TV-en og den tilkoblede enheten støtter en båndbredde på opptil 18 Gbps (side 17). Når du velger "Forbedret format", husk å bruke en Premium høyhastighets HDMI-kabel med Ethernet som støtter 18 Gbps (side 41).

Lyd

Sound Bar kan ikke kobles til en TV med BLUETOOTH-funksjonen.

- Når du kobler Sound Bar og TV-en til med en HDMI-kabel (ikke inkludert) kanselleres BLUETOOTH-tilkoblingen. Koble fra HDMI-kabelen, og gjør så tilkoblingen fra begynnelsen (side 13).

Ingen TV-lyd mates ut fra Sound Bar.

- Sjekk at type og tilkobling av HDMI-kabelen eller den optiske digitale kabelen som er tilkoblet Sound Bar og TV-en (se den inkluderte startveiledningen).

- Koble fra kablene som er koblet til mellom TV-en og Sound Bar og koble dem deretter godt til igjen. Koble fra strømledningen til TV-en og Sound Bar fra stikkkontakten, og koble dem til igjen.
- Når Sound Bar og TV-en er koblet til med bare HDMI-kabelen, sjekk følgende.
 - HDMI-kontakten på den tilkoblede TV-en er merket med "eARC" eller "ARC".
 - Kontroll for HDMI-funksjonen til TV-en er slått på.
 - eARC- eller ARC-funksjonen til TV-en er aktivert.
 - eARC-funksjonen til Sound Bar er aktivert (side 31).
 - På Sound Bar er Kontroll for HDMI-funksjonen slått på på (side 30).
- Hvis TV-en ikke er kompatibel med eARC, slå av eARC-funksjonen (side 31).
- Hvis TV-en ikke er kompatibel med eARC eller ARC koble til den optiske digitale kabelen (inkludert) (se den inkluderte startveiledningen). Hvis TV-en ikke er kompatibel med eARC eller ARC, mates ikke TV-lyd ut fra Sound Bar selv om Sound Bar er koblet til TV-ens HDMI IN-kontakt.
- Trykk gjentatte ganger på INPUT for å velge TV-inngangen (side 21).
- Øk volumet på Sound Bar eller fjern demping.
- Hvis lyden til en kabelboks/parabolboks koblet til TV-en ikke mates ut, koble enheten til en HDMI IN-kontakt på Sound Bar og bytt inngangen på Sound Bar til HDMI (se den inkluderte startveiledningen).
- Avhengig av rekkefølgen som du slår på TV-en og Sound Bar i, kan Sound Bar være dempet og Dolby ATMOS- og BLUETOOTH-indikatorene blinker sakte. I så fall slår du først på TV-en og deretter Sound Bar.
- Still inn høyttalerinnstillingen til TV-en (BRAVIA) til Lydanlegg. Se bruksanvisningen til TV-en angående hvordan du setter opp TV-en.

Bilde og lyd på enheten som er koblet til Sound Bar mates ikke ut fra TV-en når Sound Bar ikke er slått på.

- Slå på HDMI hvilemodus gjennominnstillingen (side 31).
- Slå på Sound Bar, bytt deretter inngangen for enheten som spiller.

Lyden mates ut fra både Sound Bar og TV-en.

- Demp lyden på Sound Bar eller TV-en.

Utmatingslyden til Sound Bar er ikke samme nivå som den fra TV-en selv om lydnivåene på Sound Bar og TV-en er satt til samme verdi.

- Hvis Kontroll for HDMI-funksjonen er slått på, kan verdien til lydnivået på Sound Bar vises på TV-en som TV-lydnivået. Utmatingslydnivåene til Sound Bar og TV-en er forskjellig selv om lydnivåene på Sound Bar og TV-en er satt til samme verdi. Utmatingslydnivåene til Sound Bar og TV-en er forskjellig avhengig av de ulike lydbehandlingssegenskapene og er ikke en feilfunksjon.

Lyden forstyrres mens et TV-program eller innhold vises fra en Blu-ray Disc, e.l.



- Sjekk lydmodusinnstillingen (side 22). Hvis lydmodusen er satt til AUTO SOUND kan lyden avbrytes når lydmodusen endres automatisk i henhold til informasjonen til programmet som spilles av. Hvis du ikke vil endre lydmodusen automatisk, still inn lydmodusen til en annen innstilling enn AUTO SOUND.

TV-lyden fra Sound Bar ligger bak bildet.

- Still inn justeringsverdien til forsinkelsen mellom bildet og lyden til 0 msek hvis den er satt til området mellom 40 msek og 120 msek (side 25).

- Det kan oppstå en forsinkelse mellom lyden og bildet avhengig av lydkilden. Hvis TV-en har en funksjon som forsinker bildet bør du justere med denne.
- Subwooferen er designet for avspilling av bass eller lavfrekvenslyd. Hvis inngangskildene inneholder svært få basslydkomponenter (dvs., en TV-sending) kan lyden fra subwooferen være vanskelig å høre. Spill den innebygde demonstrasjonsmusikken ved å følge trinnene under og sjekk at lyden mates ut fra subwooferen.

Ingen lyd eller bare en lyd av et svært lavt nivå fra enheten tilkoblet Sound Bar høres.

- Trykk på  + på fjernkontrollen og sjekk volumnivået (side 11).
- Trykk på  eller  + på fjernkontrollen for å avbryte dempingen (side 11).
- Sørg for at inngangskilden er riktig valgt. Du bør prøve andre inngangskilder ved å trykke flere ganger på INPUT (side 21).
- Sjekk at alle kablene og ledningene til Sound Bar og den tilkoblede enheten er godt satt inn.
- Når du spiller av innhold kompatibelt med kopibeskyttelsesteknologi (HDCP), kan det kanskje ikke mates ut fra Sound Bar.
- Still inn HDMI-signalformatfunksjonen til "Standardformat" (side 17).



Surroundeffekten kan ikke oppnås.

- Det kan hende at surroundlydbehandlingen ikke fungerer riktig, avhengig av inngangssignalet og lydmodusinnstillingen. Surroundeffekten kan være liten, avhengig av programmet eller platen.
- For å spille av flerkanallyd, sjekk innstillingen for digital lydutgang på enheten som er koblet til Sound Bar. Se den inkluderte bruksanvisningen til den tilkoblede enheten for mer informasjon.

Subwoofer

Ingen lyd eller bare lyd fra et svært lavt nivå høres fra subwooferen.

- Trykk gjentatte ganger på BASS for å justere nivået på basstenen (side 24).

- ① Trykk og hold  på Sound Bar i tre sekunder. Den innebygde demonstrasjonsmusikken spilles av.
- ② Trykk på  igjen. Den innebygde demonstrasjonsmusikken kanselleres og Sound Bar går tilbake til tidligere tilstand.
- Slå av nattmodusen. For detaljer, se "Nattmodus" (side 24).

Tilkobling av mobil enhet

Paring kan ikke utføres.

- Før Sound Bar og BLUETOOTH-enheten nærmere hverandre.
- Sørg for at Sound Bar ikke mottar interferens fra en trådløs LAN-enhet, annen 2,4 GHz trådløs enhet eller en mikrobølgeovn. Hvis en enhet som genererer elektromagnetisk stråling er i nærheten, flytter du enheten unna Sound Bar.

BLUETOOTH-tilkobling kan ikke opprettes.

- Sørg for at BLUETOOTH-indikatoren på Sound Bar lyser (side 27).
- Sørg for at BLUETOOTH-enheten som skal kobles til er slått på og at BLUETOOTH-funksjonen er aktivert.
- Før Sound Bar og BLUETOOTH-enheten nærmere hverandre.
- Par Sound Bar og BLUETOOTH-enheten igjen. Det kan hende at du må avbryte paringen med Sound Bar med BLUETOOTH-enheten først.

- Paringsinformasjon kan slettes. Utfør paringen på nytt (side 26).

Lyden til den tilkoblede BLUETOOTH mobile enheten mates ikke ut fra Sound Bar.

- Sørg for at BLUETOOTH-indikatoren på Sound Bar lyser (side 27).
- Før Sound Bar og BLUETOOTH-enheten nærmere hverandre.
- Hvis en enhet som genererer elektromagnetisk stråling, som en trådløs LAN-enhet, andre BLUETOOTH-enheter eller en mikrobølgeovn er i nærheten, flytt enheten unna Sound Bar.
- Fjern en eventuell hindring mellom Sound Bar og BLUETOOTH-enheten eller flytt Sound Bar unna hindringen.
- Flytt den tilkoblede BLUETOOTH-enheten.
- Bytt den trådløse LAN-frekvensen på en nær trådløs LAN-ruter eller PC til 5 GHz-området.
- Øk volumet på den tilkoblede BLUETOOTH-enheten.

Fjernkontroll

Fjernkontrollen til Sound Bar fungerer ikke.

- Sikt fjernkontrollen mot fjernkontrollsensoren på Sound Bar (side 7).
- Fjern eventuelle hindringer i banen mellom fjernkontrollen og Sound Bar.
- Sett inn nye batterier i fjernkontrollen hvis de er svake.
- Sørg for at du trykker på riktig knapp på fjernkontrollen.

TV-fjernkontrollen fungerer ikke.

- Dette problemet kan løses ved å aktivere IR-repeaterfunksjonen (side 20).

Annet

Kontroll for HDMI-funksjonen fungerer ikke riktig.

- Sjekk tilkoblingen med Sound Bar (se den inkluderte startveiledningen).
- Aktiver Kontroll for HDMI-funksjonen på TV-en. Se bruksanvisningen til TV-en for mer informasjon.
- Vent litt og prøv så igjen. Hvis du kobler fra Sound Bar tar det litt tid før du kan utføre operasjoner. Vent i 15 sekunder eller mer og prøv så igjen.
- Sørg for at enhetene som er koblet til Sound Bar støtter Kontroll for HDMI-funksjonen.
- Aktiver Kontroll for HDMI-funksjonen på enhetene som er koblet til Sound Bar. Se bruksanvisningen til enheten for mer informasjon.
- Type og antall enheter som kan kontrolleres av Kontroll for HDMI-funksjonen er begrenset av HDMI CEC-standarden som følger:
 - Opptaksenheter (Blu-ray Disc-opptaker, DVD-opptaker, osv.): opptil tre enheter
 - Avspillingsenheter (Blu-ray Disc-spiller, DVD-spiller, osv.): opptil tre enheter
 - Tunerrelaterte enheter: opptil fire enheter
 - Lydanlegg (receiver/hodetelefoner): opptil én enhet (brukt av Sound Bar)

Alle indikatorene blinker raskt og Sound Bar er slått av.

- Koble fra strømledningen og sørg for at ingenting blokkerer ventilasjonsåpningene på Sound Bar.

Sensorene på TV-en fungerer ikke riktig.

- Sound Bar kan blokkere noen sensorer (som lysstyrkesensoren), fjernkontrollmottakeren på TV-en eller emitteren for 3D-briller (infrarød overføring) på en 3D TV som støtter det infrarøde 3D-brillesystemet eller trådløs kommunikasjon. Flytt Sound Bar unna TV-en innen en rekkevidde som gjør at delene kan fungere riktig. Se bruksanvisningen inkludert med TV-en for plassering av sensorene og fjernkontrollmottakeren.

Trådløs funksjon (BLUETOOTH-funksjonen) er ustabil.

- Ikke plasser andre metallgjenstander enn en TV rundt Sound Bar.

Musikk som du ikke er kjent med spilles plutselig av.

- Den forhåndsinstallerte prøvemusikken kan ha blitt spilt av. Trykk på  på Sound Bar for å stoppe avspillingen.

Sound Bar fungerer ikke riktig.

- Sound Bar kan være i demomodus. Tilbakestill Sound Bar for å avbryte demomodus. Trykk og hold – (volum) og  på Sound Bar i mer enn fem sekunder (side 38).

Tilbakestill Sound Bar

Hvis Sound Bar fremdeles ikke fungerer riktig, tilbakestiller du Sound Bar som følger.

1 Trykk og hold – (volum) og (av/på) på Sound Bar i mer enn fem sekunder.

Alle indikatorene på Sound Bar blinker fire ganger og innstillingene går tilbake til deres opprinnelige status.

2 Koble fra strømledningen.

3 Koble til strømledningen og trykk deretter på for å slå på Sound Bar.

Tips

Standardinnstillingene er understreket på hver funksjonsbeskrivelse.

Ekstra informasjon

Spesifikasjoner

Forsterkerdel

STRØMUTMATING (rangert)

Front L + Front R: 32 W + 32 W (ved 6 ohms, 1 kHz, 1 % THD)

Subwoofer: 64 W (ved 3 ohms, 100 Hz, 1 % THD)

STRØMUTMATING (referanse)

Front L/Front R høyttaler: 50 W (per kanal på 6 ohms, 1 kHz)

Subwoofer: 100 W (ved 3 ohms, 100 Hz)

Innganger

TV IN (OPT)

HDMI IN

Utgang

HDMI OUT (TV eARC/ARC)

BLUETOOTH-del

Kommunikasjonssystem

BLUETOOTH spesifikasjon versjon 5.0

Utgang

BLUETOOTH spesifikasjon
strømklasse 1

Maksimalt kommunikasjonsområde

Synsvidde ca. 25 m¹⁾

Frekvensbånd

2,4 GHz bånd (2,4000 GHz -
2,4835 GHz)

Maksimal utgangseffekt

≤ 6 dBm

Moduleringsmetode

FHSS (Freq Hopping Spread Spectrum)

Kompatible BLUETOOTH profiler²⁾

A2DP (Advanced Audio Distribution Profile)

AVRCP (Audio Video Remote Control Profile)

Støttede kodeks³⁾

SBC⁴⁾, AAC⁵⁾

Overføringsområde (A2DP)

20 Hz - 20 000 Hz (Samplingfrekvens
32 kHz, 44,1 kHz, 48 kHz)

- 1) Det faktiske området vil variere avhengig av faktorer som hindringer mellom henter, magnetiske felt rundt en mikroølgeovn, statisk elektrisitet, bruk trådløs telefon, mottaksfølsomhet, operativsystemet, programvareapplikasjoner, osv.
- 2) BLUETOOTH-standardprofiler indikerer formålet med BLUETOOTH-kommunikasjon mellom enheter.
- 3) Kodek: Lydsignalkomprimering og konverteringsformat
- 4) Forkortelse for Subband Codec
- 5) Forkortelse for Advanced Audio Coding

Høyttalerdel

Høyttalersystem

2-veis 4-høyttalersystem, bassrefleks

Høyttaler

Front L/Front R-høyttaler: 52 mm ×
90 mm kjeplettype

Subwoofer: 52 mm × 90 mm kjeplettype

Generelt

Strømkrav

DC 24 V (med den inkluderte strømadapteren koblet til AC 100 V - 240 V, 50 Hz/60 Hz strømforsyning)

Strømforsbruk

På: 32 W

Standbymodus: 0,5 W eller mindre (strømsparingsmodus)

(Når Kontroll for HDMI-funksjon og BLUETOOTH Standbymodus er satt til av)

Standbymodus: 2 W eller mindre* (Når Kontroll for HDMI-funksjonen og BLUETOOTH standbymodusen er satt til på)

* Sound Bar går automatisk inn i strømsparingsmodus når det er ingen HDMI-tilkobling og ingen BLUETOOTH-paringshistorikk.

Mål* (ca.) (b/h/d)

890 mm × 64 mm × 96 mm

* Ikke medregnet fremspring

Vekt (ca.)

3,1 kg

Design og spesifikasjoner kan endres uten forvarsel.

Støttede inngangsllydformater

Lydformater som støttes av Sound Bar er som følger.

Format	Funksjon			
	"HDMI"	"TV" (eARC)	"TV" (ARC)	"TV" (OPT)
LPCM 2ch	○	○	○	○
LPCM 5.1ch	○	○	-	-
LPCM 7.1ch	○	○	-	-
Dolby Digital	○	○	○	○
Dolby TrueHD	○	○	-	-
Dolby Digital Plus	○	○	○	-
Dolby Atmos - Dolby TrueHD	○	○	-	-
Dolby Atmos - Dolby Digital Plus	○	○	○	-
DTS	○	○	○	○
DTS-ES Discrete 6.1, DTS-ES Matrix 6.1	○	○	○	○
DTS 96/24	○	○	○	○
DTS-HD High Resolution Audio	○	○	-	-
DTS-HD Master Audio	○	○	-	-
DTS-HD LBR	○	○	-	-
DTS:X	○	○	-	-

○: Støttet format.

-: Ustøttet format.

Støttede HDMI videoformater

Videoformater som støttes av Sound Bar er som følger.

Opplysning	Bildefrekvens	3D	Fargerom	Fargedybde	HDMI-signalformatinnstilling
4K 4096 × 2160p 3840 × 2160p	50/59,94/60 Hz	–	RGB 4:4:4 YCbCr 4:4:4	8 bit	Forbedret format ¹⁾
		–	YCbCr 4:2:2	8/10/12 bit	
		–	YCbCr 4:2:0	10/12 bit	
	23,98/24/25/29,97/30 Hz	–	RGB 4:4:4 YCbCr 4:4:4	10/12 bit	
4K 4096 × 2160p 3840 × 2160p	50/59,94/60 Hz	–	YCbCr 4:2:0	8 bit	Standardformat ²⁾
		–	RGB 4:4:4 YCbCr 4:4:4	8 bit	
		–	YCbCr 4:2:2	8/10/12 bit	
1920 × 1080p	25/29,97/30/50/ 59,94/60 Hz	–	RGB 4:4:4 YCbCr 4:4:4 YCbCr 4:2:2	8/10/12 bit	
	23,98/24 Hz	⊙			
1920 × 1080i	50/59,94/60 Hz	○			
1280 × 720p	50/59,94/60 Hz	⊙			
	23,98/24/29,97/30 Hz	–			
720 × 480p	59,94/60 Hz	–			
720 × 576p	50 Hz	–			
640 × 480p	59,94/60 Hz	–	RGB 4:4:4		

○: Kompatibel med 3D-signal i side ved side (Halv) format

⊙: Kompatibel med 3D-signal i rammepakking og Over-Under (Topp og bunn) format

1) Bruk en Premium høyhastighets HDMI-kabel med Ethernet som støtter 18 Gbps.

2) Bruk en Premium høyhastighets HDMI-kabel med Ethernet eller Sony høyhastighets HDMI-kabel med Ethernet med kabeltypeløsen.

Merknader om HDMI-kontakt og HDMI-tilkoblinger

- Bruk en HDMI-autorisert kabel.
- Vi anbefaler ikke at du bruker en HDMI-DVI-konverteringskabel.
- Lydsignaler (samplingsfrekvens, bitlengde, osv.) overført fra en HDMI-kontakt kan undertrykkes av den tilkoblede enheten.
- Lyd kan forstyrres når samplingsfrekvensen eller antall kanaler med lydutgangssignaler fra avspillingsenheten byttes.
- Når TV-inngangen er valgt mates videosignaler via HDMI IN-kontakten som ble valgt sist ut fra HDMI OUT (TV eARC/ARC)-kontakten.
- Sound Bar støtter "TRILUMINOS".

- Alle HDMI IN- og HDMI OUT (TV eARC/ARC)-kontakter støtter en båndbredde på opptil 18 Gbps, HDCP2.2 og HDCP2.3¹⁾, BT.2020 brede fargerom²⁾ og HDR (High Dynamic Range)³⁾ innholdsgjennomføring.
 - ¹⁾ HDCP2.2 og HDCP2.3 er en nylig forbedret kopibeskyttelsesteknologi som brukes til å beskytte innhold som 4K-filmer.
 - ²⁾ BT.2020-fargerom er en ny, bredere fargestandard som er definert for ultra HD-fjernsyn.
 - ³⁾ HDR er et nytt videoforamt som kan vise et større område lysstyrkenivåer. Sound Bar er kompatibel med HDR10, HLG (Hybrid Log-Gamma) og Dolby Vision.

Om BLUETOOTH-kommunikasjon

- BLUETOOTH-enheter bør brukes innen omtrent 10 meter (uhindret avstand) fra hverandre. Det effektive kommunikasjonsområdet kan bli kortere under følgende forhold.
 - Når en person, metallgjenstand, vegg eller annen hindring er mellom enhetene med en BLUETOOTH-tilkobling
 - Steder hvor trådløst LAN er installert
 - Rundt mikrobølgeovner som er i bruk
 - Steder hvor andre elektromagnetiske bølger oppstår
- BLUETOOTH-enheter og trådløst LAN (IEEE 802.11b/g/n) bruker samme frekvensbånd (2,4 GHz). Elektromagnetisk forstyrrelse kan oppstå når du bruker BLUETOOTH-enheten nær en enhet med trådløs LAN-mulighet. Dette kan føre til lavere dataoverføringshastigheter, støy eller feil ved tilkobling. Prøv følgende dersom dette skjer:
 - Bruk denne Sound Bar minst 10 meter unna den trådløse LAN-enheten.
 - Slå av strømmen på den trådløse LAN-enheten når du bruker BLUETOOTH-enheten innen 10 meter.
 - Installer denne Sound Bar og BLUETOOTH-enheten så nært hverandre som mulig.
- Radiobølgene sendt av denne Sound Bar kan forstyrre med operasjon av noen medisinske enheter. Da denne forstyrrelsen kan føre til feilfunksjon må du alltid slå av strømmen på Sound Bar og BLUETOOTH-enheten på følgende steder:
 - På sykehus, tog, fly, bensinstasjoner og steder hvor lettantennelige gasser kan finnes

- Nær automatiske dører eller brannalarmer
- Denne Sound Bar støtter sikkerhetsfunksjoner som overholder BLUETOOTH-spesifikasjonen for å sikre en sikker tilkobling under kommunikasjon med BLUETOOTH-teknologi. Denne sikkerheten kan derimot være utilstrekkelig avhengig av innstillingsinnholdet og andre faktorer, så vær forsiktig når kommunikasjon utføres med BLUETOOTH-teknologi.
- Sony kan ikke på noen måte holdes ansvarlige for skader eller annet tap som skyldes lekkasje av informasjon under kommunikasjon med BLUETOOTH-teknologi.
- BLUETOOTH-kommunikasjon er ikke nødvendigvis garantert med alle BLUETOOTH-enheter som har en samme profilen som denne Sound Bar.
- BLUETOOTH-enheter tilkoblet med denne Sound Bar må overholde BLUETOOTH-spesifikasjonen foreskrevet av Bluetooth SIG, Inc. og overholdelsen må være sertifisert. Selv om en enhet overholder med BLUETOOTH-spesifikasjonen kan det derimot være tilfeller hvor egenskapene eller spesifikasjonene til BLUETOOTH-enheten gjør det umulig å koble til, eller fører til andre kontrollmetoder, visning eller drift.
- Støy kan oppstå eller lyden kan kuttes avhengig av BLUETOOTH-enheten som er koblet til med denne Sound Bar, kommunikasjonsmiljøet eller omgivelsene.

Hvis du har spørsmål eller problemer med Sound Bar tar du kontakt med nærmeste Sony-forhandler.

Forholdsregler

Om sikkerhet

- Dersom en fast gjenstand eller væske faller inn i Sound Bar kobler du fra Sound Bar og lar kvalifisert personale sjekke den før den brukes igjen.
- Ikke klatre på Sound Bar da du kan falle ned og skade deg selv eller skade Sound Bar.

Om strømkilder

- Før du betjener Sound Bar sjekk at driftsspenningen er identisk med din lokale strømforsyning. Driftsspenningen er merket på navneplaten under Sound Bar.
- Hvis du ikke skal bruke Sound Bar på lengre tid, kobler du den fra stikkontakten. Før å koble fra strømledningen, grip selve støpslet og dra aldri i ledningen.
- En pinne på støpslet er bredere enn de andre av sikkerhetshensyn og vil kun passe inn i stikkontakten på én måte. Hvis du ikke kan sette støpslet helt inn i uttaket kontakter du forhandleren.
- Strømledningen må kun skiftes av et kvalifisert servicesenter.

Om varmeoppbygging

Selv om Sound Bar varmes opp under drift er ikke dette en feil.

Hvis du kontinuerlig bruker Sound Bar ved et høyt volum stiger temperaturen bak og på bunnen av Sound Bar betydelig. Ikke ta på Sound Bar for å unngå brannskader.

Om plassering

- Plasser Sound Bar på et sted med tilstrekkelig ventilasjon for å hindre varmeoppbygging og forlenge Sound Bars levetid.
- Ikke plasser Sound Bar nær varmekilder eller på et sted som er utsatt for direkte sollys, ekstreme mengder støv eller mekanisk støt.
- Ikke plasser noe oppå Sound Bar.

- Hvis Sound Bar brukes i kombinasjon med en TV, videospiller eller båndspiller kan det oppstå støy og bildekvantiteten kan reduseres. I så fall plasserer du Sound Bar unna TV-en, videospilleren eller båndspilleren.
- Vær forsiktig når du plasserer Sound Bar på en overflate som har blitt spesialbehandlet (med voks, olje, poleringsmiddel, osv.) da overflaten kan få flekker eller misfarges.
- Vær forsiktig med hjørnene på Sound Bar så det ikke oppstår personskaade.

Om drift

Slå av og koble fra Sound Bar før du kobler til noe annet utstyr.

Hvis du oppdager fargeujevnheter på en TV-skjerm i nærheten

Fargeujevnheter kan oppstå på visse typer TV-er.

- Hvis fargeujevnheter oppstår...
Slå av TV-en og slå den deretter på igjen etter 15 til 30 minutter.
- Hvis fargeujevnheter oppstår igjen...
Plasser Sound Bar lengre unna TV-en.

Om rengjøring

Rengjør Sound Bar med en myk, tørr klut. Ikke bruke noe slags skuremiddel, skurepulver eller løsemiddel som alkohol eller benzen.

Hvis du har spørsmål eller problemer med Sound Bar tar du kontakt med nærmeste Sony-forhandler.

Kopibeskyttelser og varemærker

Denne Sound Bar bruker Dolby* Digital og DTS** Digital Surround System.

* Produsert på lisens fra Dolby Laboratories. Dolby, Dolby Audio, Dolby Atmos, Dolby Vision og dobbel-D-symbolet er varemærker som tilhører Dolby Laboratories.

**For DTS-patenter, se <https://patents.dts.com>. Produsert under lisens fra DTS, Inc. DTS, symbolet, DTS og symbolet sammen, DTS:X, Virtual:X, DTS:X-logoen og DTS Virtual:X-logoen er registrerte varemærker eller varemærker for DTS, Inc. i USA og/eller andre land. © DTS, Inc. Med enerett.

BLUETOOTH®-ordmerket og logoer er registrerte varemærker som eies av Bluetooth SIG, Inc. og enhver bruk av slike merker av Sony Corporation er under lisens. Andre varemærker og handelsnavn eies av deres respektive eiere.

Uttrykkene HDMI og HDMI High-Definition Multimedia Interface, og HDMI-logoen, er varemærker eller registrerte varemærker som tilhører HDMI Licensing Administrator, Inc. i USA og andre land.

"BRAVIA"-logoen er et varemærke for Sony Corporation.

"PlayStation" er et registrert varemærke eller varemærke for Sony Interactive Entertainment Inc.

MPEG Layer-3-lydkodingsteknologi og patenter lisensiert fra Fraunhofer IIS og Thomson.

Windows Media er enten et registrert varemærke eller varemærke for Microsoft Corporation i USA og/eller andre land. Dette produktet er beskyttet av visse rettigheter om intelligent eiendom av Microsoft Corporation. Bruk eller distribusjon av slik teknologi utenfor dette produktet er forbudt uten en lisens fra

Microsoft eller et autorisert Microsoft-datterselskap.

"TRILUMINOS" og "TRILUMINOS"-logoen er et registrert varemærke for Sony Corporation.

Alle andre varemærker er varemærker for deres respektive eiere.

FreeRTOS Kernel V10.0.1

Copyright (C) 2017 Amazon.com, Inc. or its affiliates. All Rights Reserved.

Permission is hereby granted, free of charge, to any person obtaining a copy of this software and associated documentation files (the "Software"), to deal in the Software without restriction, including without limitation the rights to use, copy, modify, merge, publish, distribute, sublicense, and/or sell copies of the Software, and to permit persons to whom the Software is furnished to do so, subject to the following conditions:

The above copyright notice and this permission notice shall be included in all copies or substantial portions of the Software.

THE SOFTWARE IS PROVIDED "AS IS", WITHOUT WARRANTY OF ANY KIND, EXPRESS OR IMPLIED, INCLUDING BUT NOT LIMITED TO THE WARRANTIES OF MERCHANTABILITY, FITNESS FOR A PARTICULAR PURPOSE AND NONINFRINGEMENT. IN NO EVENT SHALL THE AUTHORS OR COPYRIGHT HOLDERS BE LIABLE FOR ANY CLAIM, DAMAGES OR OTHER LIABILITY, WHETHER IN AN ACTION OF CONTRACT, TORT OR OTHERWISE, ARISING FROM, OUT OF OR IN CONNECTION WITH THE SOFTWARE OR THE USE OR OTHER DEALINGS IN THE SOFTWARE.

<http://www.FreeRTOS.org>

<http://aws.amazon.com/freertos>