

Lenovo  
Q27q-10  
Uživatelská  
příručka

Lenovo™

# Číslo produktů

65F4-GAC3-WW

65F4-GCC3-WW



První edice (červenec 2019)

© Copyright Lenovo 2019.

Výrobky LENOVO, data, počítačový software a služby byly vyvinuty výhradně ze soukromých prostředků a jsou vládním entitám prodávány jako komerční zboží, jak je definováno v 48 C.F.R. 2.101, s omezenými a vyhrazenými právy pro používání, reprodukci a zpřístupnění.

**UPOZORNĚNÍ O OMEZENÝCH A VYHRAZENÝCH PRÁVECH:** Pokud jsou výrobky, data, počítačový software nebo služby dodány v reakci na zakázku agentury General Services Administration „GSA“, je používání, reprodukce nebo zpřístupnění předmětem omezení stanovených ve smlouvě č. GS-35F-05925.

---

# Obsah

<b>Bezpečnostní pokyny .....</b>	<b>iii</b>
Všeobecné bezpečnostní pokyny .....	iii
TCO Certified.....	iv
<b>Kapitola 1. Úvod.....</b>	<b>1-1</b>
Dodávaný obsah.....	1-1
Poznámka k používání .....	1-2
Přehled produktu.....	1-2
Nastavení úhlu monitoru .....	1-2
Ovládací prvky monitoru .....	1-3
Otvor pro kabelový zámek.....	1-3
Instalace monitoru.....	1-3
Připojení a zapnutí monitoru.....	1-3
<b>Kapitola 2. Přizpůsobení a používání monitoru.....</b>	<b>2-1</b>
Pohodlí a přístupnost.....	2-1
Uspořádání pracoviště.....	2-1
Umístění monitoru .....	2-1
Rady pro správné pracovní návyky .....	2-2
Přizpůsobení obrazu monitoru .....	2-3
Použití ovládacích prvků pro přímý přístup.....	2-3
Použití ovládacích prvků displeje On-Screen Display (displej OSD) .....	2-4
Výběr podporovaného režimu zobrazení.....	2-7
Informace o řízení napájení .....	2-8
Péče o monitor .....	2-9
Odpojení základny monitoru a stojánku .....	2-9
Nástěnná montáž (volitelně).....	2-9
<b>Kapitola 3. Referenční informace.....</b>	<b>3-1</b>
Specifikace monitoru .....	3-1
Odstraňování závad.....	3-3
Ruční instalace ovladače monitoru .....	3-5
Instalace ovladače monitoru v systému Windows 7 .....	3-5
Instalace ovladače monitoru v systému Windows 10 .....	3-6
Možnosti získání další nápovědy .....	3-6
Servisní informace .....	3-7
Odpovědnost zákazníka .....	3-7
<b>Příloha A. Služby a podpora .....</b>	<b>A-1</b>
Registrace vaší verze.....	A-1
Online technická podpora .....	A-1
Technická podpora na telefonu .....	A-1
<b>Příloha B. Upozornění .....</b>	<b>B-1</b>
Informace o recyklaci .....	B-2
Ochranné známky .....	B-2
Napájecí šňůry a napájecí adaptéry.....	B-3

---

# Bezpečnostní pokyny

---

## Všeobecné bezpečnostní pokyny

Rady ohledně bezpečného používání počítače naleznete na adrese:  
<http://www.lenovo.com/safety>

Před instalací tohoto výrobku si přečtěte Bezpečnostní informace.



*NEBEZPEČÍ*

### **Ochrana před nebezpečím úrazu:**

- Nesnímejte kryty.
- Používejte tento výrobek pouze tehdy, je-li připevněn stojánek.
- Během bouřky tento výrobek nepřipojujte ani neodpojujte.
- Napájecí šňůra musí být připojena k řádně zapojené a uzemněné elektrické zásuvce.
- Všechna zařízení, ke kterým bude tento výrobek připojen, musí být také připojena k řádně zapojeným a uzemněným elektrickým zásuvkám.
- Chcete-li monitor odpojit od elektrického napájení, je nutné vyjmout šňůru z elektrické zásuvky. Elektrická zásuvka by měla být snadno přístupná.

Nezbytné pokyny by měly být přístupné, aby se dbalo zvláštních opatření a zabránilo vzniku nebezpečí při ovládání, montáži, údržbě nebo uchovávání zařízení.

Neprovádějte jinou údržbu než uvedenou v této uživatelské příručce (pokud k ní nejste kvalifikováni), abyste zabránili nebezpečí úrazu elektrickým proudem.

### **Manipulace:**

- Pokud monitor váží více než 18 kg, doporučujeme, aby jej přemísťovaly nebo zvedaly dvě osoby.

## Congratulations!

### This product is TCO Certified – for Sustainable IT



TCO Certified is an international third party sustainability certification for IT products. TCO Certified ensures that the manufacture, use and recycling of IT products reflect environmental, social and economic responsibility. Every TCO Certified product model is verified by an accredited independent test laboratory.

This product has been verified to meet all the criteria in TCO Certified, including:

#### **Corporate Social Responsibility**

Socially responsible production - working conditions and labor law in manufacturing country

#### **Energy Efficiency**

Energy efficiency of product and power supply. Energy Star compliant, where applicable

#### **Environmental Management System**

Manufacturer must be certified according to either ISO 14001 or EMAS

#### **Minimization of Hazardous Substances**

Limits on cadmium, mercury, lead & hexavalent chromium including requirements for mercury-free products, halogenated substances and hazardous flame retardants

#### **Design for Recycling**

Coding of plastics for easy recycling. Limit on the number of different plastics used.

#### **Product Lifetime, Product Take Back**

Minimum one-year product warranty. Minimum three-year availability of spare parts. Product takeback

#### **Packaging**

Limits on hazardous substances in product packaging. Packaging prepared for recycling

#### **Ergonomic, User-centered design**

Visual ergonomics in products with a display. Adjustability for user comfort (displays, headsets)

Acoustic performance – protection against sound spikes (headsets) and fan noise (projectors, computers)

Ergonomically designed keyboard (notebooks)

#### **Electrical Safety, minimal electro-magnetic Emissions**

#### **Third Party Testing**

All certified product models have been tested in an independent, accredited laboratory.

A detailed criteria set is available for download at [www.tcodevelopment.com](http://www.tcodevelopment.com), where you can also find a searchable database of all TCO Certified IT products.

TCO Development, the organization behind TCO Certified, has been an international driver in the field of Sustainable IT for 20 years. Criteria in TCO Certified are developed in collaboration with scientists, experts, users and manufacturers. Organizations around the world rely on TCO Certified as a tool to help them reach their sustainable IT goals. We are owned by TCO, a non-profit organization representing office workers. TCO Development is headquartered in Stockholm, Sweden, with regional presence in North America and Asia.

For more information, please visit  
[www.tcodevelopment.com](http://www.tcodevelopment.com)

---

# Kapitola 1. Úvod

V této uživatelské příručce jsou pro uživatele uvedeny podrobné pokyny pro používání. Stručné informace a rychlý přehled pokynů viz Stručný návod k nastavení.

---

## Dodávaný obsah

Balení produktu by mělo obsahovat následující položky:

- Informační leták
- Širokoúhlý plochý monitor
- Adaptér
- Kabel HDMI
- Kabel DP (volitelný)
- Základna
- Podstavec

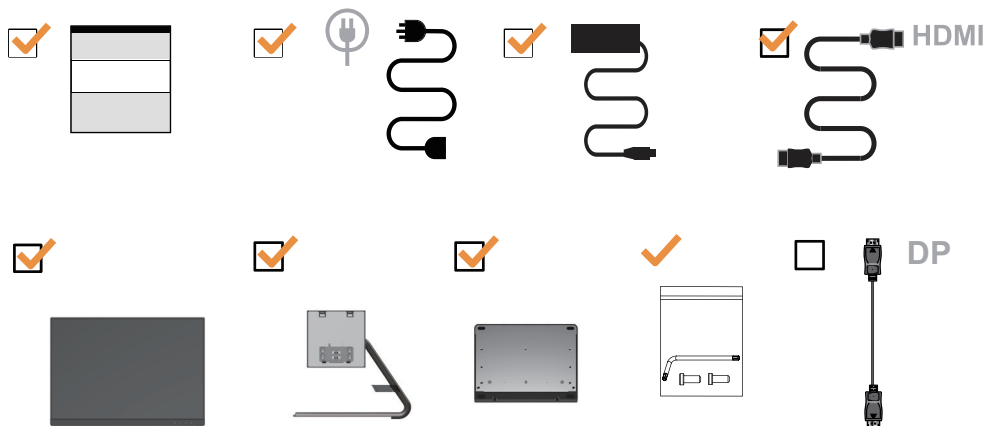

---

## Poznámka k používání

Pro sestavení monitoru postupujte podle níže uvedených obrázků.

**Poznámka:** Nedotýkejte se monitoru v oblasti obrazovky. Oblast obrazovky je skleněná a hrubé zacházení nebo příliš velký tlak může vést k jejímu poškození.

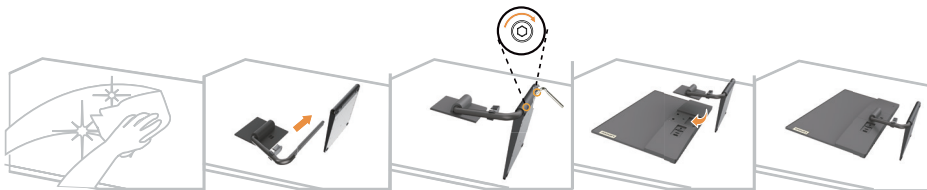

1. Položte monitor obrazovkou směrem dolů na rovný měkký povrch.
2. Zarovnejte držák pro připevnění ke stojánku na monitoru.
3. Zasuňte držák směrem k monitoru, dokud nezacvakne na místo.

**Poznámka:** „Než podle popisu na straně 2-9 odpojíte základnu a stojánek, sejměte ze základny šrouby“.

## Přehled produktu

V tomto oddílu jsou uvedeny informace týkající se přizpůsobení umístění monitoru, nastavení uživatelských ovládacích prvků a používání bezpečnostního slotu.

## Nastavení úhlu monitoru

Na následujících ilustracích naleznete příklad rozsahu nastavení úhlu monitoru.



---

## Ovládací prvky monitoru

Tlačítkové ovládací prvky na rámečku monitoru umožňují přístup k různým funkcím.

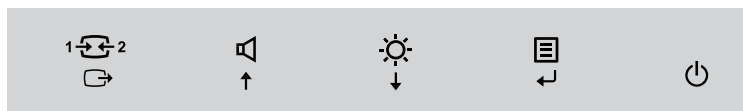

Pro informace jak využívat těchto tlačítkových ovládacích prvků viz „Přizpůsobení obrazu monitoru“ na straně 2-3.

---

## Otvor pro kabelový zámek

Váš monitor je vybaven otvorem pro kabelový zámek, který je umístěn na zadní straně monitoru (spodní pozice).

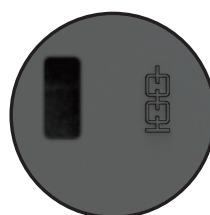

---

## Instalace monitoru

Tento oddíl uvádí informace o instalaci monitoru.

### Připojení a zapnutí monitoru

**Poznámka:** Než tento postup provedete, určitě si přečtete „Bezpečnostní pokyny“ na straně iii.

1. Vypněte počítač a všechna připojená zařízení a následně odpojte napájecí kabel počítače.





2. Připojte kabely podle ikon uvedených níže.

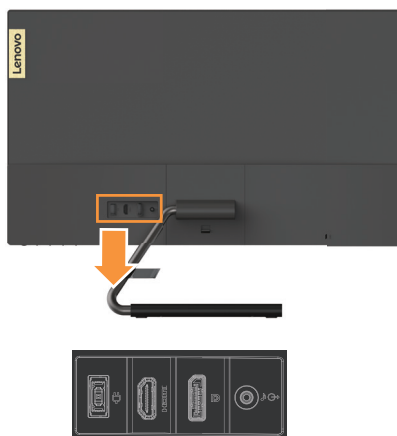

3. Jeden konec kabelu HDMI připojte ke konektoru HDMI monitoru a druhý konec kabelu připojte k počítači.

### Kabel HDMI

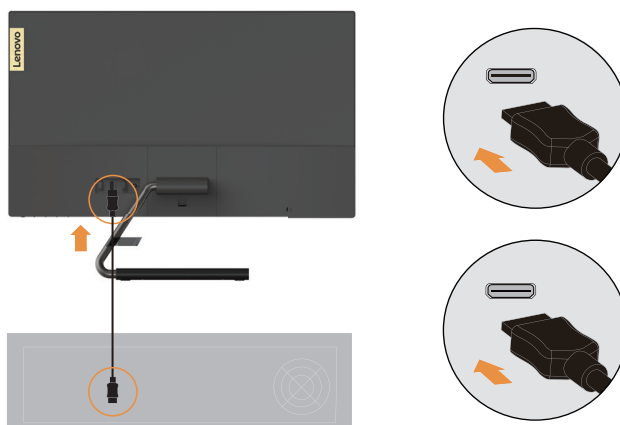

**Poznámka:** Společnost Lenovo doporučuje, aby zákazníci, kteří u svého monitoru požadují používat vstup HDMI, zakoupili na webu [www.lenovo.com/support/monitoraccessories](http://www.lenovo.com/support/monitoraccessories) kabel Lenovo HDMI-HDMI OB47070.

4. Jeden konec kabelu DP připojte ke konektoru DP monitoru a druhý konec připojte k počítači.

### DP

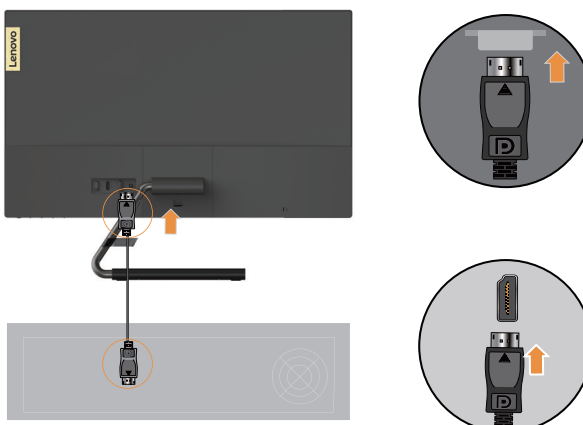

5. K přenosu zdroje zvuku z HDMI nebo DP připojte audiokabel reproduktoru a audio konektor monitoru.

Poznámka: Upozorňujeme, že přílišná anebo extrémní hlasitost může poškodit sluch.

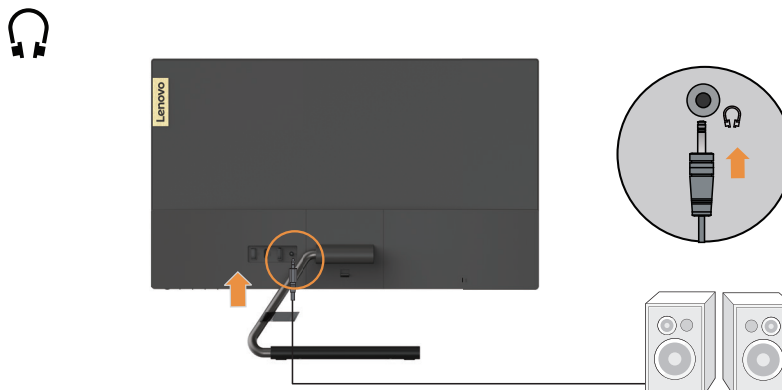

6. Vložte do monitoru adaptér. Poté připojte napájecí šňůru monitoru a šňůru počítače k uzemněným elektrickým zásuvkám.

Poznámka: Pro použití s tímto zařízením musí být použit certifikovaný napájecí kabel. Je zapotřebí vzít v úvahu příslušné národní předpisy pro instalaci a nebo přístroj. Musí být použit napájecí kabel ne slabší než běžný PVC kabel, který je v souladu s normou IEC 60227 (označení H05VV-F 3G 0,75mm<sup>2</sup> nebo H05VVH2-F2 3G 0,75mm<sup>2</sup>). Eventuálně je možné použít ohebný kabel ze syntetického kaučuku podle IEC 60245 (označení H05RR-F 3G 0,75mm<sup>2</sup>).

### Adaptér

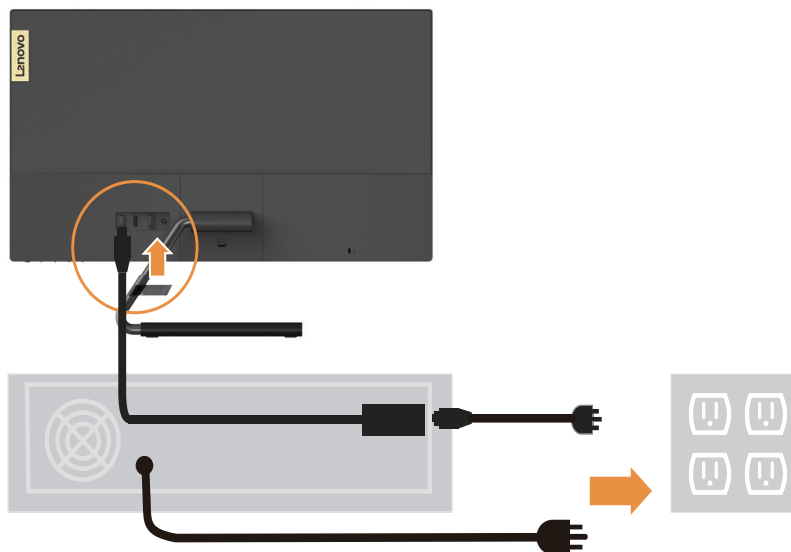

7. Zapněte monitor a počítač.

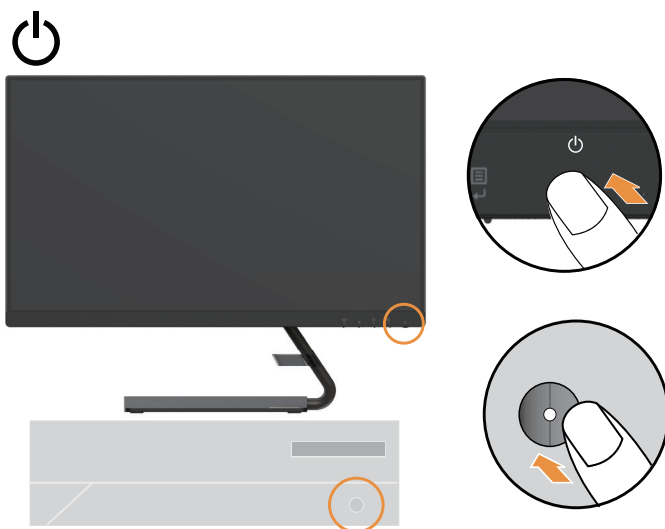

8. Při instalaci ovladače stáhněte ovladač odpovídající modelu vašeho monitoru z internetových stránek společnosti Lenovo na adrese [http://support.lenovo.com/docs/q27q\\_10](http://support.lenovo.com/docs/q27q_10). Pro instalaci ovladače viz oddíl „Ruční instalace ovladače monitoru“ na straně 3-5.



---

## Kapitola 2. Přizpůsobení a používání monitoru

V tomto oddílu jsou uvedeny informace týkající se přizpůsobení a používání monitoru.

---

### Pohodlí a přístupnost

Chcete-li mít z používání počítače co největší užitek a chcete-li se vyhnout nepohodlí, je důležité pracovat ergonomicky. Uspořádejte pracoviště a vybavení, aby vyhovovalo vašim osobním potřebám a druhu prováděné práce. Kromě toho můžete výkon a pohodlí při používání počítače maximalizovat díky správným pracovním návykům. Podrobnější informace o těchto tématech naleznete na webu Healthy Computing Web (Web počítačového zdraví) na adrese: <http://www.lenovo.com/healthycomputing/>.

### Uspořádání pracoviště

Používejte vybavení umístěné ve správné výšce a zajistěte, abyste měli k dispozici dostatek místa pro pohodlnou práci.

Udržujte pracoviště ve stavu odpovídajícím způsobu použití materiálů a vybavení. Na pracovišti udržujte pořádek a prostor pro běžně používané materiály. Položky používané nejčastěji, například počítačovou myš nebo telefon, umístěte tak, aby byly snadno dosažitelné.

Uspořádání zařízení a jeho instalace mají velký vliv na polohu vašeho těla při práci.

V následujících tématech je popsán způsob optimalizace nastavení vybavení tak, aby vaše poloha při práci byla dlouhodobě správná.

### Umístění monitoru

Při umístění monitoru počítače a jeho úpravách s cílem dosáhnout pohodlného sledování vezměte v úvahu následující body:

- **Vzdálenost pro sledování:** Doporučená vzdálenost sledování (vzdálenost mezi očima a obrazovkou monitoru) se rovná 1,5násobku úhlopříčky obrazovky. Tuto požadovanou vzdálenost lze v přeplněných kancelářích vyřešit například posunutím pracovního stolu od stěny nebo dělicí příčky, aby se vytvořil prostor pro monitor, použitím plochého panelu nebo kompaktního displeje, umístěním monitoru na rohový nástavec, nebo umístěním klávesnice do posuvného šuplíku, aby se vytvořila hlubší pracovní plocha.

1,5násobek úhlopříčky obrazovky



- **Výška monitoru:** Umístěte monitor tak, aby vaše hlava a krk byly v pohodlné a neutrální (vertikální nebo vzpřímené) poloze. Pokud monitor neumožňuje nastavit výšku, může být potřeba podložit základnu monitoru knihami nebo jinými masivními předměty, abyste dosáhli požadované výšky. Obecným vodítkem je umístit monitor tak, aby horní strana obrazovky byla na úrovni vašich očí, když pohodlně sedíte, nebo mírně pod touto úrovní. Optimalizujte však výšku monitoru tak, aby spojnice očí a středu obrazovky splňovala vaše požadavky na vzdálenost a pohodlí při sledování, máte-li oční svaly uvolněné.

- **Náklon:** Úpravou úhlu monitoru optimalizujte vzhled obsahu obrazovky tak, aby umožňoval polohu hlavy a krku podle vašich požadavků.
- **Obecné umístění:** Umístěte monitor tak, abyste eliminovali záření nebo odrazy světla na obrazovce z těles nad hlavou nebo z blízkých oken.

V následujícím textu je uvedeno několik dalších tipů pro pohodlné sledování monitoru:

- Používejte osvětlení odpovídající typu prováděné práce.
- Pro uzpůsobení obrazu podle vašich potřeb používejte ovládací prvky pro nastavení jasu a kontrastu, je-li jimi vaše zařízení vybaveno.
- Dbejte na čistotu obrazovky monitoru, abyste mohli zaměřit pozornost na obsah obrazovky.

Soustředěná a trvalá aktivita při sledování může unavovat oči. V pravidelných intervalech odvracejte zrak od obrazovky monitoru a zaostřujte jej na vzdálené předměty, aby se oční svaly uvolnily. S dotazy týkajícími se únavy očí nebo nepohodlí při sledování se obraťte na specialisty v oblasti péče o zrak.

## Rady pro správné pracovní návyky

Následující text je přehledem několika důležitých faktorů, které byste měli zvážit, protože vám mohou pomoci dosáhnout trvalého pohodlí a produktivity při používání počítače.









- **Správná poloha těla začíná u uspořádání zařízení:** Rozvržení pracoviště a umístění vybavení počítače má velký vliv na vaši polohu při používání počítače. Určité polohy a orientaci zařízení optimalizujte podle rad uvedených v „Uspořádání pracoviště“ na straně 2-1, čímž si zachováte pohodlnou a produktivní polohu těla. Využijte také možnosti přizpůsobení komponent počítače a kancelářského vybavení, aby co nejlépe odpovídaly vašim aktuálním i budoucím požadavkům.
- **Drobné změny polohy mohou bránit nepohodlí:** Čím déle sedíte u počítače a pracujete s ním, tím důležitější je sledovat svou polohu při práci. Vyhýbejte se setrvání v jedné poloze po delší dobu. V pravidelných intervalech mírně měňte polohu, abyste předcházeli případnému nepohodlí. Využívejte možnosti přizpůsobení kancelářského nábytku nebo vybavení, které vám usnadní změnu polohy.
- **Krátké, pravidelné přestávky pomohou chránit zdraví při práci s počítačem:** Vzhledem k tomu, že práce s počítačem je především statická činnost, je opravdu důležité dělat v práci krátké přestávky. Pravidelně vstávejte, protahujte se, jděte se napít vody nebo na chvíli přerušete používání počítače z jiného důvodu. Krátká přestávka v práci znamená pro tělo vítanou změnu polohy a pomůže vám zachovat si pohodlí a výkonnost během práce.

## Přizpůsobení obrazu monitoru

Tento oddíl popisuje funkce ovládacích prvků pro nastavení obrazu monitoru.

### Použití ovládacích prvků pro přímý přístup

Ovládací prvky pro přímý přístup lze používat, když se nezobrazuje On-Screen Display (displej OSD).







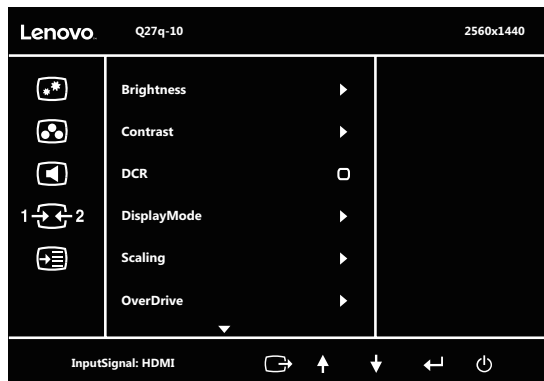







	<b>Ikona</b>	<b>Název</b>	<b>Popis</b>
1		Input Source (Zdroj vstupu)	Přepne zdroj vstupního videa. Slouží k návratu na předchozí úroveň v režimu OSD
		DDC-CI	Stisknutím a podržením po dobu 10 sekund aktivujete nebo deaktivujete funkci DDC-CI.
		Exit (Konec)	Konec a návrat na předchozí úroveň
2		Volume (Hlasitost)	Zvýšení nebo snížení hlasitosti.
		Increase/Up (Zvýšit/nahoru)	Stiskněte pro přesun světelného indikátoru v hlavní nabídce z aktivní položky na poslední směrem nahoru. Stisknutím zvýšíte aktuální hodnoty na nastavovací liště.
3		Brightness (Jas)	Přímý přístup k nastavení jasu
		Decrease/Down (Snížit/Dolů)	Stiskněte pro přesun světelného indikátoru v hlavní nabídce z aktivní položky na následující směrem dolů. Stisknutím snížíte aktuální hodnoty na nastavovací liště.
4		Menu (Nabídka)	Přístup do nabídky OSD Stisknutím potvrdíte výběr Stisknutím a podržením 10 sekund zamknete/odemknete nabídku
		Enter (Potvrdit)	Stisknutím přejdete na další úroveň v hlavní nabídce/ podnabídce nebo přejdete na předchozí úroveň na panelu nastavení

## Použití ovládacích prvků displeje On-Screen Display (displej OSD)









Za účelem nastavení lze uživatelské ovládací prvky zobrazit prostřednictvím displeje OSD.





Pro použití ovládacích prvků:

1. Pro otevření hlavní nabídky displeje OSD stiskněte .
2. Pro procházení mezi ikonkami použijte  nebo . Pro přístup k vybrané funkci najedte na ikonku a stiskněte . Pokud je k dispozici sekundární nabídka, pro procházení mezi volbami použijte  nebo , načez pro vybrání dané funkce stiskněte . Nastavení provedte pomocí  nebo  a uložte je stisknutím .
3. Pro opuštění sekundárních nabídek a opuštění displeje OSD tiskněte .
4. Pro uzamčení displeje OSD stiskněte a po 10 sekund podržte . To zabrání nechtěným změnám OSD. Stiskněte a přidržte po dobu 10 sekund pro odemčení OSD a umožnění jeho nastavení .
5. Ve výchozím nastavení povoluje protokol DDC/CI. Použijte tlačítko nabídky OSD Exit (Konec). Chcete-li funkci DDC/CI povolit nebo zakázat, stiskněte tlačítko  a držte jej stisknuté po dobu 10 sekund. Na obrazovce se zobrazí hlášení „DDC/CI disable“ (Zakázat DDC/CI).

Poznámky: použití tlumeného modrého světla



1. Pro otevření hlavní nabídky displeje OSD stiskněte .
2. Pro procházení mezi ikonkami použijte  nebo . Vyberte možnost  a stisknutím tlačítka  přejděte k položce Image Properties (Vlastnosti Obrazu).
3. Pro procházení mezi ikonkami použijte  nebo . Chcete-li funkci zapnout/vypnout, vyberte možnost Low Blue Light (Tlumené Modré Světlo) a stiskněte tlačítko .

Tabulka 2-1. Funkce OSD

OSD ikona v hlavní nabídce	Sekundární nabídka	Popis	Ovládací a nastavení
 Basic image setting (Základní nastavení obrazu)	Brightness (Jas)	Upravuje celkový jas	Všechny vstupní porty
	Contrast (Kontrast)	Nastavuje rozdíl mezi světlými a tmavými oblastmi	
	DCR (Dynamický kontrastní poměr)	Nastavuje rozdíl mezi světlými a tmavými oblastmi.	
	DisplayMode (Režim Obrazu)	<ul style="list-style-type: none"> <li>• Standard (Standardní)</li> <li>• Game (Hra)</li> <li>• Web</li> <li>• Movie (Film)</li> <li>• Picture (Obraz)</li> </ul>	
	Scaling (Změna měřítka)	Vybírá typ obrazu se změnou měřítka. <ul style="list-style-type: none"> <li>• Full Screen (Celá obrazovka): roztáhne obraz na celou obrazovku.</li> <li>• Original AR (Původní AR): stejný poměr stran jako vstupní signál.</li> </ul>	
OverDrive	Slouží k vylepšení doby odezvy. <ul style="list-style-type: none"> <li>• Vypnuto</li> <li>• Běžný provoz</li> <li>• Extrémní</li> </ul>		
 Image color setting (Nastavení barvy obrazu)	Preset Mode (Režim předvolby)	<ul style="list-style-type: none"> <li>• Bluish (Do modra)</li> <li>• Neutral (Neutrální)</li> <li>• Reddish (Do červena)</li> <li>• sRGB</li> </ul>	Všechny vstupní porty
	Custom (Vlastní)	<ul style="list-style-type: none"> <li>• Red (Červená)</li> <li>• Green (Zelená)</li> <li>• Blue (Modrá)</li> </ul>	
	Low blue light (Tlumené Modré Světlo)	<ul style="list-style-type: none"> <li>• On (Zapnout)</li> <li>• Off (Vypnuto)</li> </ul>	
 Speaker setting (Nastavení reproduktoru)	Volume (Hlasitost)	Slouží k úpravě hlasitosti výstupu reproduktoru.	Všechny vstupní porty
	Mute (Ticho)	<ul style="list-style-type: none"> <li>• Off (Vypnuto)</li> <li>• On (Zapnout)</li> </ul>	



Tabulka 2-2. Funkce OSD

OSD ikona v hlavní nabídce	Sekundární nabídka	Popis	Ovládací a nastavení
 Input Source (Zdroj vstupu)	Kabel HDMI	Vstupní zdroj HDMI	Vstupní port HDMI
	DP	Vstupní zdroj DP	Vstupní port DP
 Menu setting (Nastavení nabídky)	Information (Informace)	Zobrazuje název modelu, obnovení, firmware, sériové číslo. <b>Poznámka:</b> Na této obrazovce se pouze zobrazují informace a nelze na ní provádět změny.	Všechny vstupní porty
	Language (Jazyk)	Slouží ke změně jazyka nabídky. <b>Poznámka:</b> Vybraný jazyk má vliv pouze na jazyk displeje OSD. Nemá žádný vliv na software spuštěný na počítači.	
	MenuHorizontal (Nabídka horizontální)	Upravuje polohu nabídky. Slouží ke změně vodorovné polohy nabídky OSD.	
	MenuVertical (Nabídka vertikální)	Upravuje polohu nabídky. Slouží ke změně svislé polohy nabídky OSD.	
	Transparency (Průhlednost)	Slouží k úpravě průhlednosti obrazu.	
	Vybrat DP	Výběr verze portu DisplayPort <ul style="list-style-type: none"> <li>• DP1.1</li> <li>• DP1.2</li> </ul>	Pouze port DisplayPort
	OSD Timeout (Časový limit nabídky OSD)	Slouží k automatickému vypnutí nabídky OSD po uplynutí stanovené doby.	Všechny vstupní porty
ResetAllSettings (Resetování všech nastavení)	<ul style="list-style-type: none"> <li>• Cancel (Zrušit)</li> <li>• Factory Reset (Resetování továrního nastavení)</li> </ul> Slouží k obnovení hodnot monitoru na původní nastavení.		

## Výběr podporovaného režimu zobrazení

Režim zobrazení monitoru je řízen počítačem. Pro postup jak měnit režimy zobrazení proto konzultujte dokumentaci počítače.

Velikost obrazu, poloha a tvar se při změně režimu zobrazení mohou změnit. To je normální a obraz lze přizpůsobit pomocí automatického nastavení obrazu a ovládacích prvků na monitoru.

Na rozdíl od monitorů typu CRT, které vyžadují vyšší obnovovací kmitočet, aby bylo minimalizováno blikání obrazovky, zaručuje již sama technologie LCD, že obrazovka neblíká.

**Poznámka:** Pokud byl systém dříve používán s CRT monitorem a je momentálně nakonfigurován pro režim zobrazení mimo rozsah tohoto monitoru může být dočasně nutno CRT monitor opět připojit, dokud nezměníte konfiguraci systému; pokud možno na 2560 x 1440 při 75 Hz, což je běžný režim displeje.

Níže uvedené režimy zobrazení byly optimalizovány v továrně.

Tabulka 2-2. Režimy zobrazení nastavené u výrobce

Schopnost adresování	Obnovovací frekvence
640 × 350	70 Hz
720 × 400	70 Hz
640 × 480	60 Hz, 72 Hz, 75 Hz
800 × 600	60 Hz, 72 Hz, 75 Hz
1024 × 768	60 Hz, 70 Hz, 75 Hz
1280 × 1024	60 Hz, 70 Hz, 75 Hz
1366 × 768	60 Hz
1440 × 900	60 Hz
1600 × 900	60 Hz
1680 × 1050	60 Hz
1920 × 1080	60 Hz
2560 × 1440	60 Hz, 75 Hz
480p	60 Hz
576p	50 Hz
720p	50 Hz, 60 Hz
1080p	50 Hz, 60 Hz

---

## Informace o řízení napájení

Řízení napájení je vyvoláno v okamžiku, kdy počítač zjistí, že jste nepoužili myš nebo klávesnici po dobu, kterou může definovat uživatel. Existuje několik stavů, které jsou popsány v následující tabulce.

Chcete-li optimalizovat výkon, doporučuje se vypínat monitor na konci každého pracovního dne nebo vždy, když předpokládáte, že monitor nebudete po delší dobu během dne používat.

Tabulka 2-3. Indikátor napájení

Stav	Indikátor napájení	Obrazovka	Operace obnovy	Splňuje standard
Zapnout	Bílý	Běžný provoz		
Pohotovostní režim/ pozastavení	Oranžová	Prázdná	Stiskněte libovolnou klávesu nebo pohněte myší Může se vyskytnout drobné prodlení, než se obraz znovu objeví. <b>Poznámka:</b> Do pohotovostního režimu přejde monitor také v případě, že nepřijímá žádný výstupní obraz.	ENERGY STAR
Vypnuto	Vypnuto	Prázdná	Stiskněte vypínač Může se vyskytnout drobné prodlení, než se obraz znovu objeví.	ENERGY STAR

---

## Péče o monitor

Před prováděním údržby monitor vždy vypněte.

### Vyvarujte se následujících operací:

- Vylití vody nebo jiné kapaliny přímo na monitor.
- Použití rozpouštědel nebo drsných prostředků.
- Použití hořlavých čisticích látek k čištění monitoru nebo jiných elektrických zařízení.
- Dotknutí se obrazovky monitoru ostrým nebo drsným předmětem. Tento typ kontaktu může způsobit trvalé poškození obrazovky.
- Použití jakýchkoli čisticích prostředků obsahujících antistatický roztok nebo podobné přísady. Mohlo by dojít k poškození povrchu v oblasti obrazovky.

### Postupujte následujícím způsobem:

- Vodou mírně navlhčete měkký hadřík a jemně jím otřete kryt a obrazovku.
- Mastné skvrny a otisky prstů odstraňte vlhkým hadříkem s malým množstvím mírného čisticího prostředku.

---

## Odpojení základny monitoru a stojánku

Krok 1: Položte monitor na rovný měkký povrch.

Krok 2: Před odpojením základny a stojánku od monitoru sejměte ze základny šrouby.

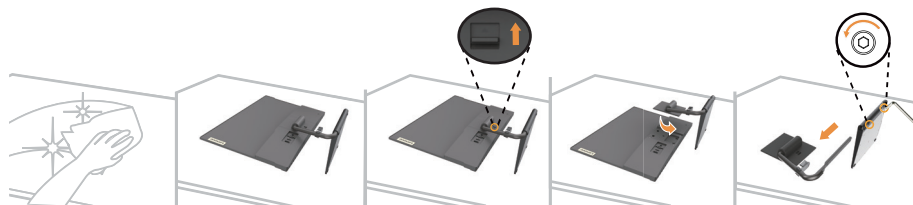

---

## Nástěnná montáž (volitelně)

Postupujte podle pokynů dodaných se sadou. Chcete-li přeměnit stolní monitor LCD na stěnový, postupujte podle následujících pokynů:

Krok 1: Zkontrolujte, zda je tlačítko napájení vypnuté, a potom odpojte napájecí kabel.

Krok 2: Položte monitor LCD lícem dolů na ručník nebo pokrývku.

Krok 3: Sejměte podstavec a stojánek z monitoru, viz „Sejmutí podstavce a stojánku monitoru“.

Krok 4: Připevněte montážní konzolu ze sady stěnového nosiče kompatibilní se standardem VESA (vzdálenost 100 mm x 100 mm), typ montážního šroubu VESA M4 x 10 mm.

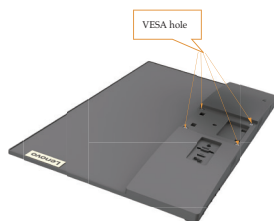

Krok 5: Připevněte monitor LCD na stěnu podle pokynů v sadě stěnového nosiče.

Pro použití pouze se stěnovým držákem s certifikací UL a minimální hmotností/zatížením: 8kg

## Kapitola 3. Referenční informace

V tomto oddílu je uvedena specifikace monitoru, pokyny pro ruční instalaci ovladače monitoru, informace týkající se odstraňování problémů a servisní informace.

### Specifikace monitoru

Tabulka 3-1. Technické údaje monitoru pro typ-model Q27q-10

Rozměry	Hloubka	179,5mm (7,07 palce)
	Výška	476,9 mm (18,75 palce)
	Šířka	614,2 mm (24,18 palce)
Podstavec	Náklon	Rozsah: -5°~22°
Obraz	Velikost zobrazitelného obrazu	684,7 mm (27 palce)
	Maximální výška	335,66 mm (13,21 palce)
	Maximální šířka	596,74 mm (23,49 palce)
	Rozteč obrazových bodů	0,2331 mm x 0,2331 mm (0,01 palce)
Napájecí adaptér	Model	Delta: ADP-45TD B Liteon: PA-1450-18
	Technické údaje	Vstup: Delta: 100–240 V stř., 50–60 Hz, 1,2 A Liteon: 100–240 V stř., 50–60 Hz, 1,2 A Výstup: Delta: 20 V stejnosm., 2,25 A Liteon: 20 V stejnosm., 2,25 A
Spotřeba energie <b>Poznámka:</b> Údaje o spotřebě energie se týkají monitoru spolu s napájecím zdrojem.	Běžný provoz	< 40W
	Pohotovostní režim/ pozastavení	< 0,5W
	Vypnuto	< 0,3W
Kabel HDMI	Rozhraní	Kabel HDMI
	Vstupní signál	TMDS, 100 ohmů, 0,7 V
	Adresovatelnost ve vodorovném směru	2560 pixelů (max.)
	Adresovatelnost ve svislém směru	1440 řádků (max.)
	Taktovací frekvence	300 MHz
DisplayPort	Rozhraní	DP
	Vstupní signál	TMDS, 100 ohmů, 0,7 V
	Adresovatelnost ve vodorovném směru	2560 pixelů (max.)
	Adresovatelnost ve svislém směru	1440 řádků (max.)
	Taktovací frekvence	300 MHz

Tabulka 3-1. Technické údaje monitoru pro typ-model Q27q-10

Reproduktory	Výstup	3Wx2
Komunikace	VESA DDC	CI
Podporované režimy zobrazení	Horizontální frekvence	15 kHz - 110 kHz
	Vertikální frekvence	48 Hz - 75 Hz
	Nativní rozlišení	2560 x 1440 při obnovovací frekvenci 75 Hz
Teplota	Provoz	0° až 40 °C (32° až 104 °F)
	Skladování	-20° až 60 °C (-4° až 140 °F)
	Přeprava	-20° až 60 °C (-4° až 140 °F)
Vlhkost	Provoz	10 % až 80 %, nekondenzující
	Skladování	5 % až 95 %, nekondenzující
	Přeprava	5 % až 95 %, nekondenzující

## Odstraňování závad

Pokud narazíte na nějaký problém při nastavování nebo používání monitoru, budete jej možná schopni vyřešit sami. Dříve, než se obrátíte na příslušného prodejce nebo na Lenovo, pokuste se provést doporučené akce, které by mohly vést k vyřešení vašeho problému.

Tabulka 3-2. Odstraňování závad

Problém	Možná příčina	Navrhovaná akce	Referenční informace
Na obrazovce jsou zobrazena slova „Out of Range“ (Mimo rozsah) a indikátor napájení bíle bliká.	Pro systém je nastaven režim zobrazení, který není podporován monitorem.	Pokud vyměňujete starší monitor, odpojte jej a upravte režim zobrazení, aby byl v rozsahu určeném pro nový monitor. Používáte-li operační systém Windows, restartujte jej v nouzovém režimu a poté vyberte podporovaný režim zobrazení pro počítač. Pokud tyto volby nevedou k úspěšnému vyřešení problému, obraťte se na servisní středisko Support Center.	„Výběr podporovaného režimu zobrazení“ na straně 2-7
Kvalita obrazu je nepřijatelná.	Kabel pro přenos video signálu není plně připojen k monitoru nebo systému.	Zkontrolujte, zda je kabel pro přenos signálu pevně připojen k systému i k monitoru.	„Připojení a zapnutí monitoru“ na straně 1-4
	Nastavení barev zřejmě není správné.	Vyberte z nabídky OSD jiné nastavení barev.	„Přizpůsobení obrazu monitoru“ na straně 2-3
	Funkce automatického nastavení obrazu nebyla provedena.	Proveďte automatické nastavení obrazu.	„Přizpůsobení obrazu monitoru“ na straně 2-3
Indikátor napájení nesvítí a na monitoru není žádný obraz.	<ul style="list-style-type: none"> <li>• Vypínač monitoru není zapnutý.</li> <li>• Napájecí šňůra je volná nebo odpojená.</li> <li>• Elektrická zásuvka není napájena.</li> </ul>	<ul style="list-style-type: none"> <li>• Zkontrolujte, zda je napájecí šňůra správně připojena.</li> <li>• Zkontrolujte, zda je elektrická zásuvka napájena.</li> <li>• Zapněte monitor.</li> <li>• Vyzkoušejte jinou napájecí šňůru.</li> <li>• Vyzkoušejte jinou elektrickou zásuvku.</li> </ul>	„Připojení a zapnutí monitoru“ na straně 1-4
Obrazovka je prázdná a indikátor napájení je oranžový.	Monitor je v pohotovostním režimu nebo v režimu pozastavení.	<ul style="list-style-type: none"> <li>• Obnovte provoz stisknutím libovolné klávesy na klávesnici nebo pohybem myši.</li> <li>• Zkontrolujte nastavení voleb napájení v počítači.</li> </ul>	„Informace o řízení napájení“ na straně 2-8

Tabulka 3-2. Odstraňování závad

Problém	Možná příčina	Navrhovaná akce	Referenční informace
Indikátor napájení je oranžový, avšak chybí obraz.	Kabel pro přenos video signálu je volný nebo je odpojen od systému či monitoru.	Zkontrolujte, zda je kabel správně připojen k systému.	„Připojení a zapnutí monitoru“ na straně 1-4
	Jas a kontrast monitoru jsou nastaveny na minimálních hodnotách.	Upravte nastavení jasu a kontrastu v nabídce OSD.	„Přizpůsobení obrazu monitoru“ na straně 2-3
Jeden nebo více bodů se zobrazuje bez barvy.	Jde o charakteristický znak technologie LCD. Nejde o vadu displeje LCD.	Chybí-li více než pět bodů, obraťte se na servisní středisko.	„Příloha A. Služby a podpora“ na straně A-1
<ul style="list-style-type: none"> <li>• Rozmazané řádky textu nebo neostrý obraz.</li> <li>• Vodorovné nebo svislé čáry přes obraz.</li> </ul>	<ul style="list-style-type: none"> <li>• Nastavení obrazu nebylo optimalizováno.</li> <li>• Nastavení vlastností obrazovky nebyla optimalizována.</li> </ul>	Upravte nastavení rozlišení v systému tak, aby se shodovala s nativním rozlišením pro tento monitor: 2560 x 1440 při obnovovací frekvenci 75 Hz.	„Přizpůsobení obrazu monitoru“ na straně 2-3
		Proveďte automatické nastavení obrazu. Pokud automatické nastavení obrazu nedosáhne požadovaného výsledku, proveďte ruční nastavení obrazu.	„Výběr podporovaného režimu zobrazení“ na straně 2-7
		Při práci s nativním rozlišením můžete dosáhnout dalšího zlepšení úpravou nastavení DPI (bodů na palec) v systému.	Viz oddíl Advanced (Pokročilé) možností obrazovky vašeho systému.



## Ruční instalace ovladače monitoru

Níže jsou uvedeny kroky pro instalaci ovladače monitoru v systémech Microsoft Windows 7, Microsoft Windows 10.

### Instalace ovladače monitoru v systému Windows 7

Pro využití funkce Plug and Play v systému Microsoft Windows 7 postupujte následovně:

1. Vypněte počítač a všechna připojená zařízení.
2. Ujistěte se, že je monitor správně připojen.
3. Zapněte monitor a poté systém. Ponechte počítači čas na spuštění operačního systému Windows 7.
4. Na stránkách společnosti Lenovo [http://support.lenovo.com/docs/q27q\\_10](http://support.lenovo.com/docs/q27q_10), najdete odpovídající ovladač monitoru a stáhněte ho do PC, ke kterému je monitor připojen (jako například stolní počítač).
5. Otevřete okno **Display Properties (Vlastnosti zobrazení)** kliknutím Startna **Start, Control Panel (Ovládací panel)** a **Hardware and Sound (Hardware a Zvuk)** ikonku, načej klikněte na ikonku **Display (Zobrazení)**.
6. Klikněte na záložku **Change the display settings (Změnit nastavení obrazovky)**.
7. Klikněte na ikonku **Advanced Settings (Pokročilá nastavení)**.
8. Klikněte na záložku **Monitor**.
9. Klikněte na tlačítko **Properties (Vlastnosti)**.
10. Klikněte na záložku **Driver (Ovladač)**.
11. Klikněte na **Update Driver (Aktualizovat ovladač)**, pak klikněte na **Browse the computer to find the driver program (Procházet počítač pro nalezení programu ovladače)**.
12. Vyberte **Pick from the list of device driver program on the computer (Ze seznamu zařízení počítače vyberte program ovladače)**.
13. Klikněte na tlačítko **Hard Disk (Pevný disk)**. Kliknutím na tlačítko **Browse (Procházet)**, Procházejte složky a nastavte následující cestu:  
**X:\Monitor Drivers\Windows 7**  
(kde X představuje „složku, ve které se stažený ovladač nachází“ (například pracovní plochu)).
14. Vyberte soubor „**Q27q-10.inf**“ a klikněte na tlačítko **Open (Otevřít)**. Klikněte na tlačítko **OK**.
15. V novém okně vyberte **Q27q-10** a klikněte na **Next (Další)**.
16. Po dokončení instalace smažte všechny stažené soubory a zavřete všechna okna.
17. Restartujte systém. Systém automaticky zvolí maximální obnovovací frekvenci a příslušné profily přizpůsobení barev.

**Poznámka:** U LCD monitorů na rozdíl od CRT nezlepšuje vyšší obnovovací frekvence kvalitu zobrazení. Lenovo doporučuje používat buď rozlišení 2560 x 1440 s obnovovací frekvencí 75 Hz nebo rozlišení 1920 x 1080 s obnovovací frekvencí 60 Hz.

---

## Instalace ovladače monitoru v systému Windows 10

Pro využití funkce Plug and Play v systému Microsoft Windows 10 postupujte následovně:

1. Vypněte počítač a všechna připojená zařízení.
2. Ujistěte se, že je monitor správně připojen.
3. Zapněte monitor a poté systém. Ponechte počítači čas na spuštění operačního systému Windows 10.
4. Na stránkách společnosti Lenovo [http://support.lenovo.com/docs/q27q\\_10](http://support.lenovo.com/docs/q27q_10), najděte odpovídající ovladač monitoru a stáhněte ho do PC, ke kterému je monitor připojen (jako například stolní počítač).
5. Na pracovní ploše najedte myši do pravého dolního rohu obrazovky, vyberte **Setting (Nastavení)**, dvakrát klikněte na **Control Panel (Ovládací panel)**, pak dvakrát klikněte na ikonu **Hardware and Sound (Hardware a zvuk)** a pak klikněte na **Display (Zobrazení)**.
6. Klikněte na záložku **Change the display settings (Změnit nastavení obrazovky)**.
7. Klikněte na ikonu **Advanced Settings (Pokročilá nastavení)**.
8. Klikněte na záložku **Monitor**.
9. Klikněte na tlačítko **Properties (Vlastnosti)**.
10. Klikněte na záložku **Driver (Ovladač)**.
11. Klikněte na **Update Driver (Aktualizovat ovladač)**, pak klikněte na **Browse the computer to find the driver program (Procházet počítač pro nalezení programu ovladače)**.
12. Vyberte **Pick from the list of device driver program on the computer (Ze seznamu zařízení počítače vyberte program ovladače)**.
13. Klikněte na tlačítko **Hard Disk (Pevný disk)**. Klikněte na tlačítko **Browse (Procházet)** a přejděte na adresář, do kterého jste uložili stažené ovladače.
14. Vyberte soubor „**Q27q-10.inf**“ a klikněte na tlačítko **Open (Otevřít)**. Klikněte na tlačítko **OK**.
15. V novém okně vyberte **Q27q-10** a klikněte na **Next (Další)**.
16. Po dokončení instalace smažte všechny stažené soubory a zavřete všechna okna.
17. Restartujte systém. Systém automaticky vybere maximální obnovovací frekvenci a přejde k následujícímu adresáři odpovídajícímu profilům přizpůsobení barev.

**Poznámka:** U LCD monitorů na rozdíl od CRT nezlepšuje vyšší obnovovací frekvence kvalitu zobrazení. Lenovo doporučuje používat buď rozlišení 2560 x 1440 s obnovovací frekvencí 75 Hz nebo rozlišení 1920 x 1080 s obnovovací frekvencí 60 Hz.

### Možnosti získání další nápovědy

Pokud se vám stále nedaří odstranit problém, obraťte se na servisní středisko Lenovo. Pro více informací o navázání spojení se servisním střediskem viz „Příloha A. Služby a podpora“ na straně A-1.

### Odpovědnost zákazníka

Záruka se nevztahuje na produkt, který byl poškozen v důsledku nehody, nesprávného použití, zneužití, nesprávné instalace, použití, které nebylo v souladu se specifikací k produktu a pokyny, živelné nebo osobní pohromy či neoprávněných úprav, oprav či modifikací.

V následujícím textu jsou uvedeny příklady nesprávného použití nebo zneužití, na které se záruka nevztahuje:

- Obrazce vypálené na obrazovku monitoru CRT. Vypálení obrazce lze předcházet používáním pohyblivého spořiče obrazovky nebo řízení napájení.
- Fyzické poškození krytu, postranní lišty, základny a kabelů.
- Škrábance na monitoru nebo proražení jeho obrazovky.

---

## Příloha A. Služby a podpora

Níže uvedené informace popisují technickou podporu, která je k produktům k dispozici během záruční lhůty nebo po celou dobu životnosti vašeho výrobku. Úplné vysvětlení záručních podmínek společnosti Lenovo naleznete v dokumentu Omezená záruka společnosti Lenovo.

---

### Registrace vaší verze

Zaregistrujete-li se na níže uvedené stránce, budou vám zasílány aktuální informace o službách a podpoře k výrobkům a také o bezplatném nebo zlevněném počítačovém příslušenství. Navštivte: <http://www.lenovo.com/register>

---

### Online technická podpora

Online technická podpora je k dispozici po celou dobu životnosti výrobku na adrese: <http://www.lenovo.com/support>

Pomoc při náhradě či výměně výrobků nebo vadných součástí je také nabízena v průběhu záruční lhůty. Navíc, je-li vaše verze instalovaná v počítači Lenovo, máte právo na poskytnutí služby u vás doma/v kanceláři. Zástupce technické podpory společnosti Lenovo vám může pomoci určit nejlepší možnost.

---

### Technická podpora na telefonu

Pomoc při instalaci a konfiguraci prostřednictvím Zákaznického servisního střediska bude k dispozici 90 dnů po odběru dané verze z našeho odbytového oddělení. Poté se podpora zruší nebo zpřístupní za poplatek dle uvážení společnosti Lenovo. Další podpora je také k dispozici v nominální hodnotě.

Než budete kontaktovat zástupce technického oddělení společnosti Lenovo, zjistěte si prosím následující informace: název verze a číslo, doklad o koupi, informace o výrobci počítače, model, sériové číslo a manuál, přesné znění chybové zprávy, popis problému a informace o konfiguraci hardwaru a softwaru vašeho systému.

Váš zástupce technické podpory s vámi možná bude chtít problém projít během telefonického rozhovoru.

Telefonní čísla podléhají změně bez předchozího upozornění. Nejaktuálnější seznam telefonních čísel na oddělení podpory společnosti Lenovo naleznete vždy na adrese: <http://www.lenovo.com/support/phone>

Země nebo region	Telefonní číslo
Argentina	0800 + -666 + -0011 (Španělsky, anglicky)
Austrálie	1-800-041-267 (Anglicky)
Rakousko	0810-100-654 (Za místní sazbu) (Německy)
Belgie	Záruční servis a podpora: 02-339-36-11 (Holandsky, francouzsky)
Bolívie	0800 + -10 + -0189 (Španělsky)

---

## Příloha B. Upozornění

Lenovo nemusí nabízet výrobky, služby nebo funkce popisované v tomto dokumentu ve všech zemích. Pro informace o výrobcích a službách aktuálně dostupných ve vaší oblasti se prosím obraťte na místní zástupce společnosti Lenovo. Jakýkoliv odkaz na výrobek Lenovo, program nebo službu neznamena, že je možné použít pouze daný výrobek Lenovo, program nebo službu. Místo toho lze použít jakýkoliv funkčně rovnocenný výrobek, program nebo službu, které neporušují práva duševního vlastnictví společnosti Lenovo.

Avšak uživatel nese zodpovědnost za vyhodnocení a ověření funkce jakéhokoliv výrobku, programu nebo služby.

Lenovo může mít platné nebo právě vyřizované patenty na předmět popsany v tomto dokumentu. Poskytnutím tohoto dokumentu vám není uděleno žádné oprávnění těchto patentů využívat.

Požadavky na udělení oprávnění můžete zaslat písemně na adresu:

*Lenovo (United States), Inc.*

*1009 Think Place - Building One*

*Morrisville, NC 27560*

*U.S.A.*

*Pozor: Ředitel pro licencování společnosti Lenovo*

SPOLEČNOST LENOVO TUTO PUBLIKACI POSKYTUJE „JAK STOJÍ A LEŽÍ“, BEZ JAKÉKOLIV ZÁRUKY, AŤ UŽ VÝSLOVNÉ ČI VYPLÝVAJÍCÍ, VČETNĚ, NEVŠAK VÝLUČNĚ, VYPLÝVAJÍCÍCH ZÁRUK NENARUŠENÍ, PRODEJNOSTI NEBO VHODNOSTI PRO KONKRÉTNÍ ÚČEL. Některé soudní pravomoci neumožňují zřeknutí se výslovných nebo odvozených zodpovědností v určitých transakcích, tudíž se toto sdělení nemusí vztahovat na vás.

Mezi tyto informace by mohly patřit technické nepřesnosti nebo typografické chyby. Zde uvedené informace se pravidelně mění; tyto změny budou zahrnuty do nových verzí této publikace. Lenovo může provádět zlepšování a/nebo změny výrobku/ů a/nebo programu/ů, které jsou popsány v této publikaci, a to kdykoliv bez předchozího upozornění.

Výrobky popsané v tomto dokumentu nejsou určeny pro používání jako implantáty ani pro jiné zdravotnické aplikace, kde by porucha mohla vést ke zranění nebo úmrtí osob. Informace uvedené v tomto dokumentu neovlivňují specifikaci výrobků Lenovo ani záruky. Žádné sdělení v tomto dokumentu nemá výslovnou ani dovozenou funkci oprávnění nebo náhrady škod v rámci práv duševního vlastnictví společnosti Lenovo nebo třetích stran. Veškeré informace uvedené v tomto dokumentu byly získány ve specifickém prostředí a mají pouze ilustrativní funkci. Výsledek získaný v jiném prostředí se může lišit.

Lenovo může používat nebo distribuovat jakékoli vámi poskytnuté informace jakýmkoliv způsobem, který považuje za vhodný, aniž by vám tím vznikl jakýkoliv závazek.

Jakékoli odkazy v této publikaci na jiné webové stránky než stránky společnosti Lenovo jsou poskytovány pouze pro usnadnění a v žádném případě nejsou projevem souhlasu s obsahem těchto stránek. Materiály uvedené na těchto webových stránkách nejsou součástí materiálů k danému výrobku značky Lenovo a používání těchto webových stránek je na vaše vlastní riziko.

Veškerá zde uvedená data o výkonu byla stanovena v kontrolovaném prostředí. Výsledek získaný v jiném prostředí se může výrazně lišit. Některá měření mohla být provedena v systémech na úrovni vývoje a není zaručeno, že tato měření budou stejná na obecně dostupných systémech. Některá měření mohla být navíc odhadnuta extrapolací. Skutečné výsledky se mohou lišit. Uživatelé tohoto dokumentu by měli ověřit příslušná data pro konkrétní prostředí.

---

## Informace o recyklaci

Společnost Lenovo doporučuje vlastníkům informačních technologií (IT), aby svá zařízení, když už jich není potřeba, zodpovědně recyklovali. Společnost Lenovo nabízí celou řadu programů a služeb pro asistenci vlastníkům zařízení při recyklaci výrobků IT. Pro informace o recyklaci výrobků společnosti Lenovo navštivte:

<http://www.lenovo.com/lenovo/environment/recycling>

環境配慮に関して

本機器またはモニターの回収リサイクルについて

企業のお客様が、本機器が使用済みとなり廃棄される場合は、資源有効利用促進法の規定により、産業廃棄物として、地域を管轄する県知事あるいは、政令市長の許可を持った産業廃棄物処理業者に適正処理を委託する必要があります。また、弊社では資源有効利用促進法に基づき使用済みパソコンの回収および再利用・再資源化を行う「PC回収リサイクル・サービス」を提供しています。詳細は、<http://www.ibm.com/jp/pc/service/recycle/precycle/> をご参照ください。

また、同法により、家庭で使用済みとなったパソコンのメーカー等による回収再資源化が2003年10月1日よりスタートしました。詳細は、<http://www.ibm.com/jp/pc/service/recycle/precycle/> をご参照ください。

重金属を含む内部部品の廃棄処理について

本機器のプリント基板等には微量の重金属（鉛など）が使用されています。使用後は適切な処理を行うため、上記「本機器またはモニターの回収リサイクルについて」に従って廃棄してください。

### Sběr a recyklace vyřazeného počítačového monitoru Lenovo

Pokud jste zaměstnancem nebo zaměstnankyní firmy a potřebujete zlikvidovat počítačový monitor od společnosti Lenovo, který je majetkem zaměstnavatele, musíte tak učinit v souladu se zákonem Law for Promotion of Effective Utilization of Resources (Zákon o šíření účinného využívání surovin). Počítače a monitory spadají do kategorie průmyslového odpadu a měly by být likvidovány firmou specializovanou na likvidaci průmyslového odpadu certifikovanou místní vládou. V souladu se zákonem Law for Promotion of Effective Utilization of Resources (Zákon o šíření účinného využívání surovin) společnost Lenovo Japan prostřednictvím svých sběrných a recyklačních služeb pro PC zajišťuje sběr, opětovné využití a recyklaci vyřazených počítačů a monitorů. Pro podrobnosti navštivte internetové stránky společnosti Lenovo na adrese <http://www.lenovo.com/recycling/japan>. V souladu se zákonem Law for Promotion of Effective Utilization of Resources (Zákon o šíření účinného využívání surovin) byl sběr a recyklace domácích počítačů a monitorů výrobcem zahájen 1. října 2003. Tato služba je pro domácí počítače prodané po 1. říjnu 2003 poskytována zdarma. Pro podrobnosti navštivte internetové stránky společnosti Lenovo na adrese <http://www.lenovo.com/recycling/japan>.

### Likvidace komponent počítačů Lenovo

Některé počítačové výrobky společnosti Lenovo prodávané v Japonsku mohou mít komponenty s obsahem těžkých kovů nebo jiných látek, na které je životní prostředí citlivé. Pro správnou likvidaci vyřazených komponent jako jsou desky s tištěnými obvody nebo mechaniky využijte výše popsaných metod pro sběr a recyklaci vyřazených počítačů nebo monitorů.

---

## Ochranné známky

Níže uvedené výrazy jsou ochrannými známkami společnosti Lenovo ve Spojených státech, v ostatních zemích nebo jak ve Spojených státech, tak v ostatních zemích:

Lenovo  
Logo Lenovo  
ThinkCenter  
ThinkPad  
ThinkVision

Microsoft, Windows a Windows NT jsou ochrannými známkami skupiny Microsoft.

Jiné názvy společností, výrobků nebo služeb mohou být ochrannými známkami nebo servisními značkami jiných firem.

---

## Napájecí šňůry a napájecí adaptéry

Používejte pouze napájecí šňůry a napájecí adaptéry, které byly dodány výrobcem zařízení.  
Napájecí šňůru stř. proudu nepoužívejte pro jiná zařízení.