



GOGEN

FRAME 7 WIFI



**NÁVOD K POUŽITÍ
NÁVOD NA POUŽITIE
INSTRUKCJA OBSŁUGI
USER MANUAL
HASZNÁLATI UTASÍTÁS**

Před připojením, použitím nebo nastavením tohoto výrobku si prosím pozorně přečtete celý tento návod.

VYOBRAZENÍ VÝROBKU

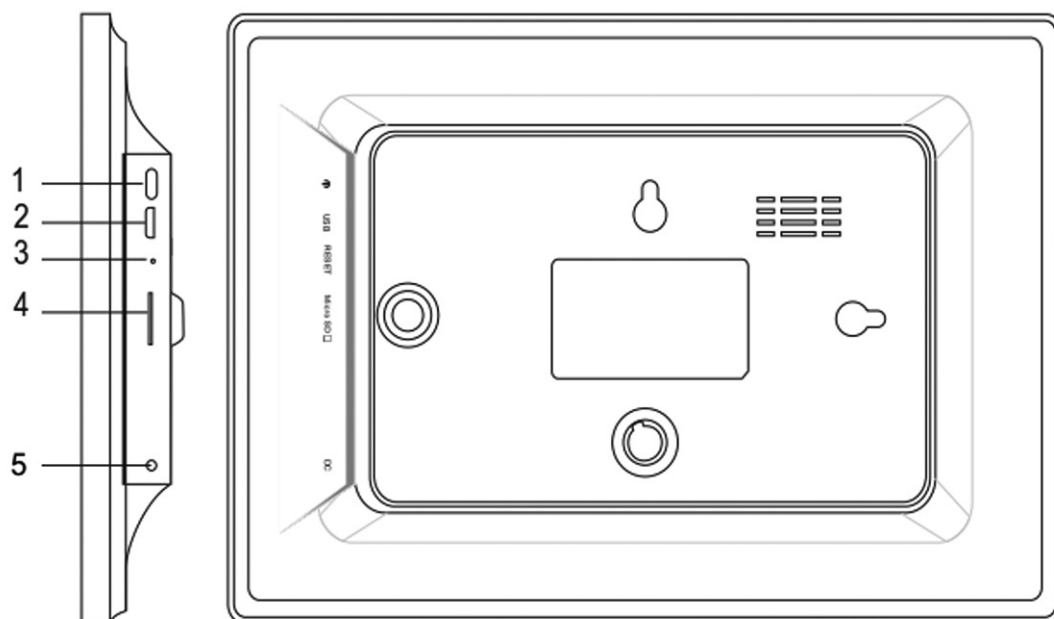

1. POWER (Zapnutí/vypnutí)

Po připojení síťového adaptéru stiskněte a podržte tlačítko vypínače po dobu přibližně 5 vteřin (dokud se nezapne obrazovka).

Pokud je přístroj zapnutý, stisknutím a podržením tlačítka po dobu přibližně 3 vteřin se dostanete do nabídky po spuštění přístroje nebo nabídky vypnutí. Krátkým stisknutím tlačítka vypínače vypnete obrazovku (ale fotozámeček zůstane zapnutý).

2. USB

Připojte paměťové zařízení USB nebo počítač pro přenos dat.

3. RESET

Pomocí špendlíku nebo sponky resetujte přístroj.

4. Micro SD

Do tohoto vstupu se vkládá karta SD.

5. DC

Připojení síťového adaptéru k napájení přístroje.



frameo

JAK ZAČÍT

Děkujeme vám za zakoupení svého vlastního výrobku frameo. Nejprve svůj fotorámeček nastavte podle průvodce rychlým startem, který je součástí balení. Pokud používáte frameo poprvé, začněte rychlým nastavením fotorámečku na straně 3 nebo se řiďte průvodcem na obrazovce, který se aktivuje při prvním zapnutí přístroje. Jakmile máte fotorámeček nastavený, můžete jej propojit se svými přáteli a rodinou.

APLIKACE FRAMEO

Slouží k zasílání fotografií do fotorámečku. Aplikace frameo se používá pro operační systémy iOS nebo Android

Aplikaci frameo najdete na:

Google play



App Store



RYCHLE NASTAVENÍ PRO FRAMEO

Když fotorámeček spouštíte poprvé, je třeba jej nastavit.

VEŠKERÁ NASTAVENÍ LZE POTÉ ZMĚNIT PROSTŘEDNICTVÍM NABÍDKY NASTAVENÍ

- Nejprve začněte volbou jazyka. Tento jazyk pak bude frameo všude používat.
- Připojte fotorámeček k internetu pomocí připojení Wi-Fi.

JE-LI K DISPOZICI NOVĚJŠÍ VERZE SOFTWARE FRAMEO, PAK BUDETE VYZVÁNI K JEHO AKTUALIZACI POMOCÍ DIALOGOVÉHO OKNA. DOPORUČUJEME FOTORÁMEČEK AKTUALIZOVAT IHNED POTÉ, CO K TOMU BUDETE VYZVÁNI.

- Zadejte své jméno a místo, kde jste fotorámeček umístili, např. „obývací pokoj“, „kuchyně“ nebo „kancelář“.

JAK ZAČÍT POUŽÍVAT FRAMEO

Začněte spojením se svými přáteli a rodinou tím, že jim poskytnete unikátní kód svého fotorámečku. Pokud chcete posílat fotografie na fotorámeček sami, začněte stažením aplikace pro iOS nebo Android z App Store nebo Google Play. Poté s použitím kódu propojte svůj fotorámeček a aplikaci dle popisu níže.

Připojení nového přítele:

- Ujistěte se, že váš přítel si stáhl a instaloval aplikaci frameo.
- Klikněte na ikonu přidání přítele svého fotorámečku. Objeví se dialog, který zobrazí unikátní kód, který platí po dobu 24 hodin.
- Nyní můžete tento kód sdílet s přáteli libovolným způsobem, např. prostřednictvím SMS, e-mailu, IM nebo telefonicky

JAKMILE SI VAŠI PŘÁTELÉ PŘIDAJÍ KÓD DO SVÉ APLIKACE FRAMEO, AUTOMATICKY SE OBJEVÍ NA VAŠEM FOTORÁMEČKU A BUDOU VÁM MOCI POSÍLAT FOTOGRAFIE.



NAVIGACE VE FOTORÁMEČKU FRAMEO

S fotorámečkem komunikujete prostřednictvím jeho dotykové obrazovky. Tahem prstů doleva nebo doprava můžete procházet své fotografie.

Chcete-li mít přístup do pruhu nabídky, klepněte jednou na obrazovku, čím zobrazíte nabídku. V pruhu nabídky najdete rychlý přístup do dialogu přidání přátel  a nabídky nastavení .

NASTAVENÍ

Pomocí nastavení můžete svůj fotorámeček upravit podle svých osobních potřeb.

MŮJ FOTORÁMEČEK

Název fotorámečku:

Změna názvu fotorámečku. Tento název také uvidí připojení přátelé a rodina v jejich seznamu připojených fotorámečků.

Umístění fotorámečku:

Změna umístění fotorámečku. Toto umístění se zobrazí v seznamu připojených fotorámečků vašich přátel a rodiny a pomáhá tak rozpoznat jeden fotorámeček od druhého.

Nastavení jazyka:

Nastavení jazyka používaného v celém fotorámečku.

Režim spánku:

Frameo nabízí režim spánku, který vypíná obrazovku, aby se snížila spotřeba energie, když např. spíte. Ve výchozím nastavení se obrazovka vypíná ve 23:00 hod. a opět zapíná v 7:00 hod. Chcete-li toto nastavení změnit, stačí upravit čas začátku/konce režimu spánku.



FOTORÁMEČEK NENÍ VYPNUTÝ ANI V POHOTOVOSTNÍM REŽIMU, TAKŽE I BĚHEM REŽIMU SPÁNKU BUDETE STÁLE MOCI PŘIJÍMAT FOTOGRAFIE.

SPRÁVA FOTOGRAFIÍ**Zobrazení/skrytí fotografií:**

Zvolte, které fotografie se mají zobrazit/skrýt klepnutím na příslušné fotografie, které si přejete zobrazit/skrýt. Skryté fotografie NEBUDOU vymazány z fotorámečku, můžete je vždy vybrat, aby se znovu zobrazily.

Pomocí  provedete výběr nebo zrušíte výběr všech.

Vymazání fotografií:

Zvolte fotografie, které chcete trvale vymazat z fotorámečku, a to klepnutím na příslušnou fotografii. Pomocí  provedete výběr nebo zrušíte výběr všech a pomocí  vymažete vybrané fotografie.

Import fotografií:

Umožňuje importovat fotografie z externí karty SD.

NEŽ SE POKUSÍTE O IMPORT FOTOGRAFIÍ Z KARTY SD, UJISTĚTE SE, ŽE JE VE FOTORÁMEČKU VLOŽENA KARTA SD S FOTOGRAFIEMI.

Začněte výběrem fotografií, které chcete importovat do fotorámečku.

Po výběru klepněte na tlačítko importu , čímž spustíte proces importu.

AKTUÁLNĚ NENÍ MOŽNÉ PŘIDAT POPISEK NEBO URČIT NEJDŮLEŽITĚJŠÍ ČÁST FOTOGRAFIE PŘI POUŽITÍ FUNKCE IMPORTU. ALTERNATIVNĚ PŘIDEJTE SAMI SEBE NA SEZNAM PŘÁTEL A ODEŠLETE JE POMOCÍ APLIKACE.

Poznámka: Fotorámeček není schopen přehrávat fotografie z USB/SD přímo; lze zobrazit pouze importované fotografie.

MOJI PŘÁTELE

Tento seznam obsahuje všechny osoby, které mohou posílat fotografie na váš fotorámeček.

Odstranění osoby

Chcete-li ze seznamu odstranit některou osobu a tím zrušit její oprávnění zasílat vám fotografie, klepněte na ikonu vymazání . Poté budete požádáni o potvrzení odstranění, a zda chcete odstranit všechny fotografie obdržené od této osoby.

Přidání osoby

Chcete-li umožnit nové osobě, aby vám posílala fotografie, stačí klepnout na tlačítko přidání přítele  a sdílet příslušný kód libovolným způsobem, který preferujete.

DISPLEJ A PREZENTACE OBRÁZKŮ**Časovač**

Definuje dobu, po kterou je fotografie zobrazena.

Zobrazení popisků

Nastavení, zda se mají zobrazit popisky, které přátelé poslali s fotografií.
Po označení se zobrazí. V případě neoznačení se popisky skryjí.

Úroveň jasu

Nastavení úrovně jasu obrazovky.

Wi-Fi

Nastavení sítě Wi-Fi, ke které má být fotorámeček připojen.

ZÁLOHA A OBNOVENÍ

Zálohování fotorámečku na kartu SD

Po klepnutí se provede záloha fotografií, přátel a nastavení. Zobrazí se čas poslední úspěšné zálohy.

KAŽDÁ STÁVAJÍCÍ ZÁLOHA NA KARTĚ SD BUDE PŘEMAZÁNA!

Automatické zálohování

Pokud je označeno, provede fotorámeček automaticky zálohu do 30 hodin poté, co obdržíte nové fotografie nebo provedete ve fotorámečku změny.

TATO FUNKCE VYŽADUJE, ABY BYLA DO FOTORÁMEČKU VLOŽENA KARTA SD.

Obnovení ze zálohy

NEŽ SE POKUSÍTE FOTORÁMEČEK OBNOVIT, UJISTĚTE SE, ŽE VAŠE ZÁLOHA JE AKTUÁLNÍ.

Chcete-li fotorámeček obnovit ze zálohy, musíte jej nejprve resetovat. Je třeba si uvědomit, že nelze provést obnovení na nový fotorámeček frameo.

Resetování fotorámečku

Z fotorámečku se odstraní všechna data. Dojde k trvalému odstranění všech fotografií, přátel/ připojení a nastavení.

O FOTORÁMEČKU

Kontrola aktualizací

Kontrola, zda je pro fotorámeček k dispozici aktualizace.

Sdílení anonymních analytických údajů

Sdílení anonymních analytických údajů nám velmi pomáhá s vylepšováním softwaru fotorámečku. Pochopíme, pokud si nebudete přát tyto údaje s námi sdílet. Jestliže si přejete pomoci nám frameo vylepšovat, označte tuto možnost. Pokud tuto možnost neoznačíte, odmítnete tím sdílení anonymních analytických údajů.

Průvodce

Otevře se průvodce rychlým startem, který se zobrazí při prvním spuštění fotorámečku.

SOUKROMÍ

Více informací týkajících se soukromí získáte návštěvou stránek privacy.frameo.net

TECHNICKÉ SPECIFIKACE

Operační systém	Android 6.0
Interní paměť	přibližně 4,7 GB volné paměti
Externí paměť	podpora externí karty micro SD do 32 GB
Displej	zcela plochý LED displej TFT o velikosti 7 palců (18 cm)
Dotykový panel	5bodový dotykový panel
Rozlišení	1024 x 600 pixelů / IPS / 16:9
Vstup pro paměťovou kartu	Vstup pro kartu micro SD (lze importovat fotografie z karty SD do fotorámečku, nelze kopírovat fotografie z fotorámečku na kartu SD, nelze přehrávat fotografie přímo z karty micro SD)
USB	Micro USB2.0 (lze importovat fotografie z USB do fotorámečku, nelze kopírovat fotografie z fotorámečku na USB, nelze přehrávat fotografie přímo z USB)
WiFi	zabudované 802.11b/g/n; E.i.r.p 17,45 dBm; bezdrátová provozní frekvence 2412-2472 MHz
Formát fotografií	JPEG, PNG
Síťový adaptér	Vstup: 100 až 240 V, střídavý proud 50 až 60 Hz, výstup: 5 V, 2 A

ZMĚNA TECHNICKÉ SPECIFIKACE VÝROBKU VYHRAZENA VÝROBCEM.

Informace o výrobku a servisní síti najdete na internetové adrese www.gogen.cz



VAROVÁNÍ: NEVYSTAVUJTE SPOTŘEBIČ DEŠTI NEBO VLHKOSTI ABYSTE PŘEDEŠLI VZNIKU POŽÁRU NEBO ÚRAZU ELEKTRICKÝM PROUDEM. VŽDY SPOTŘEBIČ VYPNĚTE ZE ZÁSUVKY KDYŽ JEJ NEPOUŽÍVÁTE NEBO PŘED OPRAVOU. V PŘÍSTROJI NEJSOU ŽÁDNÉ ČÁSTI OPRAVITELNÉ SPOTŘEBITELEM. VŽDY SE OBRACEJTE NA KVALIFIKOVANÝ AUTORIZOVANÝ SERVIS. PŘÍSTROJ JE POD NEBEZPEČNÝM NAPĚTÍM.



NEBEZPEČÍ UDUŠENÍ. PE SÁČEK ODKLÁDEJTE MIMO DOSAH DĚTÍ. SÁČEK NENÍ NA HRANÍ. NEPOUŽÍVEJTE TENTO SÁČEK V KOLÉBKÁCH, POSTÝLKÁCH, KOČÁRCÍCH NEBO DĚTSKÝCH OHRÁDKÁCH.

Likvidace starého elektrozařízení a použitých baterií a akumulátorů (vztahuje se na Evropskou unii a evropské země se systémy odděleného sběru)



Tento symbol na výrobku, jeho příslušenství nebo na jeho obalu označuje, že s výrobkem nesmí být nakládáno jako s domácím odpadem. Po ukončení životnosti odevzdejte prosím výrobek nebo baterii (pokud je přiložena) v příslušném místě zpětného odběru, kde bude provedena recyklace tohoto elektrozařízení a baterií. V

Evropské unii a v ostatních evropských zemích existují místa zpětného odběru vysloužilého elektrozařízení. Tím, že zajistíte správnou likvidaci výrobku, můžete předejít možným negativním následkům pro životní prostředí a lidské zdraví, které se mohou v opačném případě projevit jako důsledek nesprávné manipulace s tímto výrobkem nebo baterií či akumulátorem. Recyklace materiálů přispívá k ochraně přírodních zdrojů. Z tohoto důvodu prosím nevyhazujte vysloužilé elektrozařízení a baterie/akumulátory do domovního odpadu.

Tímto ETA a.s. prohlašuje, že typ rádiového zařízení FRAME7WIFI je v souladu se směrnicí 2014/53/EU. Úplné znění EU prohlášení o shodě je k dispozici na této internetové adrese: http://www.gogen.cz/declaration_of_conformity

Pred pripojením, použitím alebo nastavením tohto výrobku si prosím pozorne prečítajte celý tento návod.

VYOBRAZENIE VÝROBKU

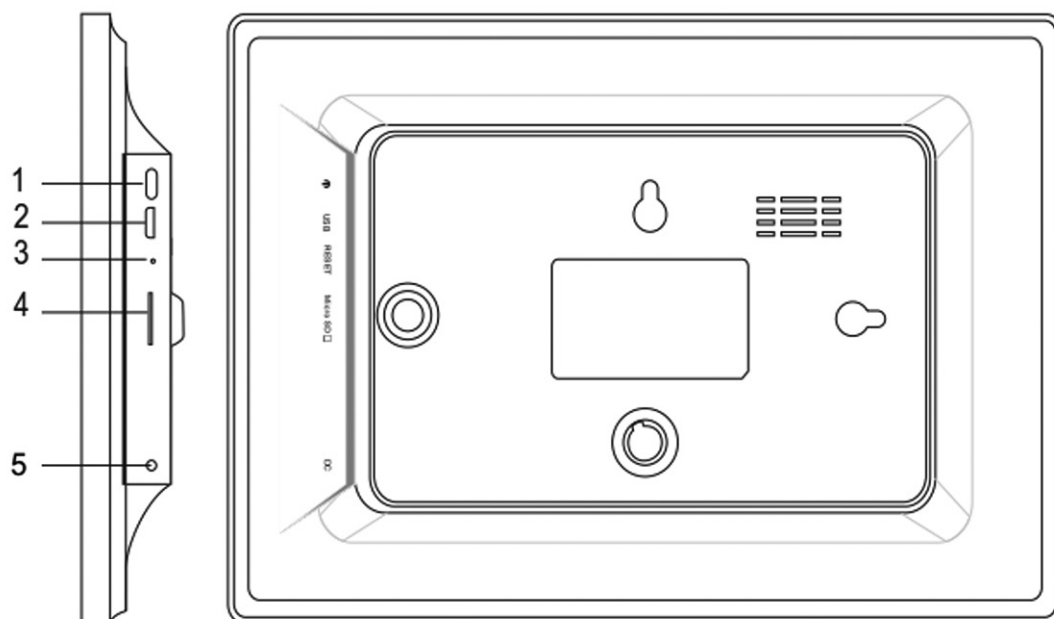

1. POWER (Zapnutie/vypnutie)

Po pripojení sieťového adaptéra stlačte a podržte tlačidlo vypínača po dobu približne 5 sekúnd (až kým sa nezapne obrazovka).

Pokiaľ je prístroj zapnutý, stlačením a podržaním tlačidla po dobu približne 3 sekúnd sa dostanete do ponuky po spustení prístroja alebo ponuky vypnutie. Krátkym stlačením tlačidla vypínača vypnete obrazovku (ale fotorámček zostane zapnutý).

2. USB

Pripojte pamäťové zariadenie USB alebo počítač pre prenos dát.

3. RESET

Pomocou špendlíka alebo sponky resetujte prístroj.

4. Micro SD

Do tohto vstupu sa vkladá karta SD.

5. DC

Pripojenie sieťového adaptéra k napájaniu prístroja.



frameo

JAK ZAČAŤ

Ďakujeme vám za zakúpenie svojho vlastného výrobku frameo. Najskôr svoj fotorámček nastavte podľa sprievodcu rýchlym štartom, ktorý je súčasťou balenia. Ak používate frameo prvýkrát, začnite rýchlym nastavením fotorámčeka na strane 3 alebo sa riadte sprievodcom na obrazovke, ktorý sa aktivuje pri prvom zapnutí prístroja. Akonáhle máte fotorámček nastavený, môžete ho prepojiť so svojimi priateľmi a rodinou.

APLIKÁCIA FRAMEO

Slúži na zasielanie fotografií do fotorámčeka. Aplikácia frameo sa používa pre operačné systémy iOS alebo Android

Aplikáciu frameo nájdete na:

Google play



App Store



RÝCHLE NASTAVENIE PRE FRAMEO

Keď fotorámček spúšťate prvýkrát, je potrebné ho nastaviť.

VŠETKY NASTAVENIA MOŽNO POTOM ZMENIŤ PROSTREDNÍCTVOM PONUKY NASTAVENIE

- Najskôr začnite voľbou jazyka. Tento jazyk bude potom frameo všade používať.
- Pripojte fotorámček k internetu pomocou pripojenia Wi-Fi.

AK JE K DISPOZÍCII NOVŠIA VERZIA SOFTVÉRU FRAME-OV, POTOM BUDETE VYZVANÍ NA JEHO AKTUALIZÁCIU POMOCOU DIALÓGOVÉHO OKNA. ODPORÚČAME FOTORÁMČEK AKTUALIZOVAŤ IHNEĎ POTOM, ČO K TOMU BUDETE VYZVANÍ.

- Zadajte svoje meno a miesto, kde ste fotorámček umiestnili, napr. „Obývačka“, „kuchyňa“ alebo „kancelária“.

AKO ZAČAŤ POUŽÍVAŤ FRAMEO

Uistite sa, že váš priateľ si stiahol a inštaloval aplikáciu frameo.

- Kliknite na ikonu pridanie priateľa svojho fotorámčeka. Objaví sa dialóg, ktorý zobrazí unikátny kód, ktorý platí po dobu 24 hodín.
- Teraz môžete tento kód zdieľať s priateľmi ľubovoľným spôsobom, napr. prostredníctvom SMS, e-mailu, IM alebo telefonicky.

KEĎ SI VAŠU PRIATELIA PRIDAJÚ KÓD DO SVOJEJ APLIKÁCIE FRAMEO, AUTOMATICKY SA OBJAVIA NA VAŠOM FOTORÁMČEKU A BUDÚ VÁM MÔČŤ POSIELAŤ FOTOGRAFIE.



NAVIGÁCIA VO FOTORÁMČEKU FRAMEO

S fotorámčekom komunikujete prostredníctvom jeho dotykovej obrazovky. Ťahom prstov doľava alebo doprava môžete prechádzať svoje fotografie.

Ak chcete mať prístup do pruhu ponuky, kliknite raz na obrazovku, čím zobrazíte ponuku.

V pruhu ponuky nájdete rýchly prístup do dialógu pridania priateľov  a ponuky nastavení .

NASTAVENIE

Pomocou nastavenia môžete svoj fotorámček upraviť podľa svojich osobných potrieb.

MÔJ FOTORÁMČEK

Názov fotorámčeka:

Zmena názvu fotorámčeka. Tento názov tiež uvidí pripojenie priateľov a rodina v ich zozname pripojených fotorámčeka.

Umiestnenie fotorámčeka:

Zmena umiestnenia fotorámčeka. Toto umiestnenie sa zobrazí v zozname pripojených fotorámčeka vašich priateľov a rodiny a pomáha tak rozpoznať jeden fotorámček od druhého.

Nastavení jazyka:

Nastavenie jazyka používaného v celom fotorámčeku.

Režim spánku:

Frameo ponúka režim spánku, ktorý vypína obrazovku, aby sa znížila spotreba energie, keď napr. spíte. V predvolenom nastavení sa obrazovka vypína o 23:00 hod. A opäť zapína o 7:00 hod. Ak chcete toto nastavenie zmeniť, stačí upraviť čas začiatku / konca režimu spánku.

FOTORÁMČEK NIE JE VYPNUTÝ ANI V POHOTOVOSTNOM REŽIME, TAKŽE I V PRIEBEHU REŽIMU SPÁNKU BUDETE STÁLE MÔČŤ PŘIJÍMAŤ FOTOGRAFIE.



SPRÁVA FOTOGRAFIÍ

Zobrazenie/skrytie fotografií:

Zvoľte, ktoré fotografie sa majú zobrazit' / skryť kliknutím na príslušné fotografie, ktoré si želáte zobrazit' / skryť. Skryté fotografie NEBUDÚ vymazané z fotorámčeka, môžete ich vždy vybrať, aby sa znovu zobrazili.

Pomocou  vykonáte výber alebo zrušíte výber všetkých.

Vymazanie fotografií:

Zvoľte fotografie, ktoré chcete natrvalo vymazať z fotorámčeka, a to kliknutím na príslušnú fotografiu. Pomocou  vykonáte výber alebo zrušíte výber všetkých a pomocou  vymažete vybrané fotografie.

Import fotografií:

Umožňuje importovať fotografie z externej karty SD.

SKÔR AKO SA POKUSÍTE O IMPORT FOTOGRAFIÍ Z KARTY SD, UISTITE SA, ŽE JE VO FOTORÁMČEKE VLOŽENÁ KARTA SD S FOTOGRAFIAMI.

Začnite výberom fotografií, ktoré chcete importovať do fotorámčeka.

Po výbere klepnite na tlačidlo importu , čím spustíte proces importu.

AKTUÁLNE NIE JE MOŽNÉ PRIDAŤ POPISEK ALEBO URČIŤ NAJDÔLEŽITEJŠIU ČASŤ FOTOGRAFIE PRI POUŽITÍ FUNKCIE IMPORTU. ALTERNATÍVNE PŘIDAJTE SAMI SEBA NA ZOZNAM PRIATEĽOV A ODOŠLITE JU POMOCOU APLIKÁCIE.

Poznámka: Fotorámček nie je schopný prehrávať fotografie z USB/SD priamo; možno zobrazit' len importované fotografie.

MOJI PRIATELIA

Tento zoznam obsahuje všetky osoby, ktoré môžu posielat' fotografie na váš fotorámček.

Odstránenie osoby

Ak chcete zo zoznamu odstrániť niektorú osobu a tým zrušiť jej oprávnenia zasielať vám fotografie, kliknite na ikonu vymazanie . Potom budete požiadaní o potvrdenie odstránenia, a či chcete odstrániť všetky fotografie prijaté od tejto osoby.

Pridanie osoby

Ak chcete umožniť novej osobe, aby vám posielala fotografie, stačí kliknúť na tlačidlo pridanie priateľa  a zdieľať príslušný kód ľubovoľným spôsobom, ktorý preferujete.

DISPLEJ A PREZENTÁCIA OBRÁZKOV

Časovač

Definuje dobu, po ktorú je fotografia zobrazená.

Zobrazenie popisov

Nastavenie, či sa majú zobrazit' popisy, ktoré priatelia poslali s fotografiou. Po označení sa zobrazia. V prípade neoznačenia sa popisy skryjú.

Úroveň jasů

Nastavení úrovně jasů obrazovky.

Wi-Fi

Nastavenie siete Wi-Fi, ku ktorej má byť fotorámček pripojený.

ZÁLOHA A OBNOVENIE

Zálohovanie fotorámčeka na kartu SD

Po klepnutí sa prevedie záloha fotografií, priateľov a nastavení. Zobrazí sa čas poslednej úspešnej zálohy.

KAŽDÁ STÁVAJÚCA ZÁLOHA NA KARTE SD BUDE PREMAZÁNA!

Automatické zálohovanie

Pokiaľ je označené, prevedie fotorámček automaticky zálohu do 30 hodín potom, čo obdržíte nové fotografie alebo prevediete vo fotorámčeku zmeny.

TÁTO FUNKCIA VYŽADUJE, ABY BOLA DO FOTORÁMEČEKA VLOŽENÁ KARTA SD.

Obnovenie zo zálohy

NEŽ SA POKUSÍTE FOTORÁMČEK OBNOVIŤ, UISTITE SA, ŽE VAŠA ZÁLOHA JE AKTUÁLNA.

Ak chcete fotorámček obnoviť zo zálohy, musíte ho najskôr resetovať. Je potreba si uvedomiť, že nejde previesť obnovenie na nový fotorámček frameo.

Resetovanie fotorámčeka

Z fotorámčeka sa odstránia všetky dáta. Dôjde k trvalému odstráneniu všetkých fotografií, priateľov/pripojení a nastavení.

O FOTORÁMČEKU

Kontrola aktualizácii

Kontrola, či je pre fotorámček k dispozícii aktualizácia.

Zdieľanie anonymných analytických údajov

Zdieľanie anonymných analytických údajov nám veľmi pomáha s vylepšovaním softwaru fotorámčeka. Pochopíme, pokiaľ si nebudete priať tieto údaje s nami zdieľať. Ak si prajete pomocou nás frameo vylepšovať, označte túto možnosť. Pokiaľ túto možnosť neoznačíte, odmietnete tým zdieľanie anonymných analytických údajov.

Spríevodca

Otvorí sa sprievodca rýchlym štartom, ktorý sa zobrazí pri prvom spustení fotorámčeka.

SÚKROMIE

Viacej informácií týkajúcich sa súkromia získate návštevou stránok privacy.frameo.net

TECHNICKÉ ŠPECIFIKÁCIE

Operačný systém	Android 6.0
Interná pamäť	približne 4,7 GB voľnej pamäte
Externí pamäť	podpora externej karty micro SD do 32 GB
Displej	celkom plochý LED displej TFT o veľkosti 7 palcov (18 cm)
Dotykový panel	5bodový dotykový panel
Rozlíšenie	1024 x 600 pixelov / IPS / 16:9
Vstup pre pamäťovú kartu	Vstup pre kartu micro SD (možno importovať fotografie z karty SD do fotorámčeka, nedajú sa kopírovať fotografie z fotorámčeka na kartu SD, nie je možné prehrávať fotografie priamo z karty micro SD)
USB	Micro USB2.0 (možno importovať fotografie z USB do fotorámčeka, nedajú kopírovať fotografie z fotorámčeka na USB, nie je možné prehrávať fotografie priamo z USB)
WiFi	zabudované 802.11b/g/n, E.i.r.p 17,45 dBm; bezdrôtová prevádzková frekvencia 2412-2472 MHz
Formát fotografií	JPEG, PNG
Sieťový adaptér	Vstup: 100 až 240 V, striedavý prúd 50 až 60 Hz, výstup: 5 V, 2 A

VÝROBCA SI VYHRADZUJE PRÁVO NA ZMENU TECHNICKEJ ŠPECIFIKÁCIE VÝROBKU.

Informácie o výrobku a servisnej sieti nájdete na internetovej adrese www.gogen.sk



VAROVANIE: NEVYSTAVUJTE SPOTREBIČ DAŽĎU ALEBO VLHKOSTI, ABY STE PREDIŠLI VZNIKU POŽIARU ALEBO ÚRAZU ELEKTRICKÝM PRÚDOM. PRED OPRAVOU ALEBO VŽDY, KEĎ SPOTREBIČ NEPOUŽÍVATE, VYPNITE HO ZO ZÁSUVKY. V PRÍSTROJI NIESÚ ŽIADNE ČASTI OPRAVITEĽNÉ SPOTREBITEĽOM. VŽDY SA OBRACAJTE NA KVALIFIKOVANÝ AUTORIZOVANÝ SERVIS. SPOTREBIČ JE POD NEBEZPEČNÝM NAPÄTÍM.



NEBEZPEČENSTVO UDUSENIA. PE VRECKO ODKLADAJTE MIMO DOSAHU DEŤÍ. VRECKO NIE JE NA HRANIE. NEPOUŽÍVAJTE TOTO VRECÚŠKO V KOLÍSKACH, POSTIELKACH, KOČÍKACH ALEBO DETSKÝCH OHRÁDKACH.

Likvidácia starých elektrických a prístrojov (vt'ahuje sa na Európsku úniu a európske krajiny so systémami oddeleného zberu)



Tento symbol na výrobku alebo obale znamená, že s výrobkom po ukončení jeho životnosti nemôže byť nakladané ako s bežným odpadom z domácnosti. Musí sa odovzdať do príslušnej zberne na recykláciu elektrických a elektronických zariadení. Zaručením správnej likvidácie tohto výrobku pomôžete pri predchádzaní potenciálnych negatívnych dopadov na životné prostredie a na zdravie človeka, ktoré by mohli byť zapríčinené nevhodným zaobchádzaním s odpadmi z tohto výrobku. Recyklovaním materiálov pomôžete zachovať prírodné zdroje. Podrobnejšie informácie o recyklácii tohto výrobku vám na požiadanie poskytne miestny úrad, služba likvidácie komunálneho odpadu alebo predajňa, v ktorej ste si tento výrobok zakúpili.

Týmto ETA a.s. prehlasuje, že typ rádiového zariadenia FRAME7WIFI je v súlade so smernicou 2014/53/EU. Úplné znenie prehlásenia o zhode EÚ je k dispozícii na tejto internetovej adrese: http://www.gogen.cz/declaration_of_conformity

Przed podłączeniem lub rozpoczęciem użytkowania urządzenia, prosimy o uważne przeczytanie całej instrukcji.

WYGLĄD URZĄDZENIA

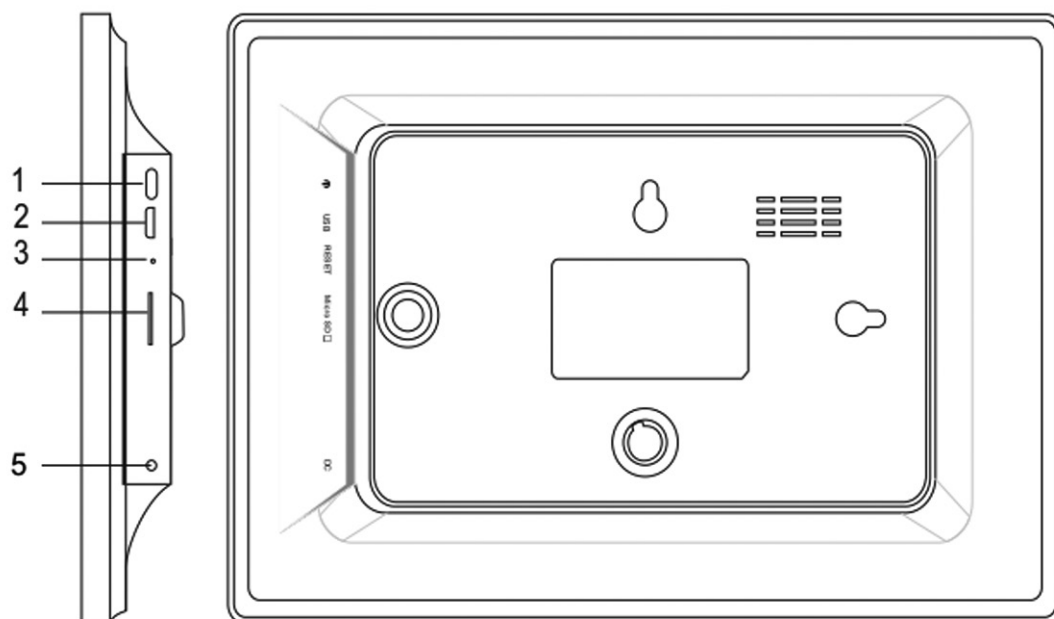

1. ZASILANIE

Po podłączeniu zasilacza, nacisnąć i przytrzymać przycisk zasilania przez około 5 sekund (urządzenie włączy się).

Jeśli urządzenie jest włączone, nacisnąć i przytrzymać przycisk zasilania przez około 3 sekund, żeby przejść do ponownego uruchomienia urządzenia oraz do menu wyłączenia. Krótkie naciśnięcie przycisku włącza i wyłącza wyświetlacz (pozostawiając włączone urządzenie).

2. Złącze USB

Podłączanie nośnika pamięci USB lub podłączenie do komputera w celu przesłania danych.

3. RESET

Resetować urządzenie za pomocą igły lub spinacza biurowego.

4. Gniazdo karty Micro SD

Włożyć zewnętrzną kartę pamięci micro SD.

5. Gniazdo DC

Podłączyć zasilacz DC, żeby móc zasilać urządzenie.



frameo

CZYNNOŚCI POCZĄTKOWE

Dziękujemy za dokonanie zakupu naszego urządzenia. Na początku, żeby dokonać początkowych ustawień ramki, należy stosować się do wskazówek „przewodnika szybkiego startu”, znajdującego się w opakowaniu. Jeśli po raz pierwszy używasz urządzenia frameo, należy rozpocząć od szybkich ustawień ze strony 3 lub od przewodnika ekranowego, dostępnego po pierwszym uruchomieniu urządzenia. Po dokonaniu ustawień urządzenia, można łączyć się ze swoimi bliskimi.

APLIKACJA FRAMEO

W celu wysyłania zdjęć na swoją ramkę, należy skorzystać z aplikacji na urządzenia z systemem iOS lub Android

Aplikację można znaleźć w poniższych lokalizacjach:

Google play



App Store



SZYBKIE USTAWIENIA FRAMEO

Przy pierwszym uruchomieniu ramki, należy dokonać jej ustawień..

WSZYSTKIE USTAWIENIA MOŻNA PÓŹNIEJ ZMIENIĆ ZA POMOCĄ MENU USTAWIEŃ.

- Rozpocząć od ustawienia języka, który będzie używany w menu całego systemu frameo.
- Podłączyć urządzenie do Internetu za pomocą połączenia Wi-Fi.

JEŚLI DOSTĘPNA JEST NOWA WERSJA OPROGRAMOWANIA FRAMEO, POJAWI SIĘ KOMUNIKAT UMOŻLIWIAJĄCY AKTUALIZACJĘ. ZALECAMY DOKONANIE AKTUALIZACJI OD RAZU PO POJAWIENIU SIĘ KOMUNIKATU NA TEMAT JEJ DOSTĘPNOŚCI.

- Wpisać imię i lokalizację, w której umieszczona zostanie ramka. Np. „Salon”, „Kuchnia” czy „Biuro”.

ROZPOCZĘCIE UŻYTKOWANIA

Rozpocząć od połączenia się z bliskimi i przyjaciółmi, poprzez przekazania im unikalnego kodu urządzenia. Jeśli chcemy samodzielnie przesyłać zdjęcia do urządzenia, należy rozpocząć od pobrania aplikacji na system iOS lub Android w App Store lub Google Play. Następnie użyć kodu, żeby połączyć urządzenie z aplikacją, jak opisano poniżej.

Podłączanie nowej osoby:



- Sprawdzić, czy podłączana osoba pobrała i zainstalowała aplikację frameo.
- Kliknąć na ramce ikonę „dodaj znajomego”. Pojawi się okno dialogowe z ważnym przez 24 godziny unikalnym kodem.
- Kod należy przesłać osobie, którą chcemy podłączyć do ramki (na przykład za pomocą SMS-a, e-maila lub podając go przez telefon).

PO DODANIU KODU W ZAINSTALOWANEJ APLIKACJI FRAMEO, PODŁĄCZANA OSOBA AUTOMATYCZNIE POJAWI SIĘ JAKO KONTAKT W RAMCE I BĘDZIE MOGŁA PRZESYŁAĆ NA NIĄ ZDJĘCIA.



STEROWANIE RAMKĄ

Sterowanie urządzeniem odbywa się za pomocą panelu dotykowego. Przesuwać palcem w prawo lub lewo, żeby przeglądać zdjęcia.

Aby uruchomić pasek menu, należy jednokrotnie stuknąć w wyświetlacz. W pasku menu znajduje się szybki dostęp do dodawania znajomych  oraz menu ustawień .

USTAWIENIA

Za pomocą ustawień można dostosować działanie ramki do swoich potrzeb.

MOJA RAMKA

Nazwa ramki:

Zmiana nazwy ramki. Nazwę widzą również podłączone do urządzenia osoby, na swojej liście ramek.

Lokalizacja ramki:

Zmiana lokalizacji urządzenia. Lokalizacja jest widoczna na listach ramek podłączonych osób, co ułatwia im odróżnienie urządzeń od siebie, jeśli na liście znajduje się ich większa liczba.

Ustawienie języka:

Ustawienie języka ramki.

Tryb uśpienia:

Urządzenie zostało wyposażone w funkcję uśpienia, która wyłącza ekran w celu zmniejszenia poboru energii, na przykład podczas snu użytkownika. W ustawieniach fabrycznych tryb ten jest uruchamiany o godzinie 23:00, a wyświetlacz włącza się ponownie o godzinie 7:00. Ustawienie to można zmienić, wprowadzając własny czas włączenia i wyłączenia trybu uśpienia.

PODCZAS TRYBU UŚPIENIA URZĄDZENIE NIE JEST WYŁĄCZONE I WCIAŻ MOŻNA NA NIE PRZESYŁAĆ ZDJĘCIA.



ZARZĄDZANIE ZDJĘCIAMI

Prezentacja/ukrywanie zdjęć

Wybrać zdjęcia do prezentacji/ukrycia, stukając w konkretne zdjęcia, które mają zostać zaprezentowane/ukryte. Ukryte zdjęcia nie zostaną usunięte z ramki i w każdej chwili można ponownie zmienić ich status na widoczne.

Za pomocą ikony  można wybrać wszystko lub wyczyścić wybór.

Usuwanie zdjęć:

Stukając w konkretne zdjęcia, wybrać te, które mają zostać całkowicie usunięte z pamięci ramki. Za pomocą ikony  można wybrać wszystko lub wyczyścić wybór. Skorzystać z ikonki , żeby usunąć wybrane zdjęcia.

Import zdjęć:

Funkcja umożliwia przesłanie zdjęć z zewnętrznej karty micro SD.

PRZED ROZPOCZĘCIEM PROCEDURY IMPORTU ZDJĘĆ Z KARTY, NALEŻY SPRAWDZIĆ, CZY DO URZĄDZENIA ZOSTAŁA WŁOŻONA KARTA ZAWIERAJĄCA PLIKI ZDJĘĆ.

Rozpocząć od wybrania zdjęć, które mają zostać zaimportowane do ramki.

Po dokonaniu wyboru, nacisnąć ikonę , żeby rozpocząć proces importowania.

W PROCESIE IMPORTOWANIA ZDJĘĆ NIE JEST MOŻLIWE DODANIE PODPISU CZY WSKAZANIE NAJISTOTNIEJSZEJ CZĘŚCI ZDJĘCIA. ALTERNATYWNIE MOŻNA WYSŁAĆ ZDJĘCIA PO PODŁĄCZENIU SIĘ DO RAMKI ZA POMOCĄ APLIKACJI.

Uwaga: Urządzenie nie odtwarza zdjęć bezpośrednio z karty pamięci czy nośnika USB. Wyświetlane są tylko zdjęcia zaimportowane do pamięci ramki.

MOI PRZYJACIELE

Na liście znajdują się osoby, które mają uprawnienia do przesyłania plików do ramki.

Usuwanie osoby z listy

Aby usunąć osobę z listy – co oznacza cofnięcie pozwolenia na przesyłanie przez tę osobę zdjęć do ramki, należy stuknąć w ikonę . Pojawi się okno dialogowe z prośbą o potwierdzenie usunięcia osoby z listy oraz zapytanie o to, czy usunąć także przesłane przez nią zdjęcia.

Dodawanie osoby na listę

Aby zezwolić nowej osobie dodawanie zdjęć do ramki, należy stuknąć w ikonę dodawania znajomych  i przesłać wybranej osobie w wybrany sposób kod, który się pojawi.

WYŚWIETLANIE I POKAZ SLAJDÓW

Timer

Ustawienie czasu wyświetlania pojedynczego zdjęcia.

Podpisy

Ustawienie pokazywania podpisów przesłanych razem ze zdjęciami. Zaznaczyć, żeby podpisy wyświetlały się. Odznaczyć, żeby ukryć podpisy.

Poziom jasności

Regulacja poziomu jasności wyświetlacza.

Wi-Fi

Ustawienie sieci Wi-Fi, do której ma być podłączona ramka.

KOPIE ZAPASOWE I PRZYWRACANIE

Kopia zapasowa na karcie pamięci

Stuknąć, żeby wykonać kopię zdjęć, listy znajomych i ustawień. Wyświetli się czas ostatniej prawidłowo wykonanej kopii.

AKTUALNA KOPIA NADPISZE WSZYSTKIE POPRZEDNIE KOPIE NA KARCIE!

Automatyczna kopia zapasowa

Zaznaczyć, żeby urządzenie automatycznie wykonywało kopię zapasową w ciągu 30 godzin po otrzymaniu nowych zdjęć lub dokonaniu zmian w ustawieniach.

Ustawienie automatycznej kopii zapasowej wymaga włożenia do urządzenia zapisywalnej karty pamięci.

Przywracanie z kopii zapasowej

PRZED ROZPOCZĘCIEM PRZYWRACANIA KOPII ZAPASOWEJ, NALEŻY SPRAWDZIĆ CZY DOSTĘPNA KOPIA JEST AKTUALNA.

W celu przywrócenia kopii zapasowej należy najpierw zresetować urządzenie. Ważne, żeby pamiętać, że nie da się przywrócić z kopii zapasowej nowej ramki.

Resetowanie ramki

Funkcja usuwa wszystkie dane z ramki – trwale usunie zdjęcia, listę znajomych oraz ustawienia.

INFORMACJE O URZĄDZENIU

Sprawdzanie dostępności nowych wersji

Sprawdzić, czy dla urządzenia jest dostępna nowa wersja oprogramowania.

Anonimowe udostępnianie danych analitycznych

Anonimowe udostępnianie danych do analizy bardzo pomaga przy poprawie i uaktualnianiu oprogramowania frameo. Rozumiemy, że możesz nie chcieć przekazywać nam tych danych. Jeśli jednak nie masz nic przeciwko temu, zaznacz opcje udostępniania danych, żeby pomóc nam w ulepszaniu urządzenia. Odznacz, jeśli nie chcesz już nam przysyłać informacji.

Przewodnik ekranowy

Otwiera przewodnik szybkiego startu, który pokazał się po pierwszy uruchomieniu urządzenia.

PRYWATNOŚĆ

Aby uzyskać więcej informacji na temat prywatności, należy wejść na stronę privacy.frameo.net

SPECYFIKACJA

System operacyjny	Android 6.0
Pamięć wewnętrzna	około 4,7 GB pamięci
Zewnętrzne nośniki pamięci	Obsługuje zewnętrzne karty micro SD o pojemności do 32GB
Wyświetlacz	7-calowy wyświetlacz TFT LED
Panel dotykowy	5-punktowy panel dotykowy
Rozdzielczość	1024 x 600 pikseli / IPS / 16:9

Gniazdo kart pamięci	Gniazdo kart micro SD (umożliwia import zdjęć z karty pamięci micro SD do pamięci ramki, kopiowanie zdjęć z pamięci urządzenia na kartę nie jest możliwe; nie można odtwarzać zdjęć bezpośrednio z karty micro SD)
Złącze USB	Złącze micro USB2.0 (umożliwia import zdjęć z nośnika USB do pamięci ramki, kopiowanie zdjęć z pamięci urządzenia na nośnik nie jest możliwe; nie można odtwarzać zdjęć bezpośrednio z pamięci USB)
WiFi	Wbudowana karta 802.11b/g/n, E.i.r.p 17,45 dBm; bezprzewodowa częstotliwość robocza 2412-2472 MHz
Format zdjęć	JPEG, PNG
Zasilacz	Wejście: 100-240 V AC 50-60 Hz; Wyjście: 5 V 2 A

ZMIANA SPECYFIKACJI TECHNICZNEJ PRODUKTU ZASTRZEŻONA PRZEZ PRODUCENTA.



OSTRZEŻENIE: ABY UNIKNĄĆ NIEBEZPIECZEŃSTWA POŻARU LUB PORAŻENIA PRĄDEM ELEKTRYCZNYM, NIE WOLNO WYSTAWIAĆ SPRZĘTU NA DZIAŁANIE DESZCZU BĄDŹ WILGOCI. URZĄDZENIE ODBIORCZE ZAWSZE WYŁĄCZYĆ Z GNIAZDKA, KIEDY NIE JEST UŻYWANE LUB PRZED NAPRAWĄ. W URZĄDZENIU NIE MA ŻADNYCH CZĘŚCI, KTÓRE BY MÓGŁ ODBIORCASAMODZIELNIE NAPRAWIAĆ. NAPRAWĘ SPRZĘTU NALEŻY ZLECIĆ ODPOWIEDNIO PRZYGOTOWANEMU SERWISU AUTORYZACYJNEMU. URZĄDZENIE ZNAJDUJE SIĘ POD NIEBEZPIECZNYM NAPIĘCIEM.



NIEBEZPIECZEŃSTWO UDUSZENIA. TOREBKĘ Z PE POŁOŻYĆ W MIEJSCU BĘDĄCYM POZA ZASIĘGIEM DZIECI. TOREBKA NIE SŁUŻY DO ZABAWY! TEGO WORKA NIE NALEŻY UŻYWAĆ W KOŁYSKACH, ŁÓŻECZKACH, WÓZKACH LUB KOJCACH DZIECIĘCYCH.

Utylizacja zużytego sprzętu (stosowane w krajach Unii Europejskiej i w pozostałych krajach europejskich stosujących systemy zbiórki)



Ten symbol na produkcie lub jego opakowaniu oznacza, że produkt nie może być traktowany jako odpad komunalny, lecz powinno się go dostarczyć do odpowiedniego punktu zbiórki sprzętu elektrycznego i elektronicznego, w celu recyklingu. Odpowiednie zadysponowanie zużytego produktu zapobiega potencjalnym negatywnym wpływom na środowisko oraz zdrowie ludzi, jakie mogłyby wystąpić w przypadku niewłaściwego zagospodarowania odpadów. Recykling materiałów pomaga chronić środowisko naturalne.

W celu uzyskania bardziej szczegółowych informacji na temat recyklingu tego produktu, należy skontaktować się z lokalną jednostką samorządu terytorialnego, ze służbami zagospodarowywania odpadów lub ze sklepem, w którym zakupiony został ten produkt.

Niniejszym ETA a.s. oświadcza, że sprzęt radiowy typu FRAME7WIFI spełnia wymagania dyrektywy 2014/53/EU. Pełny tekst deklaracji zgodności jest dostępny pod poniższym adresem internetowym: http://www.gogen.cz/declaration_of_conformity

Before connecting, operating or adjusting this product, please read this user's manual carefully and completely.

PRODUCT OVERVIEW

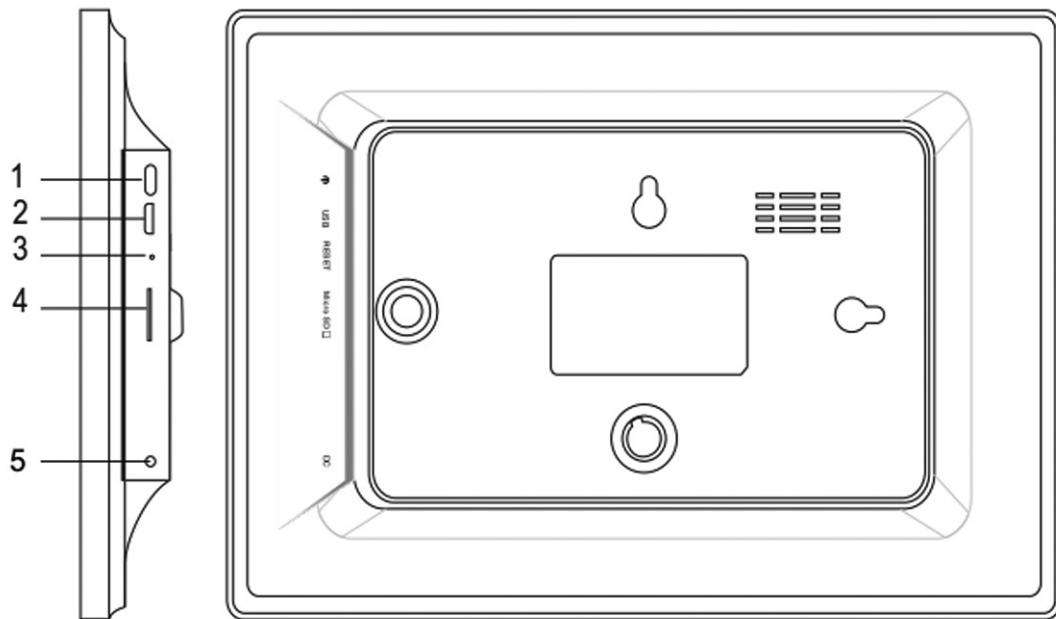

1. POWER

After connecting power adapter, please press and hold power button for approximately 5 seconds (until screen turns on).

When it is on, press and hold power button for approximately 3 seconds to access reboot or power off menu. Short press on power button will turn off/onscreen (but leave the photo frame in on position).

2. USB

Connect a USB flash drive or connect to a computer to transfer data.

3. RESET

Use a needle or paper clip to reset unit.

4. Micro SD

Load external micro SD memory cards here.

5. DC

Connect DC adapter to power on the device.



frameo

GETTING STARTED

Thank you for purchasing your very own frameo. First, to set up your frame follow the 'Quick start guide' included in the package. If you are new to using frameo then start by following the frameo quick setup on page 3 or follow the on screen guide when powering it on for the first time. Once you have set up your frameo, start connecting it to your friends and family.

FRAMEO APP

To send photos to your frame, use the frameo app for iOS or Android

Find the frameo app on:

Google play



App Store



FRAMEO QUICK SETUP

When starting your frame for the first time, you will need to setup the frame.

ALL SETTINGS CAN BE CHANGED THROUGH THE SETTINGS MENU AFTERWARDS.

- First you start by selecting a language. This will be the language used throughout frameo.
- Connect your frame to the internet by connecting it to a Wi-Fi.

IF A NEWER VERSION OF THE FRAMEO SOFTWARE IS AVAILABLE, THEN YOU WILL BE PROMPTED WITH AN UPDATE DIALOG. IT IS RECOMMENDED TO UPDATE YOUR FRAME IMMEDIATELY IF PROMPTED.

- Enter your name, and the location where you have placed your frame e.g. "Living room", "Kitchen" or "Office".

START USING FRAMEO

Start by connecting with your friends and family by providing them with a unique code from your frame. If you want to be able to send photos to the frame yourself, start by downloading the app for iOS or Android on App Store or Google Play. Then use the code to connect your frame and app as described below.



Connecting a new friend:

- Make sure that your friend has downloaded and installed the frameo app
- Click the add friend icon on your frame . A dialog will appear showing a unique code which is valid for 24 hours.
- Now share this code in whatever fashion you prefer e.g. SMS, E-Mail, IM, phone call, to your friend.

ONCE YOUR FRIENDS HAVE ADDED THE CODE IN THEIR FRAMEO APP, THEY WILL AUTOMATICALLY APPEAR ON YOUR FRAME AND BE ABLE TO SEND YOU PHOTOS.



NAVIGATING YOUR FRAMEO

You interact with your frame through its touchscreen. Swipe left or right to go through your photos. To access the menu bar, simply tap once on the screen, this will show the menu. In the menu bar you will find quick access to the add friends dialog  and the settings menu .

SETTINGS

Through settings, you can personalize your frame to your needs.

MY FRAME

Frame name:

Changes the name of your frame. This is also the name the connected friends and family will see in their list of connected frames.

Frame location:

Changes the location of your frame. This is the location displayed on your friends' and family's list of connected frames which can help to distinguish frames from each other.

Set language:

Sets the language throughout your frame.

Sleep mode:

frameo offers a sleep mode which turns off the screen to reduce power consumption while you e.g. are sleeping. Its default setting is to turn off the screen at 23:00 and turn on the screen again at 07:00.

To change this just set the sleep mode start/end time.

YOUR FRAME IS NOT POWERED DOWN OR IN STANDBY, SO YOU WILL STILL BE ABLE TO RECEIVE PHOTOS DURING SLEEP MODE.

MANAGE PHOTOS

Show/hide photos:

Select which photos to show/hide by tapping the particular photos you wish to show/hide. Hidden photos will NOT be deleted from your frame, you can always select them to be shown again.

Use  to select or deselect all.

Delete photos:

Select photos that you want to permanently delete from your frame by tapping the photo.

Use  to select or deselect all and  to delete the selected photos.

Import photos:

Allows you to import photos from an external SD card.

BEFORE YOU TRY TO IMPORT PHOTOS FROM A SD CARD, MAKE SURE YOU HAVE A SD CARD WITH PHOTOS ON INSERTED INTO YOUR FRAME.

Start by selecting the photos that you want to import onto your frame.

Once selected tap the import button , to start the import process.

IT IS CURRENTLY NOT POSSIBLE TO ADD A CAPTION OR DEFINE THE MOST IMPORTANT PART OF THE PHOTO WHEN USING THE IMPORT FUNCTION.

ALTERNATIVELY ADD OURSELF TO YOUR FRIEND LIST AND SEND THEM USING THE APP.

Note: The frame can't playback photos from USB/SD directly, only the imported photos can be displayed.

MY FRIENDS

This list contains all the people that are allowed to send photos to your frame.

Remove person

To remove a person from this list, thereby removing their permission to send you photos, tap the delete icon . You will then be asked to confirm the removal and if you would like to remove all photos received from this person.

Add person

To allow a new person to send you photos, simply tap the add friend button  and share the presented code in whatever way you prefer.

DISPLAY AND SLIDESHOW

Timer

Define the duration a photo should be displayed.

Show caption

Sets whether or not to display the captions that your friends have sent with the photo. Check to display captions. Uncheck to hide captions.

Brightness level

Adjust the brightness level of the screen.

WI-FI

Set which Wi-Fi the frame should be connected to.

BACKUP AND RESTORE

Backup frame to SD card

Tap to make a backup of your photos, friends and settings. The time of latest successful backup will be displayed.

ANY EXISTING BACKUP ON THE SD CARD WILL BE OVERRIDDEN!

Automatic backup

If checked, your frame will automatically take a backup within 30 hours of you receiving new photos or making changes on your frame.

REQUIRES THAT YOU HAVE INSERTED A WRITEABLE SD CARD INTO THE FRAME.

Restore from backup

BEFORE YOU ATTEMPT TO RESTORE YOUR FRAME, START BY CONFIRMING THAT YOUR BACKUP IS UP-TO-DATE.

To restore from a backup, you must first reset the frame. It is important to note that you cannot restore to a new Frameo frame.

Reset frame

Removes all data from your frame. This will permanently remove all your photos, friends/connections and settings.

ABOUT

Check for update

Check if an update is available for your frame.

Share anonymous analytics data

Sharing anonymous analytics data helps us tremendously with improving the frameo software. We understand if you do not wish to share this data with us. Set checked if you wish to help us improve frameo. Set unchecked to deny the sharing of anonymous analytics data.

Guide

Opens the quick start guide, that was shown when you first started the frame.

SOUKROMÍ

For more information regarding privacy, please visit privacy.frameo.net

SPECIFICATION

Operation System	Android 6.0
Internal memory	Approx. 4,7 GB free space
External Flash	support external micro SD card, up to 32GB
Display	7 inch TFT LED display
Touch Panel	5 point touch panel
Resolution	1024 x 600 pxl / IPS / 16:9
Memory card Slot	Micro SD card Slot (can import photos from micro SD card to photo frame, can't copy photos from photo frame to SD card, can't playback photos from micro SD card directly)

USB	Micro USB2.0 (can import photos from USB to photo frame, can't copy photos from photo frame to USB, can't playback photos from USB directly)
WiFi	Built in 802.11b/g/n; E.i.r.p 17,45 dBm; Wireless Working Frequency 2412-2472 MHz
Picture Format	JPEG, PNG
Power Adapter	Input:100-240VAC 50-60 Hz Output:5V 2A

WE RESERVE THE RIGHT TO CHANGE TECHNICAL SPECIFICATIONS.



WARNING: DO NOT USE THIS PRODUCT NEAR WATER, IN WET AREAS TO AVOID FIRE OR INJURY OF ELECTRIC CURRENT. ALWAYS TURN OFF THE PRODUCT WHEN YOU DON'T USE IT OR BEFORE A REVISION. THERE AREN'T ANY PARTS IN THIS APPLIANCE WHICH ARE REPARABLE BY CONSUMER. ALWAYS APPEAL TO A QUALIFIED AUTHORIZED SERVICE. THE PRODUCT IS UNDER A DANGEROUS TENTION.



TO AVOID DANGER OF SUFFOCATION, KEEP THE PLASTIC BAG AWAY FROM BABIES AND CHILDREN. DO NOT USE THIS BAG IN CRIBS, BEDS, CARRIAGES OR PLAYPENS. THIS BAG IS NOT A TOY..

Disposal of old Electrical & Electronic Equipment (Applicable in the European Union and other European countries with separate collection systems)



This symbol on the product or on its packaging indicates that this product shall not be treated as household waste. Instead it shall be handed over to the applicable collection point for the recycling of electrical and electronic equipment. By ensuring this product is disposed of correctly, you will help prevent potential negative consequences for the environment and human health, which could otherwise be caused by inappropriate waste handling of this product. The recycling of materials will help to conserve natural resources. For more detailed information about recycling of this product, please contact your local Civic Office, your household waste disposal service or the shop where you purchased the product.

Hereby, ETA a.s. declares that the radio equipment type FRAME7WIFI is in compliance with Directive 2014/53/EU. The full text of the EU declaration of conformity is available at the following internet address: http://www.gogen.cz/declaration_of_conformity

A készülék csatlakozása, használata, vagy beállítása előtt olvassa el a használati utasítást figyelmesen!

KÉSZÜLÉK LEÍRÁSA

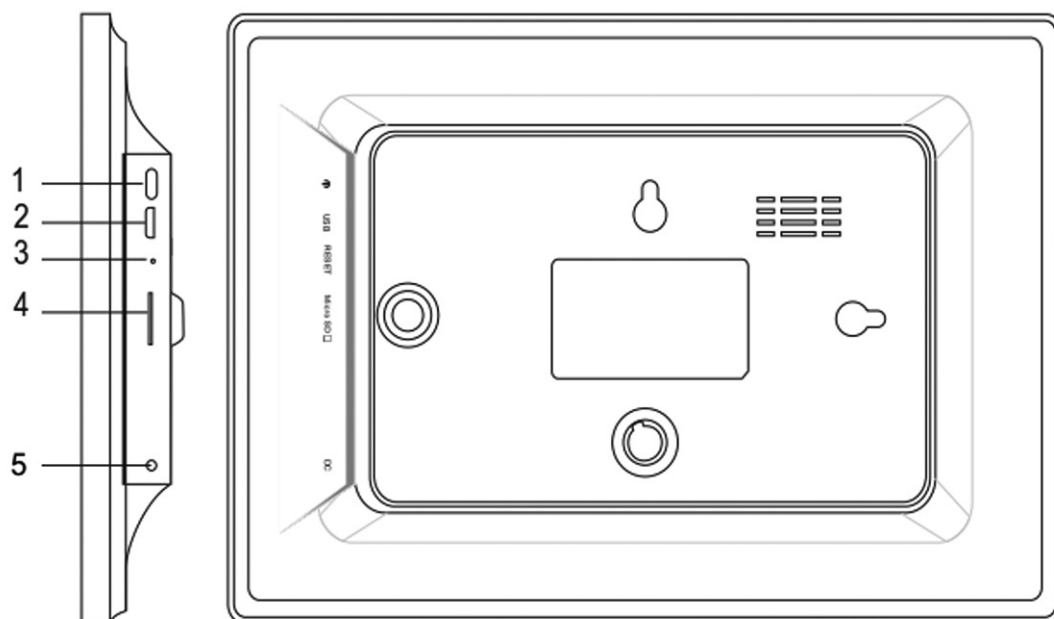

1. BEKAPCSOLÁS

Az adapter csatlakoztatása után nyomja meg és tartsa megnyomva a kapcsoló gombot kb. 5 másodpercen keresztül (amíg a kijelző be nem kapcsol!)

Ha kisseretné kapcsolni, vagy szeretné újraindítani a készüléket, nyomja meg és tartsa megnyomva a kapcsoló gombot kb. 3 másodpercig! A kapcsoló gomb rövid megnyomásával tudja kikapcsolni a képernyőt (a képernyő bekapcsolt állapotban marad!)

2. USB

USB flash memória csatlakozása, vagy adat átvitele.

3. RESET

Egy tű segítségével nyomja meg a gombot az újraindításhoz!

4. Micro SD

Helyezze be a mikro SD kártyát!

5. DC

DC adapter csatlakozása.



frameo

HASZNÁLAT ELŐTT

Köszönjük, hogy ezt a digitális képkeretet vásárolta meg! Első beállításnál járjon el a 'Quick start guide' leírás alapján, amely a csomagolásban található! Ha először találkozik a készülékkel, kezdje a 3. oldalon lévő utasítások szerint, vagy folytassa a képernyőn lévő információk alapján! Első beállítás után kezdje el a képkeretet a barátokhoz és családtagokhoz csatlakoztatni!

KÉSZÜLÉK APLIKÁCIÓJA

Digitális képkeretbe való képek küldéséhez használjon iOS, vagy Android rendszerhez való aplikációt!

Keresse a frameo aplikációt:

Google play



App Store



KÉSZÜLÉK GYORS BEÁLLÍTÁSA

Ha először használja a készüléket, be kell állítania a képkeretet!

MINDEN BEÁLLÍTÁST KÉSŐBB A MENÜBEN MEGVÁLTOZTATHAT!

- Először válassza ki a nyelvet!
- Csatlakoztassa a készülékét internethez WiFi-n keresztül!

HA A KÉSZÜLÉK FRISSÍTÉSE MEGJELENIK, AZONNAL MEGKAPJA A RÓLA SZÓLÓ INFORMÁCIÓT AZ INFORMÁCIÓS ABLAKBAN! ILYENKOR JAVASOLJUK A KÉSZÜLÉK AZONNALI FRISSÍTÉSÉT!

- Adja meg a saját nevét és a készülék elhelyezkedését, pl. „Nappali”, „Konyha”, vagy „Iroda”!

KÉSZÜLÉK HASZNÁLATA

Ha a barátait, vagy családtagjait szeretné a készülékhez csatlakoztatni, szükségük lesz egyedi jelszóra. Ha saját képeit szeretné a képkeretbe küldeni, kezdje az applikáció lementésével! Utána használja a kódot és az applikációt az alábbi utasítások szerint!



Új barát csatlakozása:

- Ellenőrizze, hogy a barátja letöltötte és telepítette-e az applikációt!
- Válassza ki a „barátok hozzáadása” opciót! Egyedi kód jelenik meg, amely 24 órán keresztül érvényes.
- A kódot küldje el a barátjának!

MIUTÁN A BARÁTAI MEGADTÁK A KÓDOT, AUTOMATIKUSAN MEGJELENNEK A KÉSZÜLÉKEN ÉS TUDNI FOGNAK KÉPEKET KÜLDENI.



KÉSZÜLÉK VEZÉRLÉSE

A készülék vezérlése érintős képernyőn keresztül történik. A képekben való böngészéshez húzza az ujját jobbra, vagy balra! Menüben való belépéshez egyszerűen érintse meg a képernyőt, majd a menü megjelenik! A menüben található a „barát hozzáadása” opció  és a beállítási menü .

BEÁLLÍTÁS

A beállítással lehet a készüléket testre szabni saját igényei szerint.

KÉPKERETEM

Képkeret neve:

Változtassa meg a képkeret nevét! Ezt a nevet fogják a barátok, vagy családtagok látni.

Képkeret elhelyezése:

Változtassa meg a képkeret elhelyezését! Ezt az elhelyezést fogják a barátok, vagy családtagok látni, ami segít a képkeret felismerésében.

Nyelv beállítása:

Állítsa be a képkeret nyelvét!

Alvó mód:

A képkeret alvó móddal rendelkezik, amely az energiatakarékosság érdekében kikapcsolja a képkeretet, ha Ön alszik. Alapértelmezett beállítás szerint a képkeret ki lesz kapcsolva 23:00-kor és 7:00-kor bekapcsolódik. Ha szeretne ezen változtatni, állítsa be az alvó mód be/kikapcsolási idejét!



A DIGITÁLIS KÉPKERET NEM LESZ KIKAPCSOLT ÁLLAPOTBAN, ÚGYHOGY A KÉPEK FOGADÁSA ALVÓ MÓD KÖZBEN IS LEHETSÉGES LESZ

KÉPEK SZERKESZTÉSE

Képek megjelenítése/elrejtése:

Válassza ki a megjeleníteni/elrejtteni kívánt képet a rá való kattintással! Az elrejtett képek NEM lesznek törölve a képkeretből, mindig meglehet azokat újra jeleníteni és keresni!  gombbal válassza ki az összes képet!

Képek törlése:

Válassza ki a törölni kívánt képeket a képre való kattintással!  gombbal válassza ki az összes képet és  gombbal törölje a kiválasztott képeket!

Képek importálása:

Lehetővé teszi az SD kártyáról való képek importálását.

IMPORTÁLÁS ELŐTT ELLENŐRIZZE A KÉPEKET TARTALMAZÓ SD KÁRTYA KÉPKERETBE VALÓ BEHELYEZÉSÉT!

Kezdje el az importálni kívánt képeket kiválasztani!

Kiválasztás után nyomja meg a  gombot az importálás elindításához!

JELENLEG NEM LEHETSÉGES IMPORTÁLÁS KÖZBEN FELIRATOT HOZZÁADNI, VAGY A KÉP LEGFONTOSABB RÉSZÉT KIJELELN!

Megjegyzés: A képkeret nem képes a képeket közvetlen SD kártyáról, vagy USB eszközzől lejátszani, csak importált képeket lehet megjeleníteni!

BARÁTAIM

Ezen a listán az összes ember látható, aki küldhet képet a képkeretbe.

Ember eltávolítása

Ha el szeretné távolítani bármelyik embert és a képek küldésére szóló engedélyt törölni szeretné, nyomja meg a törlés ikonját . A képkeret megerősítést fog kérni, illetve megkérdezi, hogy szeretné-e az adott embertől származó összes képeket is kitörölni.

Ember hozzáadása

Ha új embert szeretne a listára tenni, érintse meg az „ember hozzáadása”  gombot és küldje el a jelszót az adott embernek

MEGJELEÍTÉS ÉS DIAVETÍTÉS

Időzítő

Kép megjelenési idejének a beállítása.

Feliratok megjelenítése

Barátok által küldött képekhez való feliratok megjelenítésének a beállítása.

Fényerő

Képernyő fényerejének a beállítása.

Wi-Fi

Elérhető Wi-Fi hálózat kiválasztása.

MENTÉS ÉS VISSZAÁLLÍTÁS

SD kártyára való mentés

Válassza ki a képek, barátok és beállítások mentési lehetőséget! Az utolsó sikeres mentésének az ideje jelenik meg.

AZ SD KÁRTÁN LÉVŐ UTOLSÓ MENTÉS ÁT LESZ ÍRVA!

Automatikus mentés

Ha ezt az opciót kiválasztja, a készülék automatikusan menteni fogja a képeket, vagy változásokat 30 órán belül.

SZÜKSÉGES BEHELYEZNI AZ ÁTÍRHATÓ SD KÁRTYÁT!

Visszaállítás

VISSZAÁLLÍTÁS ELŐTT ELLENŐRIZZE, HOGY AZ UTOLSÓ MENTÉS AKTUÁLIS-E!

Ha végre szeretné hajtani a visszaállítást, szükséges lesz először a képkeretet újraindítani!

Az új képkeretre nem lehet a mentett adatokat visszaállítani!

Képkeret visszaállítása

A képkeretben lévő összes adat ki lesz törölve, mint pl. képek, barátok és beállítások.

KÉSZÜLÉKRŐL

Frissítések keresése

Ellenőrizze, hogy van-e elérhető frissítés!

Elemzési adatok megosztása

Az elemzési adatok megosztása segít a képkeret szoftver fejlesztésében.

Megértjük, ha nem szeretné ezeket az adatokat megosztani! Válassza ki a megosztás opciót, ha szeretne a képkeret fejlesztésében segíteni!

Útmutató

Gyors útmutató megjelenítése, amely az első bekapcsolásnál jelent meg.

ADATVÉDELEM

Több információért forduljon a privacy.frameo.net web oldalra!

SPECIFIKÁCIÓK

Működési rendszer	Android 6.0
Belső memória	Kb. 4,7 GB szabad hely
Külső memória	mikro SD kártya támogatása, akár 32GB kapacitással
Kijelző	7 hüvelykes TFT LED kijelző
Érintő Panel	5 pontos érintő panel
Felbontás	1024 x 600 pxi / IPS / 16:9
Memória kártya aljzat	Micro SD kártya aljzat (a képeket digitális képkeretbe lehet másolni, nem lehet a képeket a digitális képkeretből SD kártyára másolni, nem lehet a képeket közvetlen SD kártyáról lejátszani)

USB	Micro USB2.0 (a képeket digitális képkeretbe lehet másolni, nem lehet a képeket digitális képkeretből USB eszközre másolni, nem lehet a képeket közvetlen USB eszközről lejátszani)
WiFi	Beépített 802.11b/g/n; E.i.r.p 17,45 dBm; vezeték nélküli frekvencia tartomány 2412-2472 MHz
Kép formátum	JPEG, PNG
Adapter	Bemenet:100-240VAC 50-60 Hz Kimenet:5V 2A

A GYÁRTÓ FENNTARTJA A JOGOT A TECHNIKAI SPECIFIKÁCIÓK VÁLTOZTATÁSÁRA.



FIGYELEM: TŰZ VAGY ÁRAMÜTÉS ELKERÜLÉSE ÉRDEKÉBEN NE TEGYE KI A KÉSZÜLÉKET ESŐ VAGY NEDVESSÉG HATÁSÁNAK. HASZNÁLATON KÍVÜL VAGY JAVÍTÁS ELŐTT MINDIG HÚZZA KI A KÉSZÜLÉKET AZ ELEKTROMOS HÁLÓZATBÓL. A KÉSZÜLÉK NEM TARTALMAZ A FELHASZNÁLÓ ÁLTAL JAVÍTHATÓ ALKATRÉSZEKET. MINDIG FORDULJON SZAKSZERVIZHEZ. A KÉSZÜLÉK VESZÉLYES FESZÜLTÉG ALATT VAN.



FULLADÁSVESZÉLY. TARTSA A PE ZACSKÓT GYERMEKEKTŐL ELZÁRT HELYEN. A ZACSKÓ NEM JÁTÉKSZER. NE HASZNÁLJA EZT A ZACSKÓT BÖLCŐKBEN, KISÁGYAKBAN, BABAKOCSIKBAN, VAGY GYEREK JÁRÓKÁKBAN.

Feleslegessé vált elektromos és elektronikus készülékek hulladékként való eltávolítása (Használható az Európai Unió és egyéb európai országok szelektív hulladékgyűjtési rendszereiben)



Ez a szimbólum a készüléken, vagy annak csomagolásán azt jelzi, hogy a terméket ne kezelje háztartási hulladékként! Kérjük, hogy az elektromos és elektronikai hulladék gyűjtésére kijelölt gyűjtőhelyen adja le! A feleslegessé vált termék helyes kezelésével segít megelőzni a környezet és az emberi egészség károsodását, mely bekövetkezhetne, ha nem követi a hulladékkezelés helyes módját. Az anyagok újrahasznosítása segít a természeti erőforrások megőrzésében. A termék újrahasznosítása érdekében, valamint további információért forduljon a hozzátartozó hivatalhoz, vagy a lakhelyén lévő hulladékokkal foglalkozó szolgáltatóhoz, illetve ahhoz az üzlethez, ahol a terméket megvásárolta!

Ezáltal az ETA a.s. kijelenti, hogy a FRAME7WIFI típusú rádióberendezések megfelelnek a 2014/53/EU irányelvnek. Az EU-megfelelőségi nyilatkozat teljes szövege a következő internetes címen érhető el: http://www.gogen.cz/declaration_of_conformity



GoGEN