

# Lenovo ideapad 110

## Uživatelská příručka



Než začnete používat počítač, přečtěte si bezpečnostní poznámky a důležité rady, které naleznete v příložených příručkách.

Lenovo™

### Poznámky

- Před používáním produktu si musíte přečíst *Příručka s bezpečnostními a obecnými informacemi* Lenovo.
- Některé pokyny v této příručce mohou předpokládat, že používáte operační systém Windows® 10. Pokud používáte jiný operační systém Windows, některé funkce se mohou nepatrně lišit. Jestliže používáte jiný operační systém, některé postupy pro vás nemusí platit.
- Vlastnosti a funkce popsané v této příručce jsou společné většině modelů. Některé funkce nemusí být dostupné na vašem počítači nebo váš počítač může obsahovat funkce, které nejsou popsané v této uživatelské příručce.
- Pokud není uvedeno jinak, ilustrace v této příručce platí pro model Lenovo ideapad 110-151BR.
- Obrázky v této příručce se mohou lišit od skutečného produktu. V takovém případě se podívejte na vlastní produkt.

### Upozornění k předpisům

- Podrobnosti naleznete v části **Guides & Manuals** na webu <http://support.lenovo.com>.

# Lenovo

## Uživatelská příručka

Pokud není uvedeno jinak, pokyny a technické informace v této příručce platí pro následující notebooky Lenovo.

Název modelu	MT
Lenovo ideapad 110-14IBR	80T6
Lenovo ideapad 110-15IBR	80T7
Lenovo ideapad 110-15ACL	80TJ



# Obsah

<b>Kapitola 1. Seznámení s počítačem.....</b>	<b>1</b>
Pohled shora.....	1
Pohled zleva.....	8
Pohled zprava.....	11
Přední pohled.....	12
Pohled zespondu.....	14
<b>Kapitola 2. Zahájení používání systému Windows 10.....</b>	<b>16</b>
První konfigurace operačního systému.....	16
Rozhraní operačního systému.....	16
Uvedení počítače do režimu spánku nebo jeho vypnutí.....	18
Úlohy a správa plochy.....	20
Připojení k bezdrátové síti.....	21
Začít s aplikacemi.....	21
<b>Kapitola 3. Lenovo OneKey Recovery System.....</b>	<b>22</b>
<b>Kapitola 4. Odstraňování potíží.....</b>	<b>23</b>
Často kladené otázky.....	23
Odstraňování potíží.....	25
<b>Příloha A. Pokyny CRU.....</b>	<b>29</b>
Demontáž optické mechaniky.....	29
<b>Ochranné známky.....</b>	<b>31</b>



# Kapitola 1. Seznámení s počítačem

## ■ ■ Pohled shora

---

### ■ Lenovo ideapad 110-14IBR

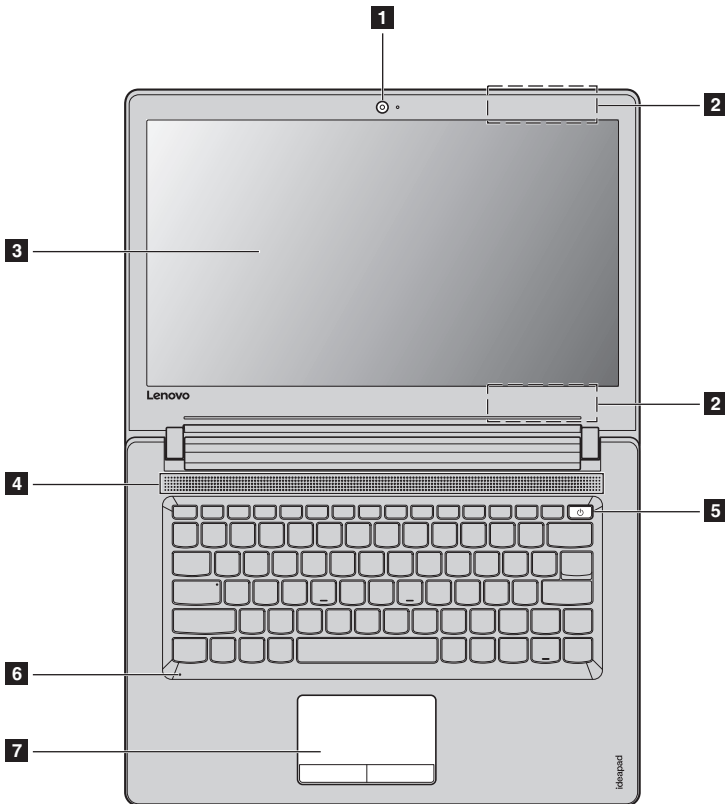

## Kapitola 1. Seznámení s počítačem

### ■ Lenovo ideapad 110-15IBR/Lenovo ideapad 110-15ACL

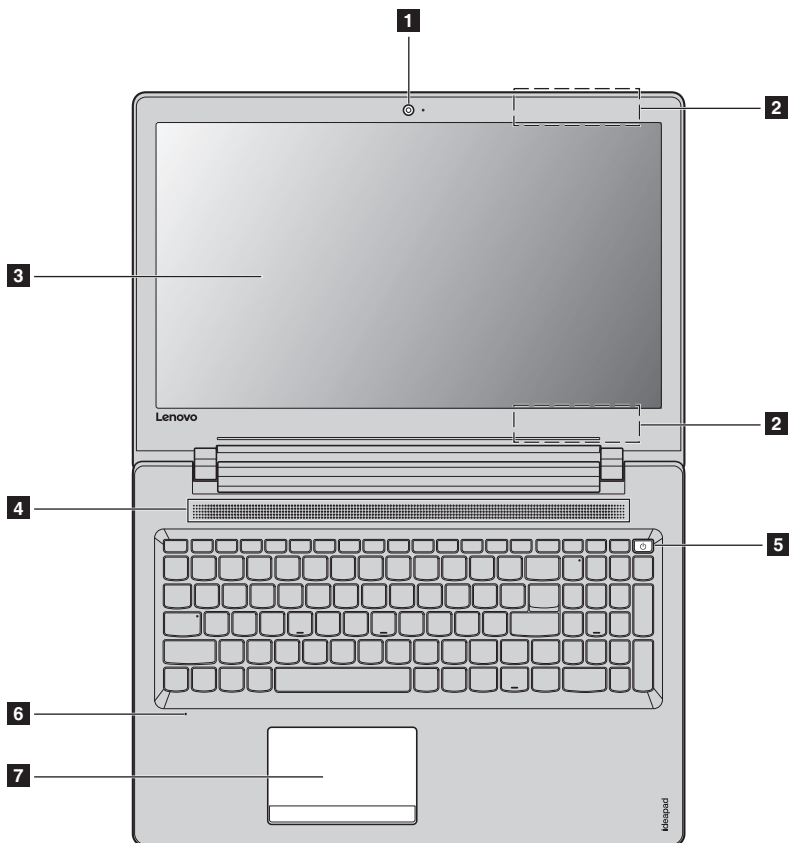

**Poznámka:** Části ohraničené přerušovanou čarou označují součásti, které nejsou viditelné z vnějšího pohledu.

#### ⊙ Upozornění:

- *Neotevírejte* panel displeje o více než 180 stupňů. Při zavírání panelu displeje dbejte na to, abyste mezi panelem a klávesnicí *nenechávali* tužky nebo jiné předměty. Jinak hrozí poškození displeje.



- |          |                                   |   |
|----------|-----------------------------------|---|
| <b>1</b> | <b>Integrovaná kamera</b>         | Kameru použijte pro videokomunikaci.  |
| <b>2</b> | <b>Antény bezdrátové sítě LAN</b> | Připojují se k bezdrátovému adaptéru LAN pro odesílání a příjem bezdrátových rádiových signálů. |
| <b>3</b> | <b>Displej počítače</b>           | Nabízí vynikající vizuální výstup.  |
| <b>4</b> | <b>Reproduktor</b>                | Reprodukuje zvuk.   |
| <b>5</b> | <b>Vypínač</b>                    | Toto tlačítko stiskněte pro zapnutí počítače.   |

**Poznámka:** Je zde zpoždění 0,5 sekundy mezi stisknutím tlačítka napájení a zavazadlový prostor.

- |          |                           |   |
|----------|---------------------------|---|
| <b>6</b> | <b>Vestavěný mikrofon</b> | Zaznamenává zvuk, takže jej lze použít pro videokonference, hlasové hovory nebo pro záznam zvuku. |
| <b>7</b> | <b>Touchpad</b>           | Touchpad plní úlohu běžné myši.   |

**Touchpad:** Chcete-li posunout ukazatel na obrazovce, posuňte prstem po touchpadu ve směru, kterým chcete, aby se ukazatel pohnul.

**Tlačítka touchpadu:** Funkce na levé/pravé straně odpovídají levému/pravému tlačítku běžné myši.

**Poznámka:** Touchpad můžete zapnout/vypnout stiskem tlačítka **F6** (  ).

## Kapitola 1. Seznámení s počítačem

### ■ Používání klávesnice

#### Numerická klávesnice (Lenovo ideapad 110-15IBR/Lenovo ideapad 110-15ACL)

Klávesnice obsahuje samostatnou numerickou klávesnici. Chcete-li numerickou klávesnici zapnout nebo vypnout, stiskněte klávesu **Num Lock**.

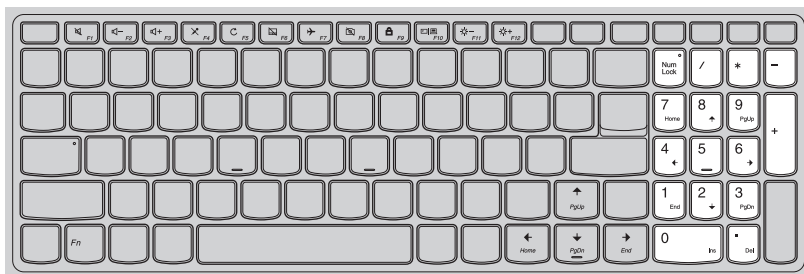

#### Kombinace funkčních kláves

Pomocí funkčních kláves můžete okamžitě měnit provozní funkce. Chcete-li tuto funkci použít, stiskněte a přidržíte klávesu **Fn** **1**; pak stiskněte jednu z funkčních kláves **2**.

#### Lenovo ideapad 110-14IBR

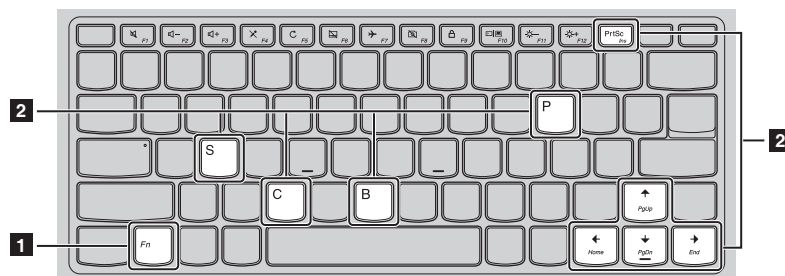

### Lenovo ideapad 110-15IBR/Lenovo ideapad 110-15ACL

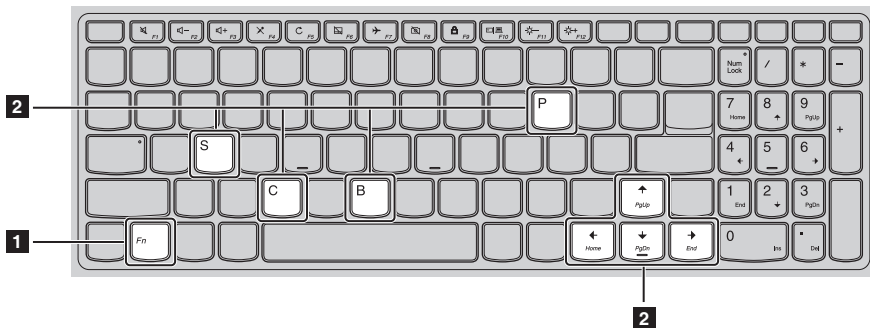

Níže je uveden popis funkcí každé funkční klávesy.

**Fn + PrtSc (Lenovo ideapad 110-14IBR):**

Aktivuje funkci vložení.

**Fn + B:**

Aktivuje funkci přerušení.

**Fn + P:**

Aktivuje funkci pauzy.

**Fn + C:**

Zapne/vypne zámek posouvání.

**Fn + S:**

Aktivuje požadavek na systém.

**Fn + ↑:**

Aktivuje funkci tlačítka Pgup.

**Fn + ↓:**

Aktivuje funkci tlačítka Pgdn.

**Fn + ←:**

Aktivuje funkci klávesy Domů.

**Fn + →:**

Aktivuje funkci koncové klávesy.

## Kapitola 1. Seznámení s počítačem

### Klávesové zkratky

Stiskem příslušných klávesových zkratk získáte rychlý přístup k některým systémovým nastavením.

#### Lenovo ideapad 110-14IBR

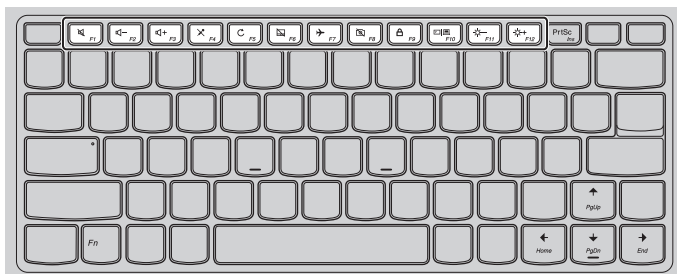

#### Lenovo ideapad 110-15IBR/Lenovo ideapad 110-15ACL

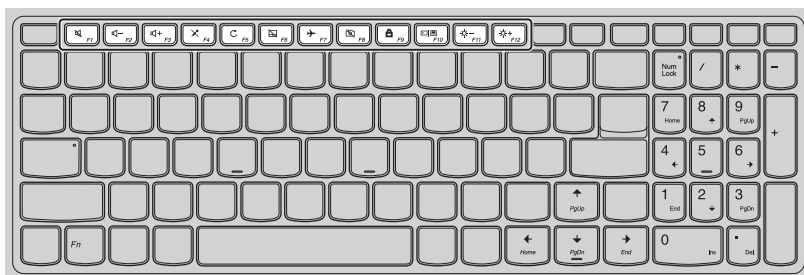

: Vypne/zapne zvuk.



: Zapne/vypne režim letadlo.



: Snižuje úroveň hlasitosti.



: Zapíná/vypíná integrovanou kameru.



: Zvyšuje úroveň hlasitosti.



: Zamyká obrazovku.



: Zapíná/vypíná mikrofon.



: Přepíná displej mezi počítačem a externím zařízením.



: Obnoví plochu nebo aktivní okno.



: Sníží jas displeje.



: Zapne/vypne touchpad.



: Zvýší jas displeje.

### Nastavení režimu klávesových zkratk

Ve výchozím nastavení lze funkce klávesových zkratk použít stisknutím příslušné klávesové zkratky. Režim klávesových zkratk lze ovšem vypnout v Nástroji pro nastavení systému BIOS.

Vypnutí režimu klávesových zkratk:

- ❶ Vypněte počítač.
- ❷ Stiskněte tlačítko Novo a potom vyberte možnost **BIOS Setup** (Nastavení systému BIOS).
- ❸ V Nástroji pro nastavení systému BIOS otevřete nabídku **Configuration** (Konfigurace) a změňte nastavení položky **HotKey Mode** (Režim klávesových zkratk) z hodnoty **Enabled** (Zapnuto) na hodnotu **Disabled** (Vypnuto).
- ❹ Otevřete nabídku **Exit** (Konec) a vyberte možnost **Exit Saving Changes** (Ukončit a uložit změny).

**Poznámka:** Když je vypnutý režim klávesových zkratk, můžete funkce klávesových zkratk použít stisknutím klávesy **Fn** a příslušné klávesové zkratky.

## Kapitola 1. Seznámení s počítačem

### ● ● Pohled zleva

#### ■ Lenovo ideapad 110-14IBR/Lenovo ideapad 110-15IBR

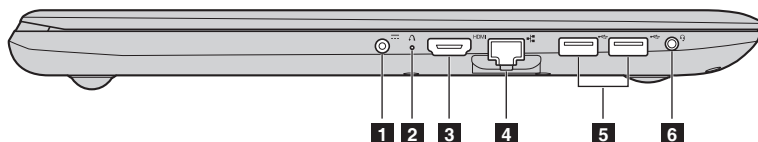

#### ■ Lenovo ideapad 110-15ACL

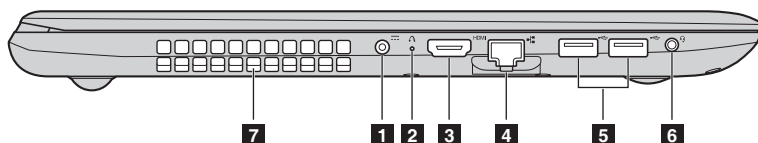

#### 1 Konektor napájecího adaptéru

Slouží k připojení napájecího adaptéru.

#### 2 Tlačítko Novo

Stiskem tohoto tlačítka při vypnutém počítači můžete spustit systém Lenovo OneKey Recovery nebo Nástroj pro nastavení systému BIOS nebo otevřít nabídku spuštění počítače.

#### Poznámky:

- Tlačítko Novo můžete jemně stisknout pomocí hrotu rozložené kancelářské sponky (nebo jiného předmětu bez ostré špičky).
- Podrobnosti naleznete v části „Lenovo OneKey Recovery System“ na straně 22.

#### 3 Port HDMI

Připojení k zařízením se vstupem HDMI, jako je televizor nebo externí displej.

#### 4 Port RJ-45

Slouží k připojení počítače k ethernetové síti.

**Poznámka:** Podrobnosti naleznete v části „Připojení síťových kabelů“ na straně 9.

#### 5 Porty USB

Slouží k připojení zařízení standardu USB.

**Poznámka:** Podrobnosti naleznete v části „Připojení zařízení USB“ na straně 10.

#### 6 Kombinovaný audiokonektor

Slouží pro připojení sluchátek.

#### Poznámky:

- Kombinovaný audiokonektor nepodporuje běžné mikrofony.
- Pokud jsou připojena sluchátka nebo náhlavní souprava třetí strany, funkce záznamu nemusí být vzhledem k různým průmyslovým normám podporovány.

#### 7 Ventilacíní otvory

Odvádí horký vzduch ven.

**Poznámka:** Zkontrolujte, zda nejsou blokovány, aby nedošlo k přehřátí počítače.

### ■ Připojení síťových kabelů

Kabelové připojení je spolehlivý a bezpečný způsob připojení počítače k internetu. Můžete připojit síťový kabel ke svému počítači.

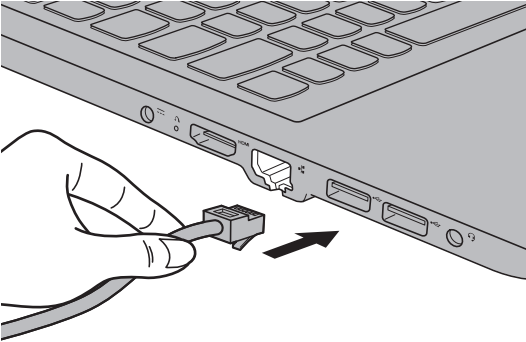

### Konfigurace softwaru

Informace o konfiguraci počítače získáte od poskytovatele internetových služeb.

## Kapitola 1. Seznámení s počítačem

### ■ Připojení zařízení USB

Váš počítač je dodáván se dvěma porty USB, kompatibilními se zařízeními USB.

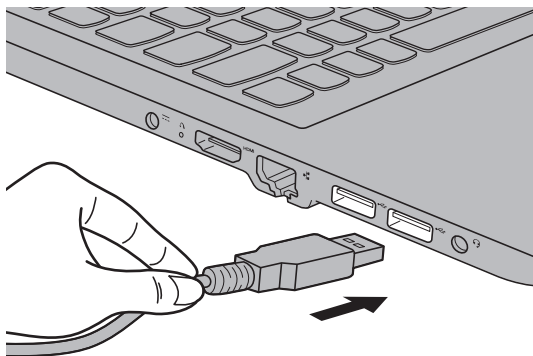

Při prvním zapojení zařízení USB do konkrétního portu USB na počítači nainstaluje systém Windows automaticky ovladač tohoto zařízení. Po instalaci ovladače můžete zařízení odpojit a znovu zapojit bez nutnosti provádět jakékoli další kroky.

**Poznámka:** Systém Windows obvykle detekuje nové zařízení po připojení, a potom automaticky nainstaluje ovladač. U některých zařízení ale možná budete muset ovladač nainstalovat před připojením. Než zařízení připojíte, prostudujte si dokumentaci od výrobce zařízení.

Před odpojením paměťového zařízení USB zkontrolujte, zda počítač ukončil přenos dat z tohoto zařízení. Klepnutím na ikonu **Bezpečně odebrat hardware a vysunout médium** v oznamovacím panelu systému Windows můžete zařízení před odpojením odebrat.

**Poznámka:** Pokud vaše zařízení USB používá napájecí kabel, připojte je před připojením ke zdroji napájení. V opačném případě nemusí být zařízení rozpoznáno.



## ■ ■ Pohled zprava

---

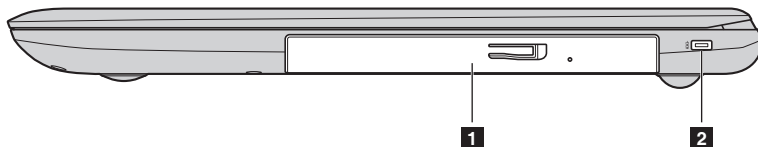

**1** **Optická jednotka**  
(u vybraných modelů)

Čte optické disky a zapisuje na ně.

**2** **Bezpečnostní slot**  
**Kensington mini**

Pro připojení zámku Kensington MiniSaver™ Mobile (nebo kompatibilního).

**Poznámka:** Zámek není dodáván. Při kupování zámku zvolte takový, který využívá zamykací mechanismus Cleat™ a před zakoupením ověřte jeho kompatibilitu se slotem. Zámek využívající technologii T-Bar™ není s bezpečnostním slotem Kensington mini kompatibilní.

## ● ● Přední pohled

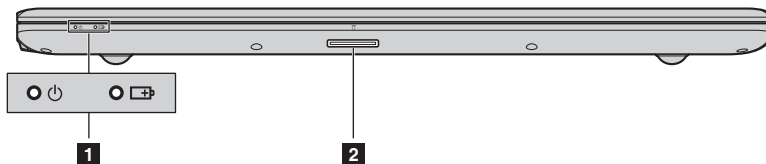



### 1 Indikátor stavu systému

### 2 Slot pro paměťovou kartu

Přijímá paměťové karty (nejsou součástí balení).

**Poznámka:** Podrobnosti naleznete v části „Používání paměťových karet (nejsou součástí balení)“ na straně 13.

Symbol	Indikátor	Indikátor stavu	Stav nabíjení	Význam
	Napájení	Zapnuto (svítí bíle)	---	Počítač je napájen.
		Bliká	---	Počítač je v režimu spánku.
		Vypnuto	---	Počítač není napájen.
	Baterie	Zapnuto (svítí bíle)	Nabíjení	Baterie je nabitá více než ze 80 %.
			Vybíjení	Baterie je nabitá více než ze 20 %.
		Zapnuto (svítí žlutě)	Vybíjení	Kapacita baterie je 5 % až 20 %.
		Pomalů bliká (bíle)	Nabíjení	Kapacita baterie je 20 % až 80 %. Až kapacita baterie dosáhne 80 %, kontrolka přestane blikat. Nabíjení bude nicméně pokračovat, dokud nebude baterie zcela nabitá.
		Pomalů bliká (žlutě)	Nabíjení	Baterie má méně než 20 % kapacity. Až kapacita baterie dosáhne 20 %, blikající barva se změní na bílou.
		Rychle bliká (žlutě)	Nabíjení/ Vybíjení	Baterie má méně než 5 % kapacity.

### ■ Používání paměťových karet (nejsou součástí balení)

Váš počítač podporuje následující typy paměťových karet:

- Karta Secure Digital (SD)
- Karta Secure Digital High Capacity (SDHC)
- Karta Secure Digital eXtended Capacity (SDXC)
- MultiMediaCard (MMC)

**Poznámky:**

- Do slotu zasouvajte vždy *jen* jednu kartu.
- Tato čtečka karet nepodporuje zařízení SDIO (např. SDIO Bluetooth atd.).

### Zasouvání paměťové karty

Zasuňte paměťovou kartu zcela do slotu.

### Vyjmutí paměťové karty

Paměťovou kartu ze slotu opatrně vytáhněte.

**Poznámka:** Před vyjmutím paměťové karty ji nejprve deaktivujte pomocí funkce Windows Bezpečně odebrat hardware a vysunout médium, aby nedošlo k poškození dat.

## Kapitola 1. Seznámení s počítačem

### ■ ■ Pohled zespodu

---

#### ■ Lenovo ideapad 110-14IBR

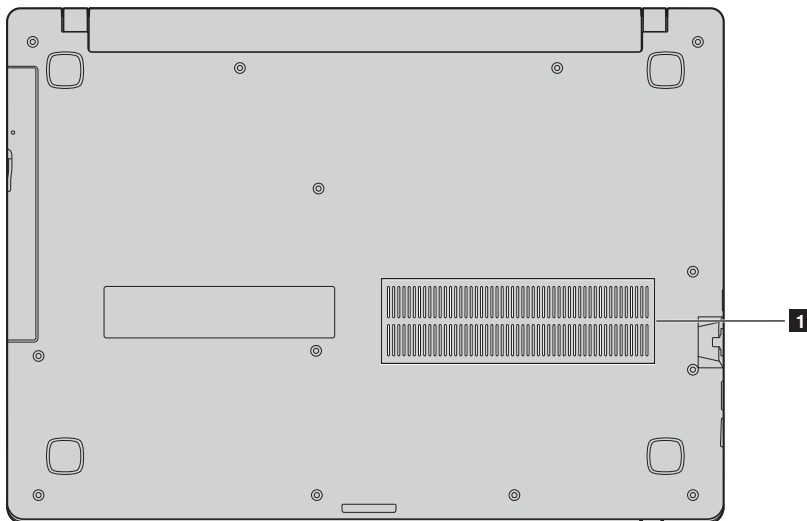

#### ■ Lenovo ideapad 110-15IBR

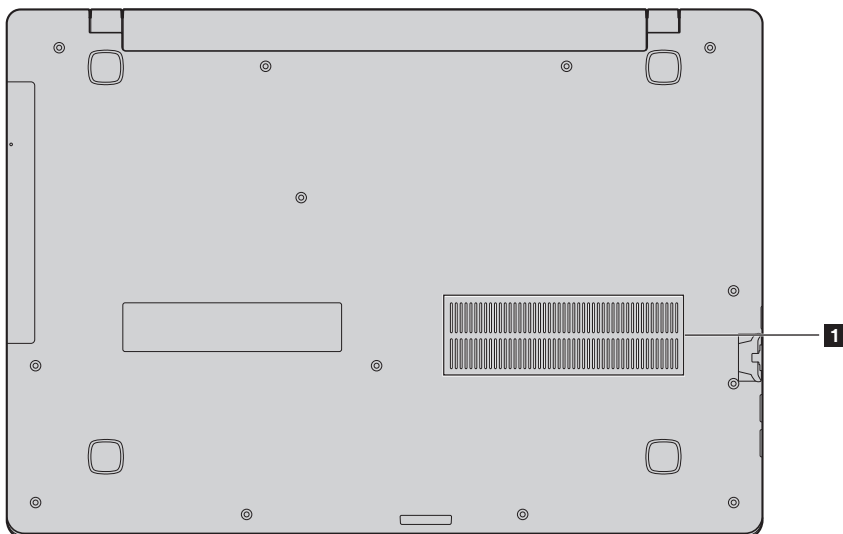

■ Lenovo ideapad 110-15ACL

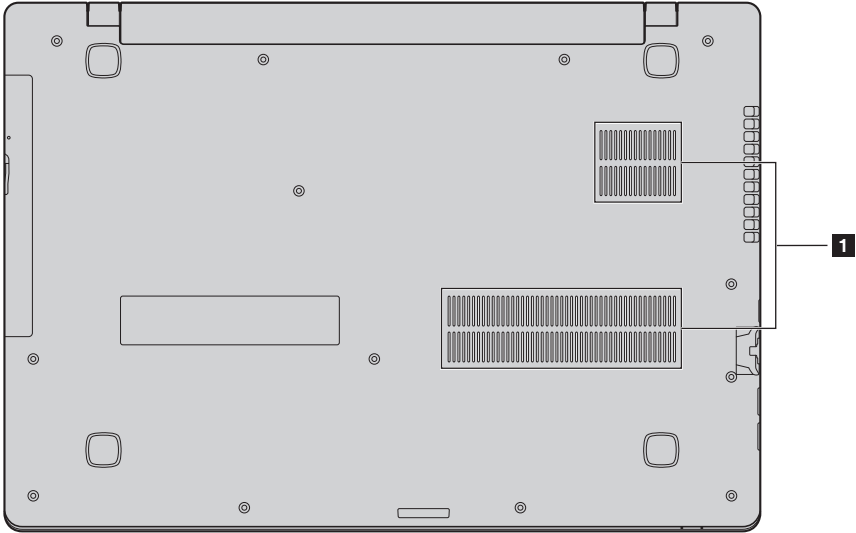

**1** Větrací otvory

Umožňují průnik vzduchu do počítače za účelem ochlazování.

## Kapitola 2. Zahájení používání systému Windows 10

### ●● První konfigurace operačního systému

---

Při prvním použití může být nutné operační systém nakonfigurovat. Proces konfigurace může zahrnovat následující postupy:

- Souhlas s licenční dohodou koncového uživatele
- Konfigurace připojení k internetu
- Přihlášení operačního systému
- Vytváření uživatelského účtu

### ●● Rozhraní operačního systému

---

Systém Windows 10 používá výkonné a užitečné počítačové menu. Otevřete Start menu jedním z těchto způsobů:

- Stiskněte tlačítko Windows  na klávesnici.
- Vyberte tlačítko **Start**  v levém rohu plochy.

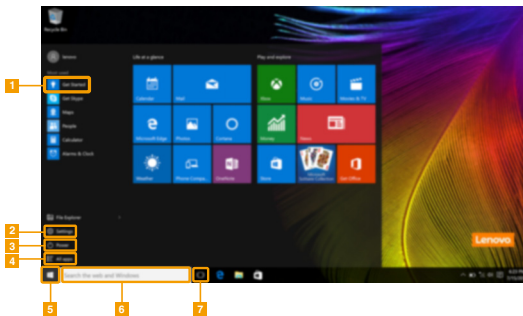

**1** Začít s aplikacemi

**2** Tlačítko Nastavení

**3** Vypínač

**4** Tlačítko Všechny aplikace

**5** Tlačítko Start

**6** Vyhledávací pole

**7** Tlačítko Pohled na úkony

### ■ Nastavení

**Nastavení** vám umožní dělat jednoduché úlohy. Můžete také vyhledat další Nastavení použitím Vyhledávacího pole Nastavení, které je v horním pravém rohu.

Otevřete Nastavení takto:

- Otevřete Start menu a vyberte **Nastavení** .

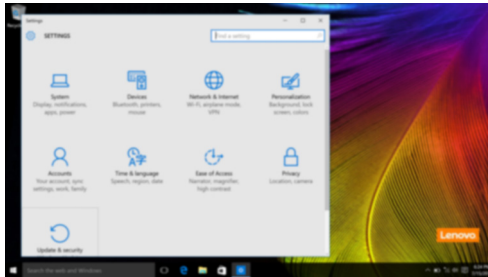

### ■ Individuální nastavení Start menu

Můžete nastavit individuální Start menu použitím vašich oblíbených aplikací.

Nastavte individuální Start menu takto:

- 1 Otevřete Start menu a vyberte **All apps** (Všechny aplikace)  pro zobrazení seznamu aplikací.
- 2 Klikněte pravým tlačítkem na aplikaci kterou chcete přidat do Start menu a vyberte **Pin to Start** (Pin na Start).

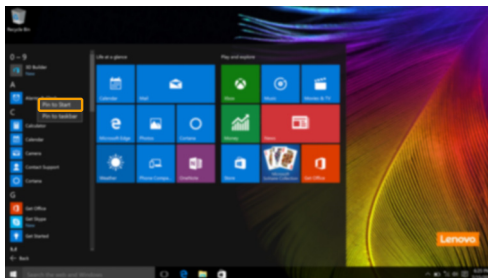

**Poznámka:** Můžete také přetáhnout aplikace z **Most used** (Nejpoužívanější) nebo z **All apps** (Všechny aplikace) a přidat do Start menu.

### ■ ■ Uvedení počítače do režimu spánku nebo jeho vypnutí

Po dokončení práce na počítači jej můžete uvést do režimu spánku nebo vypnout.

#### ■ Uvedení počítače do režimu spánku

Odcházíte-li od počítače na krátkou dobu, přepněte jej do režimu spánku.

Je-li počítač v režimu spánku, můžete jej pro další používání rychle probudit, přičemž se vyhnete procesu spouštění.

Pro uvedení počítače do režimu spánku proveďte jeden z následujících kroků:

- Zavřete kryt displeje.
- Stiskněte vypínač.
- Otevřete Start menu a vyberte **Napájení**  → **Spánek**.

**Poznámka:** Předtím, než počítač přemístíte, čekejte, dokud se kontrolka indikátoru napájení nerozblíká (indikuje, že se počítač nachází v režimu spánku). Přenášení počítače, zatímco se otáčí pevný disk, může poškodit pevný disk a vést ke ztrátě dat.

Chcete-li počítač probudit, proveďte jeden z následujících kroků:

- Stiskněte libovolnou klávesu na klávesnici.
- Stiskněte vypínač.



### ■ Vypnutí počítače

Pokud počítač nebudete používat delší dobu, vypněte jej.  
Pro vypnutí počítače proveďte jeden z následujících kroků:

- Otevřete Start menu a vyberte **Napájení**  → **Vypnout**.

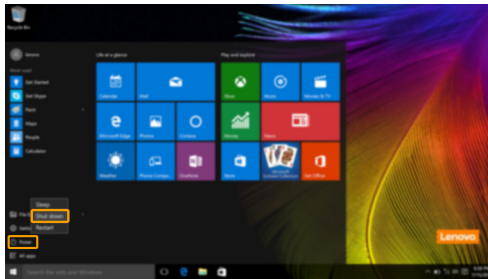

- Pravým tlačítkem myši klikněte na tlačítko **Start** v levém dolním rohu a vyberte položku **Vypnutí nebo odhlášení** → **Vypnout**.





### ■ ■ Úlohy a správa plochy

---

#### ■ Pohled na úkoly

Otevřete pohled na úkoly takto:

- Vyberte tlačítko Pohled na úkoly  na liště úloh.
- Stiskněte tlačítko Windows  + Tab.

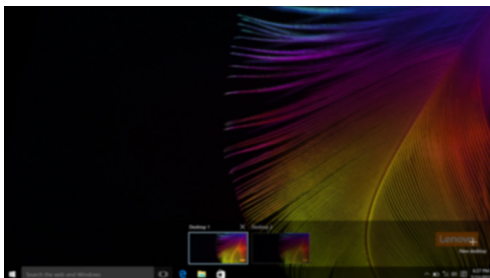



#### ■ Správa virtuální plochy

Windows 10 podporuje vytváření, správu a přepínání mezi virtuálními plochami.

Vytvořte virtuální plochu takto:

- Otevřete pohled na úkoly a vyberte **New desktop** (Nová plocha).
- Stiskněte tlačítko Windows  + Ctrl + D.

Přepněte mezi různými plochami takto:



- Otevřete pohled na úkoly a vyberte plochu, kterou chcete mít aktivní.
- Stiskněte tlačítko Windows  + Ctrl +  /  a posouvejte se skrz plochy, které jste vytvořili.

### ■ ■ Připojení k bezdrátové síti

---

#### Aktivace bezdrátového připojení

Chcete-li aktivovat bezdrátové funkce, postupujte takto:

- 1 Stiskem klávesy **F7** (  ) vypněte režim Letadlo.
- 2 Stisknutím  ve spodním pravém rohu lišty úloh otevřete stránku konfigurace sítě.

#### Připojení k bezdrátové síti

Po zapnutí bezdrátových funkcí počítač automaticky vyhledá dostupné bezdrátové sítě a zobrazí je v seznamu bezdrátových sítí. Pokud se chcete připojit k bezdrátové síti, klepněte na název sítě v seznamu a potom klepněte na možnost **Připojit**.

**Poznámka:** U některých sítí je vyžadován bezpečnostní klíč nebo heslo, aby bylo možno navázat spojení. Pokud se chcete k takové síti připojit, vyžádejte si bezpečnostní klíč nebo heslo od správce sítě nebo poskytovatele internetových služeb (ISP).

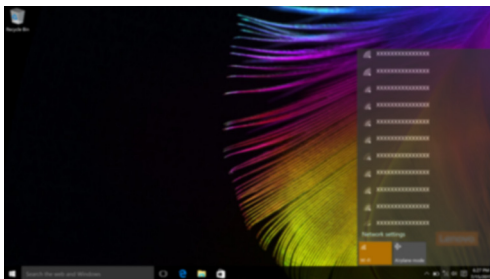

### ■ ■ Začít s aplikacemi

---

Windows 10 má aplikaci **Get Started** (Začít) app která vysvětluje novinky ve Windows 10. Je na Start menu.

Otevřete Začít s aplikacemi takto, proveďte jednu z následujících činností:

- Otevřete Start menu a vyberte **Get Started** (Začít) .
- Stiskněte klávesu **Fn + F1** (v závislosti na rozvržení klávesnice).

## Kapitola 3. Lenovo OneKey Recovery System

Lenovo OneKey Recovery System je software určený k zálohování a obnově vašeho počítače. Můžete jej využít k obnově oddílu systému na původní stav v případě poruchy systému. Můžete také vytvářet uživatelské zálohy pro snadnou obnovu podle potřeby.

### Poznámky:

- Pokud je ve vašem počítači předinstalován operační systém GNU/Linux, systém OneKey Recovery System není k dispozici.
- Chcete-li používat funkce systému OneKey Recovery System, váš pevný disk již obsahuje standardní skrytý oddíl, v němž se ukládá soubor obrazu systému a programové soubory systému OneKey Recovery System. Tento výchozí oddíl je skrytý z důvodů zabezpečení, proto je také dostupné místo na disku menší než uváděná kapacita.

### ■ Zálohování systémového oddílu

Systémový oddíl můžete zálohovat do obrazového souboru. Pro obnovu systémového oddílu je možné použít soubor bitové kopie. Zálohování systémového oddílu:

- ➊ V systému Windows stiskněte tlačítko **Novo** nebo poklepejte na ikonu OneKey Recovery, abyste spustili Lenovo OneKey Recovery System.
- ➋ Klepněte na možnost **System Backup** (Záloha systému).
- ➌ Vyberte umístění pro zálohu a zahajte zálohování klepnutím na možnost **Next** (Další).

### Poznámky:

- Můžete zvolit umístění zálohy na místním pevném disku nebo na externím paměťovém zařízení.
- Vyjímatelný pevný disk vyjměte dříve, než spustíte systém Lenovo OneKey Recovery System. Jinak by mohlo dojít ke ztrátě dat na pevném disku.
- Proces zálohování může chvíli trvat.
- Proces zálohování je dostupný jen tehdy, je-li možné spustit systém Windows normálně.

### ■ Obnova

Můžete obnovit systémový oddíl do původního stavu nebo na stav dříve vytvořeného bodu zálohy.

Obnova systémového oddílu:

- ➊ V systému Windows stiskněte tlačítko **Novo** nebo poklepejte na ikonu OneKey Recovery, abyste spustili Lenovo OneKey Recovery System.
- ➋ Klepněte na možnost **System Recovery** (Obnova systému). Počítač se restartuje v režimu obnovy.
- ➌ Podle pokynů na obrazovce můžete obnovit systémový oddíl do původního stavu nebo do dříve vytvořeného bodu zálohy.

### Poznámky:

- Proces obnovy nelze vrátit zpět. Před zahájením procesu obnovy nezapomeňte všechna data, která si do systémového oddílu chcete uložit, zálohovat.
- Proces obnovy může chvíli trvat. Během procesu obnovy nezapomeňte k počítači připojit napájecí adaptér.
- Výše uvedené pokyny je nutno dodržet, pokud lze systém Windows spustit běžným způsobem.

Nelze-li systém Windows spustit, potom pro spuštění systému Lenovo OneKey Recovery postupujte podle následujících pokynů:

- ➊ Vypněte počítač.
- ➋ Stiskněte tlačítko **Novo**. V části **Novo Button Menu** (Nabídka tlačítka Novo) vyberte položku **System Recovery** (Obnova systému) a stiskněte klávesu **Enter**.

## Kapitola 4. Odstraňování potíží

### ■ Často kladené otázky

---

Tato kapitola obsahuje časté dotazy podle kategorie.

#### ■ Vyhledávání informací

##### **Jaká bezpečnostní opatření mám při používání svého počítače dodržovat?**

*Průručka s bezpečnostními a obecnými informacemi* společnosti Lenovo dodaná s počítačem obsahuje bezpečnostní pokyny pro používání počítače. Přečtěte si ji a všechny bezpečnostní pokyny při práci s počítačem dodržujte.

##### **Kde najdu hardwarové specifikace svého počítače?**

Hardwarové parametry počítače najdete na tištěných letáčích dodaných s počítačem.

##### **Kde najdu informace o záruce?**

Podrobné informace o záruce na tento přístroj navštivte pro kontrolu webové stránky níže:  
[support.lenovo.com/warrantystatus](http://support.lenovo.com/warrantystatus).

#### ■ Ovladače a předinstalovaný software

##### **Kde jsou instalační disky pro předinstalovaný software společnosti Lenovo?**

Váš počítač nebyl dodán se žádnými instalačními disky na předinstalovaný software společnosti Lenovo. Pokud potřebujete přinstalovat jakýkoli předinstalovaný software, najdete instalační program v oddíle D svého pevného disku. Pokud instalační program nenajdete zde, můžete si jej stáhnout z webové stránky podpory pro zákazníky společnosti Lenovo.

##### **Kde najdu ovladače pro různá hardwarová zařízení svého počítače?**

Pokud je ve vašem počítači nainstalován operační systém Windows, společnost Lenovo nabízí ovladače pro všechna hardwarová zařízení, která potřebujete, v oddíle D vašeho pevného disku. Nejnovější ovladače zařízení můžete také stáhnout z webu podpory zákazníků společnosti Lenovo.

#### ■ Lenovo OneKey Recovery System

##### **Kde jsou disky pro obnovu?**

Váš počítač není dodáván se žádnými disky pro obnovu. Pokud potřebujete systém obnovit do výchozího stavu, použijte aplikaci Lenovo OneKey Recovery System.

##### **Jak mám postupovat, pokud se proces zálohování nezdaří?**

Pokud spustíte zálohování, ale to se nezdaří, zkuste následující kroky:

- 1 Zavřete všechny otevřené programy a pak proces zálohování znovu spustíte.
- 2 Zkontrolujte, zda nedošlo k poškození cílového média. Zvolte jinou cestu a potom akci opakujte.

##### **Kdy musím obnovit systém na výchozí nastavení?**

Tuto funkci použijte, pokud se operační systém nespustí. Pokud jsou v systémovém oddíle důležitá data, zálohujte je před zahájením obnovy.

## Kapitola 4. Odstraňování potíží

### ■ Nástroj pro nastavení systému BIOS

#### Co je Nástroj pro nastavení systému BIOS?

Nástroj pro nastavení systému BIOS je software na bázi paměti ROM. Zobrazuje základní informace o počítači a poskytuje možnosti pro nastavování spouštěcích zařízení, zabezpečení, hardwarového režimu a dalších předvoleb.

#### Jak spustím nástroj pro nastavení systému BIOS?

Spouštění nástroje pro nastavení systému BIOS?

- 1 Vypněte počítač.
- 2 Stiskněte tlačítko Novo a potom vyberte možnost **BIOS Setup** (Nastavení systému BIOS).

### ■ Získání pomoci

#### Jak mohu kontaktovat středisko zákaznické podpory?

Viz „Kapitola 3. Získání nápovědy a servisu“ v dokumentu *Příručka s bezpečnostními a obecnými informacemi* společnosti Lenovo.

### ■ ■ Odstraňování potíží

#### Potíže s displejem

Po zapnutí počítače se na displeji nic nezobrazí.

- Je-li obrazovka prázdná, zkontrolujte, zda:
  - Napájecí adaptér je zapojen do počítače a zapojen do funkční elektrické zásuvky.
  - Počítač je zapnutý. (Potvrďte dalším stiskem Vypínače.)
- Pokud jsou tyto položky řádně nastaveny a obrazovka je stále prázdná, nechte počítač opravit.

Když zapnu počítač, na prázdné obrazovce se zobrazuje jen bílý kurzor.

- S použitím aplikace Lenovo OneKey Recovery System obnovte zálohované soubory do svého prostředí Windows nebo celý obsah pevného disku do původního obsahu výrobce. Pokud na obrazovce stále vidíte jen kurzor, nechte počítač opravit.

Když je počítač zapnutý, obrazovka zhasne.

- Možná jste aktivovali spořič obrazovky nebo řízení spotřeby. Chcete-li ukončit spořič obrazovky nebo obnovit provoz z režimu spánku, postupujte takto:
  - Stiskněte touchpad.
  - Stiskněte libovolnou klávesu na klávesnici.
  - Stiskněte vypínač.

#### Problémy s heslem BIOS

Zapomněl(a) jsem heslo.

- Pokud zapomenete uživatelské heslo, požádejte správce systému o vymazání hesla.
- Pokud zapomenete heslo k mechanice pevného disku, nemůže autorizovaný servis Lenovo obnovit vaše heslo nebo vyhledat data z pevného disku. Výměnu pevného disku musí zajistit autorizovaný servis Lenovo nebo marketingový zástupce. Je nutné předložit doklad o nákupu a za díly a servis vám budou účtovány poplatky.
- Pokud zapomenete heslo správce, autorizované středisko Lenovo nemůže toto heslo zrušit. Výměnu systémové desky musí zajistit autorizovaný servis Lenovo nebo marketingový zástupce. Je nutné předložit doklad o nákupu a za díly a servis vám budou účtovány poplatky.

## Kapitola 4. Odstraňování potíží

### Problémy s režimem spánku

Zobrazí se chybová zpráva o kritickém stavu baterie a počítač se okamžitě vypne.

- Úroveň nabití baterie klesá. Připojte k počítači adaptér střídavého proudu.

Počítač se přepne do režimu spánku ihned po vlastním testu zapnutí (POST).

- Zkontrolujte, zda:
  - Baterie je nabitá.
  - Provozní teplota je v dostupném rozpětí. Viz „Kapitola 2. Informace o používání a údržbě“ v dokumentu *Příručka s bezpečnostními a obecnými informacemi společnosti Lenovo*.

**Poznámka:** Pokud je baterie nabitá a teplota je v uvedeném rozpětí, nechte počítač opravit.

Počítač se nevrátí z režimu spánku a počítač nefunguje.

- Pokud je počítač v režimu spánku, připojte k počítači napájecí adaptér, pak stiskněte libovolné tlačítko nebo tlačítko vypínače.
- Pokud se systém stále nevrátí z režimu spánku, přestane reagovat nebo jej nelze vypnout, počítač resetujte. Neuložená data mohou být ztracena. Chcete-li počítač resetovat, stiskněte a přidržte tlačítko vypínače na 4 sekundy nebo déle. Pokud se počítač stále neresetuje, odpojte napájecí adaptér.

### Potíže se zobrazovacím panelem

Obrazovka je prázdná.

- Proveďte následující kroky:
  - Pokud používáte napájecí adaptér nebo baterii a svítí kontrolka stavu baterie, stiskem tlačítka **F12** () zvýšíte jas obrazovky.
  - Pokud kontrolka napájení bliká, stiskem vypínače obnovte činnost z režimu spánku.
  - Pokud problém přetrvává, postupujte podle řešení dalšího problému „Data na obrazovce jsou nečitelná nebo zkrácená“.

Data na obrazovce jsou nečitelná nebo zkrácená.

- Zkontrolujte, zda:
  - Ovladač zobrazovacího zařízení je správně nainstalován.
  - Rozlišení obrazovky a kvalita barev jsou správně nastaveny.
  - Je správně nastaven typ monitoru.

Na obrazovce se objevují nesprávné znaky.

- Jsou programy nebo operační systém správně nainstalovány? Pokud jsou správně nainstalovány a nakonfigurovány, nechte počítač opravit.



### Potíže se zvukem

Z reproduktorů není slyšet žádný zvuk, i když je hlasitost zvýšená.

- Zkontrolujte, zda:
  - Funkce ztlumení zvuku je vypnutá.
  - Nepoužíváte kombinovaný audiokonektor zvuku.
  - Jako zařízení pro přehrávání jsou vybrány reproduktory.

### Potíže s bateriemi

Váš počítač se vypne dříve, než ukazatel stavu baterie ukazuje vybitou baterii.

*-nebo-*

Váš počítač funguje poté, co ukazatel stavu baterie ukazuje vybitou baterii.

Počítač nefunguje ani při plně nabitých bateriích.

- Vybijte a nabijte baterie.
- Možná je aktivní přepětová ochrana baterií. Počítač na minutu vypněte, aby se ochrana resetovala, pak počítač znovu zapněte.

### Potíže s pevným diskem

Pevný disk nefunguje.

- Zkontrolujte, zda je pevný disk zapojen do nabídky **Boot** (Spouštění) v nástroji nastavení systému BIOS.

### Problémy se systémem OneKey Recovery System

Nelze provést zálohování.

- Zkontrolujte, zda používáte operační systém Windows.
- Možná nemáte pro uložení zálohovaných dat dostatek místa. V oddíle pro zálohu na pevném disku musíte uvolnit víc místa.

Nelze obnovit systémový oddíl z důvodu výrobní poruchy.

- Systémový oddíl (tj. velikost oddílu nebo kapacita disku C) byl upraven.

### Jiné potíže

Počítač nereaguje.

- Chcete-li počítač vypnout, stiskněte a přidržte tlačítko vypínače na čtyři sekundy nebo déle. Pokud počítač stále nereaguje, odpojte napájecí adaptér.
- Pokud počítač do režimu spánku přejde během některé z komunikačních funkcí, může se zamknout. Při práci v síti vypněte časovač režimu spánku.

Počítač se nespustí z požadovaného zařízení.

- Otevřete nabídku **Boot** (Spouštění) v nástroji spouštění systému BIOS. Zkontrolujte, zda je nástroj nastavení systému BIOS nastaven tak, aby se počítač spouštěl z požadovaného zařízení.
- Dále zkontrolujte, zda je povoleno zařízení, z něhož se počítač spouští. Zkontrolujte, zda je zařízení uvedeno v nabídce **Boot** (Spouštění) v nástroji nastavení systému BIOS.
- Je-li je počítač vypnutý, stiskem tlačítka Novo zvolte zařízení, z něhož chcete počítač spouštět.

Připojené externí zařízení nefunguje.

- Je-li počítač zapnutý, nepřipojujte ani *neodpojujte* kabely jiných externích zařízení, než jsou kabely USB. V opačném případě můžete počítač poškodit.
- Při použití externích zařízení s vysokou spotřebou energie, jako je optická jednotka USB, používejte externí napájecí adaptér. V opačném případě nemusí být zařízení rozpoznáno nebo může dojít k vypnutí systému.

## Příloha A. Pokyny CRU

**Poznámka:** Servis typu CRU je k dispozici jen v některých zemích.

### ■ ■ Demontáž optické mechaniky

Chcete-li mechaniku demontovat, postupujte takto:

- 1 Vypněte počítač. Odpojte od počítače napájecí adaptér a všechny kabely.
- 2 Zavřete displej počítače a přetočte počítač.
- 3 Vyměňte šroub **1** na obrázku.
- 4 Opatrně vytáhněte optickou mechaniku **2**.

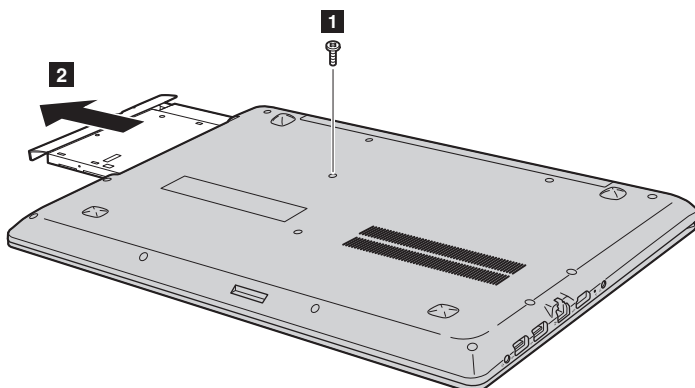

- 5 Vyměňte šroub **3** a držák optické jednotky vyjměte ve směru šípky **4**.

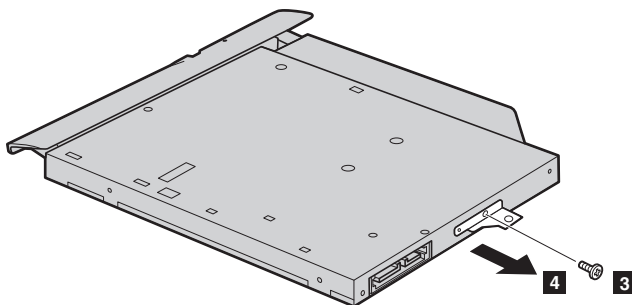

## Příloha A. Pokyny CRU

- 6 Držák optické jednotky opatrně vyjměte ve směru šipky 5.

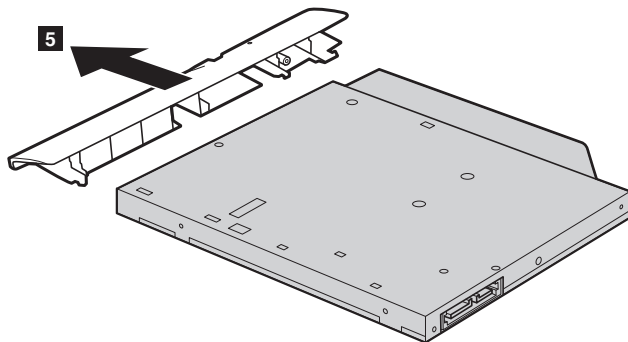

V následující tabulce je seznam CRU (položek vyměnitelných zákazníkem) pro váš počítač a informuje vás o tom, kde najdete pokyny pro výměnu.

	Bezpečnostní pokyny a informace o záruce a nastavení	Uživatelská příručka
Napájecí adaptér	O	
Optická jednotka		O

## Ochranné známky

Následující položky jsou ochrannými známkami nebo registrovanými obchodními známkami společnosti Lenovo v České republice, jiných zemích nebo obou.

Lenovo  
OneKey  
ideapad

Microsoft a Windows jsou ochrannými známkami společnosti Microsoft Corporation ve Spojených státech, jiných zemích nebo obou.

Názvy dalších společností, výrobků nebo služeb mohou být ochrannými známkami nebo servisními známkami jiných společností.

