



Uživatelská příručka

© 2017 HP Development Company, L.P.

FreeSync a Radeon jsou ochranné známky společnosti Advanced Micro Devices, Inc. HDMI, logo HDMI a High-Definition Multimedia Interface jsou ochranné známky či registrované ochranné známky společnosti HDMI Licensing LLC. Windows je registrovaná ochranná známka nebo ochranná známka společnosti Microsoft Corporation ve Spojených státech a/nebo dalších zemích.

Informace zde obsažené mohou být bez upozornění změněny. Veškeré záruky poskytované společností HP na produkty a služby jsou uvedeny ve výslovných prohlášeních o záruce, která doprovázejí jednotlivé produkty a služby. Žádná z informací uvedených v tomto dokumentu nezakládá právo na rozšířenou záruční lhůtu. Společnost HP není odpovědná za technické ani redakční chyby nebo opomenutí, jež tento dokument obsahuje.

Oznámení o produktech





Tato příručka popisuje funkce, které jsou společné většině modelů. Některé funkce nemusí být na vašem produktu dostupné. Pro přístup k nejnovější uživatelské příručce přejděte na stránku <http://www.hp.com/support> a vyberte svou zemi. Vyberte možnost **Vyhledejte svůj produkt** a poté postupujte podle pokynů na obrazovce.

Druhé vydání: duben 2017

Číslo dílu dokumentace: 922775-222

0 této příručky

Tato příručka obsahuje informace o funkcích monitorů, o jejich nastavení, o používání softwaru a technické údaje monitorů.

-
-  **VAROVÁNÍ!** Text označený tímto způsobem znamená, že nerespektování uvedených pokynů může vést ke zranění nebo k ohrožení života.
 -  **UPOZORNĚNÍ:** Text označený tímto symbolem informuje, že nerespektování uvedených pokynů může vést k poškození zařízení nebo ke ztrátě dat.
 -  **POZNÁMKA:** Text označený tímto symbolem poskytuje důležité doplňující informace.
 -  **TIP:** Text zdůrazněný tímto způsobem poskytuje užitečné rady.
-



Tento produkt obsahuje technologii HDMI.

Obsah

1 Začínáme	1
Důležité bezpečnostní informace	1
Vlastnosti a součásti produktu	2
Vlastnosti	2
Komponenty na zadní straně	3
Komponenty na přední straně	4
Nastavení monitoru	5
Přípevnění podstavce monitoru	5
Připojení kabelů	6
Nastavení monitoru	7
Zapnutí monitoru	8
Montáž monitoru	8
Odstranění podstavce monitoru	9
Přípevnění montážního držáku VESA	10
Instalace bezpečnostního kabelu	11
2 Používání monitoru	12
Software a nástroje	12
Informační soubor	12
Soubor Image Color Matching (Korekce Barev)	12
Instalace souborů INF a ICM	12
Instalace z optického disku (k dispozici ve vybraných oblastech)	12
Stažení z webu	13
Použití obrazkové nabídky OSD (On-Screen Display)	13
Přiřazení funkčních tlačítek	14
Nastavení režimu Slabé modré světlo	15
Použití režimu automatického spánku	15
3 Podpora a odstraňování problémů	16
Řešení obecných potíží	16
Uzamčení tlačítek	17
Podpora produktu	17
Příprava na volání technické podpory	17
Umístění štítků s parametry produktu	18

4 Údržba monitoru	19
Pokyny pro údržbu	19
Čištění monitoru	20
Přeprava monitoru	20
Dodatek A Technické údaje	21
Přednastavená rozlišení displeje	22
Spuštění uživatelských režimů	23
Napájecí adaptér	23
Funkce pro úsporu energie	23
Dodatek B Usnadnění	24
Podporované pomocné technologie	24
Kontakt zákaznické podpory	24

1 Začínáme

Důležité bezpečnostní informace

Součástí dodávky monitoru je síťový napájecí kabel. Pokud použijete jiný kabel, použijte pouze zdroj napájení a připojení vhodné pro tento monitor. Informace o správné sadě napájecího kabelu k použití s monitorem získáte v kapitole *Důležité informace o produktu*, která je součástí optického disku, pokud je k dispozici, nebo v sadě s dokumentací.

VAROVÁNÍ! Aby nedošlo k úrazu elektrickým proudem nebo poškození zařízení, postupujte následovně:

- Napájecí kabel zapojte vždy do snadno přístupné zásuvky.
- Odpojte napájení z počítače vytažením napájecího kabelu ze zásuvky střídavého proudu.
- Je-li dodán napájecí kabel s tříkolíkovou zástrčkou, zapojte jej do uzemněné tříkolíkové zásuvky. Funkci zemního kolíku napájecího kabelu nevyřazujte – například připojením dvoukolíkového adaptéru. Zemní kolík je důležitým bezpečnostním prvkem.

Z důvodu vlastní bezpečí nepokládejte nic na napájecí šňůry nebo kabely. Uspořádejte kabely tak, aby na ně nikdo nemohl náhodně šlápnout nebo o ně zakopnout. Netahejte za vodič ani za kabel. Kabel při odpojování ze zásuvky střídavého proudu držte za zástrčku.

Abyste snížili riziko vážného zranění, přečtěte si *Příručku bezpečné a pohodlné obsluhy*. Tato příručka popisuje správné nastavení pracovní stanice, držení těla a zdravé pracovní návyky, které by měli uživatelé počítačů dodržovat. *Příručka bezpečné a pohodlné obsluhy* také poskytuje důležité informace týkající se elektrické a mechanické bezpečnosti. *Příručku bezpečné a pohodlné obsluhy* naleznete na webu na adrese <http://www.hp.com/ergo>.

UPOZORNĚNÍ: Z důvodu ochrany monitoru i počítače připojte všechny síťové šňůry počítače a jeho periferních zařízení (například monitoru, tiskárny, skeneru) k některému typu zařízení pro ochranu před přepětím, jako je například prodlužovací kabel nebo nepřerušitelný zdroj napájení (UPS). Ne všechny prodlužovací kabely poskytují ochranu před přepětím; prodlužovací kabely, které tuto ochranu poskytují, musí nést zvláštní označení. Použijte prodlužovací kabel, jehož výrobce nabízí záruku ve formě výměny, pokud dojde k poškození, abyste měli možnost zařízení v případě selhání ochrany proti přepětí vyměnit.

Jako podstavec pod váš monitor HP použijte vhodný nábytek odpovídajících rozměrů.

VAROVÁNÍ! LCD monitory nevhodně umístěné na skříňkách, knihovnách, policích, stolcích, reproduktorech, bednách nebo vozících mohou spadnout a způsobit úraz.

Při rozvádění všech kabelů připojených k LCD monitoru je třeba dbát na to, aby za ně nebylo možné nechtěně zatáhnout, zachytit je nebo o ně zakopnout.

POZNÁMKA: Tento produkt je vhodný pro účely zábavy. Monitor s rozmyslem umístěte do kontrolovaného dobře osvětleného prostředí, aby nedošlo k rušení okolním světlem a jasnými povrchy, které mohou způsobit rušivé odrazy z obrazovky.

Vlastnosti a součásti produktu

Vlastnosti

Tento produkt je monitor, jenž dovede používat technologii AMD FreeSync™ poskytující lepší zážitek z hraní počítačových her a plynulý, pohotový, netrhaný výkon při každé změně obrazu na obrazovce. Externí zdroj připojený k monitoru musí mít nainstalován ovladač FreeSync.

Technologie AMD FreeSync byla navržena s cílem odstranit přerušovanou reprodukci a trhání obrazu při hraní her a sledování videí. Dosáhne toho uzamčením obnovovací frekvence monitoru na hodnotě snímkové frekvence grafické karty. Konkrétní možnosti zjistíte u výrobce vaší součásti nebo systému.

 **DŮLEŽITÉ:** Jsou vyžadovány monitory vyhovující čipům APU v grafických kartách řady AMD Radeon™ a/ nebo AMD A-Series s adaptivní synchronizací DisplayPort/HDMI Adaptive-Sync. K podpoře technologie FreeSync prostřednictvím HDMI je vyžadován ovladač Crimson 15.11 od společnosti AMD (nebo novější).

 **POZNÁMKA:** Adaptivní obnovovací frekvence se liší podle monitoru. Další informace jsou k dispozici na stránce www.amd.com/freesync.

Chcete-li na monitoru povolit technologii FreeSync, stiskněte na monitoru tlačítko **Menu** (Nabídka) a otevřete obrazovkovou nabídku OSD (On-Screen Display). Vyberte možnosti **Color Control** (Ovládání barev), **Viewing Modes** (Režimy zobrazení) a poté **Gaming** (Hraní her).

Monitor podsvícený diodami (LED) má aktivní matici, panel VA (vertikální zarovnání). Mezi vlastnosti monitoru patří následující:

- Prohnutý monitor 1800r s úhlopříčkou 68,59 cm (27 palců), rozlišením FHD 1920 × 1080, obnovovací frekvencí 75 Hz nebo 144 Hz a tenkým rámečkem na třech stranách
- Možnost náklonu pro snadné sledování z pozice vsedě nebo vestoje nebo při pohybu z jedné strany monitoru na druhou
- Video vstup HDMI (High-Definition Multimedia Interface)
- Videovstup DisplayPort
- Podpora funkce Plug and Play, pokud ji podporuje operační systém
- Jednoduché nastavení a optimalizace zobrazení obrazovkové nabídky OSD (On-Screen Display) v 10 jazycích
- Software My Display pro nastavení monitoru v systému Windows®
- HDCP (High-Bandwidth Digital Content Protection) na digitálních vstupech
- Software a optický disk s dokumentací, dodávaný ve vybraných oblastech s monitorem, který obsahuje ovladače monitoru a dokumentaci k produktu
- Montážní držák VESA pro připevnění monitoru k zařízení na stěně nebo otočnému rameni
- Nastavení slabého modrého světla vytvářející uvolněnější a méně stimulující obraz

 **POZNÁMKA:** Informace o bezpečnosti a směrnicích naleznete v dokumentu *Důležité informace o produktu* dodaném na optickém disku (je-li součástí dodávky) nebo v sadě dokumentace. Chcete-li vyhledat aktualizace uživatelské příručky pro svůj produkt, navštivte stránku <http://www.hp.com/support>. Vyberte možnost **Find your product** (Vyhledejte svůj produkt) a poté postupujte podle pokynů na obrazovce.

Komponenty na zadní straně

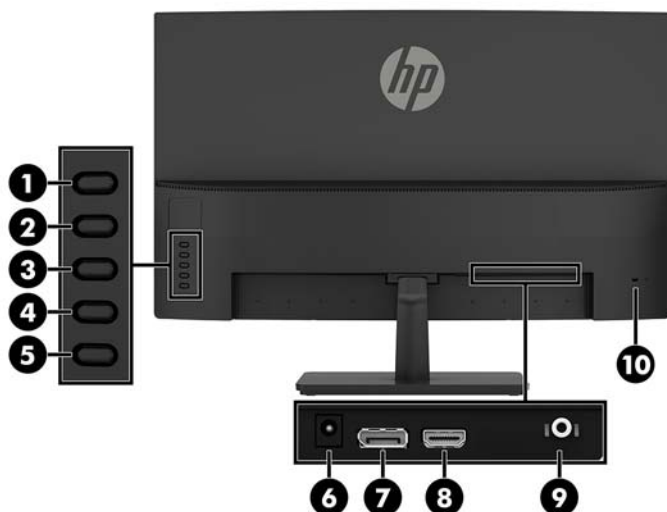

POZNÁMKA: V závislosti na modelu se mohou součásti konektoru lišit.

Komponenta	Funkce
1 Tlačítko Nabídka/OK	Pokud je nabídka OSD otevřená, slouží toto tlačítko k potvrzení výběru. Pokud je nabídka OSD zavřená, slouží toto tlačítko k otevření nabídky OSD.
2 Tlačítko Plus / Nahoru / Další vstupní port Funkční tlačítko 2 – přiřaditelné*	Je-li otevřena nabídka OSD, slouží toto tlačítko k procházení vpřed nabídkou OSD a ke zvýšení úrovní nastavení. Pokud je nabídka OSD zavřená, slouží toto tlačítko k přepnutí vstupního zdroje monitoru na další aktivní vstup.
3 Tlačítko Minus / Dolů / Režimy zobrazení Funkční tlačítko 3 – přiřaditelné*	Pokud je nabídka OSD otevřená, slouží toto tlačítko k procházení vpřed nabídkou OSD a ke snížení úrovní nastavení. Pokud je nabídka OSD zavřená, slouží toto tlačítko k otevření nabídky Viewing Modes (Režimy zobrazení).
4 Tlačítko Exit/Back/Information Funkční tlačítko 4 – přiřaditelné*	Pokud je nabídka OSD otevřená, slouží toto tlačítko k ukončení nabídky OSD nebo návratu o úroveň výše. Pokud je nabídka OSD zavřená, slouží toto tlačítko k otevření nabídky Information (Informace).
5 Tlačítko Napájení	Slouží k zapnutí a vypnutí monitoru.
6 Zásuvka napájení	Slouží k připojení kabelu střídavého proudu k monitoru.
7 DisplayPort	Slouží k připojení kabelu DisplayPort ke zdrojovému zařízení. Model se 144 Hz má v tomto místě port HDMI.
8 Port HDMI	Slouží k připojení kabelu HDMI ke zdrojovému zařízení. Model se 144 Hz má v tomto místě port DisplayPort.
9 Konektor zvukového výstupu (pro sluchátka)	Slouží k připojení volitelných napájených stereofonních reproduktorů nebo sluchátek k monitoru.

VAROVÁNÍ! Aby nedošlo k poškození sluchu, snižte před připojením sluchátek, špuntů (sluchátek) nebo náhlavní soupravy hlasitost. Další bezpečnostní informace najdete v *Důležité informace o produktu* dodaných s optickým diskem, pokud je součástí dodávky produktu.

Komponenta	Funkce
	POZNÁMKA: Pokud ke konektoru sluchátek připojíte zařízení, reproduktory budou zakázány.
10	Zásuvka pro bezpečnostní kabel Slouží k připojení volitelného bezpečnostního kabelu k monitoru.

POZNÁMKA: * Tlačítka 2–4 jsou funkční tlačítka, která lze změnit z výchozího nastavení v nabídce OSD na výběr jiné nabídky, kterou používáte nejčastěji a chcete k ní mít rychlý přístup. Více informací naleznete v kapitole [Přifazení funkčních tlačítek na stránce 14](#).

Komponenty na přední straně

Kontrolka napájení je umístěná na čelním panelu monitoru. Když svítí, znamená to, že napájení monitoru je zapnuté.



Nastavení monitoru

Přípevnění podstavce monitoru

⚠ UPOZORNĚNÍ: Nedotýkejte se povrchu LCD panelu. Tlak na panel může mít za následek nerovnoměrnost barev nebo změnu orientace tekutých krystalů. Pokud k tomu dojde, obrazovka se do normálního stavu sama nevrátí.

💡 TIP: Monitor umístěte s rozmyslem, protože od rámečku by se mohlo odrážet okolní světlo a jasné povrchy.

1. Umístěte monitor na rovný povrch spodní stranou nahoru.

⚠ UPOZORNĚNÍ: Při opětovné instalaci podstavce nepokládejte monitor obrazovkou dolů. Pokud je monitor položený obrazovkou dolů, tlak na zakřivení panelu jej může poškodit.

2. Připevněte základnu **(1)** k podstavci tak, že vložíte šroub skrze podstavec a utáhnete jej **(2)**.

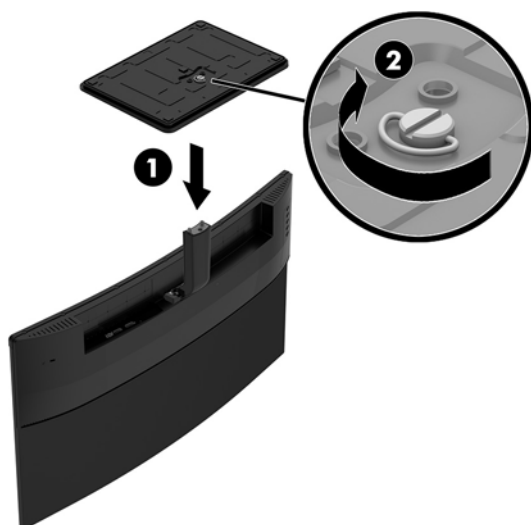

Připojení kabelů

 **POZNÁMKA:** Monitor je dodáván s vybranými kabely. Ne všechny kabely uvedené v této části jsou dodávány s monitorem.

1. Umístěte monitor na vhodné dobře větrané místo do blízkosti počítače.
2. Připojte videokabel ke vstupnímu portu videa.

 **POZNÁMKA:** Monitor automaticky zjistí, které vstupy mají platné videesignály. Vstupy lze vybrat stisknutím tlačítka **Nabídka** a výběrem možnosti **Input Control** (Řízení vstupu).

- Připojte jeden konec kabelu HDMI k portu HDMI na zadní straně monitoru a druhý konec ke zdrojovému zařízení.

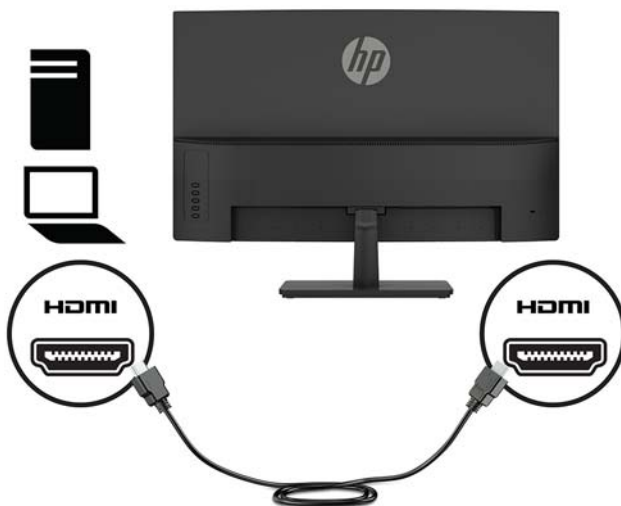

- Jeden konec kabelu DisplayPort připojte k portu DisplayPort na zadní straně monitoru a druhý konec ke zdrojovému zařízení.

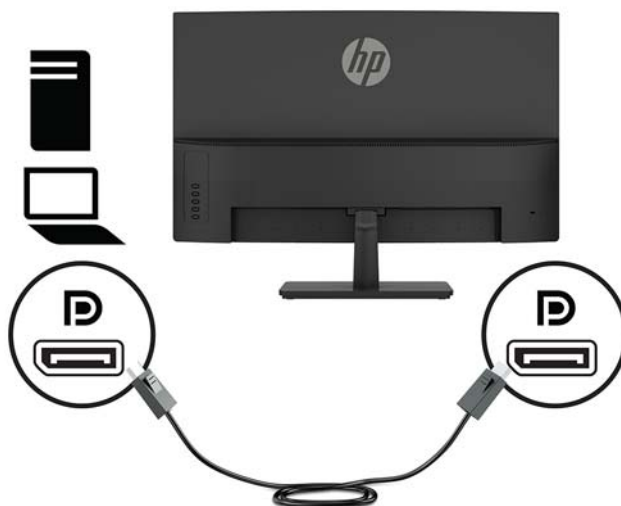

3. Jeden konec napájecího kabelu zapojte do adaptéru střídavého proudu (1) a druhý konec do uzemněné zásuvky střídavého proudu (2). Adaptér střídavého proudu poté připojte k monitoru (3).

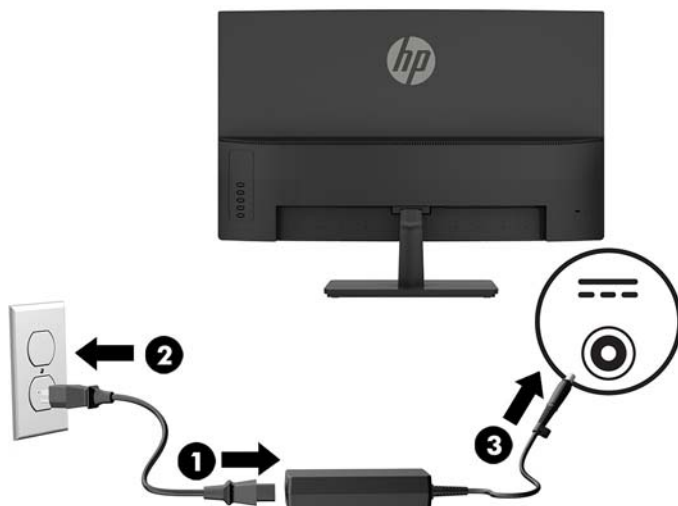

VAROVÁNÍ! Aby nedošlo k úrazu elektrickým proudem nebo poškození zařízení, postupujte následovně:

Neodpojujte zemnicí kolík v napájecím kabelu. Zemnicí zástrčka plní důležitou bezpečnostní funkci.

Napájecí kabel připojte pouze do uzemněné a kdykoliv volně přístupné zásuvky střídavého proudu.

Odpojte napájení ze zařízení vytažením napájecího kabelu ze zásuvky střídavého proudu.

Z důvodu vlastní bezpečí nepokládejte nic na napájecí šňůry nebo kabely. Uspořádejte kabely tak, aby na ně nikdo nemohl náhodně šlápnout nebo o ně zakopnout. Netahejte za vodič ani za kabel. Při odpojování napájecího kabelu ze zásuvky střídavého proudu jej uchopte za zástrčku.

Nastavení monitoru

Panel monitoru nakloňte dopředu nebo dozadu tak, abyste jej měli pohodlně v úrovni očí.



Zapnutí monitoru

1. Stisknutím tlačítka napájení na zdrojovém zařízení jej zapněte.
2. Zapněte monitor stisknutím tlačítka **Napájení** na jeho zadní straně.



UPOZORNĚNÍ: Pokud se na monitoru po dobu 12 hodin trvalé nečinnosti zobrazuje stále stejný statický obraz, může dojít k jeho poškození vypálením obrazu. Abyste předešli poškození obrazovky vypálením, měli byste monitor při dlouhé době nečinnosti vypnout či aktivovat spořič obrazovky. U všech obrazovek LCD může dojít ke stavu uchování obrazu. Monitory s „vypáleným obrazem“ nejsou kryty zárukou společnosti HP.

POZNÁMKA: Pokud stisknutí tlačítka **Napájení** nemá žádný účinek, je možné, že je zapnuta funkce uzamčení tlačítka napájení. Tuto funkci vypnete stisknutím a podržením tlačítka **Napájení** po dobu 10 sekund.

POZNÁMKA: V nabídce OSD můžete vypnout kontrolku napájení. Stiskněte tlačítko **Menu** (Nabídka) na zadní straně monitoru a vyberte možnosti **Power Control** (Řízení napájení) > **Power LED** (Kontrolka napájení) > **Off** (Vypnuto).

Po zapnutí monitoru je po dobu pěti sekund zobrazena zpráva o jeho stavu. Zpráva zobrazí informaci, který vstup je aktuálně aktivním signálem, stav nastavení zdroje automatického zapínání (zapnuto nebo vypnuto; výchozí nastavení je On (Zapnuto)), aktuální přednastavené rozlišení obrazovky a doporučené přednastavené rozlišení obrazovky.

Monitor automaticky kontroluje signálové vstupy, zda je na nich aktivní vstup, a tento vstup používá.

Montáž monitoru

Monitor může být připevněn na zeď, otočné rameno nebo jiná upevňovací zařízení.

UPOZORNĚNÍ: Tento monitor je vybaven montážními otvory s roztečí 100 mm dle průmyslové normy VESA. K uchycení montážního řešení jiného výrobce k tomuto monitoru jsou nutné čtyři šrouby 4 mm se stoupáním závitu 0,7 a délkou 10 mm. Delší šrouby se nesmí použít, mohlo by dojít k poškození monitoru. Je nutné ověřit, zda montážní řešení daného výrobce je v souladu s normou VESA a zda je dimenzováno pro hmotnost zobrazovacího panelu monitoru. Pro dosažení nejlepšího výsledku je důležité použít napájecí kabel a videokabel dodávané s monitorem.

Odstranění podstavce monitoru

Monitor lze z podstavce vyjmout, aby jej bylo možné připevnit ke stěně, otočnému rameni nebo jinému montážnímu úchytu.

⚠ UPOZORNĚNÍ: Než začnete s demontáží monitoru ujistěte se, že je vypnutý a že jsou odpojeny všechny kabely.

1. Umístěte monitor na rovný povrch spodní stranou nahoru.

⚠ UPOZORNĚNÍ: Obrazovka je křehká. Vyvarujte se doteků nebo tlaku na monitor; mohlo by to způsobit škody. Při opětovné instalaci podstavce nepokládejte monitor obrazovkou dolů. Pokud je monitor položený obrazovkou dolů, tlak na zakřivení panelu jej může poškodit.

2. Odstraňte šroub (1). Pak sejměte základnu z podstavce (2) a podstavec (3) z monitoru.

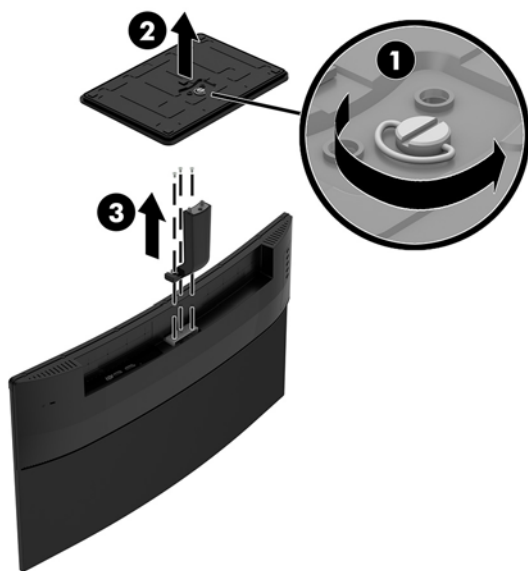

Přípevnění montážního držáku VESA

Montážní držák VESA je součástí dodávky monitoru a slouží k připojení panelu monitoru na zed', otočné rameno nebo jiná upevňovací zařízení.

1. Oddělte monitor od stojanu. Další informace naleznete v [Odstranění podstavce monitoru na stránce 9](#).
2. Připevněte montážní držák VESA **(1)** vložím a utažením šroubů **(2)**.



3. Pomocí čtyř šroubů dodaných s montážním držákem VESA připevněte montážní desku nebo vybrané otočné rameno na stěnu.

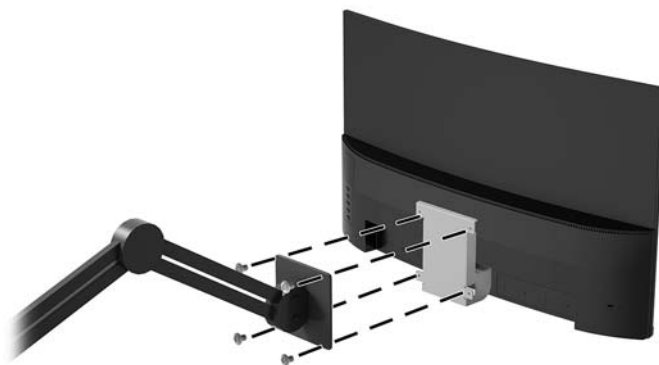

Instalace bezpečnostního kabelu

Monitor můžete k pevnému objektu připevnit pomocí volitelného bezpečnostního kabelu, který je dostupný u společnosti HP.



2 Používání monitoru

Software a nástroje

Optický disk, pokud je dodán s monitorem, obsahuje soubory, které můžete nainstalovat do počítače. Pokud nemáte optickou jednotku, můžete soubory stáhnout z adresy <http://www.hp.com/support>.

- Soubor INF (Informace)
- Soubory ICM (Image Color Matching) (jeden pro každý zkalibrovaný barevný prostor)
- Software My Display

Informační soubor

Soubor INF definuje prostředky monitoru používané operačními systémy Windows® k zajištění kompatibility s grafickým adaptérem počítače.

Tento monitor je kompatibilní s funkcí Plug and Play operačního systému Windows, bude proto správně fungovat i bez instalace souboru INF. Kompatibilita monitoru s funkcí Plug and Play vyžaduje, aby byla grafická karta počítače kompatibilní se standardem VESA DDC2 a aby byl monitor připojen přímo ke grafické kartě. Funkce Plug and Play nebude funkční, pokud bude monitor připojen přes samostatné konektory typu BNC nebo distribuční vyrovnávací paměti či krabice.

Soubor Image Color Matching (Korekce Barev)

Soubory ICM jsou datové soubory, které spolu s grafickými programy slouží ke konzistentnímu přenosu barev z obrazovky monitoru do tiskárny a ze skeneru do obrazovky monitoru. Tento soubor je aktivován grafickými programy, které tuto funkci podporují.



POZNÁMKA: Profil barev .ICM je napsán tak, aby vyhovoval specifikaci konsorcia ICC (International Color Consortium) pro formát profilu.

Instalace souborů INF a ICM

Po zjištění, co musíte aktualizovat, použijte k instalaci soubory jednu z následujících metod.

Instalace z optického disku (k dispozici ve vybraných oblastech)

Instalace souborů INF a ICM do počítače z optického disku:

1. Vložte optický disk do optické jednotky počítače. Zobrazí se nabídka optického disku.
2. Prohlédněte si soubor **HP Monitor Software Information** (Informace o softwaru pro monitory HP).
3. Zvolte položku **Install Monitor Driver Software** (Instalovat software ovladače monitoru).
4. Postupujte podle pokynů na obrazovce.
5. Zkontrolujte, zda se v ovládacím panelu Zobrazení systému Windows objeví správné hodnoty rozlišení a obnovovacích frekvencí.

Stahování z webu

Pokud nemáte k dispozici počítač nebo zdrojové zařízení s optickou jednotkou, můžete si nejnovější verzi souborů INF a ICM stáhnout z webových stránek podpory monitorů HP.

1. Přejděte na <http://www.hp.com/support>.
2. Vyberte možnost **Get software and drivers** (Software a ovladače).
3. Postupujte podle pokynů na obrazovce, vyberte svůj monitor a stáhněte si software.

Použití obrazkové nabídky OSD (On-Screen Display)

Nabídku OSD lze použít k úpravě obrazu na obrazovce monitoru podle vašich preferencí. K nastavení můžete získat přístup v nabídce OSD pomocí tlačítek na panelu monitoru.

Pro přístup k nabídce OSD a provedení úprav postupujte následujícím způsobem:

1. Není-li monitor dosud zapnutý, zapněte jej stisknutím tlačítka **Power** (Napájení).
2. Nabídku OSD otevřete stiskem tlačítka **Menu** (Nabídka).
3. Pro pohyb v nabídce, výběr a nastavení možností použijte možnosti nabídky. Možnosti se liší v závislosti na tom, která nabídka či podnabídka je aktivní.

Následující tabulka obsahuje výběr nabídky v nabídce OSD.

Hlavní nabídka	Popis
Brightness (Jas)	Slouží k nastavení úrovně jasu obrazovky. Výchozí nastavení výrobce je 90.
Contrast (Kontrast)	Nastaví úroveň kontrastu obrazovky. Výchozí nastavení výrobce je 80.
Color Control (Ovládání barev)	Slouží k výběru a nastavení barev na obrazovce.
Input Control (Ovládání vstupu)	Vybere vstupní videosignál.
Image Control (Nastavení zobrazení)	Nastavuje obraz na obrazovce.
Power Control (Ovládání napájení)	Slouží k úpravě nastavení napájení.
Menu Control (Ovládání nabídky)	Upravuje ovládání nabídky OSD.
Management (Správa)	Slouží k úpravě nastavení DDC/CI a obnovení všech nastavení nabídky OSD na výchozí nastavení výrobce.
Language (Jazyk)	Vybere jazyk zobrazení nabídky OSD. Výchozí nastavení je Angličtina.
Information (Informace)	Vybere a zobrazí důležité informace o monitoru.
Exit (Konec)	Vystoupí z obrazovky nabídky OSD.

Přiřazení funkčních tlačítek

Stisknutím jednoho ze čtyř funkčních tlačítek na zadním panelu aktivujete tlačítka a zobrazíte ikony vedle tlačítek. Funkce výchozího nastavení výrobce jsou zobrazeny níže.

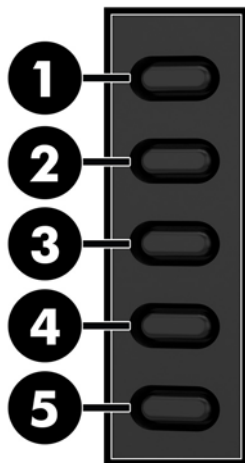

Tlačítko		Funkce
1	Menu/OK	Otevře nabídku OSD (nabídku na obrazovce).
2	Další vstupní port Funkční tlačítko 2 – přiřaditelné	Slouží k přepnutí vstupního zdroje monitoru na další aktivní vstup.
3	Režimy zobrazení Funkční tlačítko 3 – přiřaditelné	Slouží k otevření nabídky režimů zobrazení.
4	Informace Funkční tlačítko 4 – přiřaditelné	Otevírá nabídku Information (Informace).
5	Napájení	Slouží k zapnutí a vypnutí monitoru.

Funkční tlačítka můžete z jejich výchozích hodnot změnit tak, abyste při jejich aktivaci mohli rychle přistupovat k nejběžněji používaným položkám nabídky.

Přiřazení funkčních tlačítek:

1. Chcete-li tlačítka aktivovat, stiskněte jedno ze čtyř tlačítek na zadním panelu a poté stisknutím tlačítka Nabídka otevřete nabídku OSD.
2. V nabídce OSD vyberte možnost **Menu Control** (Ovládání nabídky) > **Assign Buttons** (Přiřadit tlačítka) a potom vyberte jednu z dostupných funkcí pro tlačítko, které chcete přiřadit.



POZNÁMKA: Můžete přiřadit jen tyto tři funkční tlačítka. Tlačítko Menu (Nabídka) nebo tlačítko napájení znovu přiřadit nemůžete.

Nastavení režimu Slabé modré světlo

Snížení modrého světla, emitujícího z displeje, snižuje expozici očí modrému světlu. Monitory HP nabízí nastavení pro snížení výstupu modrého světla a vytváří uvolněnější a méně stimulující obraz, když čtete obsah na obrazovce. Chcete-li monitor nastavit na pohodlné zobrazení světla, postupujte podle kroků níže.

Úprava výstupu modrého světla displeje:

1. Stiskněte tlačítko **Viewing Mode** (Režimu zobrazení).
2. Vyberte požadované nastavení:
 - **Low Blue Light** (Slabé modré světlo): snižuje modré světlo pro lepší pohodlí očí
 - **Night** (Noc): upraví monitor na nejnižší modré světlo a sníží dopad na spánek
 - **Reading** (Čtení): optimalizuje modré světlo a jas pro zobrazení ve vnitřních prostorech
3. Vyberte možnost **Save and Return** (Uložit a návrat) pro uložení nastavení a zavřete nabídku **Viewing Modes** (Režimy zobrazení). Pokud nastavení uložit nechcete, vyberte možnost **Cancel** (Zrušit).
4. V hlavní nabídce vyberte možnost **Exit** (Konec).

VAROVÁNÍ! Abyste snížili riziko vážného zranění, přečtěte si *Příručku bezpečné a pohodlné obsluhy*. V této příručce je popsáno správné uspořádání pracoviště, správná poloha těla a zdravotní a pracovní návyky pro uživatele počítačů. *Příručka bezpečné a pohodlné obsluhy* také poskytuje důležité informace týkající se elektrické a mechanické bezpečnosti. *Příručku bezpečné a pohodlné obsluhy* naleznete na webu na adrese <http://www.hp.com/ergo>.

Použití režimu automatického spánku

Tento monitor podporuje možnost nabídky OSD nazývanou **Auto-Sleep Mode** (Automatický režim spánku), která umožňuje povolit nebo zakázat stav snížené spotřeby energie pro displej. Je-li režim automatického spánku povolen (ve výchozím nastavení povolen je), při signalizaci režimu nízké spotřeby energie hostitelským počítačem (nepřítomnost horizontálního nebo vertikálního synchronizačního signálu) monitor přejde do stavu snížené spotřeby energie.

Po přechodu do tohoto režimu se sníženou spotřebou energie (režimu spánku) je obrazovka monitoru prázdná, podsvícení je vypnuto a kontrolka napájení svítí oranžově. Je-li monitor v tomto stavu snížené spotřeby energie, je jeho příkon menší než 0,5 W. Z režimu spánku se monitor probudí, když do něj hostitelský počítač vyše aktivní signál (když například aktivujete myš nebo klávesnici).

Automatický režim spánku lze vypnout v nabídce OSD. Stisknutím tlačítka **Menu** (Nabídka) otevřete nabídku OSD. Vyberte možnosti **Power Control** (Řízení napájení), **Auto-Sleep Mode** (Automatický režim spánku) a poté **Off** (Vypnuto).

3 Podpora a odstraňování problémů

Řešení obecných potíží

V následující tabulce je uveden seznam možných problémů, možné příčiny jednotlivých problémů a doporučená řešení.

Problém	Možná příčina	Řešení
Obrazovka je prázdná nebo bliká.	Síťový kabel je odpojený.	Připojte síťový kabel.
	Tlačítko Napájení je vypnuté.	Stiskněte tlačítko Napájení na zadním panelu. POZNÁMKA: Pokud stisknutí tlačítka Napájení nemá žádný efekt, stiskněte a podržte ho po dobu 10 sekund a vypněte tak funkci uzamčení tlačítka Napájení .
	Videokabel není správně připojený.	Řádně připojte videokabel. Další informace naleznete v části Připojení kabelů na stránce 6 .
	Systém je ve spánkovém režimu.	Stisknutím libovolné klávesy na klávesnici nebo posunutím myši deaktivujte nástroj pro vypnutí obrazovky.
Obraz je rozostřený, nejasný nebo příliš tmavý.	Videokarta není kompatibilní.	Otevřete nabídku OSD a vyberte nabídku Input Control (Kontrola vstupu). Nastavte možnost Auto-Switch Input (Vstup automatického vypnutí) na Off (Vypnuto) a ručně vyberte vstup.
	Jas je příliš slabý.	Otevřete nabídku OSD a výběrem možnost Brightness (Jas) podle potřeby upravte měřítko jasu.
	Na obrazovce se zobrazí zpráva Input Signal Not Found (Vstupní signál nebyl nalezen).	Propojte příslušný kabel videosignálu mezi počítač a monitor. Napájení počítače musí být během připojování videokabelu vypnuté.
Na obrazovce se zobrazí zpráva Input Signal Out of Range (Vstupní signál mimo rozsah).	Rozlišení a/nebo obnovovací frekvence zobrazení jsou nastaveny na vyšší hodnotu, než jakou podporuje váš monitor.	Změňte nastavení na podporované hodnoty (viz Přednastavená rozlišení displeje na stránce 22).
Monitor je vypnutý, ale nezdá se, že by přešel do úsporného režimu s nízkou spotřebou energie.	Možnost úsporného režimu monitoru je vypnutá.	Otevřete nabídku OSD a vyberte možnosti Power Control (Řízení napájení), Auto-Sleep Mode (Automatický režim spánku) a poté nastavte automatický režim spánku na možnost On (Zapnuto).
Zobrazí se OSD Lockout (Nabídka na obrazovce uzamčena).	Je aktivována funkce uzamčení nabídky na obrazovce.	Funkci OSD Lockout (OSD uzamčeno) vypnete stisknutím tlačítka Nabídka na zadním panelu a jeho podržením po dobu 10 sekund.
Zobrazí se Power Button Lockout (Uzamčení tlačítka napájení).	Funkce uzamčení tlačítka napájení je aktivována.	Funkci tlačítka Napájení odemknete jeho stisknutím a podržením po dobu 10 sekund.

Uzamčení tlačítek

Přidržíte-li tlačítko **Power** (Napájení) nebo tlačítko **Menu** (Nabídka) po dobu deseti sekund, dojde k uzamčení funkce tlačítek. Můžete obnovit uzamčené funkce lze opětovným přidržením stisknutého konkrétního tlačítka po dobu deseti vteřin. Tato funkce je dostupná pouze v případě, že je monitor napájen, zobrazuje aktivní signál a nabídka OSD není otevřena.

Podpora produktu

Další informace o používání monitoru naleznete na stránkách <http://www.hp.com/support>. Vyberte možnost **Find your product** (Vyhledejte svůj produkt) a poté postupujte podle pokynů na obrazovce.



POZNÁMKA: Uživatelská příručka, referenční materiály a ovladače monitoru jsou dostupné na stránkách <http://www.hp.com/support>.

Zde je k dispozici:

- Online diskuze s technikem HP



POZNÁMKA: Když není diskuze podpory dostupná v jistém jazyce, je dostupná v angličtině.

- Vyhledání střediska služeb společnosti HP

Příprava na volání technické podpory

Jestliže nemůžete vyřešit potíž pomocí tipů pro řešení potíží v tomto oddíle, bude pravděpodobně nutné zavolat technickou podporu. Před voláním si připravte následující informace:

- Produktové číslo monitoru
- Sériové číslo monitoru
- Datum zakoupení na faktuře
- Podmínky, za jakých došlo k potíži
- Zobrazená chybová zpráva
- Konfigurace hardwaru
- Název a verze hardwaru a softwaru, který používáte

Umístění štítků s parametry produktu

Štítky s parametry produktu na monitoru obsahují produktové a sériové číslo. Tato čísla budete potřebovat v případě, že kontaktujete společnost HP ohledně svého modelu monitoru. Dva štítky s parametry se nacházejí na zadní straně monitoru.



4 Údržba monitoru

Pokyny pro údržbu

Zdokonalení výkonu a prodloužení životnosti monitoru:

- Neotevírejte kryt monitoru ani se nepokoušejte vlastními silami produkt opravit. Používejte pouze ovládací prvky uvedené v uživatelské příručce. Pokud monitor nefunguje správně nebo pokud došlo k jeho pádu nebo poškození, obraťte se na autorizovaného prodejce nebo servisní středisko společnosti HP.
- Použijte pouze napájecí zdroj a připojení, které je vhodné pro tento monitor, jak je uvedeno na štítku na zadní straně monitoru.
- Celkový proudový odběr produktů připojených k zásuvce nesmí přesáhnout proudovou kapacitu příslušné zásuvky střídavého proudu a celkový proudový odběr produktů připojených ke kabelu nesmí přesáhnout proudovou kapacitu příslušného kabelu. Informace o proudovém odběru (AMPS nebo A) naleznete na štítku každého zařízení.
- Umístěte monitor blízko zásuvky, která je snadno přístupná. Při odpojování kabelu monitoru uchopte pevně zástrčku a vytáhněte ji ze zásuvky. Nikdy neodpojujte monitor táhnutím za kabel.
- Pokud monitor nepoužíváte, vypněte ho. Životnost monitoru lze podstatně prodloužit, pokud používáte program spořiče obrazovky a monitor, pokud ho nepoužíváte, vypínáte.



POZNÁMKA: Monitory s „vypáleným obrazem“ nejsou kryty zárukou společnosti HP.

- Štěrbiny a otvory ve skříni monitoru jsou určeny k ventilaci. Tyto otvory nesmí být zakryty ani jinak blokovány. Nikdy nestrkejte žádné předměty do štěrbin nebo otvorů ve skříni monitoru.
- Chraňte monitor před pádem a neumísťujte ho na nestabilní povrch.
- Na napájecí kabel nic nepokládejte. Nešlapejte na kabel.
- Monitor mějte na dobře větraném místě, nevystavujte jej nadměrnému světlu, horku ani vlhkosti.
- Při odebrání patky stojánku monitoru musíte monitor položit čelem dolů na měkkou podložku, aby se nepoškrábal, nepoškodil nebo nerozbil.

Čištění monitoru

1. Vypněte monitor a odpojte napájecí kabel od zadní části jednotky.
2. Měkkým, antistatickým, čistým hadříkem otřete prach na obrazovce a krytu monitoru.
3. Při situacích vyžadujících náročnější čištění použijte roztok 50/50 vody a isopropyl alkoholu.

⚠ UPOZORNĚNÍ: Rostok nastříkejte na vlhký hadřík a jemně otřete povrch obrazovky. Nikdy nestříkejte roztok přímo na povrch obrazovky. Může proniknout za rámeček a poškodit elektroniku.

UPOZORNĚNÍ: Nepoužívejte pro čištění obrazovky ani skříně monitoru čisticí látky, které obsahují jakékoliv materiály na bázi ropy, například benzen, ředidlo, ani žádné jiné těkavé látky. Tyto chemické látky mohou monitor poškodit.

Přeprava monitoru

Původní obalovou krabici si uschovejte. Je možné, že ji budete potřebovat při přepravě monitoru.

A Technické údaje

 **POZNÁMKA:** Všechny technické specifikace představují typické parametry získané od výrobců komponent HP; skutečný výkon zařízení se může lišit.

Nejnovějších technické údaje nebo další specifikace tohoto produktu naleznete na adrese <http://www.hp.com/go/quickspecs/>, kde můžete vyhledat specifický model monitoru a zobrazit jeho příslušné údaje QuickSpecs.

Displej	Široká obrazovka 68,59 cm	Obrazovka o úhlopříčce 27 palců
Typ	VA	VA
Velikost zobrazitelného obrazu	Úhlopříčka 68,59 cm	Úhlopříčka 27 palců
Sklon	-5° až 12,5°	
Hmotnost	5,2 kg	11,5 lb
Rozměry		
Výška	43,85 cm	17,26 palce
Hloubka	17,92 cm	7,06 palce
Šířka	61,33 cm	24,15 palce
Maximální grafické rozlišení	1920 × 1080 (60 Hz)	
Optimální grafické rozlišení	1920 × 1080 (60 Hz)	
Rozteč bodů	0,2745 mm	
Pixelů na palec	92 PPI	
Horizontální frekvence		
HDMI	30 kHz až 140 kHz	
DP	30 kHz až 170 kHz	
Vertikální obnovovací frekvence	75 Hz nebo 144 Hz	
Požadavky na teplotu prostředí		
Provozní teplota	5 °C až 35 °C	41 °F až 95 °F
Teplota skladování	-20 °C až 60 °C	-4 °F až 140 °F
Relativní vlhkost	20 až 70 %	
Zdroj napájení	100 až 240 V stř., 50/60 Hz	
Nadmořská výška:		
Při provozu	0 až 5 000 m	0 až 16 400 ft
Skladování	0 až 12 192 m	0 až 40 000 ft
Naměřená spotřeba energie		

Plný výkon	41,5 W
Typické nastavení	33,5 W
Spánek	<0,5 W
Vyp	<0,3 W
Vstupní terminál	Jeden DisplayPort, jeden port HDMI

Přednastavená rozlišení displeje

Níže uvedená rozlišení obrazu jsou nejčastěji používané režimy a současně výchozí hodnoty nastavené výrobcem. Tento monitor automaticky rozpozná tyto přednastavené režimy, které se zobrazí ve správné velikosti a na středu obrazovky.

Předvolba	Formát v pixelech	Hor. frekv. (kHz)	Ver. frekv. (Hz)
1	640 × 480	31,469	59,94
2	720 × 400	31,469	70,087
3	800 × 600	37,879	60,317
4	1024 × 768	48,363	60,004
5	1280 × 720	45	60
6	1280 × 800	49,702	59,81
7	1280 × 1024	63,981	60,02
8	1440 × 900	55,469	55,901
9	1600 × 900	60	60
10	1680 × 1050	65,29	59,954
11	1920 × 1080	67,5	60

Předvolba	Název časování	Formát v pixelech	Hor. frekv. (kHz)	Ver. frekv. (Hz)
1	480p	720 × 480	31,469	60
2	576p	720 × 576	31,25	50
3	720p50	1280 × 720	37,5	50
4	720p60	1280 × 720	45	60
5	1080p60	1920 × 1080	67,5	60
6	1080p50	1920 × 1080	56,25	50

Spuštění uživatelských režimů

Signál grafické karty může někdy vyžadovat režim, který není přednastavený, jestliže:

- Nepoužíváte standardní grafický adaptér.
- Nepoužíváte předvolený režim.

V takové situaci budete pravděpodobně muset upravit parametry obrazovky monitoru pomocí zobrazení na obrazovce. Změny mohou být provedeny pro libovolný nebo každý z těchto režimů a uloženy do paměti. Monitor automaticky uloží nové nastavení a nový režim rozpozná stejně jako v případě přednastaveného režimu. Kromě přednastavených továrních režimů je k dispozici minimálně 10 uživatelských režimů, které lze zadat a uložit.

Napájecí adaptér

Výrobce	Číslo modelu	Jmenovitý proud napájecího zdroje
Delta Electronics (JIANGSU) Ltd.	TPC-DA58	19,5 V ss. / 3,33 A
Chicony Power Technology Co., Ltd.	TPC-CA58	19,5 V ss. / 3,33 A

Funkce pro úsporu energie

Monitor podporuje režim snížené spotřeby energie. Do stavu snížené spotřeby energie je monitor uveden poté, kdy zjistí, že chybí horizontální nebo vertikální synchronizační signál. Po zjištění, že tyto signály chybí, obrazovka ztmavne, podsvícení se vypne a kontrolka napájení změní barvu na oranžovou. Když je monitor ve stavu snížené spotřeby energie, bude mít spotřebu <0,5 W. Předtím, než se monitor vrátí zpět do normálního provozního stavu, potřebuje krátkou dobu na zahřátí.

Pokyny týkající se nastavení režimu úspory energie (bývá označován jako funkce řízení spotřeby) naleznete v příručce k počítači.

 **POZNÁMKA:** Výše popsaná funkce úspory energie funguje pouze v případě, že je monitor připojen k počítači, který má funkce úspory energie.

Volbou nastavení v utilitě časovače vypnutí můžete také monitor naprogramovat tak, aby v předem zadanou dobu přešel do stavu snížené spotřeby energie. Když utilita časovače vypnutí přepne monitor do stavu snížené spotřeby energie, kontrolka napájení oranžově bliká.

B Usnadnění

Společnost HP navrhuje, vydává a prodává produkty a služby, které může používat kdokoli, včetně lidé s postiženími, a to jak samostatně nebo s příslušnými pomocnými zařízeními.

Podporované pomocné technologie

Produkty HP podporují širokou škálu pomocných technologií operačního systému a mohou být nakonfigurovány pro práci s dalšími pomocnými technologiemi. Pro získání dalších informací o pomocných funkcích použijte funkci hledání na takovém zdrojovém zařízení, které je připojeno k monitoru.



POZNÁMKA: Pro další informace o konkrétních produktech pomocných technologií kontaktujte zákaznickou podporu tohoto produktu.

Kontakt zákaznické podpory

My dostupnost našich produktů a služeb neustále vylepšujeme, a zpětnou vazbu od uživatelů uvítáme. Máte-li s některým z produktů problém, nebo pokud nám chcete něco sdělit o funkcích usnadnění přístupu, které vám pomohly, kontaktujte nás od pondělí do pátku, od 6.00 do 21.00 horského času, na čísle (888) 259-5707. Pokud jste neslyšící nebo nedoslýchaví a používáte TRS/VRS/WebCapTel, se žádostmi o technickou podporu nebo pokud máte dotazy k usnadnění přístupu, kontaktujte nás telefonicky od pondělí do pátku, od 6.00 do 21.00 horského času na čísle (877) 656-7058.