

Jesteśmy do Twoich usług

Aby uzyskać pomoc techniczną, zarejestruj swój produkt na stronie internetowej:
www.philips.com/welcome



GoGEAR

SA4VBE



Instrukcja obsługi

PHILIPS

Spis treści

1 Ważne informacje dotyczące bezpieczeństwa 3

Ogólne zalecenia konserwacyjne	3
Ochrona środowiska	5
Recykling produktu	5

2 Twój nowy odtwarzacz 7

Zawartość opakowania	7
Oprogramowanie komputerowe do odtwarzacza	7
Pliki fabrycznie zainstalowane w odtwarzaczu	7
Opis	8
Przyciski sterujące	8
Ekran główny	8
Blokowanie / odblokowywanie klawiszy	9
Przypomnienie o głośności	9

3 Czynności wstępne 10

Ładowanie	10
Włączanie / wyłączanie odtwarzacza	10
Automatyczny tryb gotowości i kończenia pracy	10

4 Muzyka 11

Przesyłanie muzyki do odtwarzacza	11
Wyszukiwanie plików muzycznych w odtwarzaczu	11
Wyszukiwanie plików muzycznych wg informacji o utworze	11
Wyszukiwanie plików muzycznych według listy odtwarzania	11
Wyszukiwanie plików muzycznych wg folderu plików	11
Funkcja Superscroll	12
Odtwarzanie muzyki	12
Odtwarzanie z tej samej kolekcji	12
Wybór opcji odtwarzania	13
Listy odtwarzania	13

Dodawanie utworów do bieżącej listy odtwarzania	13
Usuwanie utworów z bieżącej listy odtwarzania	13
Usuwanie utworów z odtwarzacza	13

5 Książki audio 15

Synchronizacja książek audio z odtwarzaczem	15
Instalacja oprogramowania AudibleManager na komputerze	15
Pobieranie książek audio na komputer	15
Synchronizacja z odtwarzaczem	15
Wyszukiwanie książek audio w odtwarzaczu	16
Odtwarzanie książek audio	16
Użycie zakładek	16
Usuwanie książek audio z odtwarzacza	17

6 Filmy 18

Przesyłanie filmów do odtwarzacza	18
Instalowanie programu Philips Media Converter	18
Korzystanie z programu Philips Media Converter	18
Wyszukiwanie filmów w odtwarzaczu	19
Odtwarzanie plików wideo	19
Usuwanie filmów z odtwarzacza	19

7 Zdjęcia 20

Dodawanie zdjęć do odtwarzacza	20
Wyszukiwanie zdjęć w odtwarzaczu	20
Wyświetlanie zdjęć	20
Uruchamianie pokazu slajdów	20
Wybór opcji odtwarzania	20
Usuwanie zdjęć z odtwarzacza	20

8 Radio FM 22

Wyszukiwanie stacji radiowych	22
Programowanie stacji	22
Słuchanie radia FM	23

9 Nagrania	24
Nagrywanie z radia FM	24
Słuchanie nagrań z radia FM	24
Usuwanie nagrań z odtwarzacza	24
Przesyłanie nagrań do komputera	24

10 Widok folderów	25
--------------------------	----

11 Ustawienia	26
Tryb odtwarzania	26
Ustawienia dźwięku	26
Wyłącznik czasowy	26
Ustawienia wyświetlania	26
Wygaszacz ekranu	26
Ustawienia pokazu slajdów	27
Język	27
Informacje	27
Prawne	27
Formatuj urządzenie	27
Ustawienia fabryczne	28

12 Aktualizacja oprogramowania sprzętowego za pośrednictwem programu Philips Device Manager	29
--	----

13 Rozwiązywanie problemów	31
-----------------------------------	----

14 Parametry techniczne	32
Wymagania systemowe	32

Potrzebujesz pomocy?

Wejdź na stronę

www.philips.com/welcome

Znajdziesz tam komplet materiałów pomocniczych, np. instrukcję obsługi, najnowsze wersje oprogramowania i odpowiedzi na najczęściej zadawane pytania.

1 Ważne informacje dotyczące bezpieczeństwa

Ogólne zalecenia konserwacyjne

Tłumaczenie tej dokumentacji jest tylko do referencji.

W przypadku różnic między wersją angielską a tłumaczeniem zastosowanie będzie miała wersja angielska.

! Przystroga

- Aby zapobiec uszkodzeniu lub wadliwemu działaniu:
- Używaj wyłącznie źródeł zasilania wymienionych w instrukcji obsługi.
- Nie narażaj produktu na działanie nadmiernego ciepła wytwarzanego przez urządzenie grzewcze lub bezpośrednie działanie światła słonecznego.
- Nie upuszczaj produktu i nie dopuść, aby spadały na niego inne przedmioty.
- Nie zanurzaj produktu w wodzie. Uważaj, aby woda nie dostała się do gniazda słuchawek i komory baterii, gdyż może ona spowodować znaczne uszkodzenia.
- Działanie telefonów komórkowych w pobliżu urządzenia może spowodować zakłócenia.
- Rób kopie zapasowe plików. Koniecznie zachowuj oryginalne pliki pobrane do urządzenia. Firma Philips nie ponosi odpowiedzialności za jakąkolwiek utratę danych spowodowaną uszkodzeniem lub brakiem możliwości odczytu danych zapisanych w urządzeniu.
- Aby uniknąć problemów, należy zarządzać plikami (przesyłać je, usuwać itd.) tylko przy pomocy oprogramowania muzycznego dołączonego do zestawu!
- Nie stosuj żadnych środków czyszczących zawierających alkohol, amoniak, benzen lub materiały ściernie, gdyż mogą one powodować uszkodzenie produktu.
- Baterie i akumulatory należy zabezpieczyć przed wysokimi temperaturami (światłem słonecznym, ogniem itp.).
- Nieprawidłowe włożenie baterii stwarza niebezpieczeństwo wybuchu. Baterię można wymienić tylko na egzemplarz tego samego lub odpowiedniego typu.

Temperatury eksploatacji i przechowywania

- Urządzenia należy używać w temperaturze 0–45°C.
- Urządzenie należy przechowywać w temperaturze -20–45°C.
- W niskich temperaturach żywotność akumulatora urządzenia może być krótsza.

Części zamienne i akcesoria:

Części zamienne i akcesoria można zamówić na stronie internetowej www.philips.com/support.

Ochrona słuchu



A pleine puissance, l'écoute prolongée du baladeur peut endommager l'oreille de l'utilisateur.



Ostrzeżenie

- Aby zapobiec uszkodzeniu słuchu, nie słuchaj głośno muzyki przez długi czas.

Maksymalne napięcie wyjściowe odtwarzacza wynosi nie więcej niż 150 mV.

Napięcie szerokopasmowe (WBCV): \geq 75 mV

Modyfikacje

Nieautoryzowane przez producenta modyfikacje mogą spowodować unieważnienie prawa użytkownika do korzystania z tego produktu.

Prawa autorskie

Wszelkie pozostałe marki i nazwy produktów stanowią własność poszczególnych firm i organizacji.

Nieautoryzowane kopiowanie jakichkolwiek nagrań pobranych z Internetu lub utrwalonych na płytach Audio-CD stanowi naruszenie praw autorskich i umów międzynarodowych.

Wykonywanie nieautoryzowanych kopii materiałów zabezpieczonych przed kopiowaniem, w tym programów komputerowych, plików, audycji i nagrań dźwiękowych, może stanowić naruszenie praw autorskich będące przestępstwem. Nie należy używać niniejszego urządzenia do takich celów. Windows Media oraz logo Windows są zastrzeżonymi znakami towarowymi firmy Microsoft Corporation w Stanach Zjednoczonych i/lub innych krajach.

Zachowaj odpowiedzialność! Szanuj prawa autorskie.



**Be responsible
Respect copyrights**

Firma Philips szanuje własność intelektualną i oczekuje tego samego od użytkowników swoich produktów.

Materiały multimedialne dostępne w Internecie mogą być tworzone i/lub rozprowadzane bez zgody właścicieli praw autorskich.

Kopiowanie lub dystrybucja takich materiałów może naruszać prawa autorskie w różnych krajach, także w Twoim.

Przestrzeganie praw autorskich jest Twoją odpowiedzialnością.

Nagrywanie i przesyłanie do przenośnego odtwarzacza strumieni wideo pobranych do komputera jest możliwe tylko w przypadku materiałów publicznych lub posiadających odpowiednią licencję. Materiałów takich można używać wyłącznie do użytku prywatnego, niekomercyjnego i należy przestrzegać instrukcji dotyczących praw autorskich dostarczonych przez właściciela danego materiału. Instrukcje takie mogą zabraniać wykonywania jakichkolwiek kopii. Strumienie wideo mogą zawierać technologie zabezpieczające przed wykonywaniem kolejnych kopii. W takich przypadkach funkcja nagrywania nie będzie działać, a użytkownik zostanie powiadomiony za pomocą komunikatu.

Rejestrowanie danych

Firma Philips dba o jakość oferowanych produktów, aby zagwarantować swoim klientom ich jak najlepsze działanie. Dlatego w celu utworzenia przejrzystego profilu użytkownika urządzenie rejestruje niektóre informacje/ dane w pamięci trwałej. Służą one następnie do identyfikacji i wykrywania wszelkich awarii lub problemów, które może napotkać użytkownik. Dane te to na przykład czas trwania utworu w trybie odtwarzania muzyki, czas słuchania radia, liczba rozładowań akumulatora itp. Dane tego rodzaju nie zawierają informacji na temat treści lub nośników odtwarzanych przez

urządzenie ani źródła ich pochodzenia. Dane zapisane w pamięci trwałej są odzyskiwane i używane WYŁĄCZNIE w przypadku odesłania urządzenia do centrum serwisowego i TYLKO w celu łatwiejszego wykrycia i niedopuszczenia do powstania błędów. Zapisane dane zostaną udostępnione użytkownikowi bezzwłocznie na żądanie.

Ochrona środowiska

Producent dołożył wszelkich starań, aby wyeliminować zbędne środki pakunkowe. Użyte środki pakunkowe można z grubsza podzielić na trzy grupy: tektura (karton), pianka polistyrenowa (boczne elementy ochronne) i polietylen (worki foliowe, folia ochronna). Urządzenie zbudowano z materiałów, które mogą zostać poddane utylizacji oraz ponownemu wykorzystaniu przez wyspecjalizowane przedsiębiorstwa. Prosimy zapoznać się z obowiązującymi przepisami dotyczącymi utylizacji opakowań i zużytych urządzeń elektronicznych.

Recykling produktu

To urządzenie zostało zaprojektowane i wykonane z materiałów oraz komponentów wysokiej jakości, które nadają się do ponownego wykorzystania. Jeśli produkt został opatrzony symbolem przekreślonego pojemnika na odpady, oznacza to, że podlega on postanowieniom dyrektywy europejskiej 2002/96/WE.



Nigdy nie należy wyrzucać tego produktu wraz z innymi odpadami pochodzącymi z gospodarstwa domowego. Należy zapoznać się z lokalnymi przepisami dotyczącymi utylizacji sprzętu elektrycznego i elektronicznego. Prawidłowa utylizacja starych produktów pomaga zapobiegać zanieczyszczeniu środowiska naturalnego oraz utracie zdrowia.

Ostrzeżenie

- Produkty z niewymiennymi, wbudowanymi akumulatorami: wyjęcie (lub próba wyjęcia) akumulatora powoduje unieważnienie gwarancji. Tę procedurę należy wykonać dopiero po zakończeniu okresu eksploatacji produktu.

Produkt zawiera wbudowany akumulator opisany w treści dyrektywy 2006/66/WE, którego nie można zutylizować z pozostałymi odpadami domowymi.



Aby zapewnić bezpieczeństwo i prawidłowe działanie produktu, w celu wyjęcia akumulatora produkt należy przynieść do specjalnego punktu zbiórki odpadów lub centrum serwisowego (zobacz rysunek):

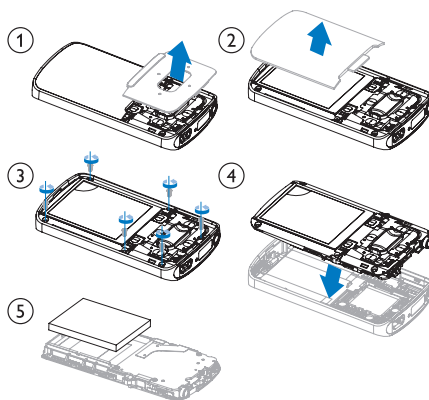

Należy zapoznać się z lokalnymi przepisami dotyczącymi utylizacji baterii. Prawidłowa utylizacja baterii pomaga zapobiegać zanieczyszczeniu środowiska naturalnego oraz utracie zdrowia.

Uwagi dla użytkowników na terenie Unii Europejskiej

Niniejszy produkt jest zgodny z przepisami Unii Europejskiej dotyczącymi zakłóceń radiowych.

2 Twój nowy odtwarzacz



Zawartość opakowania

Sprawdź, czy opakowanie zawiera następujące elementy:

Odtwarzacz

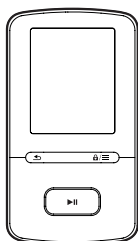

Słuchawki

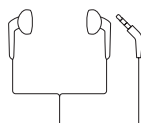

Przewód USB



Skrócona instrukcja obsługi



Informacje dotyczące bezpieczeństwa i karta gwarancyjna

Uwaga

- Obrazki są przykładowe. Firma Philips zastrzega sobie prawo do zmiany koloru i kształtu produktu, bez wcześniejszego powiadomienia.

Oprogramowanie komputerowe do odtwarzacza

Urządzenie **VIBE** może współpracować z następującym oprogramowaniem komputerowym:

- **Philips Device Manager** (umożliwia pobieranie aktualizacji oprogramowania sprzętowego i przywracanie działania odtwarzacza)
- **Philips Media Converter** (umożliwia konwertowanie plików wideo do formatów obsługiwanych przez odtwarzacz, a także przesyłanie skonwertowanych plików do odtwarzacza)

Pliki fabrycznie zainstalowane w odtwarzaczu

Urządzenie **VIBE** zawiera następujące pliki:

- Instrukcja obsługi
- Często zadawane pytania

Opis

Przyciski sterujące

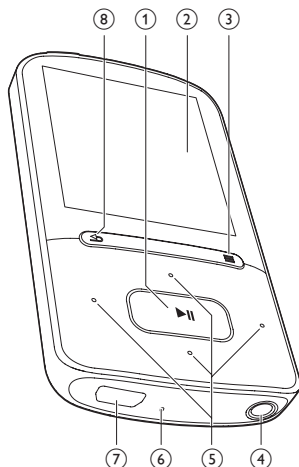

1 ▶||

- Naciśnięcie i przytrzymanie: włączanie lub wyłączenie odtwarzacza
- Naciśnięcie: wybór opcji lub rozpoczęcie/wstrzymanie/wznawianie odtwarzania

2 Wyświetlacz

3 🔒 / ☰

- Naciśnięcie: wyświetlanie menu opcji
- Naciśnięcie i przytrzymanie: zablokowanie/odblokowanie wszystkich przycisków

4 🎧

- Złącze słuchawek o średnicy 3,5 mm

5 🗨️ / 🗨️

- **na liście opcji:**
Naciśnięcie: przechodzenie do poprzedniej/następnej opcji
Naciśnięcie i przytrzymanie: wyświetlanie pierwszej litery aktualnie wybranej opcji na liście opcji (opcje uporządkowane alfabetycznie)
- **na ekranie odtwarzania:**

Naciśnięcie: zwiększanie/zmniejszanie poziomu głośności

Naciśnięcie i przytrzymanie: szybkie zwiększanie/zmniejszanie poziomu głośności



- **na ekranie odtwarzania:**

Naciśnięcie: przechodzenie do następnego/poprzedniego pliku

Naciśnięcie i przytrzymanie: przewijanie do przodu lub do tyłu w bieżącym pliku

6 RESET

- Jeśli ekran nie reaguje na naciskanie przycisków, włóż do tego otworu końcówkę długopisu i dociśnij,

7 🔄

- Złącze USB do ładowania akumulatora i przesyłania danych

8 ↶

- Naciśnięcie: cofanie o jeden poziom

Ekran główny

Menu	Tryb	Funkcja
🎵	Muzyka	odtwarzanie plików audio
📺	Wideo	oglądanie filmów
📷	Zdjęcia	wyświetlanie zdjęć
📻	Radio FM	słuchanie audycji radiowych FM nagrywanie audycji radiowych FM (tylko wybrane wersje)
📁	Widok folderów	przeglądanie plików w folderach
⚙️	Ustawienia	konfiguracja ustawień urządzenia VIBE
🕒	Teraz odtwarzane	wyświetlenie aktualnego ekranu odtwarzania

Nawigacja po ekranie głównym

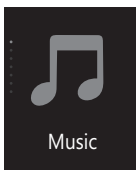

- Na ekranie głównym można uzyskać dostęp do menu z funkcjami poprzez naciśnięcie przycisków nawigacyjnych / i .
- Aby powrócić do poprzednich ekranów, naciśnij kilkakrotnie przycisk .

Przełączanie między ekranem głównym a ekranem odtwarzania

Na ekranie głównym

- naciśnij przycisk ;
- możesz również nacisnąć przycisk i wybrać opcję **[Teraz odtwarzane]** lub **[Ostatnio
 odtwarzane]**.

Na ekranie odtwarzania

- Naciśnij kilkakrotnie przycisk .

Wybór motywu dla wyświetlacza

- Na ekranie głównym naciśnij przycisk i wybierz opcję **[Motyw]**.

Blokowanie / odblokowywanie klawiszy

Blokada zapobiega przypadkowemu naciśnięciu przycisków, gdy odtwarzacz jest włączony.

- Naciśnij i przytrzymaj przycisk / , aby zablokować lub odblokować przyciski.
 - ↳ Wszystkie przyciski, z wyjątkiem przycisków głośności, zostaną zablokowane i zostanie wyświetlona ikona blokady.

Przypomnienie o głośności

Urządzenie VIBE może informować Cię, kiedy:

- zostanie ustawiony wysoki poziom głośności (80 dBA) lub
- głośno słuchasz muzyki przez 20 godzin.

Dzięki funkcji przypomnienia o głośności odtwarzacz MP3/MP4 firmy Philips jest zgodny

z przepisami Unii Europejskiej (EN 60950-1) dotyczącymi ochrony słuchu.

Podczas zwiększania poziomu głośności:

- 1 Naciśnij przycisk .
 - ↳ W przypadku ustawienia wysokiego poziomu głośności zostanie wyświetlony wyskakujący ekran.
 - 2 Aby jeszcze bardziej zwiększyć poziom głośności, wybierz opcję **[Tak]** i naciśnij przycisk , aby potwierdzić.
 - ↳ Możliwe jest dalsze zwiększanie poziomu głośności.
- Aby zakończyć regulację głośności, wybierz opcję **[Nie]** i naciśnij przycisk , aby potwierdzić.
 - ↳ Odtwarzanie zostanie wznowione z poprzednim poziomem głośności.

W przypadku głośnego słuchania muzyki przez 20 godzin zostanie wyświetlony wyskakujący ekran.

- Aby nadal głośno słuchać muzyki, wybierz opcję **[Tak]** i naciśnij przycisk , aby potwierdzić.
- Aby zmniejszyć poziom głośności, wybierz opcję **[Nie]** i naciśnij przycisk , aby potwierdzić.
 - ↳ Głośność zostanie zmniejszona do poziomu poniżej 80 dBA.

3 Czynności wstępne

Ładowanie

Urządzenie **VIBE** ma wbudowany akumulator, który można ładować po podłączeniu do gniazda USB komputera. Podłącz urządzenie **VIBE** do komputera za pomocą przewodu USB.

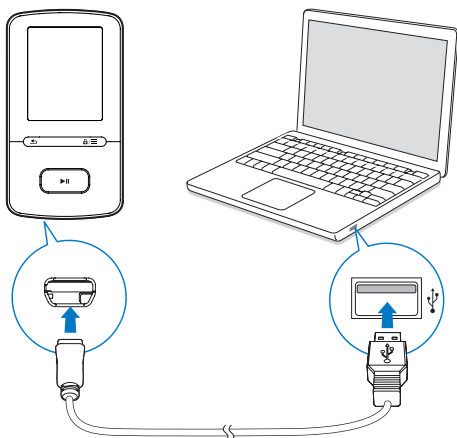

Uwaga

- Po podłączeniu urządzenia **VIBE** do komputera zostanie wyświetlony monit o wybraniu opcji: **[Ładowanie i przesyłanie]** lub **[Ładowanie i odtwarzanie]**.
- Urządzenie **VIBE** automatycznie wybierze opcję **[Ładowanie i przesyłanie]**, jeśli nie zostanie wybrana inna opcja.

Wskaźnik poziomu naładowania akumulatora

- Gdy poziom naładowania jest niski, wyświetlany jest wielokrotnie ekran niskiego poziomu naładowania.
- Po zakończeniu ładowania wyświetlany jest symbol .

Uwaga

- Akumulatory mają ograniczoną liczbę możliwych cykli ładowania. Żywotność akumulatora oraz liczba cykli ładowania zależą od sposobu używania i zastosowanych ustawień.

Ładowanie za pomocą zasilacza USB AC/DC

Aby naładować urządzenie **VIBE** za pomocą zasilacza USB AC/DC (nieodłączony do zestawu), upewnij się, że moc wyjściowa jest równa 5,0 V i 0,5 A.

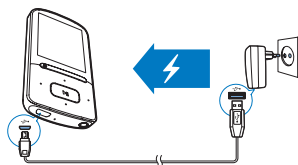

Włączanie / wyłączenie odtwarzacza

Naciśnij i przytrzymaj przycisk **▶||**, aż odtwarzacz zostanie włączony lub wyłączony.

Automatyczny tryb gotowości i kończenia pracy

W odtwarzaczu jest dostępny automatyczny tryb gotowości i kończenia pracy, co umożliwia oszczędzanie energii akumulatora.

Po 5 minutach bezczynności (bez odtwarzania muzyki i naciskania przycisków) odtwarzacz wyłącza się.

4 Muzyka

Przesyłanie muzyki do odtwarzacza

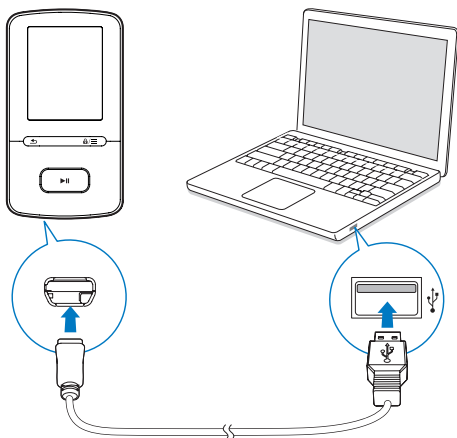

Muzykę można przesyłać z biblioteki plików multimedialnych w komputerze do urządzenia **VIBE** z wykorzystaniem następujących sposobów:

- Zastosowanie metody „przeciągnij i upuść” w programie Eksplorator Windows.

Aby zastosować metodę „przeciągnij i upuść” w programie Eksplorator Windows:

- 1 Podłącz urządzenie **VIBE** do komputera.
- 2 Na komputerze w folderze **Mój komputer** lub **Komputer**
 - wybierz urządzenie **VIBE** i utwórz foldery plików.
- 3 W komputerze przeciągnij i upuść pliki muzyczne do folderów plików w urządzeniu **VIBE**.
 - Możesz także przeciągnąć i upuścić foldery plików z komputera na urządzenie **VIBE**.

Wyszukiwanie plików muzycznych w odtwarzaczu

W urządzeniu **VIBE** można wyszukać muzykę według informacji o utworze, listy odtwarzania lub folderu plików. Funkcja **Superscroll** umożliwia szybkie przeglądanie biblioteki muzycznej według pierwszej litery.

Wyszukiwanie plików muzycznych wg informacji o utworze

W obszarze **🎵** utwory są posortowane według metadanych lub znaczników ID3 w ramach różnych kolekcji: **[Wszystkie utwory]**, **[Wykonawcy]**, **[Albumy]** lub **[Gatunki]**. **[Wszystkie utwory]**

- Utwory są sortowane według tytułów w porządku alfabetycznym.

[Wykonawcy]

- Utwory są sortowane według wykonawców w porządku alfabetycznym.
- Utwory poszczególnych wykonawców są sortowane według albumów w porządku alfabetycznym.

[Albumy]

- Utwory są sortowane według albumów w porządku alfabetycznym.

[Gatunki]

- Utwory są sortowane według gatunków, takich jak pop lub rock.

Wyszukiwanie plików muzycznych według listy odtwarzania



W obszarze **🎵 >** **[Listy odtwarzania]** wyszukaj bieżące listy odtwarzania utworzone w odtwarzaczu.

Wyszukiwanie plików muzycznych wg folderu plików

W sekcji **📁** wyszukaj pliki muzyczne według folderu plików.

Funkcja Superscroll

W przypadku listy opcji uporządkowanych alfabetycznie, funkcja **Superscroll** pozwala przeglądać opcje według pierwszej litery nazwy.

- Naciśnij i przytrzymaj przycisk  / , aby rozpocząć wyszukiwanie **Superscroll**.
 - ↳ Na ekranie będą widoczne pierwsze litery nazwy bieżącej opcji.





Odtwarzanie muzyki

Odtwarzanie można rozpocząć od wybranego utworu. Można także odtworzyć cały album lub wszystkie utwory danego wykonawcy.

Rozpoczynanie odtwarzania od wybranego utworu



- 1 Wybierz utwór.
- 2 Naciśnij przycisk , aby rozpocząć odtwarzanie.
 - ↳ Odtwarzanie rozpocznie się od bieżącego utworu.

Odtwarzanie całego albumu lub wszystkich utworów danego wykonawcy

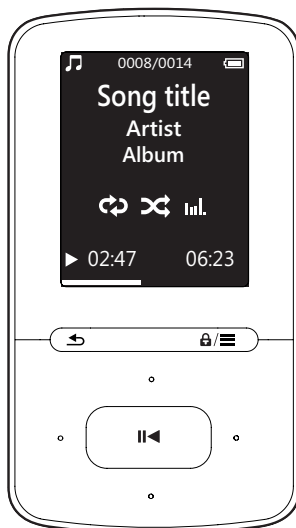

- 1 Wybierz album lub wykonawcę.
- 2 Naciśnij przycisk  > [Odtwarzaj].
- 3 Naciśnij przycisk , aby rozpocząć odtwarzanie.



Na ekranie odtwarzania

- Naciśnij przycisk , aby wstrzymać lub wznowić odtwarzanie.
- Aby przejść do poprzedniego ekranu, naciśnij przycisk .
 - ↳ Po kilku sekundach ponownie zostanie wyświetlony ekran odtwarzania.
 - ↳ Na ekranie odtwarzania widoczne będą informacje o pliku oraz stan odtwarzania.



Regulacja głośności

- Na ekranie odtwarzania naciśnij przycisk  / .

Wybór pliku muzycznego na ekranie odtwarzania

- Naciśnij kilkakrotnie przyciski  / .

Przewijanie bieżącego utworu do przodu lub do tyłu

- Na ekranie odtwarzania naciśnij i przytrzymaj przyciski  / .

Odtwarzanie z tej samej kolekcji

Podczas odtwarzania utworu można przełączyć się na kolekcję zawierającą bieżący utwór.

- 1 Na ekranie odtwarzania naciśnij przycisk  i wybierz opcję [Tryb odtwarzania].

2 W sekcji [Odtwarzaj muzykę...] wybierz opcję [...tego wykonawcy], [...z tego albumu] lub [...z tego gatunku]. Naciśnij przycisk ►►.

↳ Rozpocznie się odtwarzanie wybranego wykonawcy, albumu lub gatunku.

Odtwarzanie wszystkich utworów w odtwarzaczu

1 Na ekranie odtwarzania naciśnij przycisk ≡ i wybierz opcję [Tryb odtwarzania].

2 W obszarze [Odtwarzaj muzykę...] wybierz opcję [Wszystkie utwory]. Naciśnij przycisk ►►.

Wybór opcji odtwarzania

Na ekranie odtwarzania naciśnij przycisk ≡, aby wybrać opcje odtwarzania, takie jak tryb odtwarzania, ustawienia dźwięku i wyłącznik czasowy (patrz 'Ustawienia' na str. 26).

Listy odtwarzania

W odtwarzaczach dostępne są następujące listy odtwarzania:

- listy odtwarzania przesłane z biblioteki multimedialnej komputera,
- trzy bieżące listy odtwarzania umożliwiające dodawanie utworów w odtwarzaczu.

Dodawanie utworów do bieżącej listy odtwarzania

Dodawanie bieżącego utworu

1 Wybierz lub odtwórz utwór.

2 Na liście utworów lub ekranie odtwarzania

- naciśnij przycisk ≡ i wybierz opcję [Dodaj do listy odtwarzania].

3 Wybierz bieżącą listę odtwarzania. Naciśnij przycisk ►►.

↳ Zostanie wyświetlony komunikat z potwierdzeniem.

4 Wybierz opcję [Tak], aby potwierdzić.
↳ Bieżący utwór zostanie zapisany na liście odtwarzania.

Dodawanie albumu lub wykonawcy

1 Wybierz album lub wykonawcę.

2 Na liście albumów lub wykonawców

- naciśnij przycisk ≡ i wybierz opcję [Dodaj do listy odtwarzania].

3 Wybierz bieżącą listę odtwarzania. Naciśnij przycisk ►►.

↳ Zostanie wyświetlony komunikat z potwierdzeniem.

4 Wybierz opcję [Tak], aby potwierdzić.
↳ Album lub wykonawca zostanie zapisany na liście odtwarzania.

Usuwanie utworów z bieżącej listy odtwarzania

Usuwanie bieżącego utworu z listy odtwarzania:

1 Na ekranie odtwarzania wybierz kolejno opcję ≡ > [Usuń z listy odtwarzania].

2 Wybierz bieżącą listę odtwarzania. Naciśnij przycisk ►►.

↳ Zostanie wyświetlony komunikat z potwierdzeniem.

3 Wybierz opcję [Tak], aby usunąć.

↳ Bieżący utwór zostanie usunięty z wybranej listy odtwarzania.

Usuwanie utworów z odtwarzacza

Usuwanie bieżącego utworu podczas odtwarzania

1 Na ekranie odtwarzania naciśnij przycisk ≡ i wybierz opcję [Usuń].

↳ Zostanie wyświetlony komunikat z potwierdzeniem.

2 Wybierz opcję [Tak], aby usunąć utwór.

↳ Bieżący utwór zostanie usunięty z odtwarzacza.

5 Książki audio

Przejdź do sekcji  > [Książki audio], aby odtwarzać książki w formacie audio, które zostały pobrane z witryny www.audible.com.

Synchronizacja książek audio z odtwarzaczem

Z witryny www.audible.com pobierz i zainstaluj na komputerze oprogramowanie **AudibleManager**. Za pomocą tego oprogramowania można

- pobierać książki audio z witryny www.audible.com do biblioteki książek audio na komputerze.
- synchronizować książki audio z odtwarzaczem.

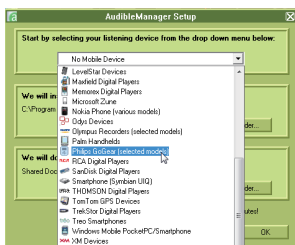

Instalacja oprogramowania AudibleManager na komputerze

- 1 Podłącz komputer do Internetu.
- 2 Z witryny www.audible.com pobierz oprogramowanie **AudibleManager** dla odtwarzaczy MP3/ MP4.
- 3 Instalacja oprogramowania na komputerze:
 - Na ekranie instalacji wybierz opcję **Philips GoGear (selected models)** (Philips GoGear (wybrane modele)) z listy rozwijanej urządzeń do odtwarzania.



- Postępuj zgodnie z instrukcjami wyświetlanymi na ekranie, aby zakończyć instalację.

Pobieranie książek audio na komputer

- 1 Podłącz komputer do Internetu.
- 2 Uruchom program **AudibleManager** na komputerze.
- 3 W programie **AudibleManager** kliknij przycisk **My Library Online** (Moja biblioteka internetowa), aby połączyć się z witryną www.audible.com.
- 4 Wybieranie i pobieranie książek audio:
 - Zaloguj się na swoim koncie w witrynie www.audible.com.
 - Pobierz książki audio w formacie  lub .
 - ↳ Pobrane książki zostaną automatycznie dodane do biblioteki w programie **AudibleManager**.

Synchronizacja z odtwarzaczem

- 1 Uruchom program **AudibleManager** na komputerze.
- 2 Podłącz odtwarzacz do komputera. Poczekaj, aż odtwarzacz zostanie rozpoznany przez program **AudibleManager**.
- 3 W programie **AudibleManager** kliknij opcję **Add to Device** (Dodaj do urządzenia).
 - Po pierwszym podłączeniu odtwarzacza do programu **AudibleManager** i wyświetleniu monitu dokonaj aktywacji odtwarzacza.

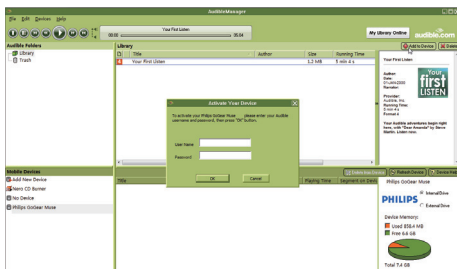

Sprawdzanie książek audio przesłanych do odtwarzacza

Sprawdź okno odtwarzacza w programie AudibleManager.

- W razie potrzeby kliknij opcję **Refresh Device** (Odśwież urządzenie).

Wyszukiwanie książek audio w odtwarzaczu

Pliki książek audio w sekcji **🎵** > **[Książki audio]** są uporządkowane według tytułu lub autora książki.

[Książki]

- Książki są sortowane według tytułów w porządku alfabetycznym.

[Autorzy]

- Książki są sortowane według autorów w porządku alfabetycznym.

Odtwarzanie książek audio

- 1 Wybierz książkę.
- 2 Naciśnij przycisk **▶▶**, aby rozpocząć odtwarzanie.
 - ↳ Na ekranie odtwarzania będą widoczne informacje o książce oraz stan odtwarzania.
 - Na ekranie odtwarzania naciśnij przycisk **▶▶**, aby wstrzymać lub wznowić odtwarzanie.
 - Aby przejść do poprzedniego ekranu, naciśnij przycisk **⏪**.

Pomijanie tytułów lub sekcji podczas odtwarzania

- 1 Na ekranie odtwarzania wybierz kolejno opcję **≡** > **[Tryb nawigacji]**. Wybierz opcję **[Tytuły]** lub **[Sekcja]**.
- 2 Na ekranie odtwarzania naciśnij przyciski **⏮** > **⏭**.

Użycie zakładek

W książce audio można dodać maksymalnie 10 zakładek czasu odtwarzania. Odtwarzanie można rozpoczynać od czasu odtwarzania z zakładką.

Aby dodać zakładkę:

- 1 Na ekranie odtwarzania naciśnij przycisk **≡** i wybierz kolejno opcje **[Zakładki]** > **[Dodaj zakładkę]**.
- 2 Wybierz pozycję.
 - ↳ Bieżący czas odtwarzania zostanie dodany do pozycji na liście zakładek.

Odtwarzanie od czasu odtwarzania z zakładką

- Na ekranie odtwarzania naciśnij przycisk **≡** i wybierz kolejno opcje **[Zakładki]** > **[Przejdź do zakładki]**. Wybierz opcję.
 - ↳ Odtwarzanie rozpocznie się od wybranego czasu odtwarzania.

Usuwanie zakładki

- Na ekranie odtwarzania naciśnij przycisk  i wybierz kolejno opcje **[Zakładki]** > **[Usuń zakładkę]**. Wybierz opcję.
 - ↳ Czas odtwarzania zostanie usunięty z listy zakładek.

Usuwanie książek audio z odtwarzacza

- 1 Na ekranie odtwarzania wybierz kolejno opcje  > **[Usuń książkę audio]**.
 - ↳ Zostanie wyświetlony komunikat z potwierdzeniem.
- 2 Wybierz opcję **[Tak]**, aby usunąć książkę audio.
 - ↳ Bieżąca książka audio zostanie usunięta z odtwarzacza.

6 Filmy

Przesyłanie filmów do odtwarzacza

Filmy można przysyłać do odtwarzacza na dwa sposoby:

- Za pośrednictwem programu **Philips Media Converter**:
Oprogramowanie do konwersji plików wideo umożliwia konwertowanie ich do formatów obsługiwanych przez odtwarzacz, a także przesyłanie ich do odtwarzacza.
- Używając metody „przeciągnij i upuść” (pliki .AMV) w Eksploratorze Windows. Korzystanie z tego sposobu umożliwia uporządkowanie kolekcji filmów według folderu plików.

Instalowanie programu Philips Media Converter

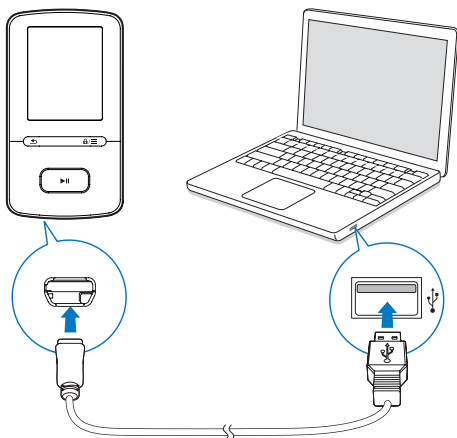

- 1 Podłącz urządzenie **VIBE** do komputera.
- 2 W komputerze wybierz ikonę **Mój komputer** (Windows XP/Windows

2000)/**Komputer** (Windows Vista/Windows 7/8).

- 3 Kliknij ikonę **Philips GoGear VIBE**. Kliknij dwukrotnie plik **PMCsetup.exe**.
- 4 Postępuj według instrukcji wyświetlanych na ekranie, aby zakończyć instalację oprogramowania.



Wskazówka



- Oprogramowanie **Philips Media Converter** można również pobrać ze strony www.philips.com/support.

Korzystanie z programu Philips Media Converter

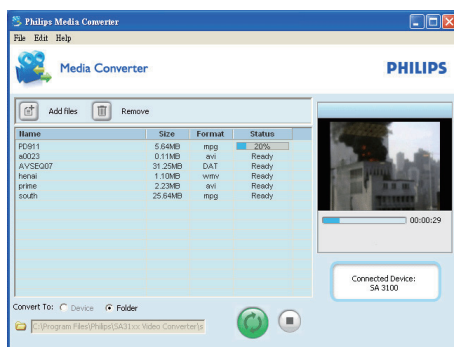
- 1 W komputerze uruchom aplikację **Philips Media Converter**.
- 2 Podłącz odtwarzacz do komputera za pomocą przewodu USB.
 - Poczekaj, aż odtwarzacz zostanie rozpoznany przez program **Philips Media Converter**.



- 3 W programie **Philips Media Converter** dodaj filmy ze swojej biblioteki w komputerze:
 - Kliknij ikonę .
 - ↳ Film zostanie dodany do listy plików przeznaczonych do konwersji i przesłania.

- Aby usunąć film z listy plików, kliknij ikonę .
- 4** W programie **Philips Media Converter** uruchom konwersję i przesyłanie plików:
- Kliknij ikonę .

Wyszukiwanie filmów w odtwarzaczu

Wyszukiwanie filmów według nazwy pliku

- Wybierz opcję 
 - ↳ Filmy są wyświetlane według nazw w porządku alfabetycznym.

Wyszukiwanie filmów według folderu plików

- Wybierz opcję 
 - ↳ Filmy zostaną uporządkowane według folderu plików, podobnie jak na komputerze.

Odtwarzanie plików wideo

- 1** Wybierz film wideo.
- 2** Naciśnij przycisk , aby rozpocząć odtwarzanie.
 - ↳ Film jest odtwarzany w widoku poziomym.

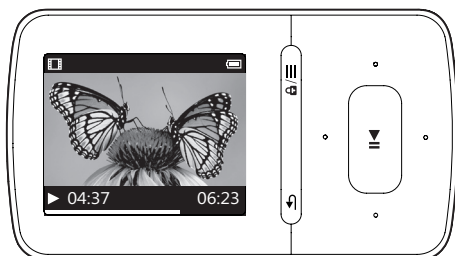



Na ekranie odtwarzania

- Naciśnij przycisk , aby wstrzymać lub wznowić odtwarzanie.

Wybór pliku filmu na ekranie odtwarzania

- Naciśnij kilkakrotnie przyciski  / .

Przewijanie bieżącego filmu do przodu lub do tyłu

- Na ekranie odtwarzania naciśnij i przytrzymaj przyciski  / .

Usuwanie filmów z odtwarzacza

- 1** Wybierz lub odtwórz film.
- 2** Na liście filmów lub ekranie odtwarzania
 - naciśnij przycisk  i wybierz opcję **[Usuń film]**.
 - ↳ Zostanie wyświetlony komunikat z potwierdzeniem.
- 3** Wybierz opcję **[Tak]**, aby usunąć film.
 - ↳ Bieżący film zostanie usunięty z odtwarzacza.

7 Zdjęcia

Dodawanie zdjęć do odtwarzacza

- 1 Podłącz urządzenie **VIBE** do komputera.
- 2 Na komputerze w folderze **Mój komputer** lub **Komputer**
 - wybierz urządzenie **VIBE** i utwórz foldery plików.
- 3 Na komputerze przeciągnij i upuść pliki na foldery plików w urządzeniu **VIBE**.
 - Możesz także przeciągnąć i upuścić foldery plików z komputera na urządzenie **VIBE**.

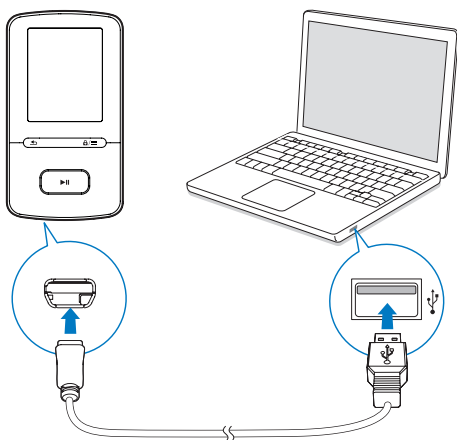

Wyszukiwanie zdjęć w odtwarzaczu

Wyszukiwanie zdjęć według nazwy pliku

- Wybierz opcję .
 - ↳ Zdjęcia są wyświetlane według nazw w porządku alfabetycznym.

Wyszukiwanie zdjęć według folderu plików

- Wybierz opcję .
 - ↳ Zdjęcia zostaną uporządkowane według folderu plików, podobnie jak na komputerze.

Wyświetlanie zdjęć

- Na liście zdjęć naciśnij przycisk / i , aby wybrać zdjęcie.

Na ekranie odtwarzania

- naciśnij przycisk / , aby wybrać zdjęcie.

Uruchamianie pokazu slajdów

- Podczas wyświetlania zdjęć naciśnij przycisk , aby rozpocząć pokaz slajdów.
 - ↳ Zdjęcia są wyświetlane jedno po drugim.

Wybór opcji odtwarzania

Na ekranie odtwarzania naciśnij przycisk , aby wybrać opcje odtwarzania:

- Podczas pokazu slajdów najpierw naciśnij przycisk w celu wstrzymania.

W sekcji **[Ustaw. pokazu slajdów]** wybierz opcje pokazu slajdów:

[Czas na slajd]	Wybierz odstępowy czasowy pomiędzy wyświetlanymi slajdami.
[Powtarzaj]	Wielokrotne odtwarzanie zdjęć w bieżącym folderze.
[Losowo]	Odtwarzanie w losowej kolejności zdjęć w bieżącym folderze.

Usuwanie zdjęć z odtwarzacza

- 1 Wybierz lub odtwórz zdjęcie.
- 2 Na liście zdjęć lub ekranie odtwarzania

- naciśnij przycisk  i wybierz opcję **[Usuń zdjęcie]**.
 - ↳ Zostanie wyświetlony komunikat z potwierdzeniem.

- 3** Wybierz opcję **[Tak]**, aby usunąć zdjęcie.
- ↳ Bieżące zdjęcie zostanie usunięte z odtwarzacza.

8 Radio FM

Uwaga

- Po dostrojeniu stacji radiowych podłącz dołączone słuchawki. Pełnią one rolę anteny. Warto poruszać przewodem słuchawek w różne strony i spróbować uzyskać najlepszy odbiór.

Wyszukiwanie stacji radiowych

Strojenie automatyczne

Podczas pierwszego strojenia stacji radiowych wybierz opcję Strojenie automatyczne, aby wyszukiwać stacje.

1 Na ekranie głównym wybierz kolejno > [Strojenie automatyczne].

↳ W urządzeniu można zaprogramować do 30 odbieranych stacji.

2 Naciśnij kilkakrotnie przycisk lub , aby wybrać stację radiową. Naciśnij przycisk , aby rozpocząć odtwarzanie.

Wybór stacji na ekranie odtwarzania

- Naciśnij kilkakrotnie przycisk lub .

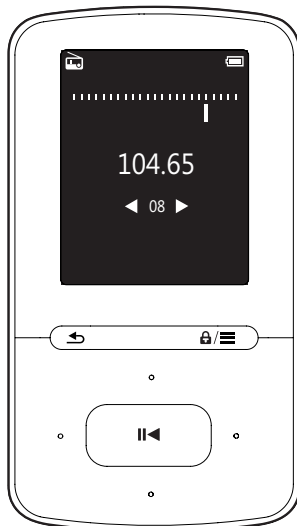

Wskazówka

- W przypadku istotnej zmiany miejsca pobytu (np. miasta lub kraju) należy ponownie wykonać proces strojenia automatycznego, ponieważ pozwoli to uzyskać lepszą jakość odbieranego sygnału.

Strojenie ręczne

Funkcja strojenia ręcznego pozwala wyszukiwać częstotliwość lub stację.

1 Na ekranie głównym wybierz kolejno > [Strojenie ręczne].

↳ Zostanie włączona ostatnio odtwarzana stacja.





2 Na ekranie odtwarzania naciśnij i przytrzymaj przycisk lub .

↳ Zostanie wyszukana kolejna stacja następująca po bieżącej.





- Aby dostroić kanał, naciśnij kilkakrotnie przycisk lub .

Programowanie stacji

W urządzeniu **VIBE** można zaprogramować do 30 stacji.

- 1 Dostrój stację radiową.
- 2 Na ekranie odtwarzania naciśnij przycisk  i wybierz opcję **[Zapisz stację]**.
- 3 Naciśnij przycisk  lub , aby wybrać pozycję na liście stacji. Naciśnij przycisk .
↳ Zostanie wyświetlony komunikat z potwierdzeniem.
- 4 Wybierz opcję **[Tak]**, aby potwierdzić.
↳ Bieżąca stacja zostanie zapisana na określonej pozycji.









Usuwanie stacji

- 1 Na ekranie odtwarzania lub na liście stacji naciśnij przycisk  i wybierz opcję **[Clear preset]**.
↳ Bieżąca stacja zostanie wybrana z listy stacji.
- 2 Naciśnij przycisk  lub , aby wybrać stację.
- 3 Naciśnij przycisk . Wybierz opcję **[Tak]**.
↳ Wybrana stacja zostanie usunięta z listy.



Usuwanie wszystkich stacji

- 1 Na liście stacji wybierz kolejno  > **[Usuń wszystkie stacje]**.
- 2 Wybierz opcję **[Tak]**.
↳ Wszystkie stacje zostaną usunięte z listy.

Słuchanie radia FM

- 1 Wybierz kolejno  > **[Stacje]**.
- 2 Naciśnij kilkakrotnie przycisk  lub , aby wybrać stację radiową. Naciśnij przycisk , aby rozpocząć odtwarzanie.
 - Na ekranie odtwarzania naciśnij przycisk  lub , aby wybrać stację.
 - Naciśnij , aby wybrać inną stację z menu **[Stacje]**. Naciśnij przycisk , aby rozpocząć odtwarzanie.

Regulacja głośności

- Na ekranie odtwarzania naciśnij przycisk  / .





Wyciszanie lub przywracanie dźwięku radia

- Na ekranie odtwarzania naciśnij przycisk .

9 Nagrania

Wybierz kolejno opcje  > [**Nagrywanie z radia**], aby słuchać programów radiowych nagranych z radia FM.



Nagrywanie z radia FM

- 1 Dostrój stację radiową.
- 2 Na ekranie odtwarzania naciśnij przycisk  i wybierz opcję [**Rozp. nagrywanie radia FM**], aby rozpocząć nagrywanie.
↳ Rozpocznie się nagrywanie z radia FM.
- 3 Aby wstrzymać lub uruchomić nagrywanie, naciśnij przycisk . Naciśnij przycisk , aby zatrzymać.
- 4 Naciśnij przycisk [**Tak**], aby zapisać nagranie.
↳ Nagrania są zapisywane w folderze  > [**Nagrywanie z radia**]. (Format nazwy pliku: FMREXXXX.WAV, gdzie XXXX oznacza numer nagrania wygenerowany automatycznie).

Uwaga

- Funkcja nagrywania audycji radiowych jest dostępna tylko w wybranych wersjach. Sprawdź w menu ekranowym odtwarzacza, które funkcje są dostępne w tym modelu.



Słuchanie nagrań z radia FM

- 1 Wybierz nagranie w folderze  > [**Nagrywanie z radia**].
- 2 Naciśnij przycisk , aby odtworzyć nagranie.

Wybór pliku na ekranie odtwarzania

- Naciśnij kilkakrotnie przyciski  / .

Przewijanie bieżącego pliku do przodu lub do tyłu

- Na ekranie odtwarzania naciśnij i przytrzymaj przyciski  / .

Usuwanie nagrań z odtwarzacza

Usuwanie bieżącego nagrania podczas odtwarzania

- 1 Na liście nagrań lub na ekranie odtwarzania naciśnij przycisk  i wybierz opcję [**Usuń**].
↳ Zostanie wyświetlony komunikat z potwierdzeniem.
- 2 Wybierz opcję [**Tak**], aby usunąć nagranie.
↳ Bieżące nagranie zostanie usunięte z odtwarzacza.

Usuwanie wszystkich nagrań z odtwarzacza

- 1 W obszarze [**Nagrywanie z radia**] wybierz opcję [**Usuń wszystkie**].
- 2 Wybierz opcję [**Tak**], aby usunąć nagranie.

Przesyłanie nagrań do komputera

- 1 Podłącz urządzenie **VIBE** do komputera.
- 2 Na komputerze w folderze **Mój komputer** lub **Komputer**
 - wybierz urządzenie **VIBE**;
 - w urządzeniu **VIBE** wybierz nagrania w folderze **Recordings** (Nagrania) > **Radio** (Radio).
- 3 Przeciągnij i upuść pliki nagrań w wybranej lokalizacji na komputerze.

10 Widok folderów



Przejdź do widoku , aby wyświetlać i odtwarzać pliki multimedialne z biblioteki w odtwarzaczu.

11 Ustawienia

Uwaga

- Korektor wyłącza się po wybraniu funkcji **FullSound**.

W menu  wybierz odpowiednie opcje dla odtwarzacza.

- 1 Za pomocą przycisków  /  wybierz opcję.
- 2 Naciśnij przycisk , aby potwierdzić.

Tryb odtwarzania

W menu **[Tryb odtwarzania]** wybierz tryby odtwarzania muzyki:

[Odtwarzaj muzykę...]

- Przełączanie na kolekcję zawierającą bieżący utwór.

[Powtarzaj]

- **[Powtarzaj 1]:** Powtarzanie bieżącego utworu.
- **[Powtarzaj wszystko]:** Powtarzanie wszystkich utworów znajdujących się w bieżącym folderze.

[Losowo]

- **[Wł.]:** Odtwarzanie w kolejności losowej wszystkich utworów znajdujących się w bieżącym folderze.

Jeśli aktywny jest zarówno tryb **[Powtarzaj wszystko]**, jak i **[Losowo]**,

- Wszystkie utwory z bieżącego folderu zostaną odtworzone w kolejności losowej.

Ustawienia dźwięku

[FullSound] Funkcja przywraca szczegóły dźwięku utracone w wyniku kompresji plików muzycznych (np. MP3, WMA).



[Korektor] Funkcja pozwala skonfigurować ustawienia dźwięku według własnych upodobań.

Wyłącznik czasowy

Włącz funkcję wyłącznika czasowego. Urządzenie **VIBE** może wyłączać się automatycznie po upływie określonego czasu.

- Wybierz opcję z menu **[Wyłącznik czasowy]** > **[Ustaw wyłącznik czasowy...]**. Naciśnij przycisk .
↳ Po ustawionym czasie urządzenie wyłączy się automatycznie.

Po włączeniu wyłącznika czasowego

- Wybierz kolejno opcje  > **[Wyłącznik czasowy]**.
- Na ekranie odtwarzania muzyki można także wybrać kolejno opcje  > **[Wyłącznik czasowy]**.
↳ Zostanie wyświetlony czas pozostały do wyłączenia odtwarzacza.

Ustawienia wyświetlania





[Motyw]

- Wybierz motyw dla wyświetlacza.

Wygaszacz ekranu

Jeśli wybrano wygaszacz ekranu, będzie on wyświetlany na ekranie bezczynności po upływie wybranego czasu.

Wybór wygaszacza ekranu

- 1 Na ekranie głównym wybierz kolejno  > **[Ustawienia wyświetlania]** > **[Wygaszacz ekranu]**.
- 2 W menu **[Wygaszacz ekranu]** naciśnij przyciski  /  , aby wybrać opcję:

[Brak] wyświetlenie pustego ekranu

[Okładka albumu]	wyświetlenie okładki płyty CD dla bieżącego lub ostatnio odtwarzanego utworu, jeśli jest dostępna
[Wyłączanie ekranu]	wyłączenie ekranu
[Tryb prezentacyjny]	przedstawienie głównych funkcji odtwarzacza

Zamykanie wygaszacza ekranu

- Naciśnij dowolny przycisk.

Ustawienia pokazu slajdów

[Czas na slajd]

- Wybór czasu odtwarzania poszczególnych slajdów.

[Powtarzaj]

- Sekwencyjne odtwarzanie wszystkich slajdów po włączeniu.

[Losowo]

- Odtwarzanie wszystkich slajdów w kolejności losowej po włączeniu.

Język

Wybrany język można zmienić w menu **[Język]**.

Informacje

W menu **[Informacje]** zapoznaj się z następującymi informacjami dotyczącymi urządzenia:

[Informacje o odtwarzaczu]

[Model:]	pełna nazwa produktu Sprawdź nazwę produktu podczas aktualizacji oprogramowania sprzętowego za pośrednictwem strony pomocy technicznej.
-----------------	--

[Wersja opr. sprzętowego:]	bieżąca wersja oprogramowania sprzętowego Sprawdź wersję oprogramowania sprzętowego podczas jego aktualizacji za pośrednictwem strony pomocy technicznej.
[Witryna pomocy:]	strona internetowa oferująca pomoc techniczną dla odtwarzacza

[Wolne miejsce]

[Wolne miejsce:]	ilość wolnego miejsca
[Całkowite miejsce:]	rozmiar pamięci
[Utwory]	liczba utworów zapisanych w odtwarzaczu
[Zdjęcia]	liczba zdjęć zapisanych w odtwarzaczu
[Filmy]	liczba filmów zapisanych w odtwarzaczu

[Obsługiwane typy plików]

[Muzyka]	obsługiwane typy plików muzycznych
[Zdjęcia]	obsługiwane typy plików zdjęć
[Filmy]	obsługiwane typy plików filmów

Prawne

W menu **[Legal]** zapoznaj się z informacjami prawnymi dotyczącymi urządzenia.

Formatuj urządzenie

Sformatowanie odtwarzacza powoduje usunięcie wszystkich danych zapisanych w odtwarzaczu.

- Wybierz opcję **[Formatuj urządzenie]**, a następnie wybierz opcję **[Tak]** po wyświetleniu monitu.

Ustawienia fabryczne

W menu **[Ustawienia fabryczne]** przywróć fabryczne ustawienia odtwarzacza. Pliki przesłane do odtwarzacza zostaną zachowane.

12 Aktualizacja oprogramowania sprzętowego za pośrednictwem programu Philips Device Manager

Instalacja programu Philips Device Manager

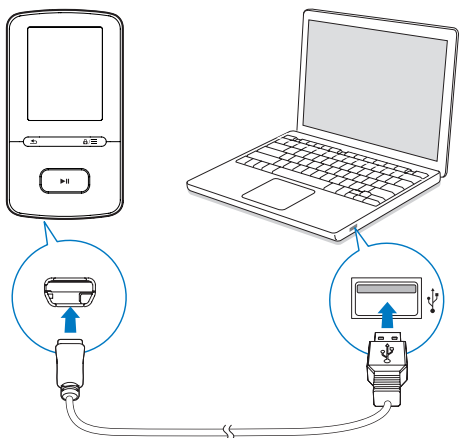

- 1 Podłącz urządzenie **VIBE** do komputera.
- 2 W komputerze wybierz ikonę **Mój komputer** (Windows XP/Windows 2000)/**Komputer** (Windows Vista/Windows 7/8).
- 3 Kliknij prawym przyciskiem myszy ikonę **Philips GoGear VIBE**. Wybierz polecenie **Install Philips Device Manager** (Zainstaluj program Philips Device Manager).
 - Możesz również kliknąć ikonę **Philips GoGear VIBE**. Kliknij dwukrotnie ikonę **installer.exe**.

- 4 Postępuj według instrukcji wyświetlanych na ekranie, aby zakończyć instalację oprogramowania.

Uwaga

- Instalacja wymaga zaakceptowania postanowień licencyjnych.

Sprawdzanie dostępności aktualizacji oprogramowania sprzętowego

- 1 Upewnij się, że komputer ma połączenie z Internetem.
- 2 Uruchom program **Philips Device Manager**.
 - ↳ Zostanie wyświetlone okno dialogowe.
- 3 Podłącz urządzenie **VIBE** do komputera.
 - ↳ Po podłączeniu urządzenia w polu tekstowym zostanie wyświetlony komunikat „SA5VBEXX”.
 - ↳ Będzie można znaleźć aktualną wersję oprogramowania sprzętowego urządzenia.

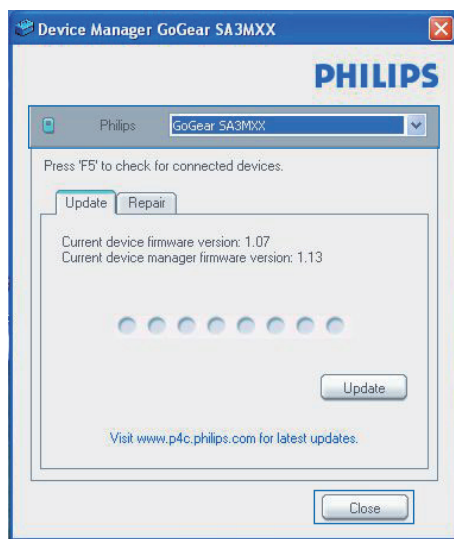

- 4 Aby sprawdzić dostępność aktualizacji oprogramowania sprzętowego:

- ① Zamknij okno dialogowe programu Philips Device Manager.
- ② U dołu ekranu komputera, kliknij prawym przyciskiem myszy ikonę  i wybierz opcję Sprawdź aktualizacje.

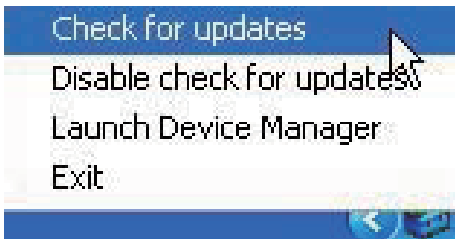

- ↳ Philips SA5VBEXX Device Manager wyszuka aktualizacje w Internecie.

Aktualizacja oprogramowania sprzętowego

- 1 Jeśli oprogramowanie sprzętowe jest dostępne, postępuj zgodnie z instrukcjami wyświetlanymi na ekranie, aby pobrać i zainstalować oprogramowanie.
- 2 Odłącz urządzenie **VIBE** od komputera.
 - ↳ Po zaktualizowaniu oprogramowania sprzętowego urządzenie **VIBE** samoczynnie uruchomi się ponownie. Będzie wówczas gotowe do użytku.

13 Rozwiązywanie problemów

Jeśli urządzenie **VIBE** nie działa prawidłowo lub zawiesiło się, można przywrócić ustawienia domyślne bez utraty danych:

Jak przywrócić ustawienia domyślne urządzenia **VIBE**?

- Wsuń długopis lub podobny przedmiot do otworu przywracania ustawień domyślnych w urządzeniu **VIBE**. Przytrzymaj, aż urządzenie wyłączy się.
- Jeśli przywrócenie ustawień domyślnych nie powiedzie się, przywróć ustawienia urządzenia **VIBE** za pomocą programu **Philips Device Manager**:

1 W komputerze uruchom aplikację **Philips Device Manager**.

2 Przejdź do trybu przywracania:

- ① Wyłącz urządzenie **VIBE**.
- ② Naciśnij i przytrzymaj przycisk regulacji głośności , a następnie podłącz urządzenie **VIBE** do komputera.
- ③ Przytrzymaj przycisk do momentu, aż program **Philips Device Manager** rozpozna urządzenie **VIBE** i przejdzie w tryb przywracania.

3 Rozpocznij proces przywracania:

- ① W programie **Philips Device Manager** kliknij przycisk **Repair (Napraw)**. Postępuj zgodnie z instrukcjami wyświetlanymi na ekranie, aby zakończyć proces przywracania.
- ② Po zakończeniu procesu przywracania odłącz urządzenie **VIBE** od komputera.

4 Uruchom ponownie urządzenie **VIBE**.

14 Parametry techniczne

Moc

- Zasilanie: wbudowany polimerowy akumulator litowo-jonowy 290 mAh
- Czas odtwarzania¹
Muzyka (.mp3): do 20 godz. (wyłączona funkcja **FullSound**); do 12 godz. (włączona funkcja **FullSound**)
Film (.mp4): do 4 godz.
Radio FM: do 10 godz.

Oprogramowanie

- **Philips Media Converter**: umożliwia konwertowanie i przesyłanie³ filmów
- **Philips Device Manager**: umożliwia aktualizację oprogramowania sprzętowego i przywracanie działania odtwarzacza

Połączenia

- Słuchawki 3,5 mm
- Szybki interfejs USB 2.0

Dźwięk

- Separacja kanałów: > 45 dB
- Pasmo przenoszenia: 80–18 000 Hz
- Moc wyjściowa: 2 × 2,4 mW
- Stosunek sygnału do szumu: > 84 dB

Odtwarzanie dźwięku

Obsługiwane formaty:

- MP3
Szybkość transmisji bitów: 8–320 kb/s i VBR
Częstotliwości próbkowania: 8, 11,025, 16, 22,050, 32, 44,1, 48 kHz
- WMA (niezabezpieczone)
Szybkość transmisji bitów: 5–320 kb/s
Częstotliwości próbkowania: 8, 11,025, 16, 22,050, 32, 44,1, 48 kHz

Odtwarzanie plików wideo

Obsługiwane formaty:

- AMV

Wyświetlanie obrazu

Obsługiwane formaty:

- JPEG

- BMP

Nośnik pamięci

Pojemność wbudowanej pamięci²:

- SA4VBE04 4GB NAND Flash
- SA4VBE08 8GB NAND Flash
- SA4VBE16 16GB NAND Flash

Przesyłanie plików multimedialnych³

- Media Converter (przesyłanie filmów)
- Eksplorator Windows (kopiowanie metodą „przeciągnij i upuść”)

Wyświetlacz

- Kolorowy wyświetlacz LCD, 128 × 160 pikseli



Uwaga

- Dane techniczne mogą ulec zmianie bez powiadomienia.
- ¹ Akumulatory mają ograniczoną liczbę możliwych cykli ładowania. Żywotność akumulatora oraz liczba cykli ładowania zależą od sposobu używania i zastosowanych ustawień.
- ² 1 GB = 1 miliard bajtów; faktyczna pojemność pamięci jest mniejsza. Pełna pojemność pamięci może być niedostępna, ponieważ jej część jest zarezerwowana dla operacji i oprogramowania odtwarzacza. Pojemność przy założeniu 4-minutowej długości utworu i kompresji 128 kb/s w formacie MP3.
- ³ Prędkość przesyłania jest zależna od systemu operacyjnego i konfiguracji oprogramowania.

Wymagania systemowe

- Windows® XP (SP3 lub nowszy) / Vista / 7 / 8
- Procesor Pentium III 800 MHz lub szybszy
- 512 MB pamięci RAM
- 500 MB wolnego miejsca na dysku twardym
- Połączenie z Internetem
- Przeglądarka Windows® Internet Explorer 6.0 lub nowsza
- Port USB



Specifications are subject to change without notice
2013 © WOOX Innovations Limited. All rights reserved.
Philips and the Philips' Shield Emblem are registered trademarks of
Koninklijke Philips N.V. and are used by WOOX Innovations Limited
under license from Koninklijke Philips N.V.

SA4VBE_UM_12_V3.0 wk1351.5