

**MUM54Y00**

Univerzální kuchyňský robot



**BOSCH**

cz Návod k použití



**Blahopřejeme Vám k nákupu spotřebiče společnosti BOSCH. Tímto nákupem jste si pořídili moderní a vysoce kvalitní domácí spotřebič. Podrobnější informace o našem produktu naleznete na příslušných internetových stránkách.**

## Obsah

Pro Vaši bezpečnost .....	2
Přehled .....	4
Provoz .....	6
Čištění a servis .....	9
Skladování .....	9
Řešení problémů .....	9
Příklady použití .....	10
Volitelné příslušenství .....	12
Likvidace .....	14
Záruční podmínky .....	14

## Pro Vaši bezpečnost

**Před prvním použitím spotřebiče si pozorně přečtete tento návod, abyste se seznámili s důležitými bezpečnostními a provozními pokyny.**

V případě nedodržení těchto pokynů pro správné používání nebude výrobce odpovědný za jakékoli následné škody. Tento spotřebič je určen pro zpracování běžných množstevních objemů v domácnosti nebo pro zpracování podobných objemů v mimopřemyslových způsobech použití. Mimopřemyslové způsoby použití zahrnují například používání v zaměstnaneckých kuchyňkách, v dílnách, v kancelářích, zemědělských a jiných obchodních podnicích, stejně jako používání v pohostinských zařízeních, malých hotelech a podobných ubytovacích zařízeních. Tento spotřebič používejte pro zpracování normálního množství potravin v rámci domácnosti. Povolené maximální množství nikdy nepřekračujte (viz „Příklady použití“).

Tento spotřebič je určen pro míchání, hnětení a šlehání potravin. Nesmí být používán pro zpracování jiných předmětů nebo látek.

Další aplikace můžete používat tehdy, pokud máte k dispozici příslušenství schválená výrobcem.

Spotřebič používejte pouze s originálním příslušenstvím. Při používání příslušenství dodržujte provozní pokyny v příručce. Příručku uchovávejte na bezpečném místě. Pokud předáváte spotřebič třetí straně, vždy této straně poskytněte také příslušný návod k použití.

## **▲ Všeobecné bezpečnostní pokyny**

### **Nebezpečí úrazu elektrickým proudem**

Spotřebič nesmí být používán dětmi. Spotřebič a jeho napájecí kabel musí být uloženy mimo dosah dětí.

Spotřebič mohou používat osoby se zhoršenými fyzickými, sensorickými či mentálními schopnostmi, nebo také osoby s nedostatečnými zkušenostmi a znalostmi jen pokud je těmto osobám poskytnut dohled nebo pokud jim jsou předány pokyny týkající se bezpečného používání spotřebiče. Tyto osoby musejí být seznámeny s příslušnými riziky.

Děti si nesmějí se spotřebičem hrát. Nikdy nenechávejte bez dozoru spotřebič, který je v provozu.

Připojení a provoz spotřebiče provádějte pouze v souladu se specifikací uvedenými na typovém štítku. Používejte spotřebič pouze ve vnitřních prostorech. Nikdy nepoužívejte spotřebič s poškozeným napájecím kabelem nebo příslušenstvím. Před výměnou příslušenství nebo předavých součástí, které se při provozu pohybují, odpojte spotřebič a vytáhněte napájecí kabel ze zdroje. Spotřebič vždy odpojte, pokud jej hodláte ponechat bez dozoru, a rovněž před montáží, demontáží a čištěním. Nepokládejte napájecí kabel na ostré hrany nebo horké povrchy. Aby se zabránilo zranění, musí být poškozený napájecí kabel vyměněn u výrobce nebo prostřednictvím zákaznického servisu či prostřednictvím příslušně kvalifikované osoby. Spotřebič může být opravován pouze v příslušném zákaznickém servisu.

---

## **Bezpečnostní pokyny pro spotřebič**

---

### **Riziko poranění**

#### **Riziko úrazu elektrickým proudem!**

Nezapínejte přívodní kabel, dokud nebudou provedeny veškeré přípravy pro práci se spotřebičem.

Nikdy neponožujte základovou část do kapaliny a nedržte ji pod tekoucí vodou. Nikdy nepoužívejte parní čističe.

Pokud je spotřebič v provozu, neseřizujte otočné rameno. Vyčkejte, dokud se pohon nedostane do klidového stavu.

Nikdy nevyměňujte nástroj/příslušenství, pokud není pohon v klidovém stavu – po vypnutí spotřebiče se pohon ještě nějakou dobu otáčí.

Pro zapínání a vypínání spotřebiče používejte pouze otočný spínač. Pokud není spotřebič používán, vytáhněte napájecí kabel. Napájecí kabel vytáhněte rovněž před zahájením opravy.

#### **Riziko zranění způsobené rotujícími nástroji!**

Ruce udržujte v dostatečné vzdálenosti od rotujících částí. Když je spotřebič v provozu, nikdy nevkládejte prsty do míchací misky. Před spuštěním spotřebiče připojte kryt (12)!

Nikdy nevyměňujte nástroje dříve, než se pohon dostane do klidového stavu – po vypnutí spotřebiče se pohon ještě nějakou dobu otáčí a poté se zastaví v pozici vhodné pro výměnu nástroje. Nikdy nepohybujte otáčecím ramenem, dokud se nástroj nedostane do klidového stavu. Z bezpečnostních důvodů nesmí být spotřebič uveden do chodu, když nejsou nepoužívané pohony zakryty příslušnými ochrannými kryty (5, 8). Před připojením/odpojením drtiče s kontinuálním přísunem materiálu počkejte, dokud se pohon nedostane do klidového stavu. Vytáhněte napájecí kabel. Nepřibližujte se do prostoru přívodní trubice.

#### **Riziko zranění způsobené ostrými noži!**

Nikdy neberte do ruky ostré nože nebo hrany řezných kotoučů. Hrany řezných kotoučů pouze přidržujte. Nedotýkejte se holýma rukama nožů mixéru.

## Riziko poranění způsobené ostrými noži / rotujícím pohonem!

Nikdy nevkládejte prsty do připojeného mixéru! Nikdy s mixérem nemanipulujte, pokud není pohon v klidovém stavu! V připojeném stavu musí být mixér opatřen víkem.

## Riziko popálení!

Při zpracovávání horkých tekutin uniká přes víko pára. Přidávejte maximálně 0,5 litrů horké nebo napěněné kapaliny.

## Důležité!

Spotřebič používejte pouze s originálními náhradními díly. Při používání příslušenství dodržujte přiložené provozní pokyny. V jednom okamžiku používejte pouze jeden nástroj nebo jedno příslušenství.

## ▲ Vysvětlení symbolů u příslušenství nebo spotřebiče



Dodržujte instrukce v provozních pokynech.



Výstraha! Otáčecí nože.



Výstraha! Otáčecí nástroje.

Nevkládejte prsty do přívodní trubky.

## Bezpečnostní systémy

### Spuštění blokování

Viz tabulka „Provozní pozice“.

Spotřebič můžete zapnout pouze

#### v pozicích 1 nebo 3:

- pokud byla vložena a spuštěna miska (11), dokud se systém neuzamkne v příslušné pozici,
- pokud byl nasazen kryt pohonu mixéru (8).

### Restart blokování

Při přerušení napájení zůstává spotřebič v aktivním stavu, ale při obnovení přívodu energie se motor sám znovu nespustí.

Chcete-li spotřebič znovu nastartovat, přesuňte otočný spínač do polohy 0/OFF a poté systém zapněte.

### Ochrana před přetížením

Pokud se během provozu spotřebiče motor sám zastaví, dojde k aktivaci funkce ochrany proti přetížení.

Pravděpodobnou příčinou může být zpracovávání přílišného množství potravin.

**Pokud dojde k aktivaci bezpečnostního systému, přečtěte si kapitulu „Řešení problémů“.**

Návod k použití popisuje několik modelů, prohlédněte si také přehled modelů.

(Obr. III). Spotřebič nevyžaduje žádnou údržbu.

## Přehled

Rozložte prosím stránky s ilustracemi. Obr. IV

### Základová jednotka

#### 1 Uvolněte tlačítko

#### 2 Otáčecí rameno

Funkce „Jednoduchého zvedání ramene“ pro podporu vertikálního pohybu ramene směrem vzhůru (viz „Pracovní pozice“).

#### 3 Otočný spínač

Po vypnutí spotřebiče (pozice 0/OFF) přejde spotřebič automaticky do optimální pozice pro výměnu nástroje.

#### MUM52..:

0/OFF = Stop

M = Okamžité vypnutí při maximální rychlosti, držte spínač po dobu požadovaného času míchání.

Nastavení provozní rychlosti 1–4:

1 = Nízká rychlost – pomalu

4 = Vysoká rychlost – rychle

**MUM54../MUM55../MUM56..:**

0/OFF = Stop  
 M = Okamžitě vypnutí při maximální rychlosti, držte spínač po dobu požadovaného času míchání.

Nastavení provozní rychlosti 1–7:  
 1 = Nízká rychlost – pomalu  
 7 = Vysoká rychlost – rychle

**4 Kontrolka On/Off (MUM54../55../56..)**

Rozsvítí se, když je spotřebič v provozu (otáčecí spínač na M nebo 1–7).  
 Bliká, pokud je spotřebič používán nesprávným způsobem; došlo ke spuštění elektronické pojistky nebo k závadě u spotřebiče – viz kapitola „Řešení problémů“.

**5 Kryt pohonu**

Chcete-li vyjmout kryt pohonu, zatlačte na zadní stranu a kryt vytáhněte.

**6 Pohon**

– **Drtič s kontinuálním přísunem**  
 – **Citrusový lis (volitelné příslušenství\*).**  
 Pokud se zařízení nepoužívá, zakryjte pohon.

**7 Pohon pro nástroje (mixér, metla, šlehací hák) a mlýnek na maso (volitelné příslušenství\*)**

**8 Kryt pohonu mixéru**

**9 Pohon pro mixér (volitelné příslušenství\*)**

Podobně se zařízení nepoužívá, zakryjte pohon.

**10 Ukládání kabelu**

MUM52../MUM54..  
 Ukládání kabelu do úložného prostoru  
 MUM55../MUM56..  
 Automatické navíjení kabelu

**Miska s příslušenstvím**

**11 Míchací miska z nerezové oceli**

**12 Víko**

**Nářadí**

**13 Mixér**

**14 Metla**

**15 Šlehací hák s deflektorem těsta**

**16 Sáček na příslušenství**

Pro ukládání nástrojů a řezacích kotoučů.

**Drtič s kontinuálním přísunem**

**17 Tlačný mechanismus**

**18 Kryt s plnicí hřídelí**

**19 Řezací kotouče**

19a Reverzibilní krájecí kotouč – silný/tenký

19b Reverzibilní drtičí kotouč – hrubý/jemný materiál

19c Strouhací kotouč – střední/jemný

**20 Držák kotouče**

**21 Kryt s otvorem na výstupu**

**Mixér \***

**22 Nádoba mixéru**

**23 Víko**

**24 Nálevka**

\* Pokud není příslušenství součástí balíčku produktu, můžete si je zakoupit prostřednictvím zákaznického servisu.

**Provozní pozice**

Obr. 8



**Pozor!**

*Před spuštěním spotřebiče připojte nástroj/ příslušenství ke správnému pohonu, ve správné pozici a na správném místě, podle této tabulky.*

*Otáčecí rameno musí být aktivní v jakékoli operační pozici.*

**i** **Poznámka:**  
 Funkce „Jednoduchého zvedání ramene“ pro podporu vertikálního pohybu ramene směrem vzhůru.

**Výběr provozní pozice:**

- Stiskněte tlačítko Release a pohněte otáčecím ramenem. Ramenu v pohybu pomozte rukou.
- Posunujte otáčecím ramenem, dokud se neustálí v požadované pozici.

Pozice	Pohon		MUM52..	MUM55.. MUM56..
1	7		1–4	1–7
			1–4	1–7
			1–2	1–3
2	7		*	–
3	6		2–4	3–7
			2–3	3–5
4	9		3–4	5–7
	7		3–4	5–7

\* Vložte/vyjměte metlu, mixér a šlehací hák. Vhodné pro velké množství potravin.

## Provoz



### Riziko zranění!

Nezapojujte napájecí kabel, dokud nebudou provedeny všechny pracovní přípravy.



### Pozor!

Spotřebič nepoužívejte, pokud nejsou příslušenství/nástroje v provozní pozici. Nepoužívejte prázdný spotřebič. Nevystavujte spotřebič nebo příslušenství horkému prostředí. Součásti přístroje nejsou odolné vůči mikrovlnám.

- Před prvním použitím spotřebič a příslušenství důkladně očistěte; viz kapitola „Čištění a servis“.



### Důležité informace

V těchto pokynech se doporučené referenční hodnoty pro provozní rychlost týkají spotřebičů s nastavením 7 otáčecího spínače. U spotřebičů s nastavením 4 naleznete příslušné hodnoty v závorkách. Tento návod k použití obsahuje štítek s referenčními hodnotami pro provozní rychlost spotřebiče s použitím nástrojů nebo příslušenství. Doporučujeme tento štítek připojit ke spotřebiči (Obr. 14).

## Příprava

- Umístěte základovou jednotku na hladký a čistý povrch.
- Vytáhněte napájecí kabel (Obr. 14), MUM52.../MUM54...  
Skladování kabelu:  
Vytáhněte kabel na požadovanou délku.



### MUM55.../MUM56...

Automatické navíjení kabelu: Vytáhněte najednou kabel na požadovanou délku (max. 100 cm) a poté jej pomalu uvolněte; kabel bude uzamčen. Redukce délky kabelu: Opatrně zatáhněte za kabel a nechte jej vyrolovat na požadovanou délku. Poté znovu kabel vytáhněte a opatrně uvolněte; kabel je uzamčen.



## Upozornění!

Při navíjení kabel nepřekrucujte.

Pokud je u spotřebiče funkce automatického navíjení kabelu, nevkládejte kabel ručně. Pokud dojde ke zmačkání kabelu, vytáhněte jej na celou délku a poté jej nechte navinout.

- Zapojte přírodní kabel.

## Miska a nástroje



### Riziko zranění způsobené otáčecími nástroji

Pokud je spotřebič v provozu, nikdy nevkládejte prsty do míchací misky. Před spuštěním spotřebiče připojte kryt (12)! Nevyměňujte nástroje, dokud se pohon nedostane do klidové pozice – po vypnutí spotřebiče se pohon ještě nějakou dobu otáčí a poté se zastaví v pozici pro výměnu nástroje. Nepohybuje otáčecím ramenem, dokud se nástroj nedostane do klidové pozice.

Z bezpečnostních důvodů může být spotřebič používán pouze tehdy, když je nepoužívaný pohon zakrytý ochrannými prostředky (5, 8).



### Pozor!

Misku používejte pouze s tímto spotřebičem.

### Mixér (13)

Pro míchání těsta (např. dort)



### Metla (14)

Pro šlehání vajíčkových bílků, krému a lehkého těsta (např. piškot. těsto)



### Šlehač hák (15)

Pro šlehání těžkého těsta a krájení přísad, jež nejsou určeny ke krájení (např. rozinky, čoko. hoblinky)



## Práce s miskou a nástroji Obr. 14

- Stiskněte tlačítko Release a přesuňte otáčecí rameno do pozice 2.
- Vložte misku:
  - Misku nakloňte směrem dopředu a poté nastavte její pozici.
  - Otáčejte s ní směrem doleva, než zapadne ve své pozici.
- Podle příslušného úkolu vložte mixér, metlu nebo šlehač hák. Nástroje musí zapadnout do své pozice.



### Poznámka:

Pokud používáte šlehač hák, otočte deflektorem těsta do pozice uzamčení tohoto háku (Obr. 14b).

- Do misky vložte přísady určené ke zpracování.
- Stiskněte tlačítko Release a přesuňte otočné rameno do pozice 1.
- Nasadte kryt.
- Proveďte příslušné nastavení otáčecího spínače.



#### **Naše doporučení:**

- Mixér: nejprve míchejte v nastavení 1 (1), poté zvolte nastavení 7 (4).
- Metla: nastavení 7 (4), míchání v nastavení 1(1).
- Šlehačí hák: nejprve míchejte v nastavení 1 (1), poté šlehejte v nastavení 3 (2).

#### **Přidávání dalších přísad**

- Pomocí otočného spínače vypněte spotřebič.
- Přes plnicí trubici v krytu přidejte další přísady.
- *nebo*
- Odstraňte víko.
- Stiskněte tlačítko Release a přesuňte otáčecí rameno do pozice 2.
- Přidejte další ingredience.



#### **Po použití spotřebiče**

- Pomocí otočného spínače vypněte spotřebič.
- Odpojte napájecí kabel.
- Vyjměte víko.
- Stiskněte tlačítko Release a přesuňte otáčecí rameno do pozice 2.
- Vytáhněte nástroj z pohonu.
- Odstraňte misku.
- Vyčistěte všechny součásti, viz kapitola „Čištění a servis“.



### **Drtič s kontinuálním přísunem materiálu**



#### **Riziko poranění**

*Neberte do ruky ostré nože nebo hrany řezných kotoučů. Řezné kotouče pouze přidržujte za okraje. Před nasazením/vyjmutím drtiče s kontinuálním přísunem materiálu počkejte, než se pohon dostane do klidového stavu. Poté vytáhněte napájecí kabel.*

#### **Upozornění!**

*Před použitím musí být drtič s kontinuálním přísunem materiálu zcela nainstalován. Nikdy nemontujte tento drtič na základovou jednotku.*

*Tento drtič používejte pouze v určené operační pozici.*

#### **Předem určený limit zlomu**

**Obr. 6**

Vestavěný limit zlomu chrání pohon spotřebiče. Pokud dojde k přetížení, zlomí se hřídel pohonu u drtiče s kontinuálním přísunem materiálu. Hřídel pohonu však můžete snadno nahradit.

Nový držák kotouče s hřídel je k dispozici v zákaznickém servisu.

#### **Reverzibilní krájecí kotouč**



##### **– silný/tenký**

pro krájení ovoce a zeleniny. Proces při nastavení 5 (3). Určení použití reverzibilního krájecího kotouče: “1” pro silné krájení, “3” pro tenké krájení.

#### **Upozornění!**

*Reverzibilní krájecí kotouče nejsou vhodné pro krájení tvrdých sýrů, chleba, rohlíků nebo čokolády. Vařené a měkké brambory krájejte pouze tehdy, když jsou studené.*

#### **Reverzibilní drtičí kotouč**



##### **– hrubé/jemné drcení**

pro drcení zeleniny, ovoce a sýru, s výjimkou tvrdých sýrů (např. parmazánu). Proces při nastavení 3 (2) nebo 4 (3).

Určení použití reverzibilního drtičícího kotouče: “2” pro hrubé drcení, “4” pro jemné drcení.

#### **Upozornění!**

*Reverzibilní drtičí kotouče nejsou vhodné pro drcení ořechů. Drcení jemného sýru provádějte pouze s režimem hrubého drcení při nastavení 7 (4).*

#### **Strouhací kotouč – střední/jemný**



pro strouhání syrových brambor, tvrdého sýru (parmazán), čokolády a ořechů. Proces při nastavení 7 (4).

#### **Upozornění!**

*Strouhací kotouč není vhodný pro strouhání měkkého sýru a plátků sýru.*

#### **Práce s drtičem s kontinuálním přísunem materiálu**

**Obr. 6**

- Stiskněte tlačítko Release a přesuňte otáčecí rameno do pozice 2.



- Vložte misku:
  - Misku nakloňte směrem dopředu a poté nastavte její pozici.
  - Otáčejte s ní směrem doleva, než zapadne do své pozice.
- Stiskněte tlačítko Release a přesuňte otáčecí rameno do pozice 3. 
- Vyjměte kryt pohonu z drtiče (Obr. 4-5a).

- Podržte držák kotouče na spodním konci, dvě špičky musejí směřovat vzhůru.
- Opatrně umístěte požadovaný krájecí nebo drtičí kotouč na špičky držáku kotouče (Obr. 4-6a). V případě reverzibilních kotoučů se ujistěte, že požadovaná strana směřuje vzhůru.
- Uchopte držák kotouče na horním konci a vložte jej do ochranného krytu (Obr. 4-6b).
- Nasadte kryt (značka) a otočte jej o celý okruh směrem doprava.
- Umístěte drtič s kontinuálním přísunem materiálu na pohon a otočte jím o celý okruh směrem doprava, podle Obr. 4-8.
- Otočte spínačem do doporučené pozice.
- Do přívodní trubice vložte jídlo, jež je určeno ke zpracování. Zatlačte toto jídlo pomocí tlačného mechanismu.

#### **Upozornění!**

*Zabraňte usazování ingrediencí v místě výstupního otvoru.*

**Tip:** Pro zajištění stejnoměrného krájení spojte tenké ingredience do svazků.

**Poznámka:** Pokud jídlo, které je zpracováváno, ulpívá na drtiči, vypněte potravinový procesor, vytáhněte přívodní kabel, počkejte, než se pohon dostane do klidového stavu, odstraňte kryt z drtiče a vyprázdněte trubici pro přívod materiálu.

#### **Po použití spotřebiče**

- Spotřebič zapínejte pomocí otočného spínače.
- Otočte drtičem s kontinuálním přísunem materiálu směrem doleva a vytáhněte jej.
- Otočte víkem směrem doleva a vytáhněte je.
- Vyjměte držák kotouče a kotouč. Abyste tak mohli učinit, zatlačte prstem zesponu proti hřídeli pohonu (Obr. 4).
- Vyčistěte součásti.

## Mixer



### **Riziko poranění způsobené ostrými noži / otáčecím pohonem!**

*Nikdy nevkládejte prsty do připojeného mixéru! Nikdy neodpojujte/nepřipojujte mixér, dokud nebude pohon v klidovém stavu! Připojený mixér používejte pouze s příslušným víkem.*



### **Riziko popálení!**

*Při zpracovávání horkých kapalin uniká přes víko pára. Přidávejte max. 0,5 litrů horké nebo zpěněné kapaliny.*

#### **Upozornění!**

*Mixér se může poškodit. Nikdy nepracujte s hluboce zmraženými přísadami (kromě kostek ledu). Nepracujte s prázdným mixérem.*

#### **Práce s mixérem**

Obr. 4

- Stiskněte tlačítko Release a přesuňte otáčecí rameno do polohy 4. 
- Vyjměte kryt pohonu mixéru.
- Připojte konvici mixéru (značka na rukojeti na základové jednotce) a otočte s ní o celý okruh směrem doleva.
- Přidejte přísady.  
Maximální množství kapaliny = 1,25 litrů;  
maximální množství zpěněných nebo horkých kapalin = 0,5 litrů;  
Optimální procesní kapacita – pevné látky = 50–100 g;
- Nasadte kryt a otočte s ním o celý okruh směrem doleva k držáku mixéru. Kryt musí být uzamčen ve své pozici.
- Posuňte otočným spínačem do požadované polohy.

#### **Přidávání dalších přísad**

Obr. 4-8

- Pomocí otočného spínače vypněte spotřebič.
- Odstraňte víko a přidejte ingredience. nebo
- Odstraňte nálevku a postupně přidávejte pevné ingredience přes plnicí otvor. nebo
- Přes nálevku nalijte kapalné ingredience.



**Po použití spotřebiče**

- Pomocí otočného spínače spotřebič vypněte.
- Otočte mixérem směrem doprava a vytáhněte jej.

**Tip:** Doporučujeme očistit mixér ihned po použití.

**Čištění a servis****Pozor!**

*Nepoužívejte abrazivní čisticí prostředky. Může dojít k poškození povrchu.*

**Čištění základové jednotky****Riziko úrazu elektrickým proudem!**

*Nikdy neponořujte základovou jednotku pod vodu a nevkládejte ji pod tekoucí vodu.*

- Vytáhněte kabel ze zásuvky.
- Pomocí vlhkého hadříku otřete základovou jednotku a kryt pohonu. Pokud je to nutné, použijte trochu detergentu.
- Poté základovou jednotku osušte.

**Čištění misky a nástrojů**

Misku i nástroje můžete umývat v myčce. Dbejte na to, aby nedošlo k zaklínění plastových součástí v myčce, neboť by mohlo dojít k jejich trvalé deformaci.

**Čištění drtiče s kontinuálním přísunem materiálu**

Veškeré části drtiče můžete omývat v myčce.

**Tip:** Pro odstranění červené vrstvy po zpracování, například po mrkvi, nalijte na hadřík trochu kuchyňského oleje a vyčistěte tuto vrstvu z drtiče (ne z řezných kotoučů). Poté tento drtič opláchněte.

**Čištění mixéru****Riziko poranění způsobené ostrými noži!**

*Nedotýkejte se mixéru holýma rukama.*

Konvici, víko a nálevku můžete omývat v myčce.

**Tip:** Po zpracování kapalin často stačí očistit mixér bez jeho odstraňování ze spotřebiče. Nalijte trochu vody a čisticí kapaliny do připojeného mixéru. Spusťte mixér na několik sekund (nastavení M). Vylijte vodu ven a poté opláchněte mixér čistou vodou.

**Důležitá informace**

Pokud je to nutné, vyčistěte sáček s příslušenstvím. Buďte opatrní.

**Skladování****Riziko poranění!**

*Když spotřebič nepoužíváte, vytáhněte napájecí kabel ze zásuvky.*

**Obr. 13**

- Ukládejte nástroje a řezné kotouče do sáčku na příslušenství.
- Sáček s příslušenstvím uchovávejte v misce.
- Tyto položky uchovávejte v originálním balení, viz **Obr. 14**.

**Řešení problémů****Riziko poranění!**

*Před zahájením opravy vytáhněte kabel ze zásuvky.*

**Důležitá informace pro MUM54.../ MUM55.../MUM56...**

Operační kontrolka bliká, pokud je spotřebič používán nesprávným způsobem nebo pokud došlo k aktivaci elektronické pojistky nebo pokud je spotřebič vadný.

**Otočné rameno musí být aktivní v jakékoli provozní pozici.**

Nejprve se snažte vyřešit problém pomocí následujících informací.

**Chyba**

Spotřebič nelze nastartovat.

**Nápravné opatření**

- Zkontrolujte napájení.
- Zkontrolujte zásuvku.

- Zkontrolujte otočné rameno. (Správná pozice? Aktivní režim?)
- Našroubujte mixér nebo misku co nejdále.
- Nasadte kryt mixéru a zašroubujte jej co nejpevněji.
- Připojte kryt pohonu k nepoužívaným pohonům.
- Bezpečnostní zámek je aktivní. Přepojte spotřebič do pozice 0/OFF a poté zpět na požadované nastavení.

### Chyba

Během provozu se spotřebič vypíná. Došlo k aktivaci funkce ochrany proti přetížení. V jednom okamžiku bylo zpracovááno příliš mnoho jídla.

### Nápravné opatření

- Vypněte spotřebič.
- Snižte zpracovávané množství. Nepřekračujte maximální množství (viz „Příklady použití“).

### Chyba

S aktivním pohonem bylo nečekaně stisknuto tlačítko pro uvolnění. Otočné rameno se pohybuje vzhůru. Pohon se vypíná, ale nezastavuje se v pozici pro výměnu nástroje.

### Nápravné opatření

- Nastavte otočný spínač do polohy 0/OFF.
- Přesuňte otočné rameno do polohy 1 
- Zapněte spotřebič (nastavení 1).
- Spotřebič znovu vypněte. Nástroj se zastaví v pozici pro výměnu.

### Chyba

Mixér nelze spustit, nebo se tento mixér během provozu zastavuje, pohon „bzučí“. Nůž je zablokován.

### Nápravné opatření

- Vypněte spotřebič a vytáhněte kabel ze zásuvky.
- Odpojte mixér a odstraňte překážku.
- Znovu připojte mixér.
- Zapněte spotřebič.



### Důležitá informace

Pokud nelze závadu opravit, kontaktujte zákaznický servis.

## Příklady použití

### Šlehaný krém

100–600 g

- Pomocí metličky šlehejte krém 1½ až 4 minuty při nastavení 7 (4), v závislosti na množství a vlastnostech krému.



### Vaječný bílek

1 až 8 vaječných bílků

- Šlehejte vaječný bílek metličkou po dobu 4 až 6 minut při nastavení 7 (4).



### Piškotové těsto

Základní recept

2 vejce  
2–3 lžice horké vody  
100 g cukru  
1 balíček vanilkového cukru  
70 g mouky  
70 g kukuřičné mouky  
prášek na pečení (dle potřeby)



- Ingredience šlehejte (kromě mouky a kukuřičné mouky) metličkou po dobu asi 4–6 minut v nastavení 7(4), dokud nezpění.
- Otočte spínač do polohy nastavení 1 (1) a pomocí lžice míchejte mouku a kukuřičnou mouku po dobu cca ½ až 1 minutu.

**Maximální množství:** 2x základní recept

### Dortová směs

Základní recept

3–4 vajíčka  
200–250 g cukru  
1 špetka soli  
1 balíček vanilkového cukru  
nebo ½ citronu  
200–250 g másla nebo margarínu (pokojová teplota)  
500 g mouky  
1 balíček prášku na pečení  
125 ml mléka



- Míchejte všechny ingredience po dobu cca ½ minuty při nastavení 1 (4), poté ještě po dobu cca 3–4 minuty při nastavení 7 (4).

**Maximální množství:** 1,5x základní recept

### Jemné pečivo

Základní recept

125 g másla (pokojová teplota)  
100–125 g cukru  
1 vejce  
1 špetka soli  
malý plátek citronu  
nebo vanilkový cukr  
250 g mouky



Prášek na pečení (pokud je potřeba)

- Pomocí míchadla zpracujte veškeré ingredience po dobu asi ½ minuty při nastavení 1 (1) a poté po dobu asi 2–3 minut při nastavení 6 (3).

Z mouky 500 g:

- Pomocí šlehacího háku ušlehejte ingredience po dobu asi ½ minuty při nastavení 1 (1) a poté po dobu asi 3–4 minut při nastavení 3 (2).

**Maximální množství:** 2x základní recept

### Kynuté těsto

*Základní recept*

500 g mouky  
1 vajíčko  
80 g tuku (pokojová teplota)  
80 g cukru  
200–250 ml vlažného mléka  
25 g čerstvého droždí nebo  
1 balíček sušeného droždí  
1/2 oloupaného citronu  
1 špetka soli

- Zpracujte všechny ingredience po dobu cca ½ minuty při nastavení 1, potom po dobu cca 3–6 minut při nastavení 3 (2). Použijte šlehací hák.

**Maximální množství:** 1,5x základní recept

### Těsto na těstoviny

*Základní recept*

300 g mouky  
3 vajíčka  
1–2 lžičce (10–20 g) studené vody podle potřeby

- Zpracujte všechny ingredience po dobu cca 3–5 minut při nastavení 3 (2), dokud se nezformuje těsto.

**Maximální množství:** 1,5x základní recept

### Chlebové těsto

*Základní recept*

750 g mouky  
2 balíčky sušeného droždí  
2 lžičce soli  
450–500 ml teplé vody

- Zpracujte všechny ingredience po dobu cca ½ minuty při nastavení 1, poté po dobu cca 4–5 minut při nastavení 3 (2), používejte šlehací hák.

### Majonéza

2 vejce  
2 lžičky hořčice  
¼ l oleje  
2 lžičky citronové šťávy nebo octu  
1 špetka soli  
1 špetka cukru  
Ingredience musejí mít stejnou teplotu.

- Zpracujte ingredience (kromě oleje) v mixéru po dobu několika sekund, při nastavení 3 (2) nebo 4 (3).
- Přepněte mixér na nastavení 7 (4) a pomalu dolévejte olej přes nálevku. Míchejte směs, dokud nedojde k emulzifikaci majonézy.

**Majonézu konzumujte ihned.**

**Neskladujte ji.**

### Medová pomazánka na chléb

30 g másla (z lednice, 7 °C)  
190 g medu (z lednice, 7 °C)

- Nakrájejte máslo na malé kousky a vložte je do mixéru.
- Přidejte med a míchejte směs po dobu 15 sekund při nastavení 7 (4).



## Volitelná příslušenství



**MUZ5ZP1**  
Citrusový lis

Pro lisování pomerančů, citronů a grapefruitů.



**MUZ5CC1**  
Kostkovač

Pro krájení ovoce a zeleniny na rovnoměrné kostky.

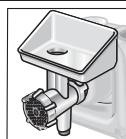

**MUZ5FW1**  
Mlýnek

Pro přípravu mletého masa na tatarské bifteky a sekanou.

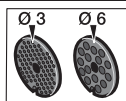

**MUZ45LS1**  
Sada perforovaných kotoučů - jemná (3 mm), hrubá (6 mm)

Pro mlýnek MUZ5FW1.  
Jemný kotouč pro pasty a posypy, hrubý kotouč pro klobásy a slaninu.

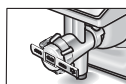

**MUZ45SV1**  
Nástavec na výrobu stříkaného pečiva

Pro mlýnek MUZ5FW1.  
S kovovou šablonou pro 4 druhy forem pro pečivo.

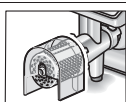

**MUZ45RV1**  
Struhadlo

Pro mlýnek MUZ5FW1.  
Pro strouhání ořechů, mandlí, čokolády a suchého pečiva.

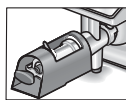

**MUZ45FV1**  
Odšťavňovač

Pro mlýnek MUZ5FW1.  
Pro lisování měkkého ovoce na kaši, kromě malin, rajčat a šípků.







**MUZ45PS1**  
Řezací koutouč

Pro drtič s kontinuálním přísunem MUZ5DS1.  
Pro krájení syrových brambor.

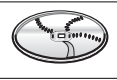

**MUZ45AG1**  
Kotouč pro asijskou zeleninu

Pro drtič s kontinuálním přísunem MUZ5DS1.  
Porcování ovoce a zeleniny na jemné proužky pro asijské zeleninové pokrmy.

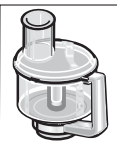
	<b>MUZ45RS1</b> Strouhací kotouč- hrubý	Pro drtič s kontinuálním přísunem MUZ5DS1. Pro strouhání syrových brambor, např. pro bramborové placky nebo knedlíky.
	<b>MUZ45KP1</b> Kotouč na brambory	Pro drtič s kontinuálním přísunem MUZ5DS1. Pro strouhání syrových brambor pro „rostis“ a bramboráky, pro krájení ovoce a zeleniny na tenké plátky.
	<b>MUZ5ER2</b> Míchací miska nerez	V misce můžete zpracovávat ingredience a k tomu až 750 g mouky.
	<b>MUZ5KR1</b> Míchací miska	V misce můžete zpracovávat až 750 g mouky plus ingredience.
	<b>MUZ5MX1</b> Plastový mixér	Pro míchání nápojů, mixování ovoce a zeleniny, přípravu majonézy, krájení ovoce, ořechů, drcení ledových kostek.
	<b>MUZ5MM1</b> Multi-mixér	Pro sekání bylin, zeleniny, jablek; pro drcení mrkve, ředkviček a sýru; pro strouhání ořechů a čokolády.

Pokud není příslušenství zahrnuto v produktovém balíčku, můžete si jej zakoupit prostřednictvím zákaznického servisu.

## Likvidace



Tento spotřebič je označen v souladu s Evropskou směrnicí 2012/19/EU o odpadních elektrických a elektronických zařízeních – WEEE. Směrnice specifikuje rámec pro vrácení a nové využívání starých spotřebičů na území EU.

V otázkách současných prostředků likvidace prosím kontaktujte svého prodejce nebo místní úřad.

## Záruční podmínky

Záruční podmínky pro tento spotřebič jsou definovány naším zástupcem v zemi, kde je spotřebič prodáván.

Podrobnosti k těmto podmínkám můžete získat u prodejce, u něhož jste si spotřebič zakoupili.

Při reklamaci musíte předložit prodejní doklad nebo paragon.

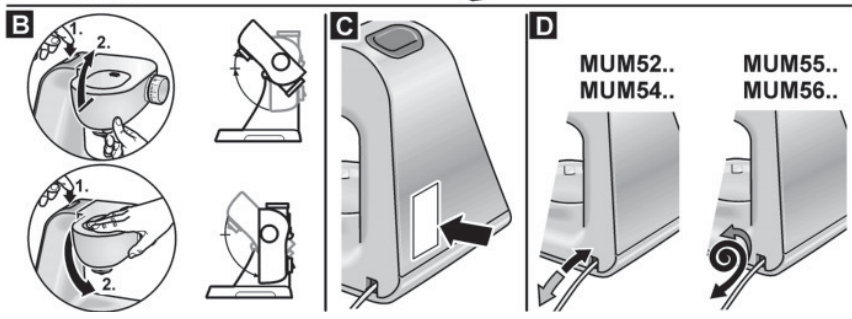
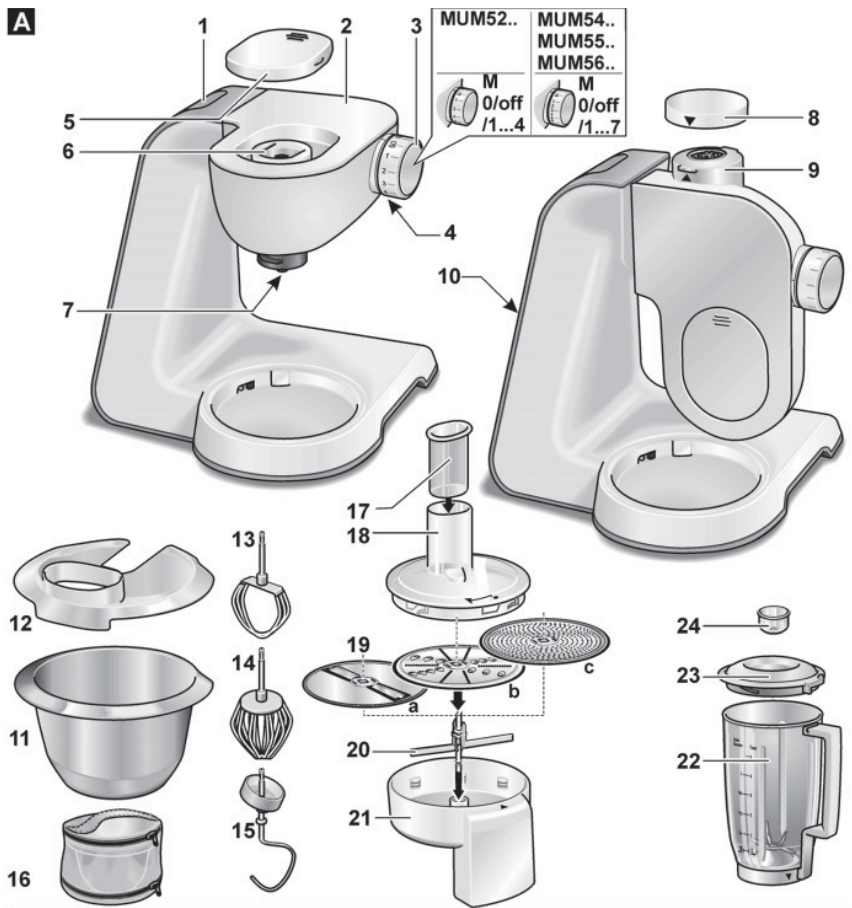

**E**





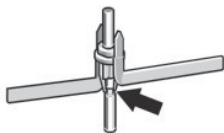
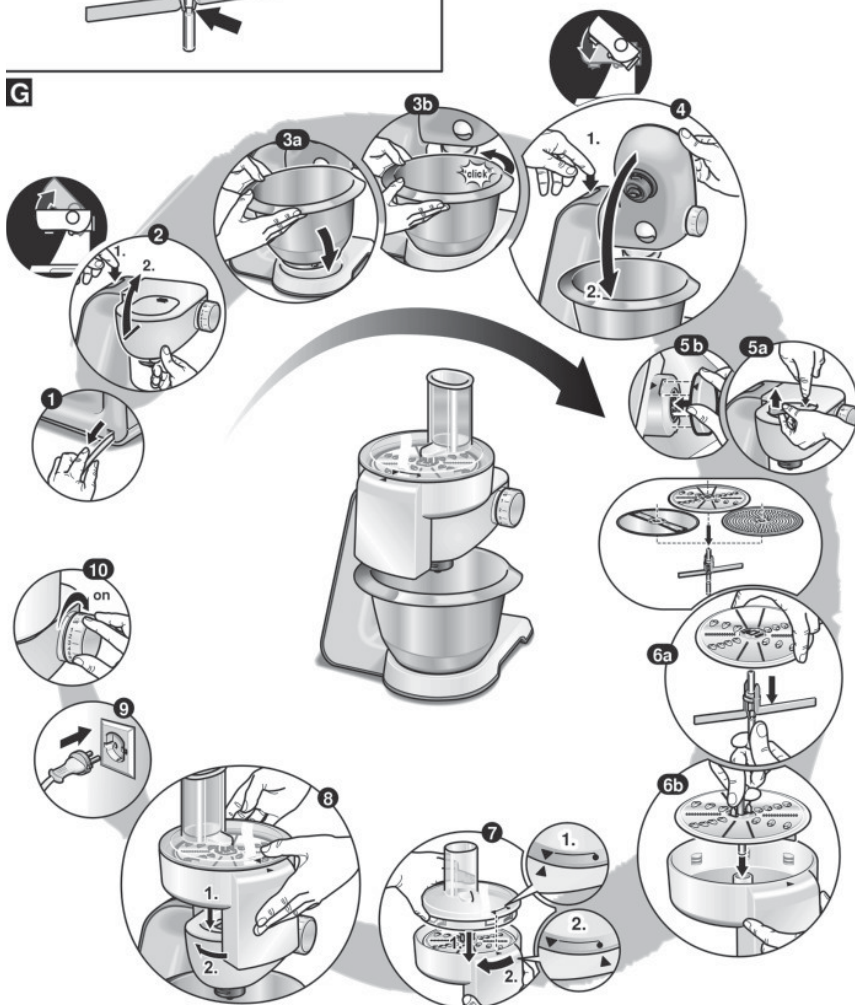
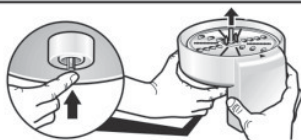

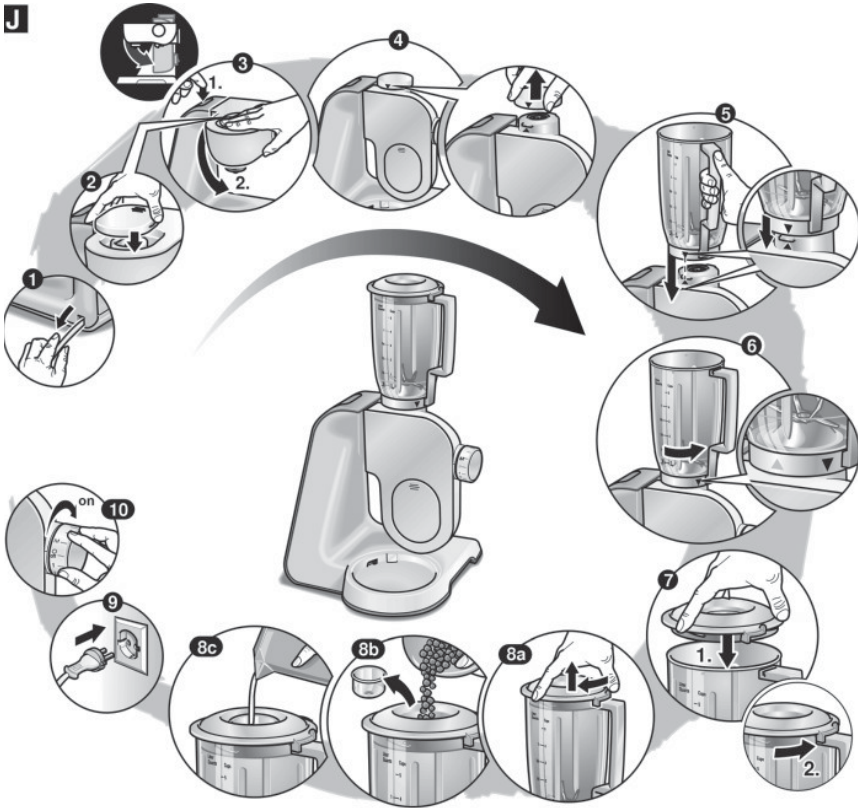
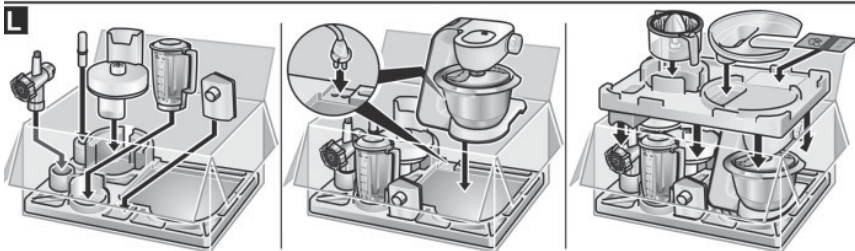
**F****G****H**

**J****K****L**

M	 M/1...4	 M/1...7			 STAINLESS STEEL			
MUM 52110	✓		✓		✓	✓	✓	✓
MUM 52120	✓		✓		✓	✓	✓	✓
MUM 52131	✓		✓		✓	✓	✓	✓
MUM 54230		✓	✓		✓	✓	✓	✓
MUM 54240		✓	✓		✓	✓	✓	✓
MUM 54251		✓	✓		✓	✓	✓	✓
MUM 56340		✓		✓	✓	✓	✓	✓

								
MUM 52110								
MUM 52120	✓							
MUM 52131	✓		✓					
MUM 54230	✓	✓	✓					
MUM 54240	✓	✓	✓					
MUM 54251	✓	✓	✓	✓				
MUM 56340	✓	✓	✓					

## Záruční podmínky

společnosti BSH domácí spotřebiče s.r.o.

### 1. Záruka

Na tento výrobek je v souladu s § 2113 a násl. zákona č. 89/2012 Sb., občanský zákoník, v platném znění, poskytována **záruka za jakost 24 měsíců** (dále jen „záruka“), která běží zpravidla od odevzdání výrobku zákazníkovi. Pokud byla sjednána delší záruka, řídí se tato speciálními pravidly.

Záruka 24 měsíců je poskytována pouze zákazníkovi spotřebiteli a jen na výrobek **k běžnému užívání v domácnosti**. Zákazníkovi podnikateli nebo jiné právnické osobě je poskytnuta 24 měsíční záruka za předpokladu, že se koupě netýká jeho podnikatelské činnosti (např. prádelna, ubytovací služby, restaurační zařízení apod.), způsob užívání je obdobný užívání v domácnosti a výrobek není prokazatelně přetěžován (kumulativně); v ostatních případech je poskytována záruka v délce 6 měsíců. Společnost BSH domácí spotřebiče s.r.o. si vyhrazuje právo omezit plnění záruky nad rámec 6 měsíců v případě, že bude zjevné, že spotřebič není provozován v souladu s výše uvedenými podmínkami.

### 2. Pořizovací doklad a záruční list

Základním průkazem práv zákazníka je **pořizovací doklad** (paragon, faktura, leasingová smlouva apod.). Pokud byl při prodeji vydán **záruční list**, je tento součástí výrobku s výrobním číslem uvedeným na přední straně tohoto záručního listu. Nedílnou součástí záručního listu je pořizovací doklad. Zákazník si ve vlastním zájmu pořizovací doklad i záruční list pečlivě uschová.

Bezplatný záruční servis je možno poskytnout jen v případě předložení pořizovacího dokladu nebo v případě prodloužené záruky i vyplněného záručního listu a vystaveného certifikátu, pokud byl vydán. Záruční list vyplňuje prodejce a je v zájmu zákazníka zkontrolovat správnost a úplnost uvedených údajů. Záruční list je platný pouze v originálu, na kopie nebude brán zřetel.

### 3. Uplatnění záruky

Zákazník má v rámci poskytnuté záruky právo na bezplatné, včasné a řádné odstranění reklamované vady výrobku, a to opravou, popřípadě – není-li to vzhledem k povaze (tzn. příčině i projevu) vady neúměrné – právo na výměnu výrobku nebo jeho vadné součásti. Za zákonem stanovených podmínek může být poskytnuta sleva na výrobku anebo může být výrobek vrácen.

Záruční oprava se vztahuje výhradně na vady, které vzniknou průkazně v době platné záruky. Takto vzniklé vady je oprávněn odstranit pouze **autorizovaný servis**. Uplatnit záruku může zákazník u autorizovaného servisu nebo v prodejně, kde byl výrobek zakoupen, a to bez zbytečného odkladu, nejpozději však do konce záruční doby. Zvolí-li zákazník jiný, než nejbližší autorizovaný servis, bude na něm, aby nesl v souvislosti s tím zvýšené náklady.

Autorizovaný servis posoudí oprávněnost reklamace a podle povahy vady výrobku rozhodne o způsobu řešení reklamace.

Seznam autorizovaných servisů je k dispozici na [www.bosch-home.com/cz](http://www.bosch-home.com/cz).

Doba, po kterou zákazník nemůže výrobek z důvodu vady používat, se do záruční doby nepočítá. O tuto dobu se záruční doba prodlužuje. Při výměně se **běh záruční doby** neobnovuje. Při opravě nedochází k běhu nové záruční doby týkající se opravené součásti či součástky.

Po provedení záruční opravy je autorizovaný servis povinen vydat zákazníkovi čitelnou kopii opravního listu. **Opravní list** slouží k prokazování práv zákazníka, proto je ve vlastním zájmu zákazníka před podpisem opravního listu zkontrolovat jeho obsah a kopii opravního listu pečlivě uschovat.

Zákazník je povinen poskytnout autorizovanému servisu **součinnost** k ověření existence reklamované vady a k jejímu odstranění (včetně odpovídajícího potřebného vyzkoušení nebo demontáže výrobku).

Při uplatnění reklamace předá zákazník **výrobek čistý** v souladu s hygienickými předpisy nebo obecnými hygienickými zásadami včetně všech jeho součástí a příslušenství, umožňujících takové ověření a odstranění vady. V případě, že výrobek nedodá kompletní a je-li kompletnost výrobku nezbytná k zjištění existence reklamované vady a/nebo k jejímu odstranění, běh lhůty k vyřízení reklamace začíná až dodáním chybějících součástí.

## 4. Neoprávněnost reklamace

Reklamacie není oprávněná v případech, vznikla-li závada nebo poškození:

- a) prokazatelně nesprávným užíváním výrobku (např. v rozporu s návodem, s pokyny uvedenými na obalu výrobku či v záručním listě, užíváním v rozporu s obecně známými pravidly užívání předmětného výrobku, provozem při nesprávném napájecím napětí, připojování na nedovolené zdroje proudu, užíváním zboží v nevhodných podmínkách – vlhko, prašnost, extrémní tvrdost vody apod.) anebo jiným nesprávným jednáním uživatele (např. neodbornou instalací či zapojením);
- b) prokazatelně nedovolenými zásahy do přístroje (konstrukční nebo jiná úprava, neodborná montáž), živelnou katastrofou nebo mechanickým poškozením výrobku;
- c) nese-li předložený záruční list zjevné známky provedených změn údajů nebo je-li na výrobku odlišné výrobní číslo od toho, jež je uvedeno v záručním listě;
- d) u estetických komponentů, nezajišťujících funkčnost výrobku z důvodu:
  - transportního poškození nebo přemístování (poškrábání, promáčknutí, praskliny, rozbitá skla a police apod.)
  - nefunkčních estetických komponentů jako jsou madla, skla, ovládací spínače apod., které jsou důsledkem běžného opotřebení
  - změny barvy plastových komponentů (jedná se o běžný fyzikálně chemický jev po čase používání)
  - vady spotřebních materiálů, u kterých je doba životnosti daná charakterem součástky (žárovky, vodní filtry, vzduchové, prachové filtry, uhlíkové filtry všeho druhu, akumulátory, baterie, apod.)
  - vady příslušenství a volitelné výbavy, způsobené nevhodnou manipulací nebo nepřiměřeným zacházením

Ze záručních oprav jsou vyloučeny případy běžné údržby nebo čištění, instalace, programování, kontroly parametrů výrobku.

## 5. Náhradní díly

Záruka na samostatně prodané náhradní díly výrobku je poskytována v délce 6 měsíců, a to za předpokladu jeho odborné instalace.

## 6. Pozáruční servis

V případě placené pozáruční opravy provedené autorizovaným servisem se poskytuje záruka v délce 24 měsíců.

## 7. Rozšířená záruka nad rámec zákona

U spotřebičů (pračky, myčky) sériově vybavených systémem **Aqua-Stop** (patent BSH) je výrobcem poskytnuta záruka na škody způsobené chybou tohoto systému. Na tyto škody je zákazníkovi spotřebiteli poskytnuta náhrada, a to po celou dobu životnosti spotřebiče. Vyloučena je náhrada škody v případě, kdy nebyl spotřebič zapojen do elektrického obvodu pod proudem.

## 8. Upozornění pro prodejce

Prodejce je povinen vyplnit správně a úplně záruční list v den prodeje výrobku. Při případné předprodejní reklamaci je třeba předložit řádně vyplněný reklamační protokol a pořizovací doklad (fakturu).

## 9. Ochrana osobních údajů

Osobní údaje zákazníka kupujícího budou použity výhradně k účelům pro zpracování objednávek a k případnému vyřízení záruky v souladu se zák. č. 101/2000 Sb., o ochraně osobních údajů.

## 10. Prohlášení o hygienické nezávadnosti výrobků

Všechny výrobky distribuované společností BSH domácí spotřebiče s.r.o. a přicházející do styku s potravinami splňují požadavky o hygienické nezávadnosti dle zákona č.258/2000 Sb., vyhlášky 38/2001 Sb. Toto prohlášení se vztahuje na všechny výrobky přicházející do styku s potravinami uvedené v aktuálním ceníku společnosti BSH domácí spotřebiče s.r.o.

### Ujištění dovozce o vydání prohlášení o shodě

Vážený zákazníku,  
dle § 13, odst.5 zákona č.22/1997 Sb. Vás ujišťujeme, že na všechny výrobky distribuované společností BSH domácí spotřebiče s.r.o. našim obchodním partnerům bylo vydáno prohlášení o shodě ve smyslu zákona č. 22/1997 Sb a nařízení vlády č. 17/2003 Sb., 616/2006 Sb. a 22/2003 Sb. a příslušných nařízení vlády. Toto ujištění dovozce o vydání prohlášení o shodě se vztahuje na všechny výrobky včetně plynových spotřebičů, které jsou obsaženy v aktuálním ceníku firmy BSH domácí spotřebiče s.r.o.

# B/S/H/

## **Kontakt na servis domácích spotřebičů BOSCH**

BSH domácí spotřebiče s.r.o.  
Radlická 350  
158 00 Praha 5

Příjem oprav  
Tel.: +420 251 095 546  
Email: **opravy@bshg.com**

Objednávky příslušenství a náhradních dílů  
Tel.: +420 251 095 556  
Email: **dily@bshg.com**

Zákaznické poradenství  
Tel.: +420 251 095 555  
Email: **bosch.spotrebice@bshg.com**

Aktuální informace o servisu naleznete na internetových stránkách **[www.bosch-home.com/cz](http://www.bosch-home.com/cz)**.  
Zde máte možnost sjednat opravu pomocí online formuláře.

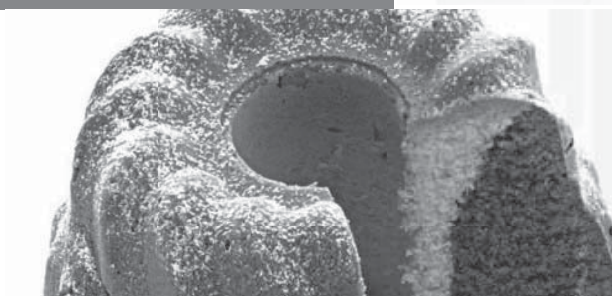

**MUM54Y00**  
**Univerzálny kuchynský robot**



sk Návod na použitie



sk Slovensky ..... 3





**Blahoželáme vám k nákupu spotrebiča spoločnosti BOSCH.**

**Týmto nákupom ste si zaobstarali moderný a vysoko kvalitný domáci spotrebič.**

**Podrobnejšie informácie o našom produkte nájdete na príslušných internetových stránkach.**

## Obsah

Pre vašu bezpečnosť.....	3
Prehľad.....	5
Prevádzka.....	7
Čistenie a servis.....	10
Skladovanie.....	10
Riešenie problémov.....	10
Príklady použitia.....	11
Voliteľné príslušenstvo.....	13
Likvidácia.....	15
Záručné podmienky.....	15

## Pre vašu bezpečnosť

**Pred prvým použitím spotrebiča si pozorne prečítajte tento návod, aby ste sa zoznámili s dôležitými bezpečnostnými a prevádzkovými pokynmi.**

V prípade nedodržania týchto pokynov na správne používanie nebude výrobca zodpovedný za akékoľvek následné škody. Tento spotrebič je určený na spracovanie bežných množstevných objemov v domácnosti alebo na spracovanie podobných objemov v mimo priemyselných spôsoboch použitia. Nepriemyselné aplikácie zahŕňajú napríklad používanie v zamestnaneckých kuchynkách, v dielňach, v kanceláriách, poľnohospodárskych a iných obchodných podnikoch, rovnako ako používanie v pohostinských zariadeniach, malých hoteloch a podobných ubytovacích zariadeniach. Tento spotrebič používajte na spracovanie normálneho množstva potravín v rámci domácnosti. Povolené maximálne množstvo nikdy neprekračujte (pozrite „Príklady použitia“).

Tento spotrebič je určený na miešanie, hnetenie a drvenie potravín. Nesmie byť používaný na spracovanie iných predmetov alebo látok. Ďalšie aplikácie môžete používať vtedy, keď máte k dispozícii príslušenstvo schválené výrobcom.

Spotrebič používajte iba s originálnym príslušenstvom. Pri používaní príslušenstva dodržujte priložené prevádzkové pokyny.

Uchovávajte, prosím, prevádzkové pokyny na bezpečnom mieste. Pokiaľ odovzdávate spotrebič tretej strane, vždy tejto strane poskytnite aj príslušný návod na použitie.

## **▲ Všeobecné bezpečnostné pokyny**

### **Nebezpečenstvo úrazu elektrickým prúdom**

Spotrebič nesmie byť používaný deťmi. Spotrebič a jeho napájací kábel musia byť uložené mimo dosahu detí.

Spotrebič môžu používať osoby so zhoršenými fyzickými, zmyslovými či mentálnymi schopnosťami, alebo tiež osoby

s nedostatočnými skúsenosťami a znalosťami, pokiaľ sa týmto osobám poskytne dohľad, alebo pokiaľ sa im odovzdajú pokyny týkajúce sa bezpečného používania spotrebiča. Tieto osoby musia byť zoznamené s príslušnými rizikami. Deti sa nesmú so spotrebičom hrať. Nikdy nenechávajte bez dozoru spotrebič, ktorý je v prevádzke.

Pripojenie a prevádzku spotrebiča vykonávajte iba v súlade so špecifikáciami uvedenými na typovom štítku. Používajte spotrebič iba vo vnútorných priestoroch. Nikdy nepoužívajte spotrebič s poškodeným napájacím káblom alebo príslušenstvom.

Pred výmenou príslušenstva alebo prídavných súčastí, ktoré sa pri prevádzke pohybujú, odpojte spotrebič a vytiahnite napájací kábel zo zdroja. Spotrebič vždy odpojte, pokiaľ ho chcete ponechať bez dozoru a tiež pred montážou, demontážou a čistením.

Nekladte napájací kábel cez ostré hrany alebo horúce povrchy.

Aby sa zabránilo zraneniu, musí byť poškodený napájací kábel vymenený u výrobcu alebo prostredníctvom zákazníckeho servisu či prostredníctvom príslušnej kvalifikovanej osoby. Spotrebič môže byť opravovaný iba v príslušnom zákazníckom servise.

## **▲ Bezpečnostné pokyny pre spotrebič**

### **Riziko poranenia**

#### **Riziko úrazu elektrickým prúdom!**

Nezapínajte prívodný kábel, kým nebudú vykonané všetky prípravy na prácu so spotrebičom.

Nikdy neponárajte základňovú časť do kvapaliny a nedržte ju pod tečúcou vodou. Nikdy nepoužívajte parné čističe.

Pokiaľ je spotrebič v prevádzke, nenastavujte otočné rameno. Vyčkajte, kým sa pohon nedostane do stavu pokoja.

Nikdy nevymieňajte nástroj/príslušenstvo, pokiaľ nie je pohon v stave pokoja – po vypnutí spotrebiča sa pohon ešte nejaký čas otáča.

Na zapínanie a vypínanie spotrebiča používajte iba otočný spínač. Pokiaľ nie je spotrebič používaný, vytiahnite napájací kábel. Napájací kábel vytiahnite tiež pred začatím opravy.

#### **Riziko poranenia spôsobeného rotujúcimi nástrojmi!**

Ruky udržiajte v dostatočnej vzdialenosti od rotujúcich častí. Keď je spotrebič v prevádzke, nikdy nevkladajte prsty do miešacej misky. Pred spustením spotrebiča pripojte kryt (12)!

Nikdy nevymieňajte nástroje skôr, ako sa pohon dostane do stavu pokoja – po vypnutí spotrebiča sa pohon ešte nejaký čas otáča a potom sa zastaví v pozícii vhodnej na výmenu nástroja. Nikdy nepohybujte otáčacím ramenom, kým sa nástroj nedostane do stavu pokoja. Z bezpečnostných dôvodov nesmie byť spotrebič uvedený do chodu, keď nie sú nepoužívané pohony zakryté príslušnými ochrannými krytmi (5, 8). Pred pripojením/odpojením drviča s kontinuálnym prísunom materiálu počkajte, kým sa pohon nedostane do stavu pokoja.

Vytiahnite napájací kábel. Nepribližujte sa k prívodnej trubici.

#### **Riziko poranenia spôsobeného ostrými nožmi!**

Nikdy neberte do ruky ostré nože alebo hrany rezných kotúčov. Tieto hrany iba pridržujte. Nedotýkajte sa holými rukami nožov mixéra.

## Riziko poranenia spôsobeného ostrými nožmi/rotujúcim pohonom!

Nikdy nekladajte prsty do pripojeného mixéra! Nikdy neodstraňujte /nepripájajte mixér, pokiaľ nie je pohon v stave pokoja! Používajte iba pripojený mixér vybavený vekom.

## Riziko popálenia!

Pri spracovávaní horúcich tekutín uniká cez veko para. Pridávajte maximálne 0,5 litra horúcej alebo napenenej kvapaliny.

## Dôležité!

Spotrebič používajte iba s originálnymi náhradnými dielmi. Pri používaní príslušenstva dodržujte priložené prevádzkové pokyny. V jednom okamihu používajte iba jeden nástroj alebo jedno príslušenstvo.

## ▲ Vysvetlenie symbolov pri príslušenstve alebo spotrebiči



Dodržujte inštrukcie v prevádzkových pokynoch.



Výstraha! Otáčacie nože.



Výstraha! Otáčacie nástroje.  
Nevkladajte prsty do prírodnej trubice.

## Bezpečnostné systémy

### Spustenie blokovania

Pozrite tabuľku „Prevádzkové pozície“. Spotrebič môžete **zapnúť** iba v pozíciách **1 alebo 3**:

- keď bola vložená a spustená miska (11), kým sa systém neuzamkne v príslušnej pozícii
- pokiaľ bol nasadený kryt pohonu mixéra (8).

### Reštart blokovania

Pri prerušení napájania zostáva spotrebič v aktívnom stave, ale motor sa znovu nespustí pri obnove energie. Ak chcete spotrebič znovu naštartovať, presuňte otočný spínač do polohy 0/OFF a potom systém zapnite.

### Ochrana pred preťažením

Pokiaľ sa počas prevádzky spotrebiča motor sám zastaví, dôjde k aktivácii funkcie ochrany proti preťaženiu. Pravdepodobnou príčinou môže byť spracovávanie prílišného množstva potravy.

**Pokiaľ dôjde k aktivácii bezpečnostného systému, prečítajte si kapitolu „Riešenie problémov“.**

Návod na použitie popisuje niekoľko modelov, prezrite si tiež prehľad modelov (Obr. ).

Spotrebič nevyžaduje žiadnu údržbu.

## Prehľad

Rozložte, prosím, stránky s ilustráciami.

Obr. 

### Základňová jednotka

#### 1 Uvoľnite tlačidlo

#### 2 Otáčacie rameno

Funkcia „Jednoduchého zdvíhania ramena“ pre podporu vertikálneho pohybu ramena smerom hore (pozrite „Pracovné pozície“).

#### 3 Otočný spínač

Po vypnutí spotrebiča (pozícia 0/OFF) prejde spotrebič automaticky do optimálnej pozície na výmenu nástroja.

#### MUM52..:

**0/off** = Stop

**M** = Okamžité vypnutie pri maximálnej rýchlosti, držte spínač počas požadovaného času miešania.

#### Nastavenie prevádzkovej rýchlosti 1-4:

**Prevádzková rýchlosť:**

1 = nízka rýchlosť – pomaly,  
4 = vysoká rýchlosť – rýchle.

**MUM54../MUM55../MUM56..:****0/off** = Stop

M = Okamžité vypnutie pri maximálnej rýchlosti, držte spínač počas požadovaného času miešania.

Nastavenie prevádzkovej rýchlosti 1-7:

1 = nízka rýchlosť – pomaly,

7 = vysoká rýchlosť – rýchlo..

**4 Kontrolka On/Off (MUM54../55. ../56..)**

Rozsvieti sa, keď je spotrebič v prevádzke (otáčací spínač na M alebo 1 – 7).Bliká, pokiaľ je spotrebič používaný nesprávnym spôsobom; došlo k spusteniu elektronickej poistky alebo k poruche na spotrebiči – pozrite kapitolu „Riešenie problémov“.

**5 Kryt pohonu**

Ak chcete vybrať kryt pohonu, zatlačte na zadnú stranu a kryt vyťahnite.

**6 Pohon**

– Drvič s kontinuálnym prísunom a  
– Citrusový lis (voliteľné príslušenstvo \*).

Pokiaľ sa zariadenie nepoužíva, zakryte pohon.

**7 Pohon pre nástroje (mixér, metla, šľahací hák) a mlynček na mäso (voliteľné\*)****8 Kryt pohonu mixéra****9 Pohon pre mixér (voliteľné\*)**

Pokiaľ sa zariadenie nepoužíva, pripojte kryt pohonu mixéra.

**10 Ukladanie kábla**

MUM52../MUM54..:

Ukladanie kábla do úložného priestoru

MUM55../MUM56..:

Automatické navíjanie kábla

**Miska s príslušenstvom****11 Miešacia miska z nehrdzavejúcej ocele****12 Veko****Náradie****13 Mixér****14 Metla****15 Šľahací hák s deflektorom cesta****16 Vrečko s príslušenstvom**

Na ukladanie nástrojov a rezacích kotúčov.

**Drvič s kontinuálnym prísunom****17 Tlačný mechanizmus****18 Kryt s plniacim hriadeľom****19 Rezacie kotúče**

**19a** Reverzibilný krájací kotúč – hrubý/tenký

**19b** Reverzibilný drviaci kotúč – hrubý/jemný materiál

**19c** Strúhací kotúč – stredný/jemný

**20 Držiak kotúča****21 Kryt s otvorom na výstupe****Mixér \*****22 Nádoba mixéra****23 Veko****24 Nálievka**

\* Pokiaľ nie je príslušenstvo súčasťou balíčka produktu, môžete si ho zakúpiť prostredníctvom zákazníckeho servisu.

**Prevádzkové pozície**

Obr.

**⚠ Pozor!**

*Pred spustením spotrebiča pripojte nástroj/ príslušenstvo k správne mu pohonu, v správnej pozícii a na správnom mieste, podľa tejto tabuľky. Otáčacie rameno musí byť aktívne v akejkoľvek operačnej pozícii.*

**Poznámka:**

Funkcia „Jednoduchého zdvíhania ramena“ pre podporu vertikálneho pohybu ramena smerom hore

**Výber prevádzkovej pozície:**

- Stlačte tlačidlá Release a pohnite otáčacím ramenom. Pomôžte v pohybe svojou rukou.
- Posunujte otáčacím ramenom, kým sa neustáli v požadovanej pozícii.

Pozícia	Pohon		MUM52..	MUM54.. MUM55.. MUM56..
1	7		1-4	1-7
			1-4	1-7
			1-2	1-3
2	7	*	-	-
3	6		2-4	3-7
			2-3	3-5
4	9		3-4	5-7
	7		3-4	5-7

\* Vložte/vyberte metlu, mixér a šľahací hák. Vhodné pre veľké množstvá potravín.

## Prevádzka



### Riziko poranenia!

Nezapájajte napájací kábel, kým nebudú vykonané všetky prípravy na prácu.



### Pozor!

Spotrebič nepoužívajte, pokiaľ nie sú príslušenstvo/nástroje v prevádzkovej pozícii. Nepoužívajte prázdny spotrebič. Nevystavujte spotrebič alebo príslušenstvo horúcemu prostrediu. Súčasti nie sú odolné proti mikrovlnám.

- Pred prvým použitím spotrebiča a príslušenstva vykonajte dôkladnú očistu; pozrite kapitolu „Čistenie a servis“.



### Dôležité informácie

V týchto pokynoch sa odporúčané referenčné hodnoty pre prevádzkovú rýchlosť týkajú spotrebičov s nastavením 7 otáčacieho spínača. Pri spotrebičoch s nastavením 4 nájdete príslušné hodnoty v zátvorkách.

Tento návod na obsluhu obsahuje štítk s referenčnými hodnotami pre prevádzkovú rýchlosť spotrebiča s použitím nástrojov alebo príslušenstva.

Odporúčame tento štítok pripojiť k spotrebiču (Obr. 13).

## Príprava

- Umiestnite základňovú jednotku na hladký a čistý povrch.

- Vytiahnite napájací kábel (Obr. 14)

### MUM52../MUM54..

Skladovanie kábla:  
Vytiahnite kábel na požadovanú dĺžku.



### MUM55../MUM56..

Automatické navíjanie kábla:  
Vytiahnite naraz kábel na požadovanú dĺžku (max. 100 cm) a potom ho pomaly uvoľnite; kábel bude uzamknutý.



Redukcia dĺžky kábla:

Opatrne zatiahnite za kábel a nechajte ho vyrolovať na požadovanú dĺžku. Potom znovu kábel vytiahnite a opatrne uvoľnite; kábel je uzamknutý.

## Upozornenie!

Pri navíjaní kábel neprekrúcajte.

Pokiaľ má spotrebič funkciu automatického navíjania kábla, nekladajte kábel ručne.

Pokiaľ dôjde k pokrčeniu kábla, vytiahnite ho na celú dĺžku a potom ho nechajte navinúť.

- Zapojte prívodný kábel.

## Miska a nástroje



### Riziko poranenia spôsobeného otáčacími nástrojmi

Pokiaľ je spotrebič v prevádzke, nikdy nekladajte prsty do miešacej misky. Pred spustením spotrebiča pripojte kryt (12)! Nevymieňajte nástroje, kým sa pohon nedostane do pozície pokoja – po vypnutí spotrebiča sa pohon ešte nejaký čas otáča a potom sa zastaví v pozícii na výmenu nástroja. Nepohybujte otáčacím ramenom, kým sa nástroj nedostane do pozície pokoja.

Z bezpečnostných dôvodov môže byť spotrebič používaný iba vtedy, keď je nepoužívaný pohon pokrytý ochrannými prostriedkami (5, 8).



### Pozor!

Misku používajte iba s týmito spotrebičom.

### Mixér (13)

na miešanie cesta, napr. torta



### Metla (14)

na šľahanie vajíčkových bielkov, krému a ľahkého cesta, napr. piškót. cesto



### Šľahací hák (15)

na šľahanie ťažkého cesta a miešanie prísad, ktoré nie sú určené na krájanie (napríklad hrozienka, čoko. hoblínky)



## Práca s miskou a nástrojmi Obr. 13

- Stlačte tlačidlo Release a presuňte otáčacie rameno do pozície 2.
- Vložte misku:
  - Misku nakloňte smerom dopredu a potom ju nastavte.
  - Otáčajte s ňou smerom doľava, až zapadne vo svojej pozícii.
- Podľa príslušnej úlohy vložte mixér, metlu alebo šľahací hák. Príslušenstvo musí zapadnúť vo svojej pozícii.



### Poznámka:

Pokiaľ používate šľahací hák, otočte deflektorom cesta do pozície uzamknutia tohto háka (Obr. 13–4b).

- Do misky vložte prísady určené na spracovanie.
- Stlačte tlačidlo Release a presuňte otočné rameno do pozície 1.
- Nasaďte kryt.
- Vykonaňte príslušné nastavenie otáčacieho spínača.



### Naše odporúčania::

- Mixér: najprv miešajte v nastavení 1 (1), potom zvolte nastavenie 7 (4)
- Metla: nastavenie 7 (4), miešanie v nastavení 1(1)
- Šlahací hák: najprv miešajte v nastavení 1 (1), potom šlahajte v nastavení 3 (2)

### Pridávanie ďalších prísad

- Pomocou otočného spínača vypnite spotrebič.
- Cez plniacu trubicu v kryte pridajte ďalšie prísady.
- Odstráňte veko.
- Stlačte tlačidlo Release a presuňte otáčacie rameno do pozície 2.
- Pridajte ďalšie ingrediencie.



### Po použití spotrebiča

- Pomocou otočného spínača vypnite spotrebič.
- Odpojte napájací kábel.
- Vyberte veko.
- Stlačte tlačidlo Release a presuňte otáčacie rameno do pozície 2.
- Vytiahnite nástroj z pohonu.
- Odstráňte misku.
- Vyčistite všetky súčasti, pozrite kapitolu „Čistenie a servis“.



### Drvič s kontinuálnym prísunom materiálu



#### Riziko poranenia

*Neberte do ruky ostré nože alebo hrany rezných kotúčov. Rezné kotúče iba pridržujte za okraje. Pred nasadením/vybratím drviča s kontinuálnym prísunom materiálu počkajte, až sa pohon dostane do stavu pokoja. Potom vytiahnite napájací kábel.*

### Upozornenie!

*Pred použitím musí byť celkom inštalovaný drvič s kontinuálnym prísunom materiálu. Nikdy nemontujte tento drvič na základňovú jednotku. Tento drvič používajte iba v určenej operačnej pozícii.*

### Vopred určený limit zlomu

Obr. 14

Vstavaný limit zlomu chráni pohon spotrebiča. Pokiaľ dôjde k preťaženiu, zlomí sa hriadeľ pohonu pri drviči s kontinuálnym prísunom materiálu. Hriadeľ pohonu však môžete ľahko nahradiť. Nový držiak kotúča s hriadeľom je k dispozícii v zákazníckom servise.

### Reverzibilný krájací kotúč– hrubý/tenký

na krájanie ovocia a zeleniny. Proces pri nastavení 5 (3). Určenie použitia reverzibilného krájacieho kotúča: „1“ na hrubé krájanie, „3“ na tenké krájanie.



### Upozornenie!

*Reverzibilné krájacie kotúče nie sú vhodné na krájanie tvrdých syrov, chleba, rožkov alebo čokolády. Varené a mäkké zemiaky krájajte iba vtedy, keď sú studené.*

### Reverzibilný drviaci kotúč – hrubé/jemné drvenie



na drvenie zeleniny, ovocia a syra, s výnimkou tvrdých syrov (napr. parmezánu). Proces pri nastavení 3 (2) alebo 4 (3). Určenie použitia reverzibilného drviaceho kotúča: „2“ na hrubé drvenie, „4“ na jemné drvenie.

### Upozornenie!

*Reverzibilné drviacie kotúče nie sú vhodné na drvenie orechov. Drvenie jemného syra vykonávajte iba s režimom hrubého drvenia pri nastavení 7 (4).*

### Strúhací kotúč – stredný/jemný



na strúhanie surových zemiakov, tvrdého syra (parmezán), chladnej čokolády a orechov. Proces pri nastavení 7 (4).

### Upozornenie!

*Strúhací kotúč nie je vhodný na strúhanie mäkkého syra a plátok syra.*

### Práca s drvičom s kontinuálnym prísunom materiálu

Obr. 15

- Stlačte tlačidlo Release a presuňte otáčacie rameno do pozície 2.



- Vložte misku:
  - Misku nakloňte smerom dopredu a potom ju nastavte.
  - Otáčajte s ňou smerom doľava, až zapadne vo svojej pozícii.
- Stlačte tlačidlo Release a presuňte otáčacie rameno do pozície 3. 
- Vyberte kryt pohonu z drviča (Obr. G-5a).
- Podržte držiak kotúča na spodnom konci, dve špičky musia smerovať hore.
- Opatrne umiestnite požadovaný krájací alebo drviaci kotúč na špičky držiaka kotúča (Obr. G-6a). V prípade reverzibilných kotúčov sa uistite, že požadovaná strana smeruje hore.
- Uchopte držiak kotúča na hornom konci a vložte ho do ochranného krytu (Obr. G-6b).
- Nasadte kryt (značka) a otočte ho o celý okruh smerom doprava.
- Umiestnite drvič s kontinuálnym prísunom materiálu na pohon a otočte ním o celý okruh smerom doprava, podľa Obr. G-8.
- Otočte spínačom do odporúčanej pozície.
- Do prívodnej trubice vložte jedlo, ktoré je určené na spracovanie. Zatlačte toto jedlo pomocou tlačného mechanizmu.

### Upozornenie!

Zabráňte usadzovaniu ingrediencií v mieste výstupného otvoru.

**Tip:** Pre zaistenie rovnomerného krájania spojte tenké ingrediencie do zväzkov.

**Poznámka:** Pokiaľ sa jedlo, ktoré sa spracováva, prichytáva na drvič, vypnite potravinový procesor, vytiahnite prívodný kábel, počkajte, až sa pohon dostane do stavu pokoja, odstráňte kryt z drviča a vyprázdňte trubicu na prívod materiálu.

### Po použití spotrebiča

- Spotrebič zapínajte pomocou otočného spínača.
- Otočte drvičom s kontinuálnym prísunom materiálu smerom doľava a vytiahnite ho.
- Otočte vekom smerom doľava a vytiahnite ho.
- Vyberte držiak kotúča a kotúč. Aby ste tak mohli urobiť, zatlačte prstom zosponu proti hriadeľu pohonu (Obr. H).
- Vyčistite súčasti.

### Mixer



**Riziko poranenia spôsobeného ostrými nožmi / otáčacím pohonom!**

Nikdy nevkładajte prsty do pripojeného mixéra! Nikdy neodpájajte/nepripájajte mixér, kým nebude pohon v stave pokoja! Pripojený mixér používajte iba s príslušným vekom.



**Riziko popálenia!**

Pri spracovávaní horúcich kvapalín uniká cez veko para. Pridávajte max. 0,5 litra horúcej alebo spenenej kvapaliny.

### Upozornenie!

Mixér sa môže poškodiť. Nikdy nepracujte s hlboko zmrazenými prísadami (okrem kociek ľadu). Nepracujte s prázdnyim mixérom.

### Práca s mixérom

Obr. I

- Stlačte tlačidlo Release a presuňte otáčacie rameno do polohy 4.
- Vyberte kryt pohonu mixéra. 
- Pripojte nádobu mixéra (značka na rukoväti na základňovej jednotke) a otočte s ňou o celý okruh smerom doľava.
- Pridajte prísady.
  - Maximálne množstvo kvapaliny = 1,25 litra
  - maximálne množstvo spenených alebo horúcich kvapalín = 0,5 litra
  - Optimálna procesná kapacita – pevné látky = 50 – 100 g;
- Nasadte kryt a otočte ním o celý okruh smerom doľava k držiaku mixéra.
  - Kryt musí byť uzamknutý vo svojej pozícii.
- Posuňte otočným spínačom do požadovanej polohy.

### Pridávanie ďalších prísad

Obr. I-8

- Pomocou otočného spínača vypnite spotrebič.
- Odstráňte veko a pridajte ingrediencie alebo
- odstráňte nálievku a postupne pridávajte pevné ingrediencie cez plniaci otvor alebo
- cez nálievku nalejte kvapalnú ingredienciu.

## Po použití spotřebiča

- Pomocou otočného spínača spotrebič vypnite.
- Otočte mixérom smerom doprava a vytiahnite ho.

**Tip:** Odporúčame očistiť mixér ihneď po použití.

## Čistenie a servis



### **Pozor!**

*Nepoužívajte abrazívne čistiace prostriedky. Môže dôjsť k poškodeniu povrchu. Čistenie základňovej jednotky.*



### **Riziko úrazu elektrickým prúdom!**

*Nikdy neponárajte základňovú jednotku pod vodu a nevkladajte ju pod tečúcu vodu.*

- Vytiahnite kábel zo zásuvky.
- Pomocou vlhkej handričky utrite základňovú jednotku a kryt pohonu. Pokiaľ je to nutné, použite trochu detergentu.
- Potom základňovú jednotku osušte.

### Čistenie misky a nástrojov

Misku i nástroje môžete umývať v umývačke. Dbajte na to, aby nedošlo k zaklineniu plastových súčastí v umývačke, čo by spôsobilo ich trvalú deformáciu!

### Čistenie drviča s kontinuálnym prísunom materiálu

Všetky časti drviča môžete umývať v umývačke. **Tip:** Pre odstránenie červenej vrstvy po spracovaní, napríklad po mrkve, nalejte na handričku trochu kuchynského oleja a vyčistite túto vrstvu z drviča (nie z rezných kotúčov). Potom tento drvič opláchnite.

### Čistenie mixéra



### **Riziko poranenia spôsobeného ostrými nožmi!**

*Nedotýkajte sa mixéra holými rukami.*

Nádoby, veko a nálievku môžete umývať v umývačke.

**Tip:** Po spracovaní kvapalín často stačí očistiť mixér bez jeho odstraňovania zo spotrebiča. Nalejte trochu vody a čistiacej kvapaliny do pripojeného mixéra. Spustite mixér na niekoľko sekúnd (nastavenie M). Vylejte vodu von a potom opláchnite mixér čistou vodou.



### **Dôležitá informácia**

Ak je to nutné, vyčistite vrecko s príslušenstvom. Buďte opatrní.

## Skladovanie



### **Riziko poranenia!**

*Keď spotrebič nepoužívate, vytiahnite napájací kábel zo zásuvky.*

**Obr. 8**

- Ukladajte nástroje a rezné kotúče do vrecka na príslušenstvo.
- Vrecko s príslušenstvom uchovávajte v miske.
- Tieto položky uchovávajte v originálnom balení, pozrite **Obr. 9**.

## Riešenie problémov



### **Riziko poranenia!**

*Pred začatím opravy vytiahnite kábel zo zásuvky.*



### **Dôležitá informácia pre MUM54../MUM55../MUM56..**

Operačná kontrolka bliká, pokiaľ je spotrebič používaný nesprávnym spôsobom alebo pokiaľ došlo k aktivácii elektronickej poistky alebo pokiaľ je spotrebič chybný.

**Otočné rameno musí byť** aktívne v akejkoľvek prevádzkovej pozícii.

Najprv sa snažte vyriešiť problém pomocou nasledujúcich informácií.

### **Chyba**

Spotrebič nie je možné naštartovať.

### **Nápravné opatrenie**

- Skontrolujte napájanie.
- Skontrolujte zásuvku.



- Skontrolujte otočné rameno. Správna pozícia? Aktívny režim?
- Naskrutkujte mixér alebo misku čo najďalej.
- Nasadíte kryt mixéra a zaskrutkujte ho čo najpevnejšie.
- Pripojte kryt pohonu k nepoužívaným pohonom.
- Bezpečnostný zámok je aktívny. Prepajte spotrebič do pozície 0/OFF a potom späť na požadované nastavenie.

### Chyba

Počas prevádzky sa spotrebič vypína. Došlo k aktivácii funkcie ochrany proti preťaženiu. V jednom okamihu bolo spracovávané príliš veľké množstvo jedla.

### Nápravné opatrenie

- Vypnite spotrebič.
- Znížte spracovávané množstvo. Neprekračujte maximálne množstvo (pozrite „Príklady použitia“).

### Chyba

S aktívnym pohonom bolo nečakane stlačené tlačidlo na uvoľnenie. Otočné rameno sa pohybuje hore. Pohon sa vypína, ale nezastavuje sa v pozícii na výmenu nástroja.

### Nápravné opatrenie

- Nastavte otočný spínač do polohy 0/off.
- Presuňte otočné rameno do polohy 1.
- Zapnite spotrebič (nastavenie 1).
- Spotrebič znovu vypnite. Nástroj sa zastaví v pozícii na výmenu.



### Chyba

Mixér nie je možné spustiť, alebo sa tento mixér počas prevádzky zastavuje, pohon „bzučí“. Nôž je zablokovaný.

### Nápravné opatrenie

- Vypnite spotrebič a vytiahnite kábel zo zásuvky.
- Odpojte mixér a odstráňte prekážku.
- Znovu pripojte mixér.
- Zapnite spotrebič.



### Dôležitá informácia

Pokiaľ nie je možné poruchu opraviť, kontaktujte zákaznícky servis.

### Príklady použitia

#### Šľahaný krém

100 g–600 g

- Pomocou metličky šľahajte krém 1½ až 4 minúty pri nastavení 7 (4), v závislosti od množstva a vlastností krému.



#### Vaječný bielok

1 až 8 vaječných bielkov

- Šľahajte vaječný bielok metličkou počas 4 až 6 minút pri nastavení 7 (4).



#### Piškótové cesto

##### Základný recept

2 vajcia

2 – 3 lyžice horúcej vody, 100 g cukru  
1 balíček vanilkového cukru, 70 g múky  
70 g kukuričnej múky

Budete potrebovať tiež prášok na pečenie

- Ingrediencie šľahajte (okrem múky a kukuričnej múky) metličkou počas asi 4 – 6 minút v nastavení 7 (4), kým sa nespenia.
- Otočte spínač do polohy nastavenia 1 (1) a pomocou lyžice miešajte múku a kukuričnú múku počas cca ½ až 1 minúty.



**Maximálne množstvo:** 2× základný recept

#### Tortová zmes

##### Základný recept

3 – 4 vajička

200 – 250 g cukru

1 štipka soli

1 balíček vanilkového cukru alebo ½ citróna  
200 – 250 g masla alebo margarínu (izbová teplota)

500 g múky

1 balíček prášku do pečiva

125 ml mlieka

- Miešajte všetky ingrediencie počas cca ½ minúty pri nastavení 1 (4), potom ešte počas cca 3 – 4 minúty pri nastavení 7 (4).



**Maximálne množstvo:** 1,5× základný recept

#### Jemné pečivo

##### Základný recept

125 g masla (izbová teplota)

100 – 125 g cukru

1 vajce

1 štipka soli

Malý plátok citróna alebo vanilkový cukor

250 g múky



Prášok do pečiva, pokiaľ je potrebný

- Pomocou miešača spracujte všetky ingrediencie počas asi ½ minúty pri nastavení 1 (1) a potom počas asi 2 – 3 minút pri nastavení 6 (3).
- Z múky 500 g:  
Pomocou šľahacieho háka ušľahajte ingrediencie počas asi ½ minúty pri nastavení 1 (1) a potom počas asi 3 – 4 minút pri nastavení 3 (2).

**Maximálne množstvo:** 2× základný recept

### Kysnuté cesto

#### Základný recept

500 g múky  
1 vajíčko  
80 g tuku (izbová teplota), 80 g cukru  
200 – 250 ml vlažného mlieka, 25 g  
čerstvého droždia alebo 1 balíček sušeného  
droždia Olúpaná ½ citróna  
1 štipka soli

- Spracujte všetky ingrediencie počas cca ½ minút pri nastavení 1, potom počas cca 3 – 6 minút pri nastavení 3 (2).  
Použite šľahací hák.

**Maximálne množstvo:** 1,5× základný recept

### Cesto na cestoviny

#### Základný recept

300 g múky  
3 vajíčka  
1 – 2 lyžice (10 – 20 g) chladnej vody podľa potreby

- Spracujte všetky ingrediencie počas cca 3 – 5 minút pri nastavení 3 (2), kým sa nesformuje cesto.

**Maximálne množstvo:** 1,5× základný recept

### Chlebové cesto

#### Základný recept

750 g múky  
2 balíčky sušeného droždia  
2 lyžice soli  
450 – 500 ml teplej vody  
Spracujte všetky ingrediencie počas cca ½ minúty pri nastavení 1, potom počas cca 4 – 5 minút pri nastavení 3 (2), používajte šľahací hák.

### Majonéza

2 vajíca  
2 lyžičky horčice  
¼ l oleja  
2 lyžičky citrónovej šťavy alebo octu  
1 štipka soli  
1 štipka cukru  
Ingrediencie musia mať rovnakú teplotu.

- Spracujte ingrediencie (okrem oleja) v mixéri počas niekoľkých sekúnd, pri nastavení 3 (2) alebo 4 (3).
- Prepnite mixér na nastavenie 7 (4) a pomaly dolievajte olej cez nálievku. Miešajte zmes, kým nedôjde k emulzifikácii majonézy.

**Majonézu konzumujte ihneď. Neskladujte ju.**

### Medová nátierka na chlieb

30 g masla (z chladničky, 7 °C)  
190 g medu (z chladničky, 7 °C)

- Nakrájajte maslo na malé kúsky a vložte ich do mixéra.
- Pridajte med a miešajte zmes počas 15 sekúnd pri nastavení 7 (4).



## Voliteľné príslušenstvo



**MUZ5ZP1**  
Citrusový lis

Na lisovanie pomarančov, citrónov a grapefruitov.



**MUZ5CC1**  
Kockovač

Na krájanie ovocia a zeleniny na rovnomerné kocky.

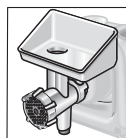

**MUZ5FW1**  
Mlynček

Na prípravu mletého mäsa na tatarské bifteky a sekanú.

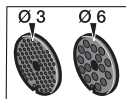

**MUZ45LS1**  
Súprava  
perforovaných  
kotúčov- jemná  
(3 mm), hrubá (6 mm)

Na mlynček MUZ5FW1.  
Jemný kotúč na pasty a posypy, hrubý kotúč na klobásky a slaninu.

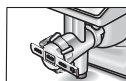

**MUZ45SV1**  
Nástavec na výrobu  
striekaného pečiva

Na mlynček MUZ5FW1.  
S kovovou šablónou na 4 druhy foriem na pečivo.

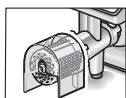

**MUZ45RV1**  
Strúhadlo

Na mlynček MUZ5FW1.  
Na strúhanie orechov, mandlí, čokolády a suchého pečiva.

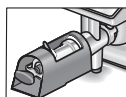

**MUZ45FV1**  
Odšťavovač

Na lisovanie mäkkého ovocia na kašu, okrem malín, paradajok a šípok. Súčasne sú automaticky spracovávané napríklad i ríbezle.







**MUZ45PS1**  
Rezací kotúč

Na drvič s kontinuálnym prísunom MUZ5DS1.  
Na krájanie surových zemiakov.



**MUZ45AG1**  
Kotúč na ázijskú  
zeleninu

Na drvič s kontinuálnym prísunom MUZ5DS1.  
Porcovanie ovocia a zeleniny na jemné pásy na ázijské zeleninové pokrmy.

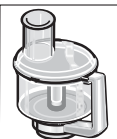
	<b>MUZ45RS1</b> Strúhací kotúč – hrubý	Na drvič s kontinuálnym prísunom MUZ5DS1. Na strúhanie surových zemiakov, napr. na zemiakové placky alebo zemiakové knedle.
	<b>MUZ45KP1</b> Kotúč na zemiaky	Na drvič s kontinuálnym prísunom MUZ5DS1. Na strúhanie surových zemiakov na „rostis“ a zemiakové placky, na krájanie ovocia a zeleniny na tenké plátky.
	<b>MUZ5ER2</b> Miešacia miska – z nehrdzavejúcej ocele	V miske môžete spracovávať až 750 g múky plus ingrediencie.
	<b>MUZ5KR1</b> Miešacia miska	V miske môžete spracovávať až 750 g múky plus ingrediencie.
	<b>MUZ5MX1</b> Plastový mixér	Na miešanie nápojov, mixovanie ovocia a zeleniny, prípravu majonézy, krájanie ovocia, orechov, drvenie ľadových kociek.
	<b>MUZ5MM1</b> Multi-mixér	Na sekanie bylín, zeleniny, jabĺk; na drvenie mrkvy, reďkoviek a syra, na strúhanie orechov a studenej čokolády.

Pokiaľ nie je príslušenstvo zahrnuté v produktovom balíčku, môžete si ho zakúpiť prostredníctvom  
základného servisu.

## Likvidácia



Tento spotrebič je označený v súlade s Európskou smernicou 2012/19/EÚ o odpadových elektrických a elektronických zariadeniach – WEEE.

Smernica špecifikuje rámec pre vrátenie a nové využívanie starých spotrebičov na území EÚ.

V otázkach súčasných prostriedkov likvidácie, prosím, kontaktujte svojho predajcu alebo miestny úrad.

## Záručné podmienky

Záručné podmienky pre tento spotrebič sú definované naším zástupcom v krajine, kde sa spotrebič predáva.

Podrobnosti k týmto podmienkam môžete získať u predajcu, u ktorého ste si spotrebič zakúpili.

Pri reklamácií musíte predložiť predajný doklad alebo paragón.

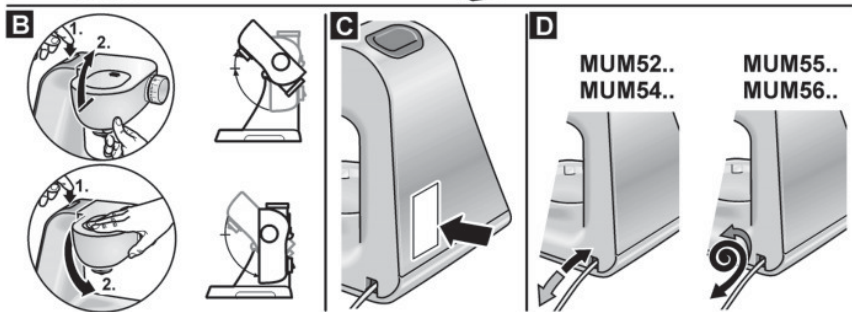
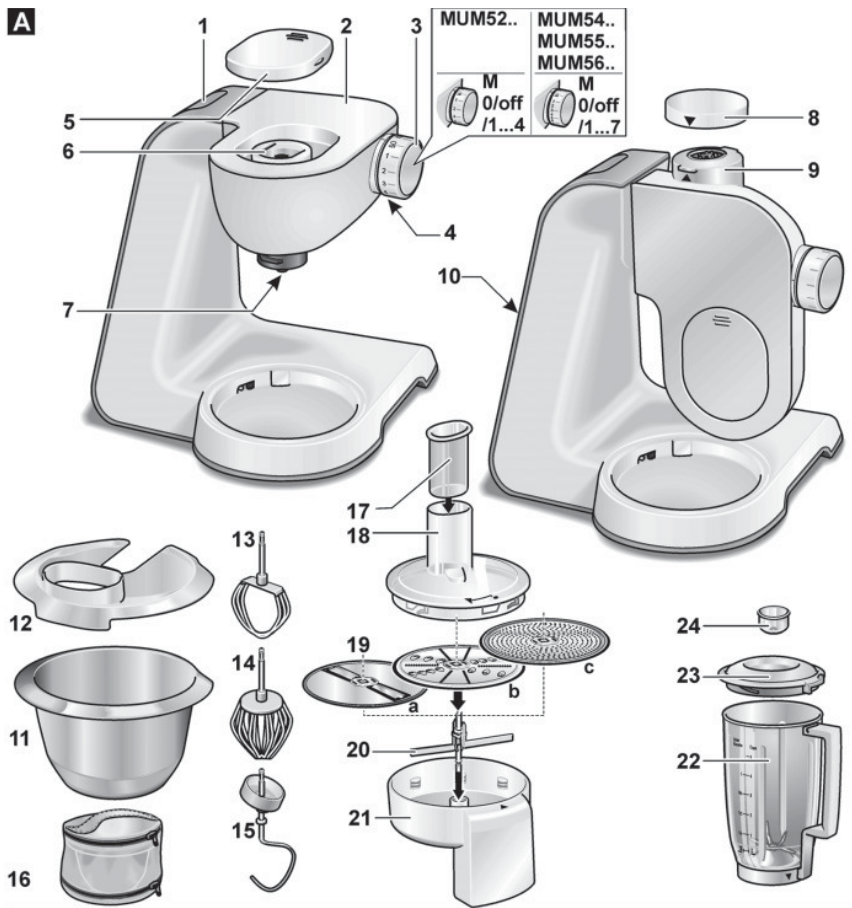

**E**

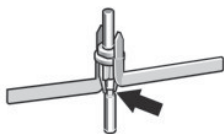
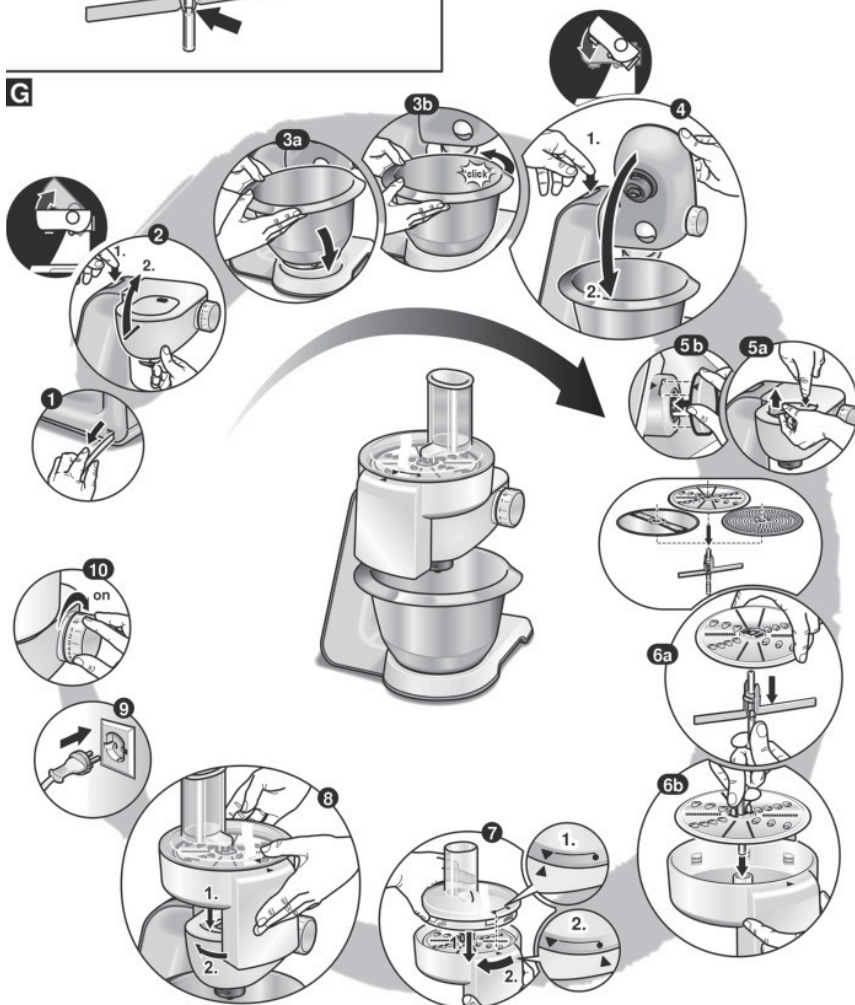
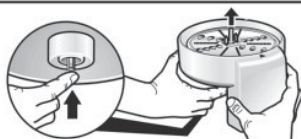

**F****G****H**

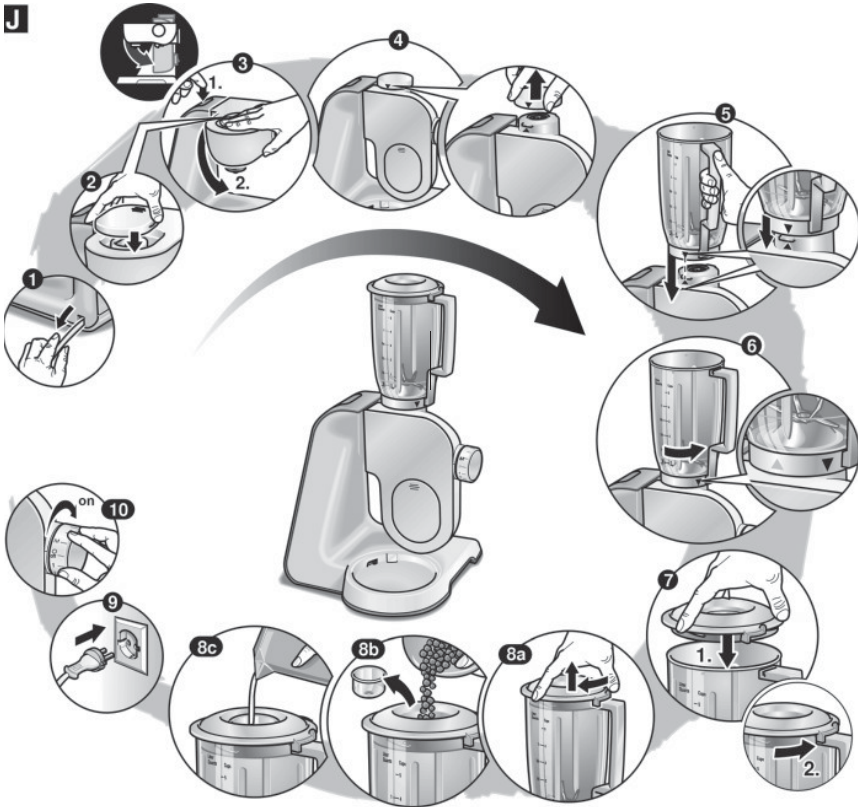
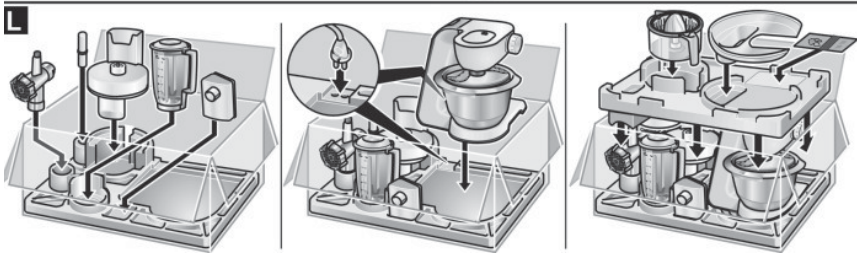

**J****K****L**



**BOSCH**

Stvorené pre život

# Záručný list

firmy BSH domácí spotřebiče s.r.o.

**2 roky**záruka od výrobcu  
na všetky spotřebičeDovozca: **BSH domácí spotřebiče s.r.o.**

Radlická 350

158 00 Praha 5

Výrobok:	Produktové číslo: E-Nr.
	Poradové číslo: FD
Dátum predaja, pečiatka, podpis	Dátum montáže, pečiatka, podpis

Predajca je povinný úplne a čitateľne vyplniť všetky požadované údaje v záručnom liste v deň predaja spotrebiča. Neoddeliteľnou súčasťou tohto záručného listu je daňový doklad o predaji výrobku.

Záručný list je dokladom práv spotrebiteľa v zmysle Občianskeho zákonníka. Je súčasťou výrobku s výrobným číslom uvedeným na prednej strane tohto záručného listu, zvlášť v prípadoch dlhších než zákonom daná záručná lehota je záručný list jedným z dokázateľných prostriedkov práv užívateľa. Je v záujme spotrebiteľa, aby si skontroloval správnosť a úplnosť všetkých uvedených údajov, ako i to, či dostal od predajcu záručný list so správnym označením pre uvedený druh výrobku.

Odporúča sa, aby výrobky montoval a uviedol do prevádzky autorizovaný servis, ktorý poskytuje záruku odbornej montáže, predvedenie a preskúšanie výrobku.

Montáž a inštalácia spotrebiča musí byť vykonaná v súlade s vyhláškou ÚBP SR č. 718/2002 Z. z. súvisiacich predpisov a noriem v platnom znení.

Pred montážou výrobku je nutné, aby boli splnené všetky podmienky pre pripojenie na inžinierske siete podľa platných noriem a podľa návodu na použitie.

**Zápisy o uskutočnených opravách:**

Dátum objed. opravy	Dátum dokončenia	Číslo oprav. listu	Stručný opis poruchy

## Upozornenie pre predajcov

Predajca je povinný dať zákazníkovi platný doklad o predaji, kde bude uvedený dátum predaja a označenie spotrebiča, a súčasťou dokladu o kúpe tovaru je správne a úplne vyplnený záručný list v deň predaja výrobku. V prípade predpredajnej reklamácie je potrebné predložiť riadne vyplnený reklamačný protokol.

### Záručné podmienky

- na výrobok sa poskytuje záručná lehota **24 mesiacov** odo dňa zakúpenia výrobku kupujúcim
- spotrebiteľ je oprávnený chybu vytknúť do šiestich mesiacov od jej zistenia, najneskôr však do uplynutia záručnej lehoty
- pri reklamácií je podmienkou predložiť platný daňový doklad o kúpe výrobku (napr. pokladničný blok, faktúru a pod.)
- ak je výrobok používaný na iný než výrobcom stanovený účel alebo je výrobok používaný v rámci predmetu obchodnej činnosti, poskytuje sa záručná lehota 6 mesiacov odo dňa zakúpenia, keďže spotrebiče sú určené výhradne na použitie v domácnosti
- za chybu výrobku sa nepovažuje jeho nadmerné opotrebovanie a z toho vyplývajúce absencie niektorých pôvodných vlastností, ktoré boli spôsobené napr. zanedbaním bežnej údržby, čistenia, nadmerným používaním výrobku
- záručná lehota neplynie počas obdobia, keď kupujúci nemôže užívať tovar pre jeho chyby, za ktoré zodpovedá predávajúci
- ak nebude zistená žiadna porucha, na ktorú sa vzťahuje bezplatná záručná oprava, alebo bude zistená porucha nezavinená výrobcom, hradí náklady spojené s vyslaním servisného technika osoba, ktorá uplatnila nárok na túto opravu
- záručné opravy vykonávajú autorizované servisné strediská podľa zoznamu uvedeného v tomto záručnom liste

### Právo na bezplatnú opravu výrobku na náklady BSH domáci spotrebiče s.r.o., organizačná zložka Bratislava, zaniká, ak:

- je nečitateľný výrobný štítok alebo na výrobku chýba,
- údaje na doklade o predaji sa líšia od údajov uvedených na výrobnom štítku spotrebiča,
- výrobok bol namontovaný v rozpore s návodom na montáž, prípadne nebol dodržaný súlad s platnými STN alebo s návodom na obsluhu,
- výrobok bol neodborne namontovaný alebo nebol uvedený do prevádzky organizáciou oprávnenou v zmysle vyhlášky ÚBP SR č. 718/2002 Z. z., platí pre plynové spotrebiče a spotrebiče s elektrickým napájaním 400 V, ako i pre spotrebiče dodávané bez elektrického kábla, prípadne bez elektrickej koncovky,
- bola vykonaná konštrukčná zmena alebo zásah do výrobku neoprávnenou osobou,
- porucha na výrobku vznikla použitím neoriginálnych náhradných dielov alebo príslušenstva,
- ide o poškodenie: mechanické, nadmernou záťažou, v dôsledku vodného kameňa, neodborného zapojenia, živelnou pohromou, vonkajšími vplyvmi a pod.

### Vyhlasenie o hygienickej neškodnosti výrobku

**Všetky výrobky** distribuované spoločnosťou BSH domáci spotrebiče s.r.o., organizačná zložka Bratislava, prichádzajúce do styku s potravinami **spĺňajú požiadavky** o hygienickej neškodnosti podľa **európskej normy EC 1935/2004**. Toto vyhlásenie sa vzťahuje na všetky výrobky prichádzajúce do styku s potravinami uvedené v aktuálnom cenníku BSH domáci spotrebiče s.r.o., organizačná zložka Bratislava.

Symbol uvedený na výrobku alebo jeho obale upozorňuje na to, že výrobok po skončení jeho životnosti nepatrí k bežnému domácejmu odpadu, ale ho treba odovzdať do špeciálnej zberne odpadu na recyklovanie elektrických alebo elektronických spotrebičov.

Vašou podporou správnej likvidácie pomáhate opäť získať cenné suroviny a chrániť tak životné prostredie. Ďalšie informácie o recyklovaní tohto výrobku získate na miestnom úrade, v zberni odpadu alebo v združení Envidom, ktoré zabezpečuje zber, prepravu, spracovanie, recykláciu a ekologické zneškodňovanie elektroodpadu v zmysle zákona.



## **Uistenie dovozcu o vydaní vyhlásenia o zhode**

Vážený zákazník,

Podľa zákona č. 264/1999 Z. z. Vás uistujeme, že na všetky výrobky distribuované spoločnosťou BSH domáci spotrebiče s. r. o. našim obchodným partnerom, bolo vydané prehlásenie o zhode v zmysle zákona č. 264/1999 Z. z. a príslušných nariadení vlády. Toto uistenie dovozcu o vydaní prehlásenia o zhode sa vzťahuje na všetky výrobky vrátane plynových spotrebičov, ktoré sú obsiahnuté v aktuálnom cenníku firmy BSH domáci spotrebiče s. r. o.

## **Kontakt na servis domácich spotrebičov BOSCH**

### **Dodávateľ:**

BSH domácí spotřebiče s.r.o. – organizačná zložka Bratislava

BSH domácí spotřebiče s.r.o.  
Radlická 350  
158 00 Praha 5

### **Príjem opráv:**

Tel.: +421 244 450 808  
Email: **opravy@bshg.com**

### **Objednávky príslušenstva a náhradných dielov:**

Tel.: +421 244 452 041  
Email: **dily@bshg.com**

### **Zákaznícke poradenstvo:**

Tel.: +421 244 452 041  
Email: **bosch.spotrebice@bshg.com**

Aktuálne informácie o servise nájdete na internetových stránkach **[www.bosch-home.com/sk](http://www.bosch-home.com/sk)**.

Tu máte možnosť si dojednať opravu pomocou online formulára.