



Návod k používání

SILENO city, smart SILENO city
SILENO life, smart SILENO life



gardena.com



Obsah

1 Úvod		6 Odstraňování problémů	
1.1 Úvod.....	3	6.1 Úvod – řešení potíží.....	37
1.2 Popis výrobku.....	4	6.2 Hlášení závad.....	37
1.3 Symboly na výrobku.....	5	6.3 Informační zprávy.....	42
1.4 Symboly na displeji.....	6	6.4 Kontrolka nabíjecí stanice.....	43
1.5 Symboly na baterii.....	6	6.5 Příznaky.....	44
1.6 Přehled struktury nabídky.....	7	6.6 Nalezení přerušení vodiče smyčky.....	45
1.7 Přehled struktury nabídky.....	8	7 Přeprava, skladování a likvidace	
1.8 Displej.....	9	7.1 Přeprava.....	48
1.9 Klávesnice	9	7.2 Skladování.....	48
2 Bezpečnost		7.3 Likvidace.....	48
2.1 Definice týkající se bezpečnosti.....	10	8 Technické údaje	
2.2 Obecné bezpečnostní pokyny.....	10	8.1 Technické údaje.....	49
2.3 Bezpečnostní pokyny pro provoz.....	12	9 Záruka	
3 Instalace		9.1 Podmínky záruky.....	52
3.1 Úvod – instalace.....	15	10 ES Prohlášení o shodě	
3.2 Před instalací vodičů.....	15	10.1 ES Prohlášení o shodě.....	53
3.3 Před instalací výrobku.....	15		
3.4 Instalace výrobku.....	19		
3.5 Instalace vodiče na místo pomocí kolíků..	20		
3.6 Zakopání ohraničujícího nebo naváděcího vodiče.....	21		
3.7 Změna polohy ohraničujícího nebo naváděcího vodiče.....	21		
3.8 Prodloužení ohraničujícího nebo naváděcího vodiče.....	21		
3.9 Po instalaci výrobku.....	21		
3.10 Nastavení výrobku.....	22		
4 Provoz			
4.1 Tlačítko ON/OFF.....	29		
4.2 Spuštění výrobku.....	29		
4.3 Provozní režimy.....	29		
4.4 Zastavení.....	30		
4.5 Vypnutí.....	30		
4.6 Plán a pohotovostní režim.....	31		
4.7 Nabití baterie.....	32		
4.8 Nastavení výšky sečení.....	32		
5 Údržba			
5.1 Úvod – údržba.....	33		
5.2 Vycistěte výrobek.....	33		
5.3 Výměna břitů.....	34		
5.4 Software update (Aktualizace softwaru)...	34		
5.5 Baterie.....	35		
5.6 Zimní servis.....	36		

1 Úvod

1.1 Úvod

Výrobní číslo:
PIN kód:
Registrační klíč výrobku:

Výrobní číslo je uvedeno na typovém štítku a na kartonu výrobku.

- K registraci svého výrobku na webové stránce www.gardena.com použijte výrobní číslo.

1.1.1 Podpora

V případě dotazů ohledně výrobku GARDENA se obraťte na centrální oddělení služeb společnosti GARDENA.

1.1.2 Popis výrobku

Povšimněte si: Společnost GARDENA pravidelně aktualizuje vzhled a funkce výrobků. Další informace naleznete v části *Podpora na strani 3*.

Výrobek je robotická sekačka. Výrobek používá baterii jako zdroj napájení a automaticky seče trávu. Sběr trávy není nutný.

Obsluha si zvolí provozní nastavení pomocí tlačítek na klávesnici. Na displeji se zobrazí nastavení zvolené operace a další možné operace a také provozní režim výrobku.

Ohraničující a naváděcí vodič řídí pohyb výrobku v pracovní oblasti.

1.2 Popis výrobku

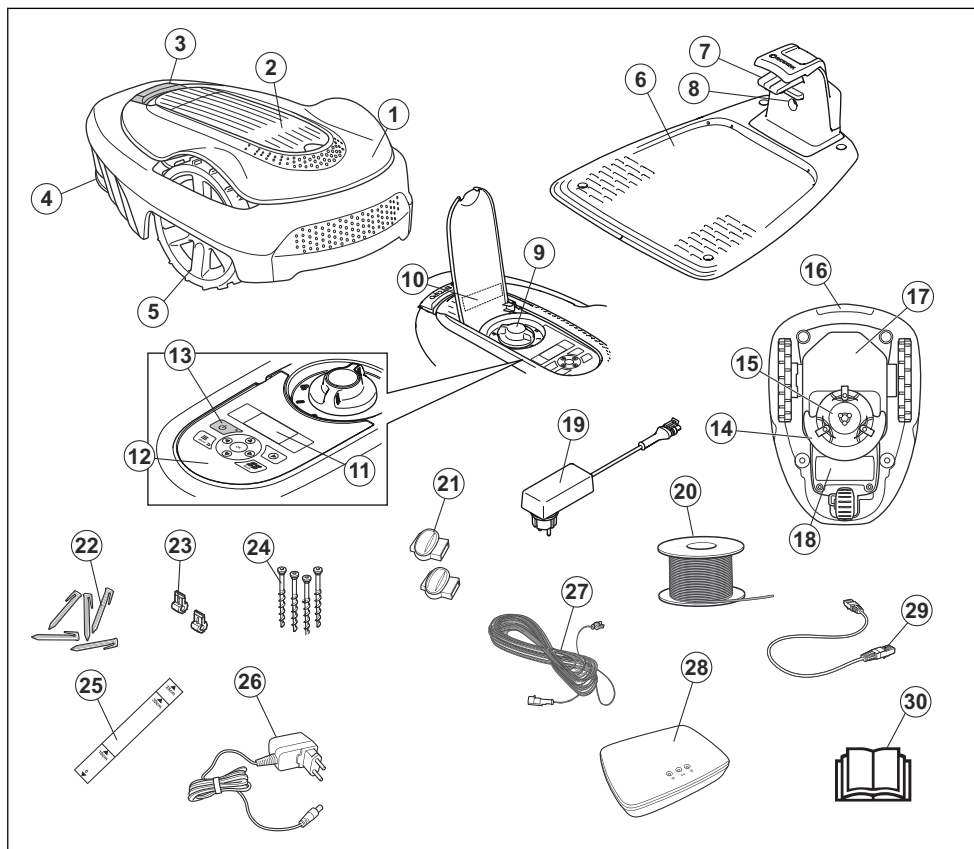

Čísla na obrázku označují následující součásti:

1. Tělo
2. Víko displeje a klávesnice
3. Tlačítko Stop
4. Zadní kolo (SIENO city) / zadní kola (SIENO life)
5. Přední kola
6. Nabíjecí stanice
7. Kontaktní proužky
8. Kontrolka LED pro kontrolu funkce nabíjecí stanice, ohraničujícího vodiče a naváděcího vodiče
9. Nastavení výšky sečení
10. Typový štítek
11. Displej

12. Klávesnice
13. Tlačítko ON/OFF (ZAP/VYP)
14. Žací systém
15. Žací kotouč
16. Rukojeť
17. Podvozek s elektronikou, baterií a motory
18. Kryt baterie
19. Zdroj napájení (zdroj napájení může na různých trzích vypadat odlišně)
20. Vodič smyčky pro ohraničující smyčku a naváděcí vodič
21. Spojky vodiče smyčky
22. Kolíky
23. Konektor pro vodič smyčky
24. Šrouby pro upevnění nabíjecí stanice

25. Pomocná měrka pro instalaci ohraničujícího vodiče (pomocná měrka se odlomí z krabice)
26. Zdroj napájení smart gateway (pouze pro model smart)
27. Nízkonapěťový kabel
28. Smart gateway (pouze pro model smart)
29. Kabel LAN smart gateway (pouze pro model smart)
30. Návod k používání a Rychlý průvodce

1.3 Symboly na výrobku

Na výrobku můžete nalézt tyto symboly. Prostudujte si je pečlivě.



VAROVÁNÍ: Než začnete výrobek provozovat, přečtěte si pokyny pro uživatele.



VAROVÁNÍ: Před prací na výrobku nebo jeho zvedáním použijte deaktivační zařízení.

Výrobek lze spustit, pouze pokud je stisknuto tlačítko **ON/OFF** a svítí kontrolka. Rovněž je třeba zadat správný PIN kód. Před provedením kontroly nebo údržby vypněte výrobek a zkontrolujte, že nesvítí kontrolka na tlačítku **ON/OFF**.



VAROVÁNÍ: Během provozu udržujte bezpečnou vzdálenost od výrobku. Ruce a nohy udržujte mimo dosah rotujících částí.



VAROVÁNÍ: Na výrobku nejezděte. Nikdy nedávejte ruce nebo nohy do blízkosti výrobku nebo pod něj.

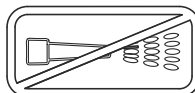

Nepoužívejte vysokotlaký čistič.



Tento výrobek vyhovuje platným směrnici EU.



Emise hluku do okolí. Emise produktu jsou uvedeny v části *Technické údaje na straně 49* a na typovém štítku.



Tento výrobek se nesmí likvidovat jako běžný domácí odpad. Výrobek musí být recyklován v souladu s platnou legislativou.



Nízkonapěťový kabel nesmí být zkracován, prodlužován ani napojován.

V blízkosti nízkonapěťového kabelu nepoužívejte vyžínáč. Když vyžínáte okraje, kde jsou položeny kabely, dbejte na opatrnost.

1.4 Symboly na displeji



Funkce plánu řídí, kdy bude výrobek sekat trávník.



Funkce SensorControl automaticky přizpůsobuje intervaly sečení podle růstu trávy.



Ve funkci nastavení lze upravit obecná nastavení výrobku.



Výrobek nebude sekat trávu v důsledku funkce plánu.



Výrobek potlačí funkci plánu.



Ukazatel stavu baterie zobrazuje úroveň nabití baterie. Když se výrobek nabíjí, symbol bliká.



Výrobek je umístěn v nabíjecí stanici, ale baterie se nenabíjí.



Výrobek je v ECO módu.

1.5 Symboly na baterii



Přečtěte si pokyny pro uživatele.



Nevhazujte baterii do ohně a nevystavujte ji zdroji tepla.



Neponořujte baterii do vody.

1.6 Přehled struktury nabídky

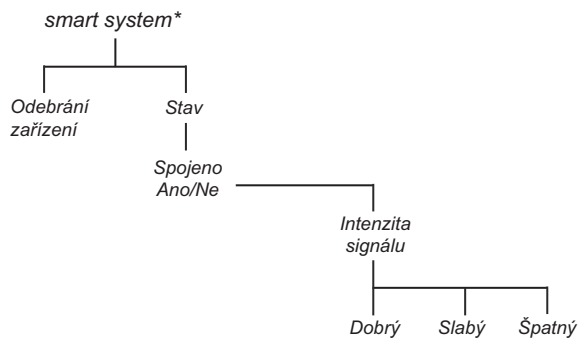
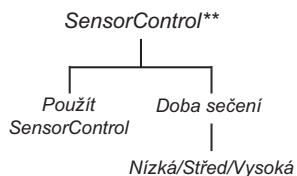
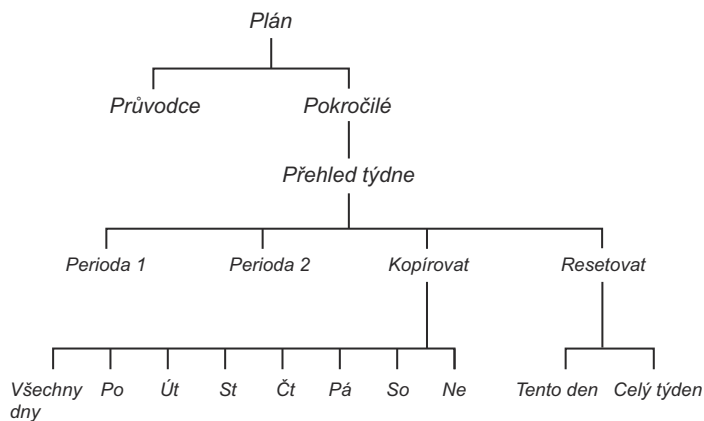

* smart SILENO city a smart SILENO life

** SILENO life a smart SILENO life

1.7 Přehled struktury nabídky

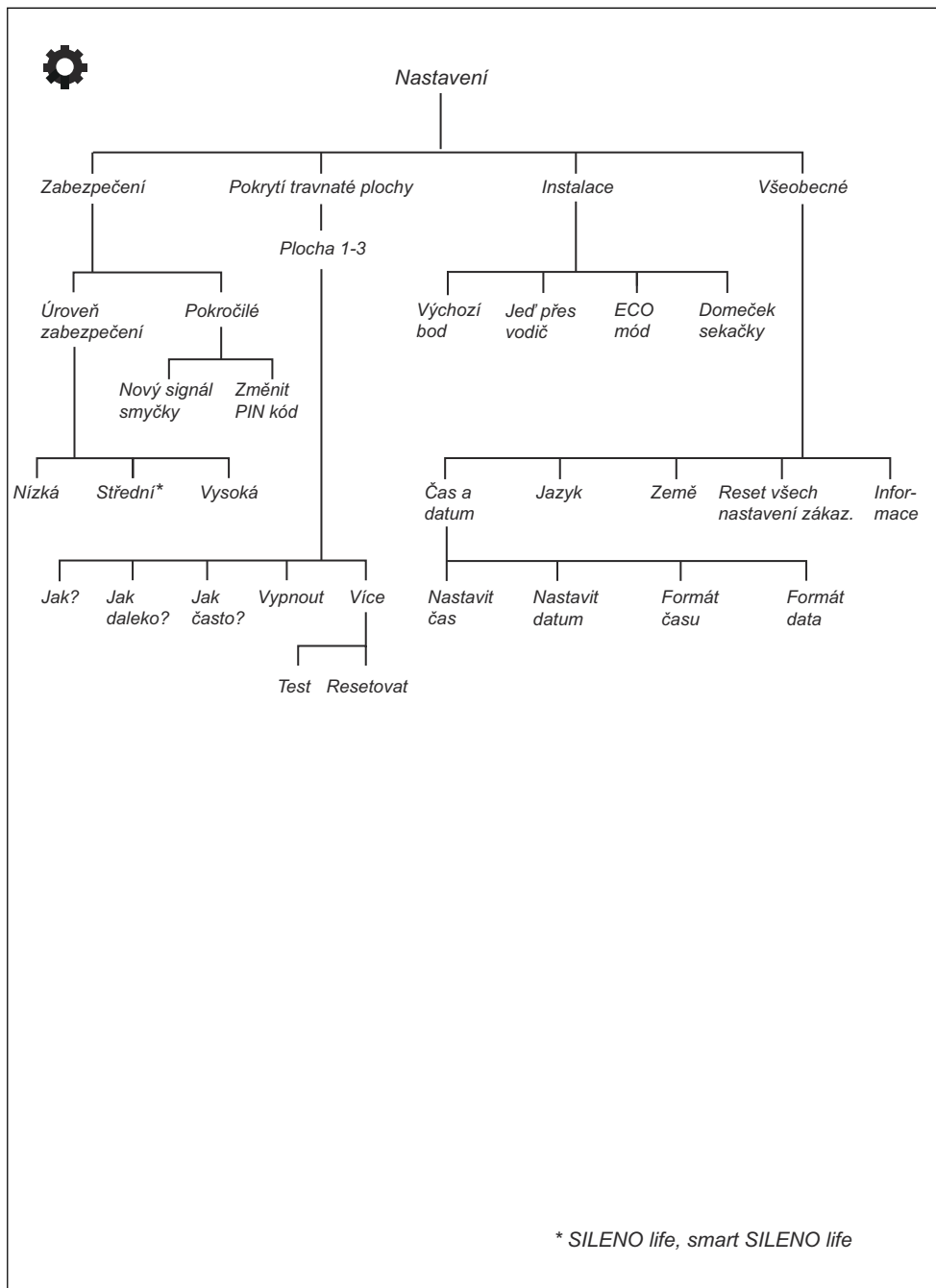

* SILENO life, smart SILENO life

1.8 Displej

Displej na výrobku zobrazuje informace a nastavení výrobku.

Displej aktivujete stisknutím tlačítka **STOP**.

1.9 Klávesnice

Klávesnice je tvořena 6 skupinami tlačítek:

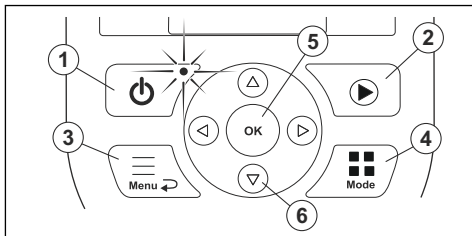

1. Tlačítko **ON/OFF** se používá k **ZAPNUTÍ/VYPNUTÍ** výrobku. Kontrolka na tlačítku **ON/OFF** je důležitý indikátor stavu sekačky. Další informace naleznete v části *Kontrolka na strani 29*.
2. Tlačítko **Start** se používá k zahájení provozu výrobku.
3. Tlačítko **Menu** se používá k přechodu do hlavní nabídky.

Povšimněte si: Tlačítko **Menu** se také používá jako tlačítko **Zpět**, to znamená k procházení směrem zpět v seznámech nabídky.

4. Tlačítko **Mode** se používán k volbě provozního režimu, například *Hlavní plocha* nebo *Park*.
5. Tlačítko **OK** se používá k potvrzení zvolených nastavení v nabídce.
6. **Tlačítka se šipkami** se používají k pohybu v menu. **Tlačítka se šipkami nahoru a dolů** se rovněž používají k zadání číslic, například PIN kódu, data a času.

2 Bezpečnost

2.1 Definice týkající se bezpečnosti

Varování, upozornění a poznámky slouží jako upozornění na specifické důležité části návodu.



VÝSTRAHA: Používá se v případě nebezpečí úrazu nebo usmrcení obsluhy nebo okolních osob, pokud nejsou dodrženy pokyny uvedené v této příručce.



VAROVÁNÍ: Používá se v případě nebezpečí poškození výrobku, dalších materiálů či škod na majetku v blízkém

okolí, pokud nejsou dodrženy pokyny uvedené v této příručce.

Povšimněte si: Používá se k poskytnutí dalších informací, které jsou nezbytné v dané situaci.

2.2 Obecné bezpečnostní pokyny

V Návodu k používání je použit následující systém, který má usnadnit práci s návodem:

- Text psaný *kurzívou* je text, který se zobrazuje na displeji výrobku, nebo se jedná o odkaz na jinou část návodu k používání.
- Text psaný **tučně** označuje tlačítka na klávesnici výrobku.
- Text psaný **VELKÝMI PÍSMENY** a *kurzívou* se vztahuje na různé provozní režimy výrobku.

2.2.1 DŮLEŽITÉ UPOZORNĚNÍ. PŘED POUŽITÍM SI POZORNĚ PŘEČTĚTE. USCHOVEJTE PRO BUDOUCÍ POUŽITÍ

Obsluha je odpovědná za úrazy nebo rizika způsobená jiným lidem nebo za škody na majetku.

Toto zařízení není určeno k použití osobami (včetně dětí) s omezenými fyzickými, smyslovými nebo duševními schopnostmi (které by mohly negativně ovlivnit bezpečnou manipulaci s výrobkem) nebo s nedostatečnými zkušenostmi či znalostmi, pokud nejsou pod dozorem nebo pokud jim osobou zodpovídající za jejich bezpečnost nebyly sděleny pokyny k používání zařízení.

Toto zařízení smí používat děti od 8 let a osoby se sníženými fyzickými, smyslovými nebo duševními schopnostmi nebo nedostatečnými zkušenostmi či znalostmi pod dozorem odpovědné osoby, nebo pokud jim takováto osoba poskytne pokyny, které zajistí, že budou zařízení používat bezpečným způsobem. Věk obsluhy může být omezen místními předpisy. Čištění a údržbu nesmí provádět děti bez dozoru.

Zdroj napájení nikdy nepřipojujte do zásuvky, pokud je poškozena zástrčka nebo kabel. Opotřeбенý nebo poškozený kabel zvyšuje nebezpečí úrazu elektrickým proudem.

Baterii nabíjejte pouze v přiložené nabíjecí stanici. Nesprávné použití může vést k úrazu elektrickým proudem, přehřátí nebo úniku leptavých látek z baterie. V případě úniku elektrolytu opláchněte místo vodou/neutralizujícím prostředkem. V případě zasažení očí vyhledejte lékařskou pomoc.

Používejte pouze originální baterie doporučené výrobcem. Bezpečnost výrobku nelze zaručit s jinými než originálními bateriemi. Nepoužívejte baterie, které nejsou určené k dobíjení.

Před vyjmutím baterie musí být zařízení odpojeno od zdrojů napětí.



VÝSTRAHA: Při nesprávném používání může být výrobek nebezpečný.



VÝSTRAHA: Výrobek nepoužívejte, pokud jsou v pracovní oblasti osoby, zejména děti nebo zvířata.



VÝSTRAHA: Ruce a nohy udržujte mimo dosah rotujících břitů. Když je spuštěný motor, nikdy nedávejte ruce nebo nohy do blízkosti výrobku nebo pod něj.

2.3 Bezpečnostní pokyny pro provoz

2.3.1 Použití

- Výrobek je určen k sečení trávy na volných a rovných plochách. Smí být používána pouze s vybavením doporučeným výrobcem. Všechny jiné typy použití jsou nevhodné. Je nutné přesně dodržovat pokyny výrobce týkající se provozu a údržby.
- Pokud se výrobek používá na veřejných místech, musí být okolo jeho pracovní oblasti umístěny varovné značky. Značky musí obsahovat následující text: **Varování! Automatická sekačka! Udržujte bezpečnou vzdálenost od stroje! Děti musí být pod dohledem!**

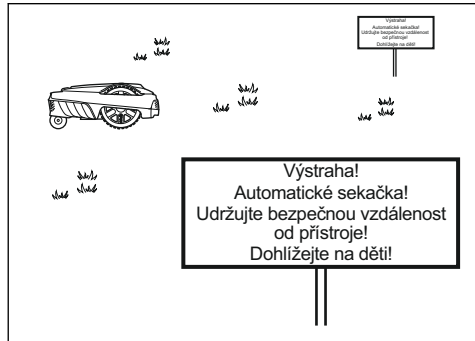

- Pokud se v pracovní oblasti nachází nějaké osoby, především děti, případně zvířata, použijte provozní režim *Park* nebo výrobek vypněte. Výrobek se doporučuje naprogramovat pro použití během hodin, kdy v prostoru neprobíhají žádné aktivity, například v noci. Další informace naleznete v části *Nastavení plánu na straně 23*. Pamatujte, že některé druhy zvířat jsou aktivní v noci, například ježci. Výrobek je může zranit.
- Výrobek smí používat, udržovat a opravovat pouze osoby plně obeznámené s jejími speciálními vlastnostmi a s bezpečnostními předpisy. Přečtěte si pozorně tento návod k používání a nepoužívejte výrobek, pokud mu zcela nerozumíte.
- Je zakázáno měnit originální konstrukci výrobku. Veškeré úpravy provádí uživatel na vlastní riziko.
- Zkontrolujte, zda na trávníku nejsou kameny, větve, nástroje, hračky nebo jiné předměty, které by mohly poškodit břity. Předměty na trávníku mohou také způsobit uvíznutí výrobku. Než budete pokračovat v sečení, může být nutné odstranit příslušný předmět. Před odstraněním nečistot výrobek vždy vypněte pomocí tlačítka **ON/OFF**.

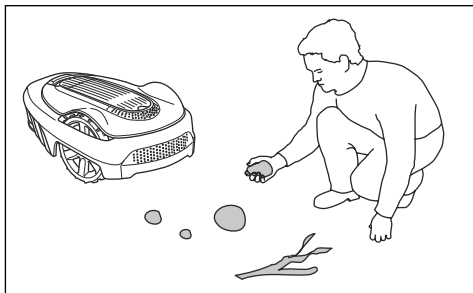

- Spustíte výrobek podle návodu. Když je výrobek zapnutý, nepřibližujte ruce a nohy k rotujícím břitům. Nikdy nedávejte ruce nebo nohy pod výrobek.
- Nikdy se nedotýkejte nebezpečných dílů, jako je žací kotouč, než se zcela zastaví.
- Když je výrobek zapnutý, nikdy jej nezvedejte ani jej nepřenášejte.
- Výrobek nesmí používat osoby, které nevědí, jak robotická sekačka funguje a jak se chová.
- Výrobek nesmí nikdy přijít do kontaktu s osobami či zvířaty. Pokud se výrobku postaví do cesty nějaká osoba nebo zvíře, měl by být okamžitě zastaven. Další informace naleznete v části *Zastavení na strani 30*.
- Na výrobek ani na jeho nabíjecí stanici nic nepokládejte.
- Je zakázáno používat výrobek s vadným krytem, žacím kotoučem nebo tělem. Stejně tak nesmí být používána s vadnými břitý, šrouby, maticemi nebo kabely. Nikdy nepřipojujte poškozený kabel ani se jej nedotýkejte před jeho odpojením od napájení.
- Nepoužívejte výrobek v případě, že nefunguje tlačítko **ON/OFF**.
- Když nebudete výrobek používat, vždy jej vypněte tlačítkem **ON/OFF**. Výrobek je možné spustit pouze tehdy, když bylo tlačítko **ON/OFF** zapnuto a je zadán správný PIN kód.
- Společnost GARDENA nezaručuje plnou kompatibilitu výrobku s dalšími typy bezdrátových systémů, jako jsou např. dálková ovládání, rádiové vysílačky, sluchadla, podzemní elektrické ohradníky a podobně.

- Kovové předměty v zemi (např. armovaný beton nebo sítě proti krtkům) mohou způsobit zastavení sekačky. Kovové objekty mohou rušit signál smyčky, což povede k zastavení sekačky.
- Provozní a skladovací teplota je 0 až 50 °C (32 až 122 °F). Rozsah teplot pro nabíjení je 0 až 45 °C (32 až 113 °F). Příliš vysoké teploty mohou poškodit výrobek.

2.3.2 Bezpečnostní pokyny týkající se baterií



VÝSTRAHA: Lithium-iontové baterie mohou explodovat nebo způsobit požár, pokud jsou rozebírány, zkratovány nebo vystaveny vodě, ohni či vysokým teplotám. Zacházejte s baterií opatrně, nerozebírejte ji, neotevírejte ji a zamezte jakémukoli typu elektrického/mechanického poškození. Neskladujte na přímém slunečním světle.

Další informace o baterii naleznete v části *Baterie na strani 35*

2.3.3 Jak zvedat a přemísťovat výrobek

Bezpečné přemístění z pracovní oblasti nebo v rámci oblasti:

1. Zastavte výrobek stisknutím tlačítka **STOP**. Pokud je nastavena vysoká úroveň zabezpečení (viz *Nastavení úrovně zabezpečení na strani 23*), je třeba zadat PIN kód. PIN kód se skládá ze čtyř číslic, které se volí při prvním spuštění výrobku. Další informace naleznete v části *Základní nastavení na strani 21*.

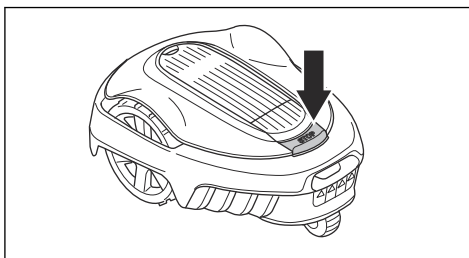

2. Stiskněte tlačítko **ON/OFF** a ujistěte se, že je výrobek vypnutý. Zkontrolujte, že nesvítí kontrolka na tlačítku **ON/OFF**. To znamená,

že výrobek je vypnutý. Další informace naleznete v části *Kontrolka na strani 29*.

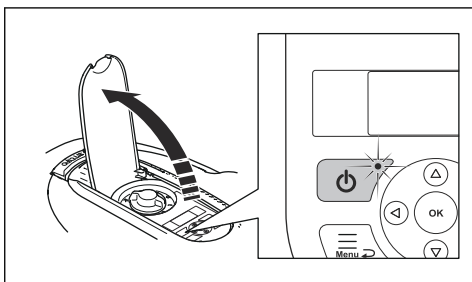

3. Výrobek přenášejte za rukojeť, s žacím kotoučem otočeným směrem od těla.

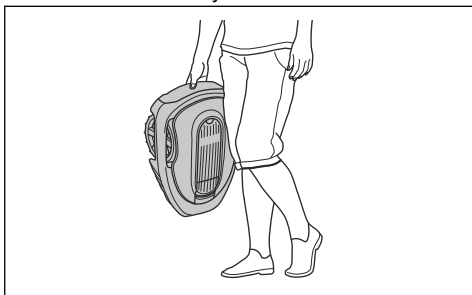

VÝSTRAHA: Než výrobek zvednete, musíte jej vypnout. Výrobek je vypnutý, pokud nesvítí kontrolka na tlačítku **ON/OFF**.



VAROVÁNÍ: Nezvedejte výrobek, jestliže je zaparkovaný v nabíjecí stanici. Mohlo by dojít k poškození nabíjecí stanice nebo výrobku. Stiskněte tlačítko **STOP** a než výrobek zvednete, vytáhněte jej ven z nabíjecí stanice.

2.3.4 Údržba



VÝSTRAHA: Před zahájením provádění jakékoliv údržby musíte výrobek vypnout. Výrobek je vypnutý, pokud nesvítí kontrolka na tlačítku **ON/OFF**.

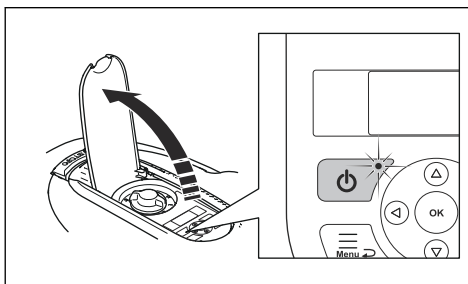

VAROVÁNÍ: K čištění výrobku nikdy nepoužívejte vodu pod vysokým tlakem. Nikdy nepoužívejte k čištění ředidla.

Výrobek jednou týdně zkontrolujte a vyměňte všechny poškozené nebo opotřebované části. Další informace naleznete v části *Úvod – údržba na strani 33*.

2.3.5 Za bouřky

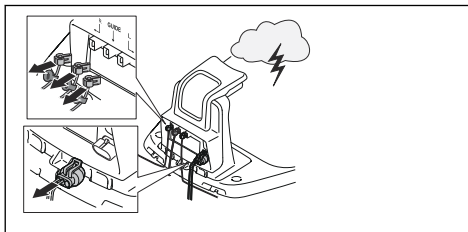

Aby se snížilo nebezpečí poškození elektrických komponent výrobku a nabíjecí stanice, doporučujeme v případě hrozící bouřky odpojit veškerá zapojení nabíjecí stanice (zdroj napájení, ohraničující vodič a naváděcí vodič).

1. Označte vodiče, aby se usnadnilo opětovné připojení. Konektory nabíjecí stanice jsou označeny R, L a GUIDE.
2. Odpojte všechny připojené vodiče a zdroj napájení.
3. Pokud již bouřka nehrozí, připojte všechny vodiče a zdroj napájení. Je důležité je všechny zapojit správně.

3 Instalace

3.1 Úvod – instalace



VÝSTRAHA: Než začnete instalovat výrobek, přečtěte si pozorně kapitolu o bezpečnosti.



VAROVÁNÍ: Používejte pouze originální náhradní díly a instalační materiál.

Povšimněte si: Další informace o instalaci naleznete v části www.gardena.com.

3.2 Před instalací vodičů

Můžete zvolit, zda chcete připojit vodiče pomocí kolíků nebo je zakopat. Pro stejnou pracovní oblast můžete použít 2 postupy.

- Zakopejte ohraničující nebo naváděcí vodič, pokud hodláte v pracovní oblasti používat odmechovač. Pokud ne, připevněte ohraničující nebo naváděcí vodič pomocí kolíků.
- Před instalací výrobku posečte trávu. Zajistěte, aby byla tráva vysoká maximálně 4 cm (1.6 in).

Povšimněte si: V prvních týdnech po instalaci může být vnímaná hladina zvuku při sečení trávy vyšší, než jste očekávali. Pokud bude výrobek pravidelně sekat trávu, po určité době se vnímaná hladina hluku velmi sníží.

3.3 Před instalací výrobku

- Vytvořte si plánec pracovní oblasti a zaznamenejte všechny překážky.
- Vyznačte si na plánu, kam chcete umístit nabíjecí stanici, ohraničující vodič a naváděcí vodič.
- Vyznačte si na plánu, kde se připojí naváděcí vodič k ohraničujícímu vodiči. Další informace naleznete v části *Instalace naváděcího vodiče na strani 20*.
- Vyplňte díry v trávníku.

Povšimněte si: Prohlubně v trávníku naplněné vodou mohou způsobit poškození výrobku.

3.3.1 Kontrola umístění nabíjecí stanice

- Před nabíjecí stanicí nechte minimálně 2 m (6.6 ft) volného místa.
- Od středu nabíjecí stanice napravo a nalevo nechte minimálně 30 cm (12 in) volného místa.

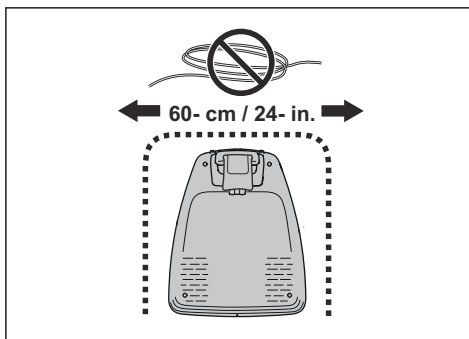

- Umístěte nabíjecí stanici do blízkosti venkovní elektrické zásuvky.
- Umístěte nabíjecí stanici na rovný povrch.

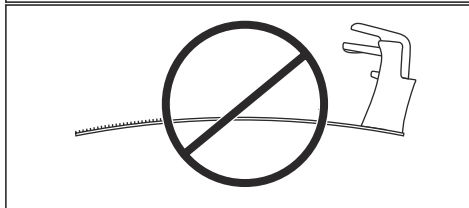
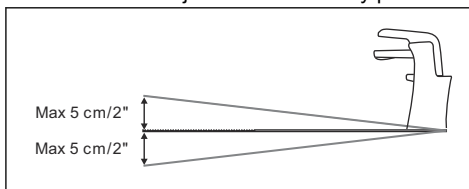

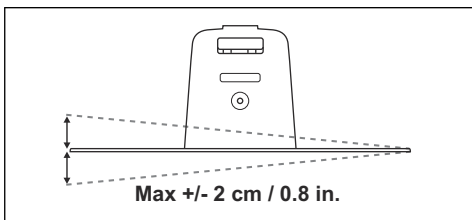

- Umístěte nabíjecí stanici do nejnižší možné části pracovní oblasti.
- Umístěte nabíjecí stanici do oblasti, kde bude chráněná před sluncem.
- Je-li nabíjecí stanice instalována na ostrůvku, je třeba připojit k ostrůvku naváděcí vodič. Další informace naleznete v části *Vytvoření ostrůvku na strani 17*.

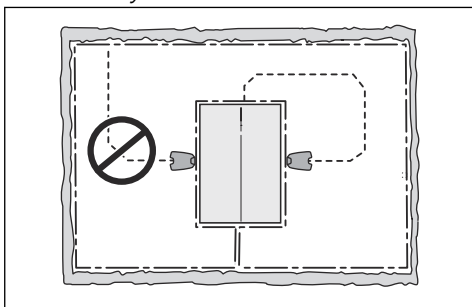

3.3.2 Kontrola umístění zdroje napájení

- Umístěte zdroj napájení na místo se stříškou a ochranou proti slunci a dešti.
- Umístěte zdroj napájení na místo s dobrým prouděním vzduchu.
- K připojení zdroje napájení k elektrické zásuvce použijte proudový chránič.



VÝSTRAHA: Neupravujte zdroj napájení. Nezkracujte ani neprodlužujte nízkonapětový kabel. Hrozí nebezpečí úrazu elektrickým proudem.

Nízkonapětové kabely různých délek jsou k dispozici jako příslušenství.



VAROVÁNÍ: Zajistěte, aby břity na výrobku nepřesekly nízkonapětový kabel.



VAROVÁNÍ: Nízkonapětový kabel nestáčejte do cívky a neinstalujte jej pod desku nabíjecí stanice. Stočení do cívky způsobuje rušení signálu z nabíjecí stanice.



3.3.3 Kontrola umístění ohraničujícího vodiče



VAROVÁNÍ: Pokud se pracovní oblast nachází v blízkosti vodních těles, svahů, srázů nebo veřejných cest, ohraničující vodič je třeba doplnit ochrannou stěnou. Stěna musí být vysoká minimálně 15 cm (6 in).

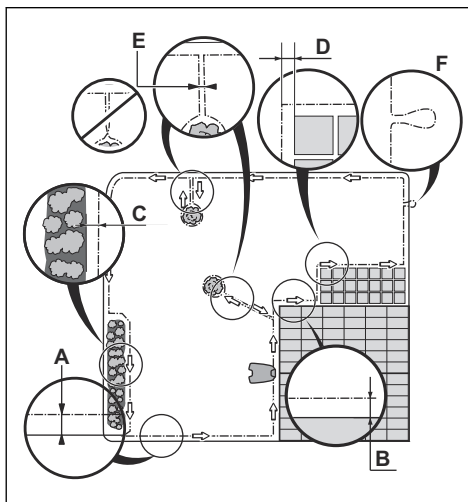

- Umístěte ohraničující vodič kolem celé pracovní oblasti (A). Přizpůsobte vzdálenost mezi ohraničujícím vodičem a překážkami.
- Umístěte ohraničující vodič 35 cm (14 in) (B) od překážky, která je vyšší než 5 cm (2 in).
- Umístěte ohraničující vodič 30 cm (12 in) (C) od překážky, která je vysoká 1-5 cm (0.4-2 in).
- Umístěte ohraničující vodič 10 cm (4 in) (D) od překážky, která je nižší než 1 cm (0.4 in).

- Pokud máte cestičku vydlážděnou kameny, která je ve stejné úrovni s trávníkem, umístěte ohraničující vodič pod kamennou dlažbu.

Povšimněte si: Pokud je kamenná dlažba široká minimálně 30 cm (12 in), použijte tovární nastavení pro funkci Jed' přes vodič, aby se posekala veškerá tráva vedle kamenné dlažby.



VAROVÁNÍ: Nenechte výrobek pracovat na šterku.

- Pokud vytvoříte ostrůvek, položte ohraničující vodič směrem k ostrůvku a od ostrůvku vedle sebe (E). Vodiče upevněte stejným kolíkem.
- Vytvořte očko (F) v místě, kde má být naváděcí vodič připojen k ohraničujícímu vodiči.



VAROVÁNÍ: Při instalaci ohraničujícího vodiče nevytvářejte ostré záhyby.



VAROVÁNÍ: Aby mohl výrobek pracovat ohleduplně bez hluku, izolujte všechny překážky, jako jsou stromy, kořeny a kameny.

3.3.3.1 Instalace ohraničujícího vodiče na svahu

- SILENO city, smart SILENO city: Na svazích se sklonem větším než 25% uvnitř pracovní oblasti izolujte svah pomocí ohraničujícího vodiče.
- SILENO life, smart SILENO life: Na svazích se sklonem větším než 30% uvnitř pracovní oblasti izolujte svah pomocí ohraničujícího vodiče.
- Na svazích se sklonem větším než 10% podél vnějšího okraje trávníku umístěte ohraničující vodič 20 cm (8 palců) (A) od okraje.
- Na svazích sousedících s veřejnými cestami vytvořte plot nebo ochrannou stěnu podél vnějšího okraje svahu.

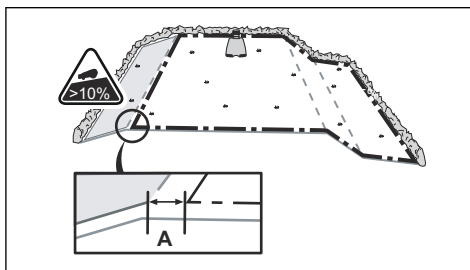

3.3.3.2 Průchody

Průchod je část vymezená po obou stranách ohraničujícím vodičem, která spojuje 2 pracovní oblasti. Průchod musí být široký minimálně 60 cm (24 in).

Povšimněte si: Pokud je průchod užší než 2 m (6.5 ft), instalujte skrze průchod naváděcí vodič.

3.3.3.3 Vytvoření ostrůvku

- Umístěte ohraničující vodič ke zvolenému místu a kolem něj a vytvořte tak ostrůvek.
- Umístěte 2 části ohraničujícího vodiče vedoucí k překážce a od překážky vedle sebe.
- Tyto 2 části ohraničujícího vodiče upevněte stejným kolíkem.

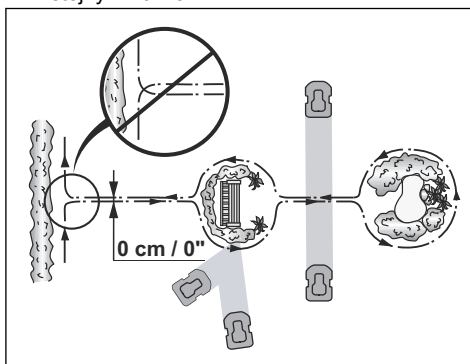

VAROVÁNÍ: Nepokládejte část ohraničujícího vodiče přes druhou část. Části ohraničujícího vodiče musí být rovnoběžně vedle sebe.



VAROVÁNÍ: Nepokládejte naváděcí vodič přes ohraničující vodič, například ohraničující vodič vedoucí k ostrůvku.

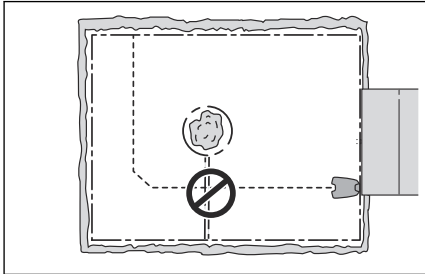

3.3.3.4 Vytvoření vedlejší plochy

Pokud má pracovní oblast 2 plochy, které nejsou spojeny průchodem, vytvořte vedlejší plochu.

- Umístěte ohraničující vodič kolem vedlejší plochy (B) a vytvořte tak ostrůvek. Pracovní oblast s nabíjecí stanicí je hlavní plocha (A). Další informace naleznete v části *Vytvoření ostrůvku na strani 17*.

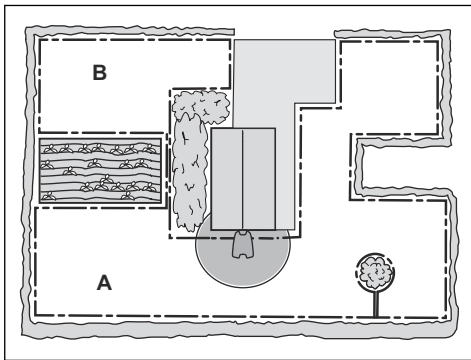

Povšimněte si: Při sečení trávníku na vedlejší ploše je nutné zvolit režim *Vedlejší plocha*. Další informace naleznete v části *2. plocha na strani 30*.

3.3.4 Kontrola umístění naváděcího vodiče

- Umístěte naváděcí vodič v linii minimálně 1 m (3.3 ft) před nabíjecí stanicí.

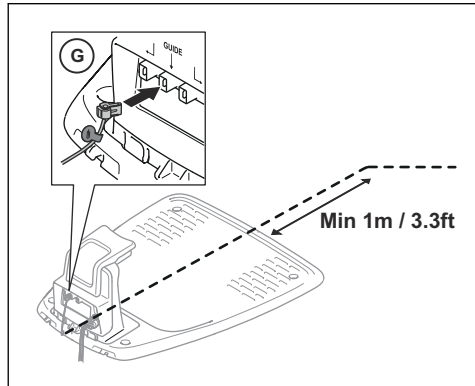

- Zajistěte vlevo od naváděcího vodiče dostatek volného místa (při pohledu směrem k nabíjecí stanici). Další informace naleznete v části *Kalibrace navádění na strani 21*.
- Umístěte naváděcí vodič minimálně 30 cm (12 ft) od ohraničujícího vodiče.
- Při instalaci naváděcího vodiče nevytvářejte ostré záhyby.
- Pokud je pracovní oblast ve svahu, umístěte naváděcí vodič šikmo přes svah.

3.3.5 Příklady pracovních oblastí

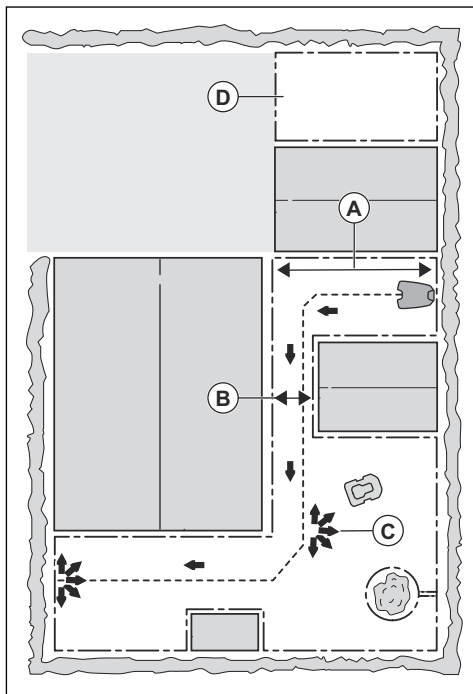

- Pokud je nabíjecí stanice umístěna v malém prostoru (A), zkontrolujte, zda je vzdálenost k ohraničujícímu vodiči minimálně 2 m (6.6 ft).
- Pokud je v pracovní oblasti průchod (B), zkontrolujte, zda je vzdálenost k ohraničujícímu vodiči minimálně 2 m (6.5 ft). Pokud je průchod menší než 2 m (6.5 ft), instalujte naváděcí vodič skrze průchod. Minimální průchod mezi ohraničujícími vodičem je 60 cm (24 in).
- Pokud pracovní oblast obsahuje plochy, které jsou spojeny malými průchody (C), můžete změnit nastavení ve funkci *Pokrytí travnaté plochy*. Další informace naleznete v části *Nastavení funkce Pokrytí travnaté plochy na strani 24*.
- Pokud pracovní oblast obsahuje vedlejší plochu (D), vyhledejte informace v části *Vytvoření vedlejší plochy na strani 18*. Umístěte výrobek na vedlejší plochu a vyberte režim *Vedlejší plocha*.

3.4 Instalace výrobku

3.4.1 Instalace nabíjecí stanice



VÝSTRAHA: Dodržujte národní předpisy ohledně elektrické bezpečnosti.

1. Je nezbytné přečíst si pokyny k nabíjecí stanici a pochopit je. Další informace naleznete v části *Kontrola umístění nabíjecí stanice na strani 15*.
2. Umístěte nabíjecí stanici na vybrané místo.
3. Připojte nízkonapětový kabel k nabíjecí stanici.
4. Umístěte zdroj napájení do minimální výšky 30 cm (12 in).

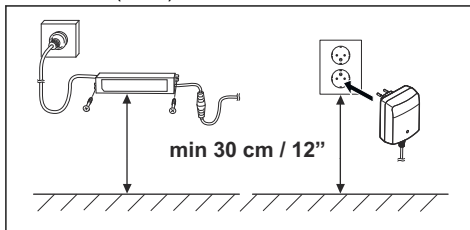

VÝSTRAHA: Neinstalujte napájecí zdroj do výšky, kde hrozí riziko zasažení vodou. Neinstalujte zdroj napájení na zem.

5. Připojte napájecí kabel k venkovní zásuvce 100–240 V.



VÝSTRAHA: Platí pro USA/ Kanadu. Pokud je napájecí zdroj instalován venku: Nebezpečí úrazu elektrickým proudem. Připojení proveďte pouze k zásuvce s proudovým chráničem třídy A (RCD) s vodotěsným pouzdem s vloženým nebo vyjmutým uzávěrem.

6. Připevněte nízkonapětový kabel k zemi pomocí kolíků nebo kabel zakopejte. Viz *Instalace vodiče na místo pomocí kolíků na strani 20* nebo *Zakopání ohraničujícího nebo naváděcího vodiče na strani 21*.

- Připojte vodiče k nabíjecí stanici. Viz část *Instalace ohraničujícího vodiče na strani 20* a *Instalace naváděcího vodiče na strani 20*.
- Přípevněte nabíjecí stanici k zemi pomocí přiložených šroubů.



VAROVÁNÍ: Je zakázáno dělat do desky nabíjecí stanice další otvory.



VAROVÁNÍ: Nepokládejte nohy na nabíjecí stanici!

3.4.2 Instalace ohraničujícího vodiče

- Umístěte ohraničující vodič kolem celé pracovní oblasti. Začněte a dokončete instalaci za nabíjecí stanicí.



VAROVÁNÍ: Nestáčejte nadbytečný kabel do cívky. Cívka způsobuje rušení s výrobkem.

- Otevřete konektor a umístěte do něj ohraničující vodič.

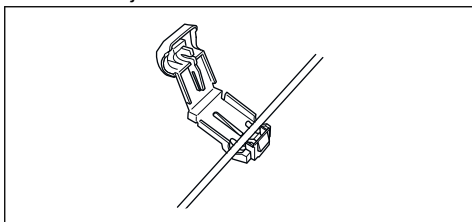

- Uzavřete konektor pomocí kleští.
- Přestřihněte ohraničující vodič 1-2 cm (0.4-0.8 in) nad každým konektorem.
- Zatlačte pravý konektor na kovový kolík se značkou „R“.
- Zatlačte levý konektor na kovový kolík se značkou „L“.

3.4.3 Instalace naváděcího vodiče

- Otevřete konektor a umístěte do něj vodič.
- Uzavřete konektor pomocí kleští.
- Přestřihněte naváděcí vodič 1-2 cm (0.4-0.8 in) nad každým konektorem.
- Zatlačte naváděcí vodič do otvoru v desce nabíjecí stanice.
- Zatlačte konektor na kovový kolík se značkou „G“.

- Umístěte konec naváděcího vodiče na očko na ohraničujícím vodiči.
- Přestřihněte ohraničující vodič pomocí štípacích kleští.
- Připojte naváděcí vodič k ohraničujícím vodičům pomocí spojky.

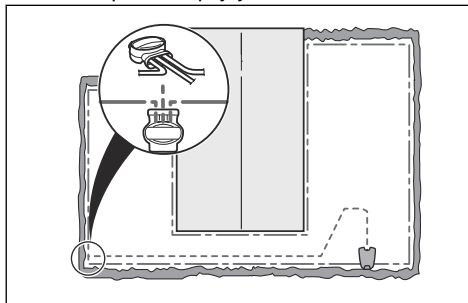

- Vložte 2 konce ohraničujícího vodiče a konec naváděcího vodiče do spojky.

Povšimněte si: Zkontrolujte, zda vidíte konec naváděcího vodiče přes průhlednou část spojky.

- Pomocí siko kleští stiskněte tlačítko na spojce.



VAROVÁNÍ: Smotání konců vodiče nebo použití svorkovnice izolované izolační páskou není dostatečný spoj přerušného vodiče. Vlhká půda může způsobit zoxídování vodiče a po jisté době přerušeni obvodu.

- Přípevněte naváděcí vodič k zemi. Pomocí kolíků přípevněte naváděcí vodič k zemi nebo jej zakopejte. Viz *Instalace vodiče na místo pomocí kolíků na strani 20* nebo *Zakopání ohraničujícího nebo naváděcího vodiče na strani 21*.

3.5 Instalace vodiče na místo pomocí kolíků

- Umístěte ohraničující a naváděcí vodič na zem.
- Umístěte kolíky ve vzdálenost minimálně 75 cm (30 in) od sebe.

- Zatlučte kolíky do země kladívkem nebo plastovou paličkou.



VAROVÁNÍ: Ujistěte se, že kolíky přidrží ohraničující a naváděcí vodič na zemi.

Povšimněte si: Po několika týdnech vodič zaroste trávou a nebude vidět.

3.6 Zakopání ohraničujícího nebo naváděcího vodiče

- Vytvořte drážku v zemi pomocí rýče nebo lopaty.
- Umístěte ohraničující nebo naváděcí vodič 1-20 cm (0.4-8 in) do země.

3.7 Změna polohy ohraničujícího nebo naváděcího vodiče

1. Pokud byl ohraničující nebo naváděcí vodič zajištěn na místě pomocí kolíků, odstraňte kolíky ze země.
2. Opatrně vytáhněte ohraničující nebo naváděcí vodič ze země.
3. Nastavte ohraničující nebo naváděcí vodič do nové polohy.
4. Umístěte ohraničující nebo naváděcí vodič do správné polohy. Viz *Instalace vodiče na místo pomocí kolíků na strani 20* nebo *Zakopání ohraničujícího nebo naváděcího vodiče na strani 21*.

3.8 Prodloužení ohraničujícího nebo naváděcího vodiče

Povšimněte si: Prodlužte ohraničující nebo naváděcí vodič, pokud je příliš krátký pro pracovní oblast. Používejte originální náhradní díly, například spojky.

1. Přestřihněte ohraničující nebo naváděcí vodič štípacími kleštěmi v místě, kde je nutné instalovat prodloužení.
2. Přidejte vodič, pokud je nutné instalovat prodloužení.
3. Umístěte ohraničující nebo naváděcí vodič do správné polohy.
4. Umístěte konce vodiče do spojky.

Povšimněte si: Ujistěte se, že vidíte konce ohraničujícího nebo naváděcího vodiče přes průhlednou část spojky.

5. Pomocí siko kleští stiskněte tlačítko na spojce.

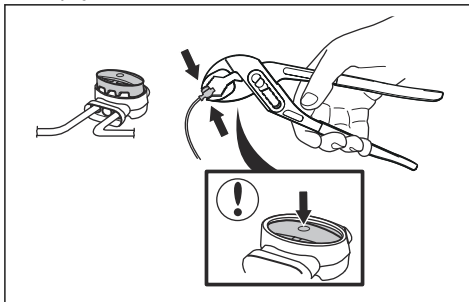

3.9 Po instalaci výrobku

3.9.1 Vizualní kontrola nabíjecí stanice

1. Zkontrolujte, zda kontrolka LED na nabíjecí stanici svítí zeleně.
2. Pokud kontrolka LED nesvítí zeleně, zkontrolujte instalaci. Viz část *Kontrolka nabíjecí stanice na strani 43* a *Instalace nabíjecí stanice na strani 19*.

3.9.2 Základní nastavení

Před prvním spuštěním výrobku musíte provést základní nastavení a kalibraci výrobku.

1. Stiskněte tlačítko **ON/OFF**.
2. Stiskněte **tlačítka se šipkami** a tlačítko **OK**. Vyberte *jazyk, zemi, datum, čas* a nastavte PIN kód.

Povšimněte si: Jako PIN kód není možné použít 0000.

3. Umístěte výrobek do nabíjecí stanice.
4. Stiskněte tlačítko **START** a zavřete víko.

3.9.3 Kalibrace navádění

Proces kalibrace nastaví co nejširší naváděcí koridor, aby se snížilo riziko vytváření kolejí na trávníku. Další informace naleznete v části *Nastavení výchozího bodu na strani 25*.

Povšimněte si: Výrobek vždy jezdí vlevo od naváděcího vodiče z pohledu směrem k nabíjecí stanici.

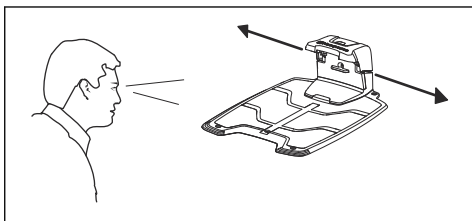

Pokud je vzdálenost na levé straně od výchozího bodu menší než 0.6 m (2 ft) proces kalibrace se přeruší. Pro dosažení nejširšího možného naváděcího koridoru dbejte, aby vzdálenost od výchozího bodu k ohraničujícímu vodiči byla minimálně 1.35 m (4.5 ft) (kolmo k naváděcímu vodiči).

3.10 Nastavení výrobku

Výrobek má tovární nastavení, ale nastavení lze přizpůsobit pro každou pracovní oblast.

3.10.1 Přístup do menu

1. Stiskněte tlačítko **STOP**.
2. Pomocí **kláves se šipkami nahoru a dolů** a tlačítka **OK** zadejte PIN kód.
3. Stiskněte tlačítko **MENU**.

3.10.2 Nastavení plánu



3.10.2.1 Průvodce

Průvodce je rychlý nástroj k nalezení vhodných nastavení plánu pro váš trávník.

1. Zadejte odhadovanou velikost vašeho trávníku. Není možné zadat větší velikost trávníku, než je maximální pracovní kapacita.
2. Stisknutím tlačítka **OK** potvrďte velikost trávníku. Po zadání velikosti vašeho trávníku průvodce navrhne buď vhodný denní plán (přejděte ke kroku 4), nebo bude vyžadovat zadání dnů bez aktivity.

3. Zvolte, v který den či v kterých dnech má být výrobek neaktivní. Pomocí **tlačítek se šipkami nahoru a dolů** přepínejte mezi dny.
4. Stisknutím tlačítka **OK** potvrďte zvolené dny bez aktivity.
5. Průvodce navrhne denní plán pro aktivní dny. Pokud chcete přesunout plánovaný interval na dřívější nebo pozdější dobu v daný den, stiskněte **tlačítko se šipkami nahoru nebo dolů**.
6. Stisknutím tlačítka **OK** potvrďte denní plán. Zobrazí se přehled denního plánu. Stisknutím tlačítka **OK** se vrátíte zpět do hlavní nabídky.

Povšimněte si: Chcete-li změnit nastavení plánu pro jednotlivé pracovní dny, použijte možnost *Plán – Pokročilé*.

3.10.2.2 Výpočet nastavení plánu

1. Vypočítejte velikost trávníku v m² (yd²).
2. Vydělte plochu trávníku v m² (yd²) přibližnou provozní kapacitou. Viz níže uvedená tabulka.
3. Výsledek se rovná počtu hodin. Tuto dobu musí výrobek pracovat každý den. Počet hodin zahrnuje dobu provozu i nabíjení.

Povšimněte si: Provozní kapacita je přibližná a nastavení plánu je možné upravit.

Model	Přibližná provozní kapacita, m ² (yd ²)/h
1250 m ²	60 / 72
1000 m ²	61 / 73
750 m ²	62 / 74
500 m ²	41 / 49
250 m ²	45 / 54

Příklad: Trávník s plochou 500 m² (600 yd²), sečení s modelem SILENO life specifikovaným pro 1250 m².

500 m² / 60 ≈ 8.5 h.

600 yd² / 72 ≈ 8.5 h.

Dny/týden	h/den	Nastavení plánu
7	8.5	07:00-15:30 / 7:00 am-3:30 pm

3.10.2.3 Nastavení plánu

1. Proveďte kroky 1–3 uvedené v části *Přístup do menu na strani 22*.
2. Použijte **tlačítka se šipkami** a tlačítko **OK** k pohybu ve struktuře menu *Plán > Pokročilé > Přehled*.
3. Pomocí **tlačítek se šipkami** a tlačítka **OK** vyberte den.
4. Pomocí **tlačítka se šipkou vlevo** zvolte období.
5. Stiskněte tlačítko **OK**.
6. Zadejte čas pomocí **tlačítek se šipkami**. Výrobek může každý den sekat trávu 1 nebo 2 období.

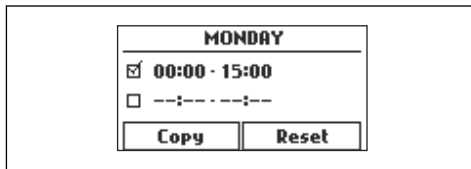

7. Pokud nechcete, aby výrobek sekal určitý den, zrušte zaškrtnutí políčka vedle 2 časových období.

3.10.2.4 Kopírování nastavení plánu

1. Proveďte kroky 1–3 uvedené v části *Přístup do menu na strani 22*.
2. Použijte **tlačítka se šipkami** a tlačítko **OK** k pohybu ve struktuře menu *Plán > Pokročilé > Přehled > Kopírovat*.
3. Pomocí **tlačítek se šipkami** a tlačítka **OK** zkopírujte nastavení plánu. Můžete kopírovat nastavení plánu den po dni nebo pro celý týden.

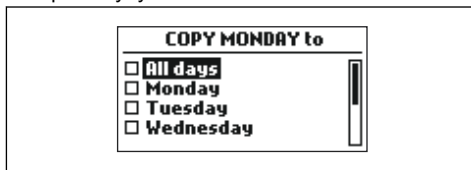

3.10.2.5 Resetování nastavení plánu

Můžete odebrat všechna nastavení plánu a použít tovární nastavení.

1. Proveďte kroky 1–3 uvedené v části *Přístup do menu na strani 22*.
2. Použijte **tlačítka se šipkami** a tlačítko **OK** k pohybu ve struktuře menu *Plán > Pokročilé > Přehled > Reset*.
 - a) Stisknutím **tlačítek se šipkami** vyberte *Tento den* a nastavte aktuální den na tovární nastavení.
 - b) Stisknutím **tlačítek se šipkami** vyberte *Celý týden* a nastavte všechna nastavení plánu na tovární nastavení.
3. Stiskněte tlačítko **OK**.

3.10.3 Úroveň zabezpečení



Můžete vybírat ze 3 úrovní zabezpečení výrobku.

Funkce	Nízké	Sřední (SILENO life)	Vysoké (SILENO li-fe)
		Vysoké (SILENO city)	
Alarm			X
PIN kód		X	X
Časový zámek	X	X	X

- **Alarm** – Alarm se spustí, pokud není PIN kód zadán do 10 sekund po stisknutí tlačítka **STOP**. Alarm se také spustí po zvednutí výrobku. Alarm se vypne po zadání PIN kódu.
- **PIN kód** – Správný PIN kód je třeba zadat, abyste získali přístup ke struktuře menu výrobku. Pokud je 5krát zadán nesprávný PIN kód, výrobek se na určitou dobu zamkne. Zámek se prodlouží každým novým nesprávným pokusem.
- **Časový zámek** – Výrobek se zamkne, pokud není PIN kód zadán během 30 dní. Chcete-li získat přístup k výrobku, zadejte PIN kód.

3.10.3.1 Nastavení úrovně zabezpečení

Vyberte 1 ze 3 úrovní zabezpečení pro váš výrobek.

1. Provedte kroky 1–3 uvedené v části *Přístup do menu na strani 22*.
2. Použijte **tlačítka se šipkami** a tlačítko **OK** k pohybu ve struktuře menu *Nastavení > Zabezpečení > Úroveň zabezpečení*.
3. Pomocí **tlačítek se šipkami** a tlačítka **OK** vyberte úroveň zabezpečení.
4. Stiskněte tlačítko **OK**.

3.10.3.2 Změna PIN kódu

1. Provedte kroky 1–3 uvedené v části *Přístup do menu na strani 22*.
2. Použijte **tlačítka se šipkami** a tlačítko **OK** k pohybu ve struktuře menu *Nastavení > Zabezpečení > Pokročilé > Změnit PIN kód*.
3. Zadejte nový PIN kód.
4. Stiskněte tlačítko **OK**.
5. Zadejte nový PIN kód.
6. Stiskněte tlačítko **OK**.
7. Poznamenejte si nový PIN kód. Další informace naleznete v části *Úvod na strani 3*.

3.10.4 SensorControl



SILENO life, smart SILENO life.

Funkce SensorControl automaticky upravuje dobu sečení podle růstu trávy. Výrobek není povoleno provozovat déle, než je nastaveno v nastavení plánu.

První provoz v daný den je nastaven v nastavení plánu. Výrobek vždy dokončí 1 cyklus sečení a potom funkce SensorControl zvolí, zda bude výrobek pokračovat v činnosti či nikoli.

Povšimněte si: Funkce SensorControl se resetuje v případě, že přístroj nebude v provozu déle než 50 hodin nebo po resetování všech uživatelských nastavení. Pokud resetujete nastavení plánu, funkce SensorControl se nezmění.

3.10.4.1 Nastavení funkce SensorControl

1. Provedte kroky 1–3 uvedené v části *Přístup do menu na strani 22*.

2. Použijte **tlačítka se šipkami** a tlačítko **OK** k pohybu ve struktuře menu *SensorControl > Použít SensorControl*.
3. Stisknutím tlačítka **OK** vyberte funkci SensorControl.
4. Stiskněte tlačítko **BACK**.

3.10.4.2 Nastavení frekvence funkce SensorControl

Nastavte, jak často musí výrobek sekat trávu při použití funkce SensorControl. K dispozici jsou 3 úrovně frekvence: Nízká, Střední a Vysoká. Čím vyšší je frekvence, tím déle má výrobek povoleno pracovat.

1. Provedte kroky 1–3 uvedené v části *Přístup do menu na strani 22*.
2. Použijte **tlačítka se šipkami** a tlačítko **OK** k pohybu ve struktuře menu *SensorControl > Doba sečení*.
3. Pomocí **tlačítek se šipkami** vyberte frekvenci: *Nízká*, *Střední* nebo *Vysoká*.
4. Stiskněte tlačítko **BACK**.

3.10.5 Pokrytí travnaté plochy

Funkce Pokrytí travnaté plochy slouží k navádění výrobku do vzdálených částí pracovní oblasti.

Trávník můžete rozdělit na 3 plochy.

3.10.5.1 Nastavení funkce Pokrytí travnaté plochy

1. Provedte kroky 1–3 uvedené v části *Přístup do menu na strani 22*.
2. Použijte **tlačítka se šipkami** a tlačítko **OK** k pohybu ve struktuře menu *Nastavení > Pokrytí travnaté plochy > Plocha 1–3*.
3. Pomocí **tlačítka se šipkou** zvolte plochu.
4. Stiskněte tlačítko **OK**.
5. Změřte vzdálenost od nabíjecí stanice k začátku plochy. Změřte naváděcí vodič. Další informace naleznete v části *Měření vzdálenosti od nabíjecí stanice na strani 25*.
6. Stisknutím **tlačítek se šipkami** zvolte vzdálenost, naměřenou v metrech.
7. Stiskněte tlačítko **OK**.
8. Pomocí **tlačítek se šipkami** vyberte % doby sečení. Po tuto dobu musí výrobek sekat příslušnou plochu. % se rovná % plochy ve vztahu k celkové pracovní oblasti.

- a) Změřte plochu.
- b) Vydělte plochu pracovní oblasti.
- c) Převedte výsledek na %.

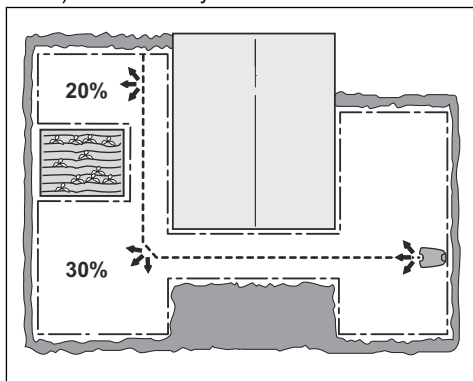

9. Stiskněte tlačítko **BACK**.

3.10.5.2 Zkouška funkce Pokrytí travnaté plochy

1. Umístěte výrobek do nabíjecí stanice.
2. Proved'te kroky 1–3 uvedené v části *Přístup do menu na strani 22*.
3. Použijte **tlačítka se šípkami** a tlačítko **OK** k pohybu ve struktuře menu *Nastavení > Pokrytí travnaté plochy > Plocha 1–3 > Více > Test*.
4. Stiskněte tlačítko **OK**.
5. Stiskněte tlačítko **START**.
6. Zavřete víko.
7. Zkontrolujte, zda je výrobek schopen nalézt danou plochu.

3.10.5.3 Měření vzdálenosti od nabíjecí stanice

1. Umístěte výrobek do nabíjecí stanice.
2. Proved'te kroky 1–3 uvedené v části *Přístup do menu na strani 22*.
3. Použijte **tlačítka se šípkami** a tlačítko **OK** k pohybu ve struktuře menu *Nastavení > Pokrytí travnaté plochy > Plocha 1–3 > Jak daleko?*
4. Pomocí **tlačítek se šípkami** nastavte hodnotu 500 m jako vzdálenost.
5. Stiskněte tlačítko **OK**.
6. Použijte **tlačítka se šípkami** a tlačítko **OK** k pohybu ve struktuře menu *Nastavení > Pokrytí travnaté plochy > Plocha 1–3 > Více > Test*.

7. Stiskněte tlačítko **OK**.
8. Stiskněte tlačítko **STOP**, když je produkt ve vzdálenosti, kterou jste vybrali pro měření. Vzdálenost se zobrazí na displeji.

3.10.5.4 Vypnutí nebo zapnutí funkce Pokrytí travnaté plochy

Vypněte nebo zapněte funkci *Pokrytí travnaté plochy* pro každou plochu.

1. Proved'te kroky 1–3 uvedené v části *Přístup do menu na strani 22*.
2. Použijte **tlačítka se šípkami** a tlačítko **OK** k pohybu ve struktuře menu *Nastavení > Pokrytí travnaté plochy > Plocha 1–3 > Vypnout*.
3. Stiskněte tlačítko **OK**.
4. Stiskněte tlačítko **BACK**.

3.10.5.5 Resetování nastavení Pokrytí travnaté plochy

U každé plochy můžete resetovat nastavení *Pokrytí travnaté plochy* a použít tovární nastavení.

1. Proved'te kroky 1–3 uvedené v části *Přístup do menu na strani 22*.
2. Použijte **tlačítka se šípkami** a tlačítko **OK** k pohybu ve struktuře menu *Nastavení > Pokrytí travnaté plochy > Plocha 1–3 > Více > Reset*.
3. Stiskněte tlačítko **OK**.

3.10.6 Nastavení výchozího bodu

Tato funkce umožňuje řídit, jak daleko musí výrobek vyjet podél naváděcího vodiče z nabíjecí stanice, než začne pracovat. Nastavení z výroby je 60 cm a maximální vzdálenost je 300 cm.

Povšimněte si: Tato funkce je užitečná, když je nabíjecí stanice umístěná pod verandou nebo v jiném stíněném prostoru. Výběr dobrého výchozího bodu je důležitý proto, aby mohl být optimalizován proces kalibrace.

1. Proved'te kroky 1–3 uvedené v části *Přístup do menu na strani 22*.
2. Použijte **tlačítko se šípkou** a tlačítko **OK** k pohybu ve struktuře menu *Nastavení > Instalace > Výchozí bod*.
3. Pomocí **tlačítek se šípkami** zadejte vzdálenost v cm.

4. Stiskněte tlačítko **ZPĚT**.

3.10.7 Nastavení funkce Jed' přes vodič

Přední část výrobku se vždy pohybuje přes ohraničující vodič o zadanou vzdálenost předtím, než se výrobek přesune zpět do pracovní oblasti. Tovární nastavení je 30 cm. Můžete vybrat vzdálenost 20-40 cm.

1. Proveďte kroky 1–3 uvedené v části *Přístup do menu na strani 22*.
2. Použijte **tlačítko se šipkou** a tlačítko **OK** k pohybu ve struktuře menu *Nastavení > Instalace > Jed' přes vodič*.
3. Pomocí **tlačítek se šipkami** nastavte vzdálenost v cm.
4. Stiskněte tlačítko **ZPĚT**.

3.10.8 ECO mód

ECO mód zastaví signál v ohraničující smyčce, naváděcím vodiči a nabíjecí stanici, když je výrobek zaparkovaný nebo když se nabíjí.

Povšimněte si: Použijte *ECO mód*, pokud signál z nabíjecí stanice způsobuje rušení jiných bezdrátových zařízení, například sluchadel nebo garážových vrat.

Povšimněte si: Před vyjmutím výrobku z nabíjecí stanice stiskněte tlačítko **STOP**. Pokud tak neučiníte, výrobek nebude možné spustit v pracovní oblasti.

3.10.8.1 Nastavení ECO módu

1. Proveďte kroky 1–3 uvedené v části *Přístup do menu na strani 22*.
2. Použijte tlačítka se šipkami a tlačítko **OK** k pohybu ve struktuře menu *Nastavení > Instalace > ECO mód*.
3. Stisknutím tlačítka **OK** vyberte *ECO mód*.
4. Stiskněte tlačítko **ZPĚT**.

3.10.9 Eliminace narážení do stanice sekačky

Opotřebením výrobku a domečku sekačky se sníží, pokud zvolíte možnost *Vyhnout se nárazu do stanice sekačky*.

1. Proveďte kroky 1–3 uvedené v části *Přístup do menu na strani 22*.

2. Použijte tlačítka se šipkami a tlačítko **OK** k pohybu ve struktuře menu *Nastavení > Instalace > Domeček sekačky > Vyhnout se nárazu do stanice sekačky*.
3. Stiskněte tlačítko **ZPĚT**.

Povšimněte si: Po zvolení možnosti *Vyhnout se nárazu do stanice sekačky* se může stát, že výrobek nebude sekat kolem nabíjecí stanice.

3.10.10 Obecné

V části *Obecné* můžete měnit obecná nastavení výrobku.

3.10.10.1 Nastavení času a data

1. Proveďte kroky 1–3 uvedené v části *Přístup do menu na strani 22*.
2. Použijte **tlačítka se šipkami** a tlačítko **OK** k pohybu ve struktuře menu *Nastavení > Obecné > Čas a datum*.
3. Pomocí **tlačítek se šipkami** nastavte čas a poté stiskněte tlačítko **ZPĚT**.
4. Pomocí **tlačítek se šipkami** nastavte datum a poté stiskněte tlačítko **ZPĚT**.
5. Pomocí **tlačítek se šipkami** nastavte formát času a poté stiskněte tlačítko **ZPĚT**.
6. Pomocí **tlačítek se šipkami** nastavte formát data a poté stiskněte tlačítko **ZPĚT**.

3.10.10.2 Nastavení jazyka

1. Proveďte kroky 1–3 uvedené v části *Přístup do menu na strani 22*.
2. Použijte **tlačítka se šipkami** a tlačítko **OK** k pohybu ve struktuře menu *Nastavení > Obecné > Jazyk*.
3. Pomocí **tlačítek se šipkami** vyberte jazyk a poté stiskněte tlačítko **ZPĚT**.

3.10.10.3 Nastavení země

1. Proveďte kroky 1–3 uvedené v části *Přístup do menu na strani 22*.
2. Použijte **tlačítka se šipkami** a tlačítko **OK** k pohybu ve struktuře menu *Nastavení > Obecné > Země*.
3. Pomocí **tlačítek se šipkami** vyberte zemi a poté stiskněte tlačítko **ZPĚT**.

3.10.10.4 Resetování všech uživatelských nastavení

1. Proveďte kroky 1–3 uvedené v části *Přístup do menu na strani 22*.
2. Použijte **tlačítka se šipkami** a tlačítko **OK** k pohybu ve struktuře menu *Nastavení > Obecné > Reset všech nastavení zákazníka*.
3. Pomocí **tlačítka se šipkou vpravo** vyberte možnost *Dokončit reset nastavení zákazníka*.
4. Po stisknutí tlačítka **OK** se všechna nastavení uživatele resetují.

Povšimněte si: Nastavení *Úroveň zabezpečení, PIN kód, Signál smyčky, Zprávy, Datum a čas, Jazyk a Země* se neresetují.

3.10.10.5 O produktu

Menu *O produktu* zobrazuje informace o výrobku, např. výrobní číslo a verze softwaru.

3.10.11 GARDENA smart system

Pouze pro modely smart SILENO city a smart SILENO life.

Výrobek se může připojit k mobilním zařízením s instalovanou aplikací GARDENA Smart System. GARDENA Smart System umožňuje bezdrátovou komunikaci mezi výrobkem a dalšími zařízeními v systému GARDENA Smart System, jako je například smart řízení zavlažování a smart senzor.

V této nabídce můžete:

- zahrnout svůj smart produkt do aplikace GARDENA Smart System nebo jej z ní vyloučit,
- zkontrolovat stav bezdrátového připojení k aplikaci Smart System.

Povšimněte si: Vlastní propojení může trvat několik minut. Po úspěšném párování se automaticky vrátíte na úvodní obrazovku výrobku. Pokud párování z jakéhokoli důvodu selže, zkuste to znovu.

3.10.11.1 Instalace

Ujistěte se, že je výrobek plně nainstalován před tím, než jej spárujete s aplikací GARDENA Smart System. Další informace naleznete v části

Instalace na strani 15. Instalaci je třeba pečlivě naplánovat.

3.10.11.2 Aktivujte režim zařazení

Chcete-li výrobek zahrnout do aplikace GARDENA Smart System:

1. Zvolte ikonu Smart System v hlavní nabídce výrobku a stiskněte **OK**. Na displeji se zobrazí možnost *Aktivovat režim zařazení*.
2. Zvolte *Ano* stisknutím **tlačítka se šipkou vpravo** a poté stiskněte **OK**.
3. Zadejte PIN kód pomocí **tlačítek se šipkami nahoru a dolů** a stiskněte **OK**.
4. Na displeji výrobku se zobrazí kód zařazení.

Povšimněte si: Výrobek lze zobrazit jako zařízení v aplikaci Smart System, pouze pokud již byl zařazen z rozhraní výrobku.

3.10.11.3 Zařazení do aplikace

Zařazení všech chytrých zařízení GARDENA se provádí prostřednictvím aplikace Smart System.

Stažení aplikace GARDENA Smart System

1. Stáhněte si aplikaci GARDENA Smart System z obchodu App Store nebo Google Play.
2. Otevřete aplikaci a zaregistrujte se jako uživatel.
3. Přihlaste se a na startovní stránce aplikace zvolte možnost *Zařadit zařízení*.
4. Postupujte podle pokynů v aplikaci.

Povšimněte si: Funkce smart gateway vyžaduje připojení k internetu pro zahrnutí výrobku do aplikace.

3.10.11.4 Neaktivní nabídky

Pokud je smart produkt součástí systému Smart System, některá menu na displeji výrobku se deaktivují. Stále uvidíte všechna nastavení výrobku, některá z nich však bude možné změnit pouze prostřednictvím aplikace GARDENA Smart System. Následující nastavení jsou v nabídce výrobku zablokována:

- Plán
- Čas a datum
- Jazyk
- Země

3.10.11.5 Odebrání zařízení

Chcete-li odebrat bezdrátové připojení mezi výrobkem a aplikací Smart System, vyberte v menu výrobku možnost *Odebrat zařízení*. Pokud odebrání zařízení potvrdíte, bude ukončena komunikace mezi výrobkem a ostatními zařízeními systému Smart System.

Povšimněte si: Výrobek je nutno ze seznamu výrobků v aplikaci GARDENA Smart System odstranit ručně.

3.10.11.6 Stav aplikace GARDENA Smart System

Spojeno Ano/Ne

Když je výrobek připojen k bráně Smart System Gateway, můžete v této nabídce zkontrolovat stav připojení. Stav je buď připojeno *Ano* nebo nepřipojeno *Ne*.

Intenzita signálu

Kvalita signálu mezi výrobkem a bránou může mít hodnoty *Dobrý*, *Slabý* nebo *Špatný*. Abyste dosáhli nejlepšího výkonu aplikace Smart System, měla by být nabíjecí stanice výrobku nejlépe umístěna na místě s hodnotou *Síla signálu – Dobrý*.

4 Provoz

4.1 Tlačítko ON/OFF



VÝSTRAHA: Před spuštěním výrobku si pozorně přečtěte bezpečnostní pokyny.



VÝSTRAHA: Ruce a nohy udržujte mimo dosah rotujících břitů. Když je spuštěný motor, nikdy nedávejte ruce nebo nohy do blízkosti stroje nebo pod něj.



VÝSTRAHA: Výrobek nepoužívejte, pokud jsou v pracovní oblasti osoby, zejména děti nebo zvířata.

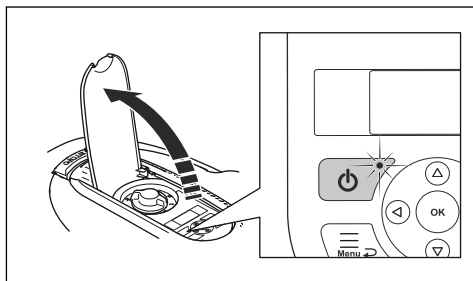

- Stisknutím tlačítka **ON/OFF** výrobek zapněte. Výrobek je aktivní, pokud svítí kontrolka na tlačítku **ON/OFF**.
- Stisknutím tlačítka **ON/OFF** vypněte výrobek.

4.1.1 Kontrolka

Kontrolka na tlačítku **ON/OFF** je důležitý indikátor stavu sekačky:

- Výrobek je aktivní, pokud kontrolka svítí nepřetržitě.
- Výrobek je v pohotovostním režimu, pokud kontrolka bliká. To znamená, že uživatel musí výrobek nejprve aktivovat stisknutím tlačítka **ON/OFF**.
- Výrobek je vypnutý, když nesvítí kontrolka.



VÝSTRAHA: Bezpečné provádění kontroly nebo údržby výrobku je možné jen s vypnutým výrobkem. Výrobek je vypnutý, pokud nesvítí kontrolka v tlačítku **ON/OFF**.

4.2 Spuštění výrobku

1. Otevřete dvířka klávesnice.
2. Stiskněte tlačítko **ON/OFF**. Displej se rozsvítí.
3. Pomocí **kláves se šipkami nahoru a dolů** a tlačítka **OK** zadejte PIN kód.

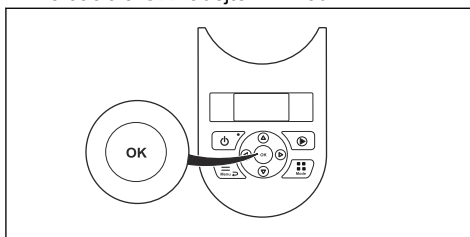

4. Vybte požadovaný provozní režim a potvrďte jej tlačítkem **OK**. Další informace naleznete v části *Provozní režimy na strani 29*.
5. Zavřete víko.

Povšimněte si: Pokud je výrobek zaparkovaný v nabíjecí stanici, opusťte ji až tehdy, když je baterie úplně nabitá a když mu plán umožňuje začít pracovat.

4.3 Provozní režimy

Po stisknutí tlačítka **Režim** je možné vybrat následující provozní režimy:

- Hlavní plocha
- Vedlejší plocha (2. plocha)
- Parkování
- Parkování / plán
- Přeskočit plán
- Místní sečení (SILENO life, smart SILENO life)

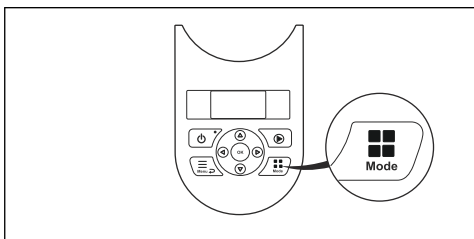

4.3.1 Hlavní plocha

Hlavní plocha je standardní režim provozu, ve kterém výrobek automaticky seče a nabíjí se.

4.3.2 2. plocha

Pro sekání na vedlejší ploše musí být zvolen režim *Vedlejší plocha*. Pokud vyberete možnost *Vedlejší plocha*, výrobek bude sekat, dokud mu vydrží baterie.

Když se výrobek nabíjí v režimu *Vedlejší plocha*, úplně se nabije, vyjede ven asi 50 cm a zastaví se. To znamená, že je výrobek nabitý a připravený začít sekat. Pokud je po nabíjení potřeba posekat hlavní pracovní oblast, je doporučeno před umístěním výrobku zpět do nabíjecí stanice přepnout provozní režim na hodnotu *Hlavní plocha*.

4.3.3 Parkování

Provozní režim *Parkování* znamená, že výrobek zůstane v nabíjecí stanici, dokud nebude zvolen jiný provozní režim.

4.3.4 Parkování / plán

Provozní režim – Parkování / plán znamená, že výrobek zůstane v nabíjecí stanici, dokud mu další plán nebo pohotovostní režim neumožní pracovat. Další informace naleznete v části *Plán a pohotovostní režim na straně 31*.

4.3.5 Přeskočit plán

Nastavení plánu je možné dočasně potlačit zvolením možnosti *Přeskočit plán*. Plán je možné potlačit na dobu 3 hodin. Není možné potlačit klidové období.

4.3.6 Místní sečení

SILENO life, smart SILENO life.

Funkce *Místní sečení* je vhodná pro rychlé sečení oblastí, ve které byla tráva posekána

méně než v jiných částech zahrady. Výrobek je nutné ručně přemístit na vybranou plochu.

Místní sečení znamená, že výrobek seče do spirály, aby posekal trávu v oblasti, ve které byl spuštěn. Jakmile je sečení dokončeno, výrobek se automaticky přepne zpět do režimu *Hlavní plocha* nebo *Vedlejší plocha*.

Funkce *Místní sečení* se aktivuje tlačítkem **START**. Můžete vybrat způsob, jakým bude výrobek pokračovat v práci, jakmile je sečení dokončeno, a to tak, že stisknete **tlačítko se šipkou vpravo** a poté zvolíte možnost *Hlavní plocha* nebo *Vedlejší plocha*.

4.4 Zastavení

1. Stiskněte tlačítko **STOP** na horní straně výrobku.

Výrobek se zastaví a zastaví se motor břitů.

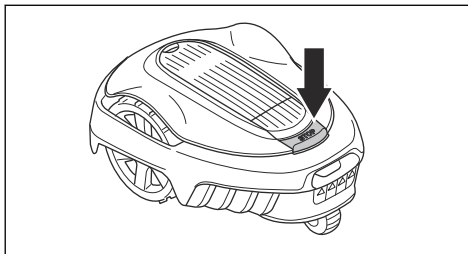

4.5 Vypnutí

1. Stiskněte tlačítko **STOP**.
2. Otevřete víko.
3. Stiskněte tlačítko **ON/OFF** po dobu 3 sekund.

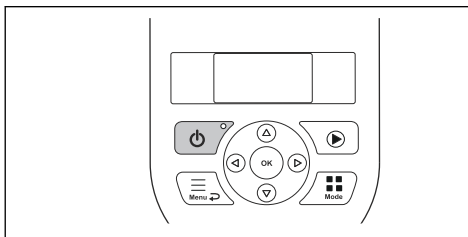

4. Výrobek se vypne.
5. Zkontrolujte, že nesvítí kontrolka na tlačítku **ON/OFF**.

4.6 Plán a pohotovostní režim

Výrobek obsahuje vestavěné klidové období (viz tabulka Klidové období). Klidová doba představuje např. vhodnou příležitost pro zavlažování trávníku nebo hraní her.

Model	Klidové období, minimální počet hodin za den
1 250 m ²	3
1 000 m ²	8
500 m ²	13
250 m ²	19

4.6.1 Příklad 1

Tento příklad se vztahuje na výrobky se zadanou pracovní plochou 500 m², ale princip je stejný u ostatních modelů.

Nastavení plánu, Perioda 1: 8:00-22:00.

Aktivní perioda (A): 8:00-19:00.

Podle nastavení plánu začíná výrobek sekat trávník v 08:00. Výrobek však bude zaparkován v pohotovostním režimu v nabíjecí stanici od 19:00 hodin a začne opět sekat v 08:00 hodin.

Pokud rozdělíte nastavení plánu na 2 pracovní období, je možné pohotovostní dobu rozdělit na několik období. Minimální klidové období musí nicméně vycházet z tabulky Klidové období.

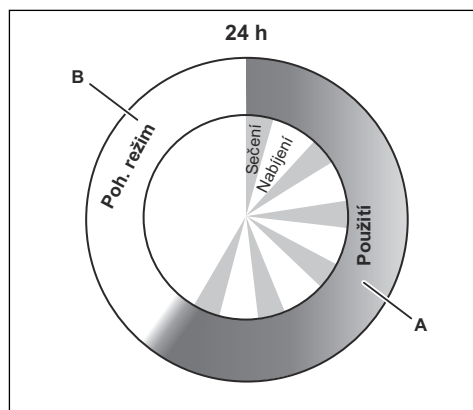

Příklad: Zadaná pracovní plocha 500 m²

Provoz, A = max. počet hodin	11
Nabíjení/klidová doba, B = min. počet hodin	13

4.6.2 Příklad 2

Tento příklad se vztahuje na výrobky se zadanou pracovní plochou 500 m², ale princip je stejný u ostatních modelů.

Nastavení plánu lze rozdělit na 2 pracovní období, aby se zabránilo sečení v době, kdy na trávníku obvykle probíhají jiné činnosti. Pokud rozdělíte nastavení plánu na 2 pracovní období, pohotovostní doba se rozdělí na několik období. Celkové klidové období musí nicméně vycházet z tabulky Klidové období.

Nastavení plánu, Perioda 1 (A): 8:00-17:00.

Nastavení plánu, Perioda 2 (C): 20:00-23:00.

Aktivní perioda (A): 8:00-17:00

Aktivní perioda (C): 20:00-22:00.

Výrobek pracuje v rozmezí 08:00 až 17:00. Poté začne znovu v 20:00, ale zastaví se v 22:00 kvůli pohotovostnímu režimu do dalšího spuštění v 08:00.

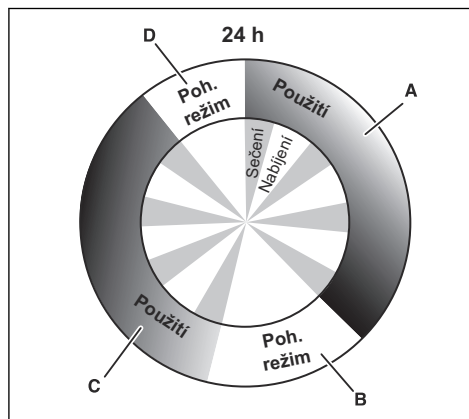

Příklad: Zadaná pracovní plocha 500 m²

Provoz, A + C = max. počet hodin	11
Nabíjení/klidová doba, B + D = min. počet hodin	13

4.7 Nabítí baterie

Pokud je výrobek nový, nebo byl z nějakého jiného důvodu dlouho uskladněn, baterie může být vybitá a před spuštěním je potřeba ji nabít. V režimu *Hlavní plocha* výrobek automaticky střídá sečení a nabíjení.



VÝSTRAHA: Výrobek nabíjejte pouze pomocí nabíjecí stanice, která je určena pro příslušný model.

Nesprávné použití může vést k úrazu elektrickým proudem, přehřátí nebo úniku leptavých látek z baterie.

V případě úniku elektrolytu jej opláchněte vodou a v případě zasažení očí vyhledejte lékařskou pomoc atd.

1. Stisknutím tlačítka **ON/OFF** spusťte výrobek.
2. Umístěte výrobek do nabíjecí stanice. Zasaňte výrobek co nejdále, aby byl zajištěn dobrý kontakt mezi výrobkem a nabíjecí stanicí. Podívejte se na část věnovanou kontaktním a nabíjecím proužkům v kapitole *Popis výrobku na straně 4*
3. Na displeji se zobrazuje zpráva, že probíhá nabíjení.

4.8 Nastavení výšky sečení

Výška sečení se může měnit od hodnoty MIN (2 cm / 0.8 in) do hodnoty MAX (5 cm / 2 in).



VAROVÁNÍ: Během prvních týdnů po nové instalaci je potřeba nastavit výšku sečení na MAX, aby nedošlo k poškození vodiče smyčky. Poté je možné výšku sečení snižovat o stupeň každý týden, dokud nedosáhnete požadované výšky sečení.

4.8.1 Nastavení výšky sečení

1. Zastavte výrobek stisknutím tlačítka **STOP**.
2. Otevřete víko.

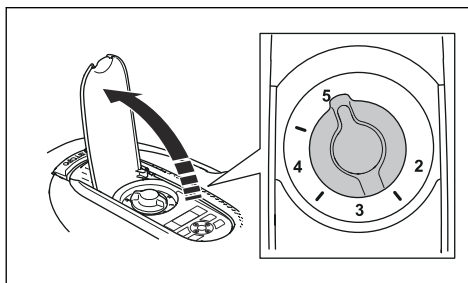

3. Otočte knoflík do požadované polohy.
 - Otáčením ve směru hodinových ručiček výšku sečení zvýšíte.
 - Otáčením proti směru hodinových ručiček výšku sečení snížíte.
4. Zavřete víko.

5 Údržba

5.1 Úvod – údržba

Pro vyšší provozní spolehlivost a delší servisní životnost: výrobek pravidelně kontrolujte, čistěte a v případě potřeby vyměňte opotřebované díly. Veškerá údržba a servis se musí provádět podle pokynů společnosti GARDENA. Další informace naleznete v části *Podmínky záruky na strani 52*.

Při prvním použití výrobku kontrolujte žací kotouč a břity jednou týdně. Pokud je opotřebovaný během tohoto období nízké, interval kontrol je možné prodloužit.

Je důležité, aby se žací kotouč otáčel snadno. Ostří břitů nesmí být poškozené. Životnost břitů se značně liší a závisí mimo jiné na následujících faktorech:

- Doba provozu a velikost pracovní oblasti.
- Typ trávy a sezónního růstu.
- Hlinitá nebo písčité půda a použití hnojiv.
- Přítomnost předmětů jako jsou šišky, padavčata, hračky, kameny, kořeny a podobně.

Normální životnost je 4 až 7 týdnů při použití za příznivých podmínek. Informace o postupu při výměně břitů viz *Výměna nožů na strani 34*.

Povšimněte si: Práce s tupými břity přináší horší výsledky sečení. Tráva není posečena úhledně a zvyšuje se spotřeba el. energie, takže je narušena schopnost výrobku sekat větší plochu.



VÝSTRAHA: Před zahájením provádění jakékoliv údržby musíte výrobek vypnout. Výrobek je vypnutý, pokud nesvítí kontrolka na tlačítku **ON/OFF**.



VÝSTRAHA: Nasadte si ochranné rukavice.

5.2 Vyčistěte výrobek.

Je důležité udržovat výrobek v čistotě. Výrobek s velkým množstvím zachycené trávy se tak dobře nevyrovná s prací ve svahu. Doporučuje se čištění pomocí kartáče.

Společnost GARDENA nabízí jako příslušenství speciální soupravu pro čištění a provádění údržby. Kontaktujte centrální oddělení služeb společnosti GARDENA.



VAROVÁNÍ: K čištění výrobku nikdy nepoužívejte vodu pod vysokým tlakem. Nikdy nepoužívejte k čištění ředidla.

5.2.1 Podvozek a žací kotouč

Jednou týdně zkontrolujte žací kotouč a břity.

1. Stiskněte tlačítko **STOP**.
2. Stisknutím tlačítka **ON/OFF** po dobu 3 sekund vypnete výrobek.
3. Zkontrolujte, že nesvítí kontrolka na tlačítku **ON/OFF**.
4. Pokud je výrobek velmi znečištěný, vyčistěte jej pomocí kartáče na nádobí nebo zahradní hadice. Nepoužívejte vysokotlaký čistič.
5. Postavte výrobek na bok.
6. Vyčistěte kotouč s břity a podvozek, například pomocí kartáče na nádobí. Současně zkontrolujte, zda se kotouč s břity otáčí volně a nedrhne o chránič nohou. Také zkontrolujte, zda jsou břity nepoškozené a mohou se volně otáčet.

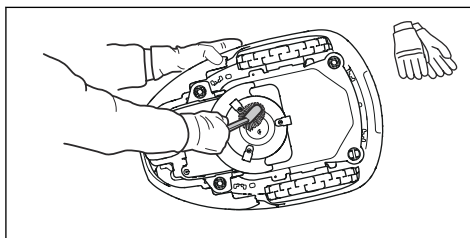

5.2.2 Kola

Očistěte prostor kolem předních kol a zadního kola a také držák zadního kola. Tráva na kolech může negativně ovlivnit pohyb výrobku na svazích.

5.2.3 Kryt

Kryt čistěte vlhkou, měkkou houbou nebo utěrkou. Pokud je kryt silně znečištěný, možná bude zapotřebí použít mýdlový roztok nebo tekutý čisticí prostředek.

5.2.4 Nabíjecí stanice

Nabíjecí stanici pravidelně čistěte od trávy, listí, větviček a dalších objektů, které by mohly vadit sekačce při zajíždění.



VÝSTRAHA: Před prováděním údržby nebo čištěním nabíjecí stanice či zdroje napájení odpojte nabíjecí stanici vytažením zástrčky.

5.3 Výměna břitů



VÝSTRAHA: Používejte břity a šrouby správného typu. Společnost GARDENA může zaručit bezpečnost pouze při použití originálních břitů. Kdybyste vyměnili pouze nože a znovu použili původní šroub, mohl by se během sečení opotřebovávat. Nože by pak mohly být vymrštěny ven a způsobit vážný úraz.

Opotřebované nebo poškozené díly z bezpečnostních důvodů vyměňte. Břity je třeba pravidelně měnit i v případě, že jsou nepoškozené, aby bylo dosaženo co nejlepších výsledků sečení a malé spotřeby elektrické energie. Při výměně je nutno vyměnit všechny 3 břity a všechny šrouby najednou, aby byl žací systém vyvážený. Používejte originální břity GARDENA s vyraženým logem H s korunkou, viz *Podmínky záruky na strani 52*.

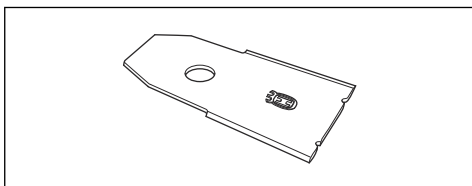

5.3.1 Výměna nožů

1. Stiskněte tlačítko **STOP**.
2. Otevřete víko.
3. Stisknutím tlačítka **ON/OFF** po dobu 3 sekund vypnete výrobek.

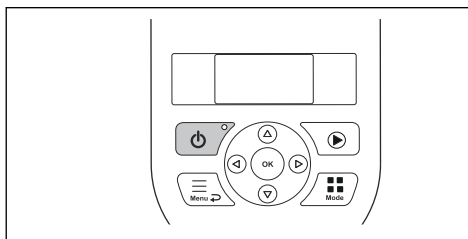

4. Zkontrolujte, že nesvítí kontrolka na tlačítku **ON/OFF**.
5. Obráťte výrobek vzhůru nohama. Položte výrobek na měkký a čistý povrch, aby nedošlo k poškrábání těla a víka.
6. Vyšroubujte 3 šrouby. Použijte rovný nebo křížový šroubovák.

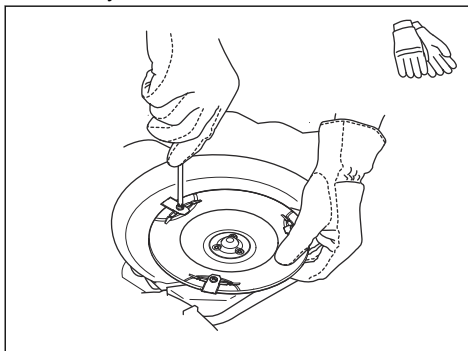

7. Sundejte všechny břity a vyndejte šroub.
8. Připevněte nové břity a šrouby.
9. Zkontrolujte, zda se mohou břity volně otáčet.

5.4 Software update (Aktualizace softwaru)

Pokud servis provádí autorizovaný prodejce GARDENA, stáhne dostupné aktualizace softwaru do výrobku servisní technik. Vlastníci výrobků GARDENA však mohou aktualizovat software, pokud aktualizaci zahájí společnost GARDENA. Registrovaní uživatelé budou v takovém případě upozorněni.

5.5 Baterie



VÝSTRAHA: Výrobek nabíjejte pouze pomocí nabíjecí stanice, která je určena pro příslušný model. Nesprávné použití může vést k úrazu elektrickým proudem, přehřátí nebo úniku leptavých látek z baterie. V případě úniku elektrolytu jej opláchněte vodou a v případě zasažení očí vyhledejte lékařskou pomoc atd.



VÝSTRAHA: Používejte pouze originální baterie doporučené výrobcem. Bezpečnost výrobku nelze zaručit s jinými bateriemi. Nepoužívejte baterie, které nejsou určené k dobíjení.



VAROVÁNÍ: Před zimním uskladněním baterii plně nabíjete. Pokud by baterie nebyla plně nabitá, mohla by se poškodit, případně zcela přestat fungovat.

Pokud se doba provozu výrobku mezi nabíjenými zkrátí oproti normálnímu stavu, značí to, že baterie stárne a nakonec ji bude potřeba vyměnit. Baterie je v pořádku, pokud výrobek dokáže udržet dobře posečený trávník.

Povšimněte si: Životnost baterie závisí na délce sezóny a na tom, kolik hodin denně se výrobek používá. V případě dlouhé sezóny nebo velkého počtu hodin použití denně je potřeba měnit baterii častěji.

5.5.1 Výměna baterie



VÝSTRAHA: Používejte pouze originální baterie doporučené výrobcem. Bezpečnost výrobku nelze zaručit s jinými bateriemi. Nepoužívejte baterie, které nejsou určené k dobíjení. Před vyjmutím baterie musí být zařízení odpojeno od zdrojů napětí.

1. Stisknutím tlačítka **ON/OFF** po dobu 3 sekund vypnete výrobek. Zkontrolujte, že nesvítí kontrolka na tlačítku **ON/OFF**.

2. Nastavte výšku sečení na MIN (2).
3. Obrat'te výrobek vzhůru nohama. Položte výrobek na měkký a čistý povrch, aby nedošlo k poškrábání těla a krytu displeje.
4. Očistěte prostor okolo krytu baterie.
5. Vyšroubujte šrouby z krytu baterie (Torx 20) a sundejte jej.

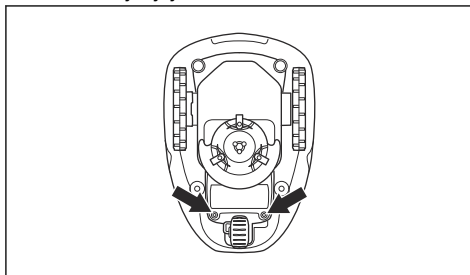

6. Uvolněte západku konektoru a vytáhněte jej směrem nahoru.



VAROVÁNÍ: Netahejte za kabely.

7. Uvolněte západky držáku baterie a vyzdvihněte držák baterie (včetně baterie) z výrobku. Pokud je nová baterie zapouzdřená v tvrdém plastovém plášti, přejděte na číslo 10.

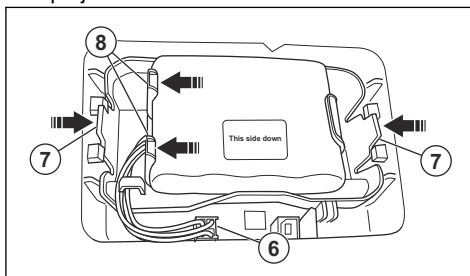

8. Uvolněte západky baterie a vyzdvihněte baterii z držáku baterie.
9. Do držáku baterie vložte novou baterii.

Povšimněte si: Při vkládání baterie na místo musí nálepka „This side down“ (Touto stranou dolů) směřovat nahoru. To znamená, že nálepka „This side down“ (Touto stranou dolů) bude směřovat dolů, až bude výrobek stát na kolečkách.

10. Vložte držák baterie (včetně baterie) zpět na místo ve výrobku.
11. Připojte kabel
12. Nasadte kryt baterie tak, abyste nepřivřeli kabely. Pokud je těsnění na krytu baterie viditelně poškozeno, je třeba vyměnit celý kryt baterie.
13. Opatrně dotáhněte křížem 4 šrouby krytu baterie (Torx 20).

5.6 Zimní servis

Před zimním uskladněním nechte provést servis výrobku v centrálním oddělení služeb společnosti GARDENA. Pravidelný zimní servis udržuje výrobek v dobrém stavu a zajistí co nejlepší podmínky pro novou sezónu, během níž bude výrobek nepřetržitě používán.

Servis obvykle zahrnuje následující činnosti:

- Důkladné očištění těla, šasi, žacího kotouče a všech dalších pohyblivých částí.
- Vyzkoušení funkce a součástí výrobku.
- Kontrola a případně výměna opotřebovaných součástí, např. břitů a ložisek.
- Vyzkoušení kapacity baterie výrobku a případné doporučení výměny.
- Je-li k dispozici nový software, výrobek se aktualizuje.

6 Odstraňování problémů

6.1 Úvod – řešení potíží

V této kapitole jsou popsány chyby a příznaky, které vám mohou napovědět, když výrobek nepracuje dle očekávání. Další doporučení postupu v případě závady a příznaky naleznete na www.gardena.com.

6.2 Hlášení závad

Níže naleznete několik chybových hlášení, která se mohou zobrazit na displeji výrobku. Pokud se stejná zpráva zobrazuje často, kontaktujte autorizovaného prodejce GARDENA.

Zpráva	Příčina	Akce
<i>Levý motor kola zablokovaný</i>	Na hnací kolo se namotala tráva nebo nečistota.	Zkontrolujte hnací kolo a odstraňte trávu a nečistoty.
<i>Pravý motor kola zablokovaný</i>	Na hnací kolo se namotala tráva nebo nečistota.	Zkontrolujte hnací kolo a odstraňte trávu a nečistoty.
<i>Žací systém zablokovaný</i>	Žací kotouč je zablokován trávou nebo nečistotami.	Zkontrolujte hnací kolo a odstraňte trávu a nečistoty.
	Žací kotouč je v kaluži vody.	Přesuňte výrobek a zabraňte hromadění vody v pracovní oblasti.
<i>Žádný signál smyčky</i>	Zdroj napájení není připojen.	Zkontrolujte zapojení do zásuvky a zda se neseplnul jistič. Zkontrolujte, zda je k nabíjecí stanici připojen nízkonapěťový kabel.
	Zkontrolujte, zda je připojený nízkonapěťový kabel nebo zda není poškozený.	Zkontrolujte, zda není poškozený nízkonapěťový kabel. Zkontrolujte, zda je také správně zapojený do nabíjecí stanice a do zdroje napájení.

Zpráva	Příčina	Akce
Žádný signál smyčky	Ohraničující vodič není připojen k nabíjecí stanici.	Zkontrolujte, zda je ohraničující vodič správně zapojený do nabíjecí stanice. Vyměňte poškozené konektory. Další informace naleznete v části <i>Instalace ohraničujícího vodiče na strani 20</i> .
	Přerušený ohraničující vodič.	Najděte místo přerušení vodiče. Vyměňte poškozenou část smyčky za nový vodič smyčky a napojte drát pomocí originální spojky. Další informace naleznete v části <i>Nalezení přerušení vodiče smyčky na strani 45</i> .
	Je aktivován <i>ECO mód</i> a výrobek se pokusil spustit mimo nabíjecí stanici.	Umístěte výrobek do nabíjecí stanice a stiskněte tlačítko STOP . Další informace naleznete v části <i>ECO mód na strani 26</i> .
	Ohraničující vodič je cestou k ostrůvku a od ostrůvku překřížen.	Zkontrolujte, zda je ohraničující vodič položen podle pokynů, například ve správném směru okolo ostrůvku. Další informace naleznete v části <i>Kontrola umístění ohraničujícího vodiče na strani 16</i> .
	Bylo přerušeno spojení mezi výrobkem a nabíjecí stanici.	Umístěte výrobek do nabíjecí stanice a vygenerujte nový signál smyčky.
	Rušení od blízkých kovových objektů (ploty, ocelové výztuhy) nebo kabelů v zemi.	Zkuste přemístit ohraničující vodič.
Uvázla	Výrobek byl něčím zachycen.	Uvolněte výrobek a odstraňte příčinu zachycení.
	Výrobek se zaráží o řadu překážek.	Zkontrolujte, zda jsou na ploše nějaké překážky, které brání výrobku v pohybu z místa.

Zpráva	Příčina	Akce
<i>Mimo pracovní oblast</i>	Přehozené zapojení ohraničujícího vodiče v nabíjecí stanici.	Zkontrolujte, zda je ohraničující vodič správně připojen.
	Ohraničující vodič je příliš blízko k okraji pracovní oblasti.	Zkontrolujte, zda byl ohraničující vodič položen dle pokynů. Další informace naleznete v části <i>Kontrola umístění ohraničujícího vodiče na strani 16.</i>
	Pracovní oblast má u ohraničující smyčky příliš velký sklon.	
	Ohraničující vodič je položen kolem ostrůvku špatným směrem.	
	Rušení od blízkých kovových objektů (ploty, ocelové výztuhy) nebo kabelů v zemi.	Zkuste přemístit ohraničující vodič.
	Výrobek obtížně rozlišuje signál od signálu nedaleké instalace jiného výrobku.	Umístěte výrobek do nabíjecí stanice a vygenerujte nový signál smyčky.
<i>Vybitá baterie</i>	Výrobek nemůže najít nabíjecí stanici.	Zkontrolujte, zda jsou nabíjecí stanice a naváděcí vodič nainstalovány podle pokynů. Další informace naleznete v části <i>Kontrola umístění naváděcího vodiče na strani 18.</i>
	Naváděcí vodič je přerušený nebo není připojený.	Najděte místo přerušení vodiče a opravte ho.
	Baterie je vyčerpáná.	Vyměňte baterii. Další informace naleznete v části <i>Baterie na strani 35.</i>
	Vadná anténa nabíjecí stanice.	Zkontrolujte, zda kontrolka nabíjecí stanice bliká červeně. Další informace naleznete v části <i>Kontrolka nabíjecí stanice na strani 43.</i>
<i>Chybný PIN</i>	Byl zadán chybný PIN kód. Je povoleno pět pokusů. Potom se klávesnice na pět minut zablokuje.	Zadejte správný PIN kód. Pokud zapomenete PIN kód, kontaktujte autorizovaného prodejce GARDENA.
<i>Žádný pohon</i>	Výrobek byl něčím zachycen.	Uvolněte výrobek a odstraňte příčinu ztráty pohonu. Je-li to způsobeno mokrou trávou, počkejte s použitím výrobku, dokud tráva nevyschne.
	Pracovní oblast zahrnuje strmý svah.	Strmé svahy je třeba izolovat. Další informace naleznete v části <i>Instalace ohraničujícího vodiče na svahu na strani 17.</i>
	Naváděcí vodič není ve svahu položen šikmo svahem.	Pokud je nutno položit naváděcí vodič do svahu, musí být položen šikmo svahem. Další informace naleznete v části <i>Instalace ohraničujícího vodiče na svahu na strani 17.</i>

Zpráva	Příčina	Akce
<i>Přetížený motor kola, pravý</i>	Výrobek byl něčím zachycen.	Uvolněte výrobek a odstraňte příčinu ztráty pohonu. Je-li to způsobeno mokrou trávou, počkejte s použitím výrobku, dokud tráva nevyschne.
<i>Přetížený motor kola, levý</i>		
<i>Nabíjecí stanice je zablokovaná</i>	Kontakt mezi nabíjecími proužky a kontaktními proužky může být slabý a výrobek se několikrát pokusil spustit nabíjení.	Umístěte výrobek do nabíjecí stanice a zkontrolujte, zda jsou nabíjecí a kontaktní proužky v dobrém kontaktu.
	Výrobku brání překážka.	Odstraňte překážku.
	Nabíjecí stanice je nakloněná nebo prohnutá.	Zkontrolujte, zda je nabíjecí stanice položena na zcela ploché a vodorovné ploše. Nabíjecí stanice nesmí být nakloněná nebo prohnutá.
<i>Zaklíněna v nabíjecí stanici</i>	Výrobku stojí v cestě předmět, který mu brání v odjezdu z nabíjecí stanice.	Odstraňte překážku.
<i>Vzhůru nohama</i>	Výrobek se příliš naklání nebo se převrátil.	Otočte výrobek do správné polohy.
<i>Vyžaduje ruční nabíjení</i>	Výrobek je nastaven na provozní režim <i>Vedlejší plocha</i> .	Umístěte výrobek do nabíjecí stanice. Toto chování je normální, není třeba žádná další akce.
<i>Další spuštění hh:mm</i>	Nastavení plánu brání výrobku v provozu.	Změňte nastavení plánu. Další informace naleznete v části <i>Nastavení plánu na straně 22</i> .
	Klidová doba. Výrobek obsahuje vestavěné klidové období (viz tabulka Klidové období).	Toto chování je normální, není třeba žádná další akce.
	Hodiny na výrobku ukazují nesprávný čas.	Nastavte čas. Další informace naleznete v části <i>Nastavení času a data na straně 26</i> .
<i>Dnešní sečení dokončeno</i>	Klidová doba. Výrobek obsahuje vestavěné klidové období (viz tabulka Klidové období).	Toto chování je normální, není třeba žádná další akce.
<i>Zvednutí</i>	Senzor zvednutí byl aktivován z důvodu uvíznutí výrobku.	Uvolněte výrobek.
<i>Problém se senzorem kolize, vpředu/vzadu</i>	Tělo výrobku se nemůže volně pohybovat vůči podvozku.	Zkontrolujte, zda se tělo výrobku může volně pohybovat vůči podvozku. Pokud problém přetrvává, hlášení vyžaduje zásah autorizovaného servisního technika.
<i>Problém s hnacím kolem, pravé/levé</i>	Na hnacím kole je namotaná tráva nebo nečistota.	Očistěte kola a prostor kolem kol.

Zpráva	Příčina	Akce
<i>Nefunguje bezpečnostní funkce</i>	Dočasný problém s elektronikou nebo softwarem výrobku.	Restartujte výrobek. Pokud problém přetrvává, hlášení vyžaduje zásah autorizovaného servisního technika.
<i>Elektronický problém</i>		
<i>Chyba senzoru smyčky, přední/zadní</i>		
<i>Problém se systémem nabíjení</i>		
<i>Porucha senzoru náklonu</i>		
<i>Dočasný problém</i>		
<i>Dočasný problém s baterií</i>	Dočasný problém s baterií nebo softwarem výrobku.	Restartujte výrobek. Odpojte a znovu zapojte baterii. Pokud problém přetrvává, hlášení vyžaduje zásah autorizovaného servisního technika.
<i>Problém s baterií</i>		
<i>Příliš vysoký nabíjecí proud</i>	Nesprávná nebo vadná napájecí jednotka.	Restartujte výrobek. Pokud problém přetrvává, hlášení vyžaduje zásah autorizovaného servisního technika.
<i>Problém s připojením</i>	Potenciální problém na desce s obvody připojení ve výrobku.	Restartujte výrobek. Pokud problém přetrvává, hlášení vyžaduje zásah autorizovaného servisního technika.
<i>Nastavení spojení obnoveno</i>	Nastavení spojení bylo obnoveno z důvodu poruchy.	V případě potřeby zkontrolujte a změňte nastavení.
<i>Nízká kvalita signálu</i>	Deska s obvody připojení ve výrobku je namontována převráceně, případně je výrobek nakloněný nebo převrácený.	Zkontrolujte, zda není výrobek nakloněný nebo převrácený. Pokud ne, hlášení vyžaduje zásah autorizovaného servisního technika.

6.3 Informační zprávy

Zde jsou uvedeny informační zprávy, které se mohou zobrazit na displeji výrobku. Pokud se stejná zpráva zobrazuje často, kontaktujte autorizovaného prodejce GARDENA.

Zpráva	Příčina	Akce
<i>Vybitá baterie</i>	Výrobek nemůže najít nabíjecí stanici.	Zkontrolujte, zda jsou nabíjecí stanice a naváděcí vodič nainstalovány podle pokynů. Další informace naleznete v části <i>Instalace naváděcího vodiče na strani 20</i> .
	Naváděcí vodič je přerušený nebo není připojený.	Najděte místo přerušení vodiče a opravte ho.
	Baterie je vyčerpaná.	Vyměňte baterii. Další informace naleznete v části <i>Baterie na strani 35</i> .
	Vadná anténa nabíjecí stanice.	Zkontrolujte, zda kontrolka nabíjecí stanice bliká červeně. Další informace naleznete v části <i>Kontrolka nabíjecí stanice na strani 43</i> .
<i>Nastavení obnoveno</i>	Potvrzení o provedení příkazu <i>Reset všech nastavení zákazníka</i> .	Tento stav je normální. Není potřeba žádná akce.
<i>Naváděcí nenalezen</i>	Naváděcí vodič není připojen k nabíjecí stanici.	Zkontrolujte, zda je konektor naváděcího vodiče správně zapojený do nabíjecí stanice. Další informace naleznete v části <i>Instalace naváděcího vodiče na strani 20</i> .
	Přerušení naváděcího vodiče.	Najděte místo přerušení vodiče. Vyměňte poškozenou část naváděcího vodiče za nový vodič smyčky a napojte vodič pomocí originální spojky.
	Naváděcí vodič není spojen s ohraničující smyčkou.	Zkontrolujte, zda je naváděcí vodič správně spojen s ohraničující smyčkou. Další informace naleznete v části <i>Instalace naváděcího vodiče na strani 20</i> .
<i>Kalibrace naváděcí selhala</i>	U výrobku se nezdařila kalibrace naváděcího vodiče.	Zkontrolujte, zda byl naváděcí vodič nainstalován podle pokynů. Další informace naleznete v části <i>Kontrola umístění naváděcího vodiče na strani 18</i> . Zkontrolujte také, zda je ponechána minimální vzdálenost vlevo od naváděcího vodiče. Další informace naleznete v části <i>Kontrola umístění naváděcího vodiče na strani 18</i> .
<i>Kalibrace naváděcí dokončena</i>	U výrobku se zdařila kalibrace naváděcího vodiče.	Není potřeba žádná akce.

6.4 Kontrolka nabíjecí stanice

Plně funkční instalace je označena zeleně svítící nebo blikající kontrolkou nabíjecí stanice. Pokud kontrolka nesvítí zeleně, postupujte podle návodu k odstraňování problémů níže.

Další nápovědu naleznete na webu www.gardena.com. Pokud stále potřebujete pomoci, obraťte se na autorizovaného prodejce GARDENA.

Kontrolka	Příčina	Akce
<i>Svítí zeleně</i>	Kvalitní signály	Není potřeba žádná akce
<i>Bliká zeleně</i>	Signály jsou kvalitní a je aktivován <i>ECO mód</i> .	Není potřeba žádná akce. Další informace naleznete v části <i>ECO mód na straně 26</i> .
<i>Bliká modře</i>	Ohraničující smyčka není připojena k nabíjecí stanici.	Zkontrolujte, zda je ohraničující vodič správně zapojený do nabíjecí stanice. Další informace naleznete v části <i>Instalace naváděcího vodiče na straně 20</i> .
	Přerušení smyčky ohraničujícího vodiče.	Najděte místo přerušení vodiče. Vyměňte poškozenou část smyčky za nový vodič smyčky a napojte drát pomocí originální spojky.
<i>Bliká žlutě</i>	Naváděcí vodič není připojen k nabíjecí stanici.	Zkontrolujte, zda je konektor naváděcího vodiče správně zapojený do nabíjecí stanice. Viz část <i>Instalace naváděcího vodiče na straně 20</i>
	Přerušení naváděcího vodiče.	Najděte místo přerušení vodiče. Vyměňte poškozenou část naváděcího vodiče za nový vodič smyčky a napojte vodič pomocí originální spojky.
<i>Bliká červeně</i>	Přerušení v anténě nabíjecí stanice.	Kontaktujte autorizovaného prodejce GARDENA.
<i>Svítí červeně</i>	Porucha v desce s obvody nebo nesprávný napájecí zdroj v nabíjecí stanici. Chybu musí odstranit autorizovaný servisní technik.	Kontaktujte autorizovaného prodejce GARDENA.

6.5 Příznaky

Pokud výrobek nefunguje tak jak má, postupujte podle níže uvedených pokynů ohledně příznaků.

Na stránce www.gardena.com naleznete sekci Často kladené dotazy (FAQ), kde najdete podrobnější odpovědi na řadu běžných otázek. Pokud se vám přesto nepodaří odhalit příčinu závady, obraťte se na autorizovaného prodejce GARDENA.

Příznaky	Příčina	Akce
Výrobek má potíže se zajištěním do stanice.	Naváděcí vodič není položen dostatečně daleko rovně od nabíjecí stanice.	Zkontrolujte, zda byla nabíjecí stanice nainstalována podle pokynů v <i>Instalace nabíjecí stanice na strani 19</i>
	Naváděcí vodič není protažen otvorem pod nabíjecí stanicí.	Je zcela zásadní, aby byl naváděcí vodič dokonale rovný a aby byl pod nabíjecí stanicí ve správné poloze. Proto musí být vždy protažený otvorem v nabíjecí stanicí. Další informace naleznete v části <i>Instalace naváděcího vodiče na strani 20</i> .
	Nabíjecí stanice je na svahu.	Umístěte nabíjecí stanicí na rovný povrch. Další informace naleznete v části <i>Kontrola umístění nabíjecí stanice na strani 15</i> .
Výrobek pracuje v nevhodnou dobu.	Je nutné nastavit hodiny výrobku.	Nastavte hodiny. Další informace naleznete v části <i>Nastavení času a data na strani 26</i> .
	Nesprávné časy zahájení a ukončení sečení.	Vynulujte nastavení času startu a zastavení sečení. Další informace naleznete v části <i>Resetování nastavení plánu na strani 23</i> .
Výrobek vibruje.	Poškozené břity způsobují nevyváženost žacího systému.	Zkontrolujte břity a šrouby a v případě potřeby je vyměňte. Další informace naleznete v části <i>Výměna nožů na strani 34</i> .
	Příliš mnoho břitů na stejném montážním místě způsobuje nevyváženost žacího systému.	Zkontrolujte, zda je na jednom šroubu vždy jediný břit.
	Jsou použity různé verze (tloušťky) břitů GARDENA.	Zkontrolujte, zda nejsou použity různé verze břitů.
Výrobek se pohybuje, ale žací kotouč se neotáčí.	Výrobek hledá nabíjecí stanicí nebo jde k výchozímu bodu.	Žádná akce. Žací kotouč se během hledání nabíjecí stanice neotáčí.
Výrobek mezi nabíjením jezdí kratší dobu než obvykle.	Žací kotouč je blokován trávou nebo jinými cizími předměty.	Vyměňte žací kotouč a vyčistěte ho. Viz <i>Vyčistěte výrobek. na strani 33</i> .
	Baterie je vyčerpaná.	Vyměňte baterii. Další informace naleznete v části <i>Baterie na strani 35</i> .

Příznaky	Příčina	Akce
Doba sečení i nabíjení je kratší než obvykle.	Baterie je vyčerpána.	Vyměňte baterii. Další informace naleznete v části <i>Baterie na strani 35</i> .
Výrobek je zaparkovaný v nabíjecí stanici celé hodiny.	Výrobek obsahuje vestavěné klidové období (viz tabulka Klidové období). Další informace naleznete v části <i>Plán a pohotovostní režim na strani 31</i> .	Žádná akce.
	Bylo aktivováno tlačítko STOP .	Otevřete víko, zadejte PIN kód a potvrďte jej tlačítkem OK . Stiskněte tlačítko Start a zavřete víko.
Nerovnoměrné sečení.	Výrobek pracuje příliš málo hodin denně.	Prodlužte dobu sečení. Další informace naleznete v části <i>Výpočet nastavení plánu na strani 22</i> .
	Tvar pracovní oblasti vyžaduje použití parametru <i>Plocha 1-3</i> , aby výrobek našel cestu do všech odlehklých oblastí.	K navedení výrobku do odlehklé oblasti použijte rovněž parametr <i>Plocha 1-3</i> . Další informace naleznete v části <i>Nastavení funkce Pokrytí travnaté plochy na strani 24</i> .
	Nastavení <i>Jak často?</i> neodpovídá uspořádání pracovní oblasti.	Zkontrolujte, zda je vybrána správná hodnota parametru <i>Jak často?</i>
	Příliš velká pracovní oblast.	Omezte pracovní oblast nebo prodlužte pracovní dobu. Další informace naleznete v části <i>Nastavení plánu na strani 23</i> .
	Tupé břity.	Vyměňte všechny břity. Další informace naleznete v části <i>Výměna nožů na strani 34</i> .
	Vysoká tráva vůči nastavené výšce sečení.	Zvyšte výšku sečení a potom ji postupně snižujte.
	Na žacím kotouči nebo kolem hřídele motoru se nahromadila tráva.	Zkontrolujte, zda se žací kotouč otáčí volně a snadno. Pokud tomu tak není, vyšroubujte žací kotouč a odstraňte trávu a cizí objekty. Další informace naleznete v části <i>Vyčistěte výrobek. na strani 33</i> .

6.6 Nalezení přerušeni vodiče smyčky

Přerušeni vodiče smyčky jsou obvykle výsledkem nevědomého fyzického poškození vodiče, např. při rytí rýčem. V zemích, kde půda zamrzá, mohou vodič poškodit také ostré kameny pohybující se v půdě. Přerušeni může způsobit také přílišné napnutí vodiče během instalace.

Při příliš nízkém sečení trávy velmi brzy po instalaci může dojít k poškození izolace vodiče.

Poškození izolace vyvolá přerušeni až za několik týdnů nebo měsíců. Abyste tomu zabránili, měli byste v prvních týdnech po instalaci zvolit maximální výšku sečení a potom ji snižovat každý týden o jeden stupeň, až dosáhnete požadované výšky.

Vadný spoj vodiče smyčky může také vést k přerušeni během několika týdnů po provedení spojení. Vadný spoj může způsobit např. to, že originální spojka nebyla dostatečně silně

stisknuta kleštěmi, nebo že byla použita spojka nižší kvality než originální. Než budete zkoumat další možnosti, nejprve zkontrolujte všechny známé spoje.

Přerušení vodiče lze najít postupným dělením smyčky v místě možného přerušení na polovinu, až vám zbude jen velmi krátký úsek.

Následující způsob nefunguje, pokud je aktivován *ECO mód*. Nejprve se ujistěte, že je *ECO mód* vypnutý. Další informace naleznete v části *ECO mód na strani 26*.

1. Zkontrolujte, zda kontrolka nabíjecí stanice bliká modře, což značí přerušení ohraničujícího vodiče. Další informace naleznete v části *Kontrolka nabíjecí stanice na strani 43*.

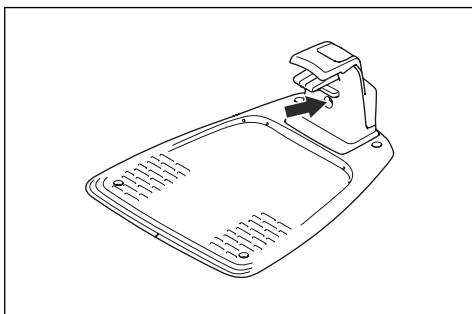

2. Zkontrolujte, zda je ohraničující vodič správně zapojený do nabíjecí stanice a není poškozený. Nejprve zkontrolujte, zda kontrolka nabíjecí stanice stále bliká modře.

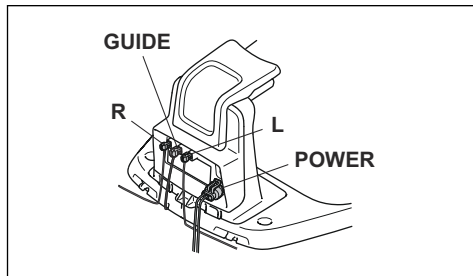

3. Zaměřte připojení naváděcího vodiče a ohraničujícího vodiče v nabíjecí stanici. Začněte připojením konektorů L a GUIDE.

Pokud kontrolka svítí zeleně, došlo k přerušení ohraničujícího vodiče mezi konektorem L a místem, kde je naváděcí vodič spojen s ohraničujícím vodičem (silná černá čára na obrázku).

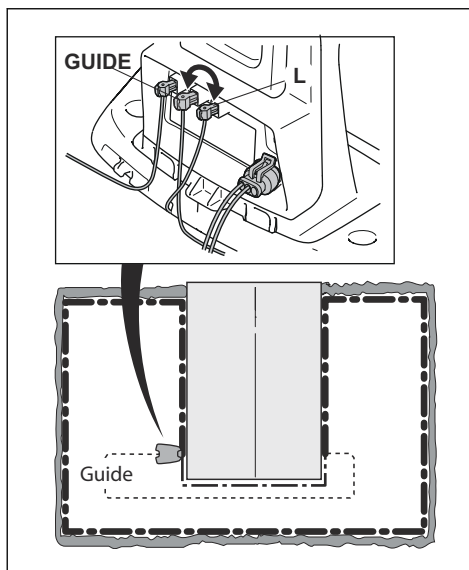

K opravě poruchy budete potřebovat ohraničující vodič, konektory a spojky:

- a) Pokud je podezřelý ohraničující vodič krátký, je nejsnazší vyměnit celý ohraničující vodič mezi konektorem L a místem, kde je naváděcí vodič připojený k ohraničujícímu vodiči (silná černá čára).

b) Pokud je podezřelý ohraničující vodič dlouhý (silná černá čára), poté postupujte takto: Vraťte konektory L a GUIDE do původní polohy. Odpojte konektor R. Zapojte do konektoru R nový vodič smyčky. Zapojte druhý konec nového vodiče smyčky doprostřed instalace.

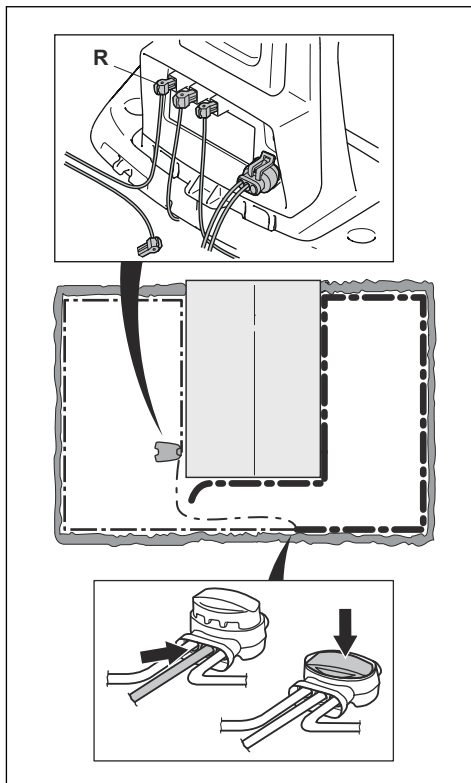

Pokud kontrolka nyní svítí zeleně, došlo k přerušení někde mezi odpojeným koncem a místem, kde byl připojen nový vodič (silná černá čára). Je-li tomu tak, přesuňte připojení nového vodiče blíž k odpojenému konci (přibl. doprostřed odhadované sekce vodiče) a znovu zkontrolujte, zda kontrolka svítí zeleně.

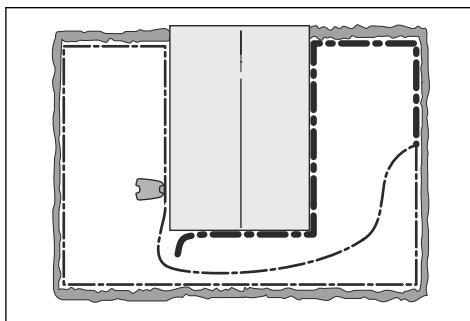

Takto pokračujte, dokud vám nezůstane velmi krátký úsek vodiče, ve kterém kontrolka mění barvu mezi zeleným světlem a modrým blikáním. Dále postupujte podle pokynů v kroku 5 níže.

4. Pokud kontrolka stále bliká modře v kroku 3 výše: Vraťte konektory L a GUIDE do původní polohy. Přepojte konektory R a GUIDE. Pokud kontrolka nyní svítí nepřerušovaně zeleně, odpojte konektor L a připojte nový ohraničující vodič do konektoru L. Připojte druhý konec tohoto nového vodiče do středu podezřelé části vodiče. Postupujte stejně jako v krocích 3a) a 3b) výše.
5. Když naleznete místo přerušení, poškozenou část nahraďte novým vodičem. Vždy používejte originální spojky.

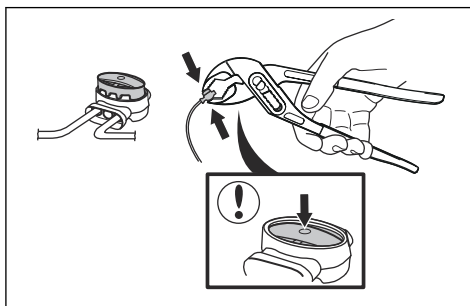

7 Přeprava, skladování a likvidace

7.1 Přeprava

Dodané Li-ion baterie podléhají požadavkům legislativy o nebezpečném zboží.

- Dodržujte platné národní předpisy.
- Dodržujte zvláštní požadavky uvedené na obalu a označení pro komerční přepravu, platí i pro třetí strany a dopravce.

7.2 Skladování

- Výrobek plně nabijte. Další informace naleznete v části *Nabití baterie na strani 32*.
- Odpojte výrobek pomocí tlačítka **ON/OFF**. Další informace naleznete v části *Tlačítko ON/OFF na strani 29*.
- Vyčistěte výrobek. Další informace naleznete v části *Vyčistěte výrobek. na strani 33*.
- Uchovávejte výrobek na suchém místě, kde nemrzne.
- Skladujte výrobek položen na všech kolech na rovném povrchu nebo použijte nástěnný držák GARDENA.
- Pokud je nabíjecí stanice umístěna uvnitř, odpojte a vyjměte z ní zdroj napájení a všechny konektory. Konce všech vodičů uložte do pouzdra s mazivem.

Povšimněte si: Pokud je nabíjecí stanice umístěna venku, neodpojujte napájecí zdroj a konektory.

7.3 Likvidace

- Dodržujte místní požadavky ohledně recyklace a platné předpisy.
- Odpovědi na dotazy ohledně vyjmutí baterie naleznete v části *Výměna baterie na strani 35*.

8 Technické údaje

8.1 Technické údaje

Údaje	SILENO city smart SILENO city	SILENO life smart SILENO life
Rozměry		
Délka, cm	55	58
Šířka, cm	38	39
Výška, cm	23	23
Hmotnost, kg	7.3	7.3
Elektrický systém		
Baterie, Li-Ion 18 V/2,1 Ah obj. č.	584 85 28-01, 584 85 28-02	
Baterie, Li-Ion 18 V/2,0 Ah obj. č.	590 21 42-02	
Baterie, Li-Ion 18,25 V/2,0 Ah obj. č.	590 21 42-03	
Zdroj napájení, V/28 V DC	100–240	100–240
Délka nízkonapětového kabelu, m	5	5
Střední spotřeba energie při maximálním využití	4 kWh/měsíc při velikosti pracovní oblasti 500 m ²	7 kWh/měsíc při velikosti pracovní oblasti 1250 m ²
Nabíjecí proud, A DC	1,3	1,3
Průměrná doba sečení, min	65	65
Průměrná doba nabíjení, min	60	60
Anténa ohraničujícího vodiče		
Pracovní frekvenční pásmo, Hz	300–80 000	300–80 000
Maximální radiofrekvenční výkon, mW při 60 m ¹	<25	<25

¹ Maximální aktivní výstupní výkon pro antény ve frekvenčním pásmu, ve kterém rádiové zařízení funguje.

Emise hluku měřené v prostředí jako akustický výkon²	SILENO city smart SILENO city	SILENO life smart SILENO life
Měřená hladina hluku, dB (A)	56	56
Odchylka emisí hluku K_{WA} , dB (A)	2	2
Garantovaná hladina hluku, dB (A)	58	58
Hladina hluku akustického tlaku v úrovni uší ob- sluhy, dB (A) ³	45	45

Prohlášení o hlukových emisích odpovídá normě EN 50636-2-107:2015

Sečení	SILENO city smart SILENO city	SILENO life smart SILENO life
Žací systém	3 otočné žací břity	
Otáčky motoru břitů, ot/min	2500	2500
Spotřeba energie během sečení, W +/- 20 %	20	20
Výška sečení, cm	2–5	2–5
Šířka stříhu, cm	16	22
Nejužší průjezd, cm	60	60
Maximální sklon pro oblast sečení, %	25	30
Maximální sklon pro ohraničující vodič, %	10	10
Maximální délka ohraničujícího vodiče, m	300	300
Maximální délka naváděcí smyčky, m	150	150

Klasifikace IP	SILENO city smart SILENO city	SILENO life smart SILENO life
Výrobek	IPX5	IPX5
Nabíjecí stanice	IPX5	IPX5
Zdroj napájení	IPX4	IPX4

Bluetooth®	SILENO city smart SILENO city	SILENO life smart SILENO life
Pracovní frekvenční pásmo, MHz	2400 až 2484	2400 až 2484
Maximální přenášený výkon, dBm	8	8

² Emise hluku v životním prostředí měřené jako akustický výkon (L_{WA}) v souladu se směrnicí 2000/14/EU. Zaručená hladina akustického výkonu zohledňuje možné odchylky při výrobě a také odchylky od zkušebního protokolu 1–3 dB(A).

³ Odchylka hluku akustického tlaku K_{pA} , 2–4 dB (A)

Interní SRD (zařízení s krátkým dosahem)	SILENO city, SILENO life	smart SILENO city, smart SILENO life
Pracovní frekvenční pásmo, MHz	-	863–870
Maximální přenášený výkon, dBm	-	14
Rádiový rozsah ve volném prostoru, m přibližně	-	100

Společnost Husqvarna AB nezaručuje plnou kompatibilitu výrobku s dalšími typy bezdrátových systémů, jako jsou např. dálková ovládání, rádiové vysílačky, sluchadla, podzemní elektrické ohradníky a podobně.

Výrobky se vyrábí v Anglii nebo v České republice. Viz informace na typovém štítku. Další informace naleznete v části *Úvod na strani 3*.

9 Záruka

9.1 Podmínky záruky

Společnost GARDENA garantuje funkčnost produktu po dobu dvou let (od data zakoupení). Záruka se vztahuje na závažné vady materiálu a na výrobní vady. Během záruční doby produkt bezplatně vyměníme nebo opravíme, pokud budou splněny následující podmínky:

- Výrobek a nabíjecí stanice smí být používány pouze v souladu s pokyny v návodu k používání. Tato záruka výrobce nemá vliv na záruční nároky vůči prodejci/ maloobchodnímu prodejci.
- Koncoví uživatelé a jiné neautorizované subjekty nesmí produkt opravovat.

Příklady závad, na které se záruka nevztahuje:

- Poškození způsobené prosáknutím vody z důvodu použití vysokotlakého čističe nebo ponoření sekačky do vody, například po vytvoření louží po silném dešti.
- Poškození způsobené bleskem.
- Poškození způsobené nesprávným uskladněním baterie nebo nesprávnou manipulací s baterií.
- Poškození způsobené použitím jiné než originální baterie GARDENA.
- Poškození způsobené nepoužíváním originálních náhradních dílů a příslušenství GARDENA, jako jsou žací břity a instalační materiál.
- Poškození vodiče smyčky.
- Škody způsobené neautorizovanými změnami nebo neoprávněnou manipulací s produktem nebo jeho napájením.

Břity a kolečka jsou považovány za spotřební materiál a záruka se na ně nevztahuje.

Pokud dojde u výrobku GARDENA k poruše, obraťte se na autorizovaného prodejce GARDENA, který vám poskytne další pokyny. Pokud kontaktujete autorizovaného prodejce GARDENA, mějte vždy po ruce prodejní doklad a výrobní číslo výrobku.

10 ES Prohlášení o shodě

10.1 ES Prohlášení o shodě

Husqvarna AB, SE-561 82 Huskvarna, Švédsko, tel: +46-36-146500, prohlašuje, že robotické sekačky **GARDENA SILENO city**, **GARDENA smart SILENO city**, **GARDENA SILENO life** a **GARDENA smart SILENO life** se sériovými čísly od roku 2018, týden 48 a dále (rok a týden jsou zřetelně vyznačeny v textu na typovém štítku a za ním následuje výrobní číslo) vyhovují požadavkům následujících SMĚRNIC RADY EVROPSKÉ UNIE:

- Směrnice **2006/42/ES** o strojních zařízeních.
 - Speciální pokyny pro robotické sekačky na trávu napájené baterií **EN 50636-2-107: 2015**
 - Elektromagnetická pole **EN 62233: 2008**.
- Směrnice o „omezení používání některých nebezpečných látek“ **2011/65/EU**.
 - Byly uplatněny následující normy: **EN 50581:2012**
- Směrnice **2000/14/ES** týkající se emisí hluku do okolí. Informace týkající se emisí hluku a šířky sečení naleznete také v kapitole *Technické údaje na strani 49*.

Oznámený subjekt 0404, RISE SMP Svensk Maskinprovning AB, Box 7035, SE-750 07 Uppsala, Sweden vydal zprávu týkající se vyhodnocení shody podle dodatku VI ke Směrnici rady z 8. května 2000 „týkající se emisí hluku do životního prostředí“ 2000/14/ES. Číslo certifikátu: 01/901/287 pro GARDENA SILENO city a pro GARDENA smart SILENO city, GARDENA SILENO life a GARDENA smart SILENO life.

- Nařízení „týkající se rádiových zařízení“ **2014/53/EU**. Byly uplatněny následující standardní normy:
 - **ETSI EN 303 447** návrh V1.1.1
 - **ETSI EN 300 328** v2.2.0
- Elektromagnetická kompatibilita:
 - **ETSI EN 301 489-1** návrh verze 2.2.0
 - **ETSI EN 301 489-17** návrh verze 3.2.0
- Pro modely GARDENA smart SILENO city a GARDENA smart SILENO life vybavené zařízením Smart System také:

- **ETSI EN 301 489-3** verze 2.1.1
- **ETSI EN 300 220-1** verze 3.1.1
- **ETSI EN 300 220-2** verze 3.1.1



Huskvarna, 1.11.2018

Lars Roos

Global R&D Director, Electric category

(Autorizovaný zástupce společnosti Husqvarna AB a osoba odpovědná za technickou dokumentaci)



PŮVODNÍ POKYNY

Právo provádět změny bez předchozího upozornění je vyhrazeno.
Copyright © 2019 GARDENA Manufacturing GmbH. All rights reserved.

114 05 86-90



2019-01-30

