

Uživatelská příručka

EH-TW6800

EH-TW6700W

EH-TW6700

EH-TW6300

Home Projector

Použití každé příručky

Uspořádání příruček pro tento projektoru viz obrázek níže.

Bezpečnostní pokyny/Příručka pro podporu a servis

Obsahuje informace o bezpečném použití projektoru, příručku pro podporu a servis, kontrolní seznamy pro řešení problémů atd. Před použitím projektoru dbejte na přečtení této příručky.



Uživatelská příručka (tato příručka)

Obsahuje informace o nastavení či základních operacích před použitím projektoru, použití nabídky Konfigurace, o způsobu řešení problémů a provádění běžné údržby.



Úvodní příručka

Obsahuje informace o postupech pro nastavení projektoru. Přečtěte jako první.

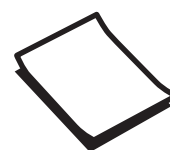

Uživatelská příručka pro 3D brýle

Obsahuje informace o zacházení s 3D brýlemi, varování atd.

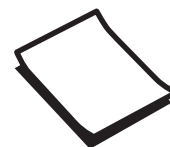

Uživatelská příručka pro WirelessHD Transmitter (pouze EH-TW6700W)

Obsahuje informace o zacházení se zařízením WirelessHD Transmitter, varování atd.





Notace používaná v této příručce

Bezpečnostní značky

Dokumentace a projektor používají grafické symboly se znázorněním, jak projektor bezpečně používat. Symboly a jejich významy jsou uvedeny dále. Porozumějte těmto symbolům a respektujte je, aby nedošlo ke zranění osob či škodě na majetku.

Varování

Tento symbol označuje informaci, jejíž ignorování může způsobit zranění nebo dokonce smrt kvůli nesprávnému zacházení.



Výstraha

Tento symbol označuje informaci, jejíž ignorování může způsobit zranění nebo fyzické poškození kvůli nesprávnému zacházení.

Značky s obecnými informacemi

Upozornění

Označuje postupy, jež mohou způsobit poškození či výskyt závad.

	Označuje doplňkové informace a body, jejichž znalost může být pro dané téma užitečná.
	Označuje stránku, kde lze najít podrobné informace ohledně daného tématu.
Název nabídky	Označuje položky nabídky Konfigurace. Příklad: Obraz - Režim barev
Název tlačítka	Označuje tlačítka na dálkovém ovladači nebo ovládacím panelu. Příklad: Tlačítko 

O použití „tohoto výrobku“ nebo „tohoto projektoru“

Hlavní jednotka projektoru, dodané položky nebo volitelné příslušenství mohou být také nazývány frází „tento výrobek“ či „tento projektor“.

Uspořádání a notace příručky

Použití každé příručky 1

Notace používaná v této příručce 2

Bezpečnostní značky 2

Značky s obecnými informacemi 2

O použití „tohoto výrobku“ nebo „tohoto projektoru“ 2

Úvod

Vlastnosti projektoru 6

Dynamické 3D zobrazení 6

Promítání obrazu z mobilních zařízení 6

Další užitečné funkce 6

Názvy součástí a funkce 7

Přední/horní část 7

Ovládací panel 8

Dálkový ovladač 10

Zadní část 13

Základna 14

Příprava

Instalace 15

Promítaný obraz a poloha projektoru 15

Instalace paralelně s projekční plochou 15

Instalace projektoru vodorovně nastavením výšky na jedné ze dvou stran 15

Různé metody nastavení 16

Umístění na stůl a promítání 16

Zavěšení na strop a promítání 16

Projekční vzdálenost a maximální hodnoty posunu objektivu 17

Připojení zařízení 20

Připojení videozařízení 20

Připojení počítače 20

Připojení chytrých telefonů či tabletů 20

Připojení zařízení USB 21

Připojení externího zařízení 22

Připojování zařízení Bluetooth® 22

Připojení externích reproduktorů (pouze EH-TW6700W/EH-TW6700/EH-TW6300) 24

Připojení zařízení WirelessHD (pouze EH-TW6700W) 24

Připojení k portu Trigger Out (pouze EH-TW6800) 25

Připojení k portu LAN (pouze EH-TW6800) 25

Připojení jednotky bezdrátové sítě LAN 26

Sejmutí krytu konektorů 26

Příprava dálkového ovladače 27

Vložení baterií do dálkového ovladače 27

Provozní rozsah dálkového ovladače 27

Provozní rozsah (zleva doprava) 27

Provozní rozsah (odshora dolů) 27

Základní obsluha

Promítání obrazů 28

Zapnutí projektoru 28

Není-li promítán cílový obraz 28

Používání hlavní obrazovky 29

Vypínání 30

Úprava promítaného obrazu 31

Zobrazení zkušební vzoru 31

Úpravy zaostření 31

Úpravy velikosti projekce (úprava lupy) 31

Úpravy náklonu projektoru 32

Úpravy polohy obrazu (posun objektivu) 32

Korekce lichoběžníkového zkreslení 33

Oprava pomocí tlačítka Lichoběžník 34

Oprava pomocí nastavení Quick Corner 34

Úpravy hlasitosti 35

Dočasné skrytí obrazu a vypnutí zvuku (A/V Mute) 36

Úpravy obrazu

Úpravy obrazu 37

Výběr kvality projekce (Režim barev) 37

Přepnutí obrazovky mezi režimy plný a lupa (Poměr stran) 38

Úpravy Ostrost 39

Úpravy rozlišení obrazu (Vylepšení obrazu) 40

Nastavení Autom. clona 41

Nastavení Interpolace rámců	41	Přepínání cílového obrazu	66
Nastavení rychlosti Zpracování obrazu	42	Přepínání obrazového zdroje	68
Úpravy barev	43	Použití funkce Spojení HDMI	69
Úpravy Teplota barev	43	Funkce Spojení HDMI	69
Úpravy RGB (Posun a Zvýraznit)	43	Nastavení Spojení HDMI	69
Úpravy odstínu, sytosti a jasu	43	Připojení	70
Úpravy gama	45	Přehrávání obrazových dat	
Vyberte a upravte hodnotu korekce	45	(prezentace)	71
Úprava při zobrazeném obraze	45	Kompatibilní data	71
Úprava pomocí grafu úprav gama	46	Spuštění Prezentace	71
Sledování obrazu v kvalitě uloženého		Nastavení prezentace	71
obrazu (funkce Paměť)	47	Promítání dvou různých obrazů	
Uložení do paměti	47	pomocí Obraz v obraze	73
Načtení, odstranění a přejmenování paměti	47	Typy obrazovky, které mohou být zobrazeny	
Užitečné funkce		současně	73
Vychutnání 3D obrazu	48	Promítání na Obraz v obraze	73
Příprava ke sledování 3D obrazu	48	Spuštění a ukončení Obraz v obraze	73
Pokud 3D obraz nelze zobrazit	48	Změny nastavení Obraz v obraze	74
Použití 3D brýlí	49	Používání projektoru v síti	
Nabíjení 3D brýlí	49	Promítání v kabelové síti LAN (pouze	
Párování 3D brýlí	50	model EH-TW6800)	75
Nošení 3D brýlí	50	Výběr nastavení drátové sítě	75
Významy indikátoru na 3D brýlích	51	Promítání prostřednictvím bezdrátové	
Převádění 2D obrazu na 3D	51	místní sítě LAN	77
Varování ohledně sledování 3D obrazu	52	Ruční výběr nastavení bezdrátové sítě	77
Připojení k WirelessHD (pouze EH-		Výběr nastavení bezdrátové místní sítě LAN	
TW6700W)	55	počítače	79
Instalace zařízení WirelessHD Transmitter	55	Výběr nastavení bezdrátové sítě v	
Názvy součástí zařízení WirelessHD		operačním systému Windows	79
Transmitter	55	Výběr nastavení bezdrátové sítě v	
Ukázka připojení vysílače WirelessHD		operačním systému OS X	79
Transmitter a vlny signálu	57	Nastavení zabezpečení bezdrátové sítě	80
Nastavení zařízení WirelessHD Transmitter		Promítání pomocí aplikace Epson iProjection	
.	62	80
Promítání obrazů	62	Ovládání pomocí chytrého telefonu (funkce	
Nabídka nastavení WirelessHD	64	dálkového ovladače)	81
Rozsah přenosu WirelessHD	64	Nabídka Konfigurace	
Obsluha dálkového ovladače	65	Funkce nabídky Konfigurace	84
Provozní rozsah dálkového ovladače	66	Operace nabídky Konfigurace	84
Přepínání vstupu a výstupu	66	Tabulka nabídky Konfigurace	85

Nabídka Obraz	85
Nabídka Signál	86
Nabídka Nastavení	88
Nabídka Rozšířené	91
Nabídka Síť	94
Nabídka Informace	98
Nabídka Reset	99

Odstraňování problémů

Řešení problémů	100
Význam indikátorů	100
Stav indikátorů při chybě/varování	100
Stav indikátorů při normálním provozu	101
Když indikátory neumožní žádné řešení	102
Zkontrolujte problém	102
Problémy týkající se obrazu	103
Problémy s šumem	107
Problémy při spuštění promítání	107
Problémy s dálkovým ovladačem	108
Problémy s ovládacím panelem	108
Problémy s 3D	108
Problémy s HDMI	109
Problémy se zařízením Bluetooth	110
Problémy s WirelessHD (pouze EH-TW6700W)	110
Potíže se sítí	111
O ID události	112

Údržba

Údržba	114
Čištění součástí	114
Čištění vzduchového filtru	114
Čištění hlavní jednotky	115
Čištění čočky	116
Čištění 3D brýlí	116
Intervaly výměn pro spotřební materiál	116
Interval výměny vzduchového filtru	116
Interval výměny lampy	116
Výměna spotřebního materiálu	117
Výměna vzduchového filtru	117

Výměna lampy	118
Reset hodin lampy	119

Zarovnání panelu 121

Jednota barev (pouze EH-TW6800) 123

O aplikaci PLink (pouze EH-TW6800) 125

Dodatek

Volitelné příslušenství a spotřební materiál 126

Volitelné položky	126
Spotřební materiál	126

Podporovaná rozlišení 127

Počítačový signál (analogový RGB)	127
Vstupní signál HDMI1/HDMI2	127
Vstupní signál MHL	127
3D vstupní signál HDMI	128
3D vstupní signál MHL	128
Vstupní signál WirelessHD	128
WirelessHD* Výstupní signál MHL	128

Technické údaje 130

EH-TW6800/EH-TW6300	130
EH-TW6700W/EH-TW6700	131

Rozměry 133

Seznam bezpečnostních symbolů 134

Maximální přenášený radiofrekvenční výkon	136
---	-----

Glosář 137

Všeobecné poznámky 138

Všeobecné upozornění	139
----------------------	-----

Vlastnosti projektoru

Dynamické 3D zobrazení

Vychutnejte si 3D obsah na discích Blu-ray a snímky pořízené 3D videokamerou pomocí úžasného projekčního zobrazení.

 [s.48](#)

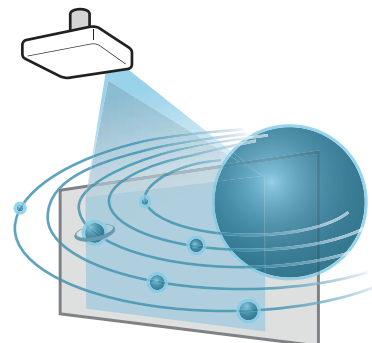

Promítání obrazu z mobilních zařízení

Port HDMI2/MHL pro připojení běžně dostupného kabelu MHL k mobilnímu zařízení a k projektoru.

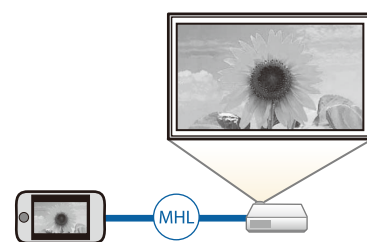



S pomocí softwaru Epson iProjection můžete projektor bezdrátově připojovat k chytrým telefonům a tabletům. Software Epson iProjection lze stáhnout zdarma z webových stránek App Store nebo Google play.  [s.80](#)



Další užitečné funkce

Navíc jsou poskytnuty následující užitečné funkce.

- Přehrávání zvuku z vnitřního reproduktoru. To umožňuje reprodukovat zvuk bez externího reproduktoru. (pouze EH-TW6700W/EH-TW6700)
- Presentaci lze zobrazit jednoduchým připojením paměti USB k projektoru. Při připojení digitálního fotoaparátu lze prohlížet fotografie ve fotoaparátu pomocí **Presentace**.  [s.71](#)
- Ovládejte dálkovým ovladačem z chytrého telefonu. Pomocí aplikace Epson iProjection můžete ovládat projektor z chytrého telefonu nebo tabletu.  [s.81](#)





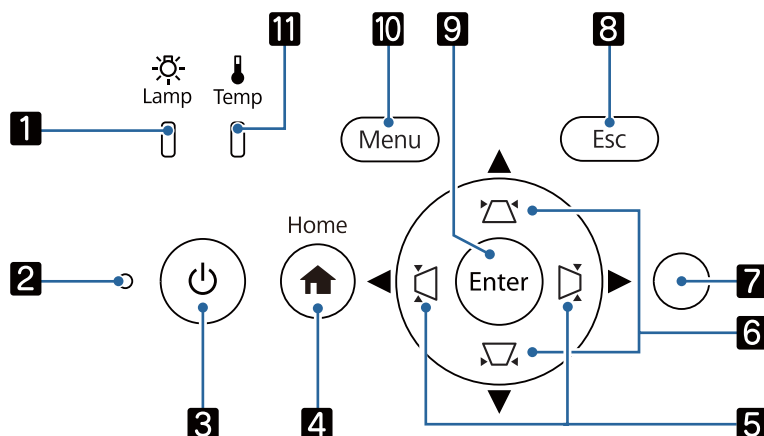

Název	Funkce
11 Knoflík vodorovného posunu objektivu	Otáčením knoflíku posunete polohu promítaného obrazu doleva či doprava. s.32
12 Ovládací panel	Slouží k ovládání projektoru. s.8

Ovládací panel

Ovládací panel se liší v závislosti na používaném modelu projektoru. V této části je jako příklad uveden ovládací panel pro EH-TW6800.



Tlačítka/indikátory	Funkce
1 Lamp	Bliká oranžově, když je třeba vyměnit lampu. Ukazuje chyby projektoru pomocí kombinace dalších svítících a blikajících indikátorů. s.100
2 Provozní indikátor	Bliká, když se projektor zahřívá nebo ochlazuje. Ukazuje stav projektoru pomocí kombinace dalších svítících a blikajících indikátorů. s.100
3	Slouží k zapnutí nebo vypnutí projektoru. s.28 Svíí, když je projektor zapnutý. Ukazuje stav projektoru pomocí kombinace dalších svítících a blikajících indikátorů. s.101
4 Home	Zobrazí a zavře hlavní obrazovku. s.29
5 EH-TW6800/EH-TW6300: EH-TW6700W/EH-TW6700:	<ul style="list-style-type: none"> Upraví hlasitost. (pouze EH-TW6700W/EH-TW6700) Nelze ovládat hlasitost zvukových zařízení Bluetooth. s.35 Slouží k výběru položek nabídky nebo hodnot nastavení, když je zobrazena nabídka projektoru. s.84 Když se zobrazí obrazovka Lichoběžník, můžete upravit zkreslení promítaného obrazu ve vodorovném směru. s.33
6	<ul style="list-style-type: none"> Slouží k výběru položek nabídky nebo hodnot nastavení, když je zobrazena nabídka projektoru. s.84 Upravuje lichoběžníkové zkreslení promítaného obrazu. s.33
7 Snímač jasu	Detekuje jas v místnosti. Při nastavení Režim barev na Automaticky je optimální kvalita obrazu nastavena podle jasu detekovaného snímačem. s.37
8 Esc	Vrátí se zpět na předchozí úroveň nabídky, když je zobrazena nabídka. s.84

Tlačítka/indikátory		Funkce
9		Zvolí funkce a nastavení, když je zobrazena nabídka.  s.84
10		Zobrazí a zavře nabídku Konfigurace. V nabídce Konfigurace lze provádět úpravy a nastavení Signál, Obraz atd.  s.84
11		Bliká oranžově, když je vnitřní teplota příliš vysoká. Ukazuje chyby projektoru pomocí kombinace dalších svítících a blikajících indikátorů.  s.100



Když je funkce Osvětlení nastavena na **Vypnuto**, při normální stavu promítání nesvítí žádné indikátory.  **Rozšířené - Provoz - Osvětlení** [s.91](#)

Dálkový ovladač

Dálkový ovladač se liší v závislosti na používaném modelu projektoru. V této části je jako příklad uveden dálkový ovladač pro EH-TW6700W.

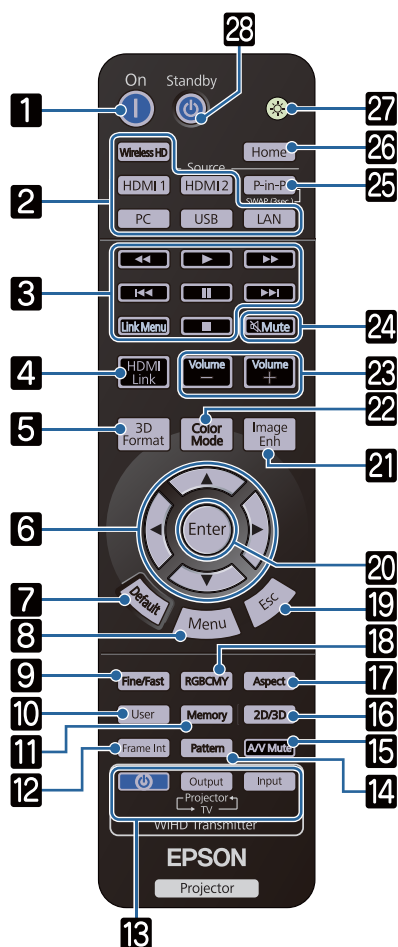

Tlačítko	Funkce
1 	Zapne projektor. s.28
2 WirelessHD HDMI1 HDMI2 PC USB LAN	Změní na obraz z každého vstupního portu. s.28 Tlačítko je k dispozici pouze pro EH-TW6700W.
3 	Umožňuje například provedení operací přehrát nebo zastavit pro připojená zařízení, která splňují normy HDMI CEC. s.69
4 	<ul style="list-style-type: none"> Když je položka Spojení HDMI nastavena na Zapnuto. Zobrazí seznam připojení zařízení. Když je položka Spojení HDMI nastavena na Vypnuto. Zobrazí nabídku s nastavením Spojení HDMI. s.69
5 	Změní 3D formát. Tento projektor podporuje následující 3D formáty. <ul style="list-style-type: none"> Balení rámců Vedle sebe Nahoře a dole s.48
6 	Zvolí položky nabídky a hodnoty nastavení. s.84

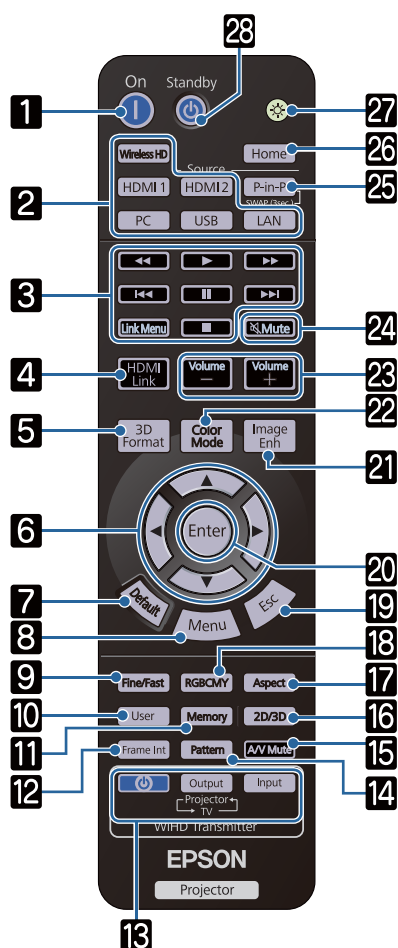

Tlačítko	Funkce
7	Default Hodnota nastavení se vrátí zpět na výchozí hodnotu pomocí stisknutí při zobrazení obrazovky nastavení dané nabídky. ☞ s.84
8	Menu Zobrazí a zavře nabídku Konfigurace. V nabídce Konfigurace lze provádět úpravy a nastavení pro signál, obraz atd. ☞ s.84
9	Fine/Fast Vyšším počtem snímků za sekundu promítá plynule obrazy, jako jsou hry. ☞ s.42
10	User Provádí funkci přiřazenou k uživatelskému tlačítku. ☞ s.88
11	Memory Uloží, načte nebo vymaže paměť. ☞ s.47
12	Frame Int Slouží k nastavení síly Interpolace rámců. ☞ s.41
13	(K dispozici pouze pro EH-TW6700W) Output Input Toto je tlačítko pro ovládání WirelessHD Transmitter. Zapne WirelessHD Transmitter, nebo přepne vstup a výstup. Při provádění operací zajistěte, aby dálkový ovladač mířil na WirelessHD Transmitter. ☞ s.55
14	Pattern Zobrazí a zavře zkušební vzor. ☞ s.31
15	A/V Mute Dočasně vypne či zapne obraz a zvuk. ☞ s.36
16	2D/3D Změní mezi 2D a 3D. ☞ s.48
17	Aspect Zvolí režim poměru stran podle vstupního signálu. ☞ s.38
18	RGBCMY Upraví odstín, sytost a jas pro každou barvu RGBCMY. ☞ s.43
19	Esc Vrátí se zpět na předchozí úroveň nabídky, když je zobrazena nabídka. ☞ s.84
20	Enter Když je zobrazena nabídka, přijme a zadá aktuální volbu a přejde na další úroveň. ☞ s.84
21	Image Enh Zobrazí nabídku Vylepšení obrazu . ☞ s.40
22	Color Mode Změní Režim barev . ☞ s.37
23	Volume - Volume + Upraví hlasitost. ☞ s.35
24	Mute Dočasně ztlumí nebo přehrává zvuk. ☞ s.36

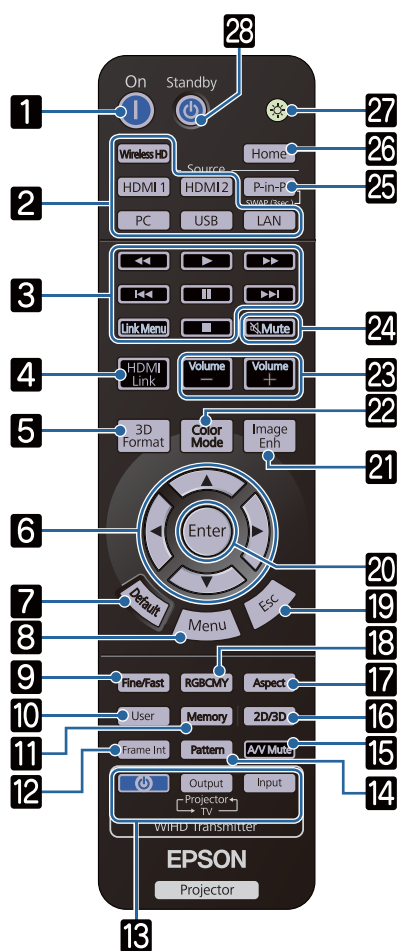

Tlačítko	Funkce
25	<p>P-in-P</p> <p>Umožňuje současné promítání dvou obrazových zdrojů, jeden na hlavní obrazovku a druhý na dílčí obrazovku. (Obraz v obraze) s.73</p> <p>Stisknutím a podržením tlačítka vyměníte obrazové zdroje pro hlavní a dílčí obrazovku.</p>
26	<p>Home</p> <p>Zobrazí a zavře hlavní obrazovku. s.29</p>
27	<p></p> <p>Rozsvítí tlačítka dálkového ovladače na přibl. 10 sekund. To je vhodné při obsluze dálkového ovladače ve tmě.</p>
28	<p>Standby</p> <p></p> <p>Vypne projektor. s.30</p>

Zadní část

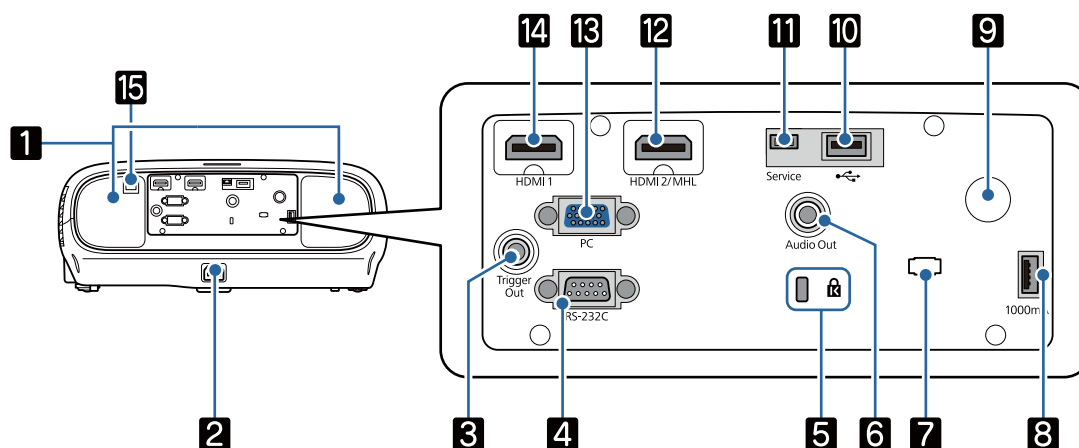

Název		Funkce
1	Reproduktor (pouze EH-TW6700W/EH-TW6700)	Integrovaný reproduktor projektoru. Slouží k výstupu zvuku. Nastaví Přepínání audio na Zapnuto pro použití vestavěného reproduktoru při zavěšení projektoru na strop. Nastavení - Audio - Přepínání audio s.88
2	Konektor napájení	Zapojte napájecí kabel. s.28
3	Port Trigger Out (Pouze EH-TW6800)	Připojí se k externím zařízením, jako jsou motorizované projekční plochy. s.25
4	Port RS-232C (Pouze EH-TW6800)	Pro ovládání projektoru připojte projektor k počítači pomocí kabelu RS-232C. Tento port slouží k ovládání a obvykle by neměl být používán. s.130
5	Bezpečnostní slot ()	Bezpečnostní slot kompatibilní s bezpečnostním systémem MicroSaver společnosti Kensington. Další informace viz webové stránky společnosti Kensington: http://www.kensington.com/ .
6	Port Audio Out (Pouze EH-TW6700W/EH-TW6700/EH-TW6300)	Slouží k výstupu zvuku při přehrávání na externích reproduktorech. s.24
7	Držák kabelu	Hmotnost kabelu může způsobit zhoršení kvality vložení jeho konektoru. Provlékněte tímto držákem komerčně dostupný upínací pásek (stahovacího pásku na kabely) a kabel zajistěte a upevněte.
8	Napájecí port 1000 mA (Pouze EH-TW6800/EH-TW6700W/EH-TW6700)	Slouží k připojení napájecího portu pro přehrávač médií nebo optický HDMI kabel.
9	Vzdálený přijímač	Přijímá signály z dálkového ovladače. s.27
10	Port USB	Připojí zařízení USB, jako je paměťové zařízení USB nebo digitální fotoaparát, a promítá snímky jako prezentaci. s.71 Navíc připojí volitelnou jednotku bezdrátové sítě LAN. s.25
11	Port Service	Servisní port. Obvykle není používán.
12	Port HDMI2/MHL	Připojí HDMI-kompatibilní videozařízení a počítače. s.20 Připojí také chytré telefony a tablety kompatibilní s MHL. s.20
13	Port PC	Připojí se k výstupnímu portu RGB na počítači. s.20
14	Port HDMI1	Připojí HDMI-kompatibilní videozařízení a počítače. s.20

Název		Funkce
15	Port LAN (Pouze EH-TW6800)	Slouží k připojení kabelu LAN do sítě. ➡ s.25

Základna

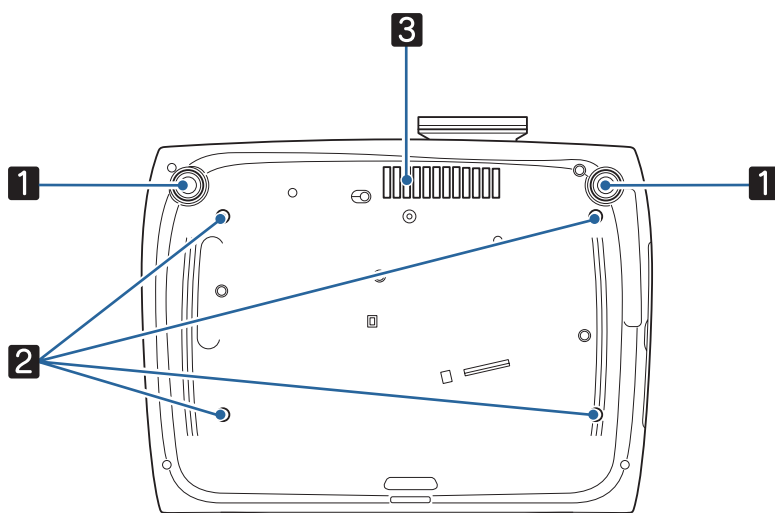

Název		Funkce
1	Přední stavitelná nožička	Při postavení na povrch, jako je stůl, lze vytažením nožičky upravit horizontální náklon. ➡ s.32
2	Upevňovací body montážní konzoly (čtyři body)	Zde upevní volitelnou montážní konzolu při zavěšení projektoru na strop. ➡ s.126
3	Otvor vstupu vzduchu	Při zavěšení na strop zajistěte vhodné nastavení polohy, aby se v této části nehromadil prach.

Instalace

Promítaný obraz a poloha projektoru

Projektor nainstalujte následovně.

Instalace paralelně s projekční plochou

Je-li projektor instalován pod úhlem k projekční ploše, dojde v promítaném obrazu k lichoběžníkovému zkreslení.

Upravte pozici projektoru tak, aby byl instalován paralelně s projekční plochou.

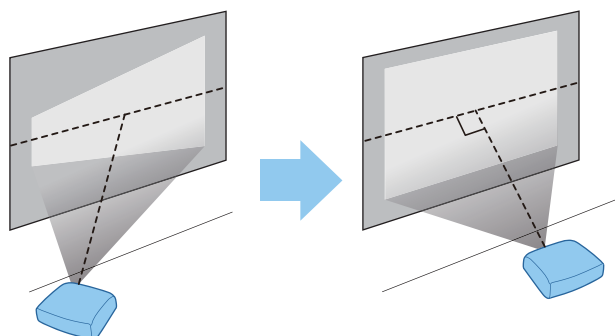

Nelze-li projektor nainstalovat před projekční plochu, můžete upravit polohu obrazu pomocí posunu objektivu.  [s.32](#)

Instalace projektoru vodorovně nastavením výšky na jedné ze dvou stran

Při nakloněném projektoru je promítaný obraz také nakloněn.

Nainstalujte projektor vodorovně tak, aby obě strany byly ve stejné výšce.

Nelze-li projektor nainstalovat vodorovně, můžete upravit náklon projektoru přední nožičkou.  [s.32](#)

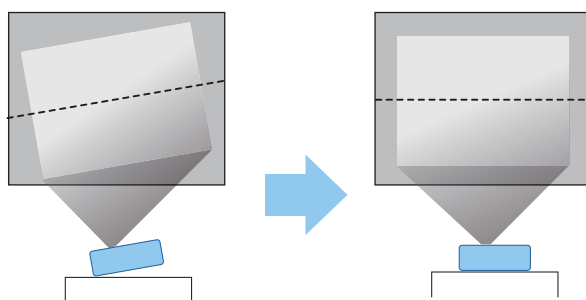

Různé metody nastavení

Varování

- Při zavěšení projektoru na strop (pomocí montážní konzoly) je nezbytný speciální způsob montáže. V případě nesprávné montáže by mohlo dojít k pádu a tím i ke zranění.
- V případě použití lepidel, maziv či oleje na upevňovací body montážní konzoly za účelem prevence uvolnění šroubů nebo v případě použití prostředků, jako jsou maziva či oleje, na projektor, může dojít k prasknutí skříňky a pádu projektoru ze stropu. Tím by mohlo dojít k vážnému zranění kohokoli pod projektorem a také k poškození projektoru.
- Neinstalujte jej na nestabilní polici nebo v místě mimo rozsah zatížení. Jinak může dojít k pádu nebo převržení a tím k nehodě či zranění.
- Při instalaci ve vysoké poloze, např. na polici, učiňte opatření proti pádu pomocí drátů k zajištění bezpečnosti ve stavu nouze, jako je zemětřesení, a k prevenci případných nehod. V případě nesprávné montáže by mohlo dojít k pádu a tím i ke zranění.
- Neblokujte větrací vstupní otvor ani větrací výstupní otvor projektoru. Blokování větracího vstupního otvoru a větracího výstupního otvoru může způsobit akumulaci tepla uvnitř a tím i požár.

Upozornění

- Neumísťujte projektor na místa s vysokou vlhkostí a prašností či místa vystavená kouři z ohně nebo tabákovému kouři.
- Nepoužívejte projektor nainstalovaný svisle. Mohlo by dojít k závadě.
- Vzduchový filtr vyčistěte jednou za tři měsíce. Je-li projektor v prašnějším prostředí, vyčistěte jej častěji.

 [s.114](#)

Umístění na stůl a promítání

Projektor lze nainstalovat na stůl v obývacím pokoji nebo na nízkou polici a promítat obraz.

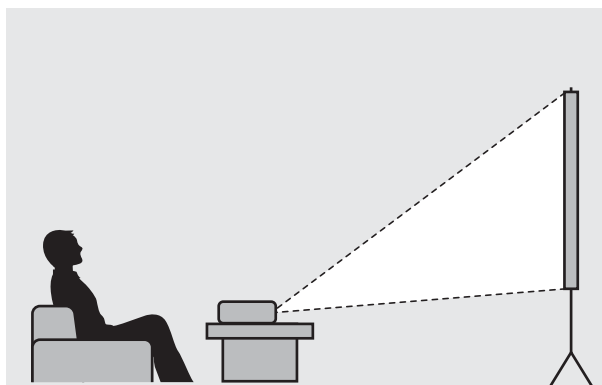

Zavěšení na strop a promítání

Pomocí volitelné montážní konzoly lze projektor zavěsit na strop a promítat obraz odtud.

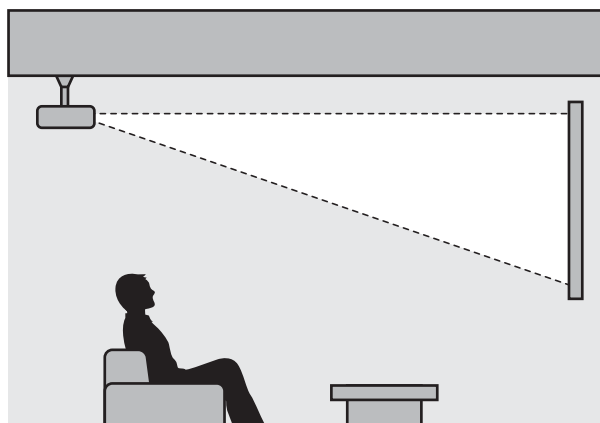

- Při promítání ze stropního umístění nastavte položku **Projekce** na **Čelní/strop** nebo **Zadní/strop**.
Rozšířené - Projekce s.91
- Nastaví **Přepínání audio** na **Zapnuto** pro použití vestavěného reproduktoru při zavěšení projektoru na strop. (Pouze EH-TW6700W/EH-TW6700) **Nastavení - Audio - Přepínání audio** s.88

Projekční vzdálenost a maximální hodnoty posunu objektivu

Velikost projekce se zvětší přemístěním projektoru do větší vzdálenosti od projekční plochy.

Postavení projektoru do optimální polohy k projekční ploše viz níže uvedená tabulka. Uvedené hodnoty slouží pouze jako orientační.

V následující tabulce naleznete maximální hodnoty nastavení posunu objektivu.



Po korekci zkreslení se promítaný obraz zmenší. Aby promítaný obraz zaplnil projekční plochu, zvětšete projekční vzdálenost.

Svislá úprava polohy projekce pomocí posunu objektivu

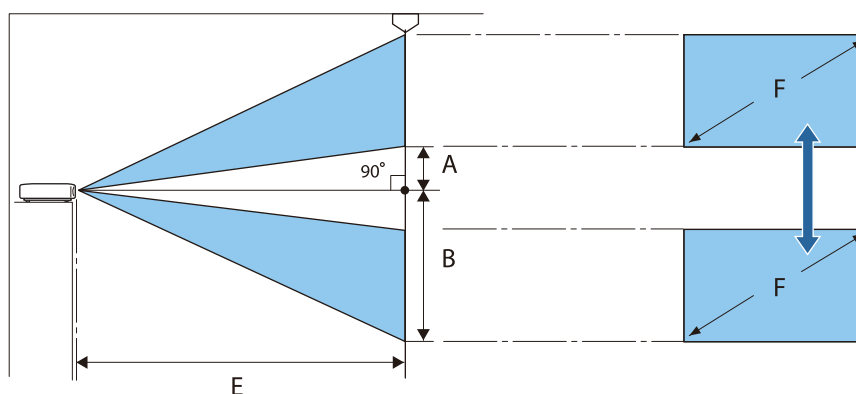

- A : Vzdálenost od středu objektivu ke spodnímu okraji promítaného obrazu (při posunu objektivu na nejvyšší úroveň)
- B : Vzdálenost od středu objektivu ke spodnímu okraji promítaného obrazu (při posunu objektivu na nejnižší úroveň)
- E : Projekční vzdálenost od projektoru k projekční ploše
- F : Velikost promítaného obrazu

Vodorovná úprava polohy projekce pomocí posunu objektivu

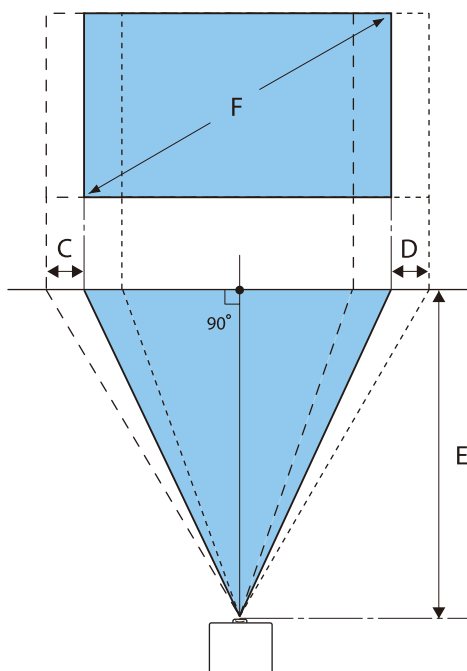

- C : Rozsah pohybu středu objektivu při pohybu s projektorem (když je posun objektivu nastaven zcela doleva)
 D : Rozsah pohybu středu objektivu při pohybu s projektorem (když je posun objektivu nastaven zcela doprava)
 E : Projekční vzdálenost od projektoru k projekční ploše
 F : Velikost promítaného obrazu

Jednotky: cm

Velikost obrazu 16:9		Projekční vzdálenost (E)		Maximální hodnoty posunu objektivu*		
F	W x H	Minimum (širokoúhlý)	Maximum (teleskopický)	Vzdálenost (A)	Vzdálenost (B)	Vzdálenost (C, D)
40"	89 x 50	116	190	5	55	21
60"	130 x 75	176	286	7	82	32
80"	180 x 100	235	382	10	110	43
100"	220 x 120	295	478	12	137	53
120"	270 x 150	354	575	15	164	64
150"	330 x 190	443	719	19	205	80
180"	440 x 250	532	863	22	247	96

Jednotky: cm

Velikost obrazu 4:3		Projekční vzdálenost (E)		Maximální hodnoty posunu objektivu*		
F	W x H	Minimum (širokoúhlý)	Maximum (teleskopický)	Vzdálenost (A)	Vzdálenost (B)	Vzdálenost (C, D)
40"	81 x 61	143	233	6	67	26
60"	120 x 90	216	351	9	101	39
80"	160 x 120	288	468	12	134	52

Velikost obrazu 4:3		Projekční vzdálenost (E)		Maximální hodnoty posunu objektivu*		
F	W x H	Minimum (širokouhly)	Maximum (teleskopický)	Vzdálenost (A)	Vzdálenost (B)	Vzdálenost (C, D)
100"	200 x 150	361	586	15	168	65
120"	240 x 180	434	704	18	201	78
150"	300 x 230	443	719	23	251	98
200"	410 x 300	591	1175	30	335	130

* Vertikální a horizontální posun objektivu nelze nastavit na maximální hodnoty současně. [s.32](#)

Příklad instalace (s obrazem formátu 16:9 a velikostí 100")

Pohled ze strany

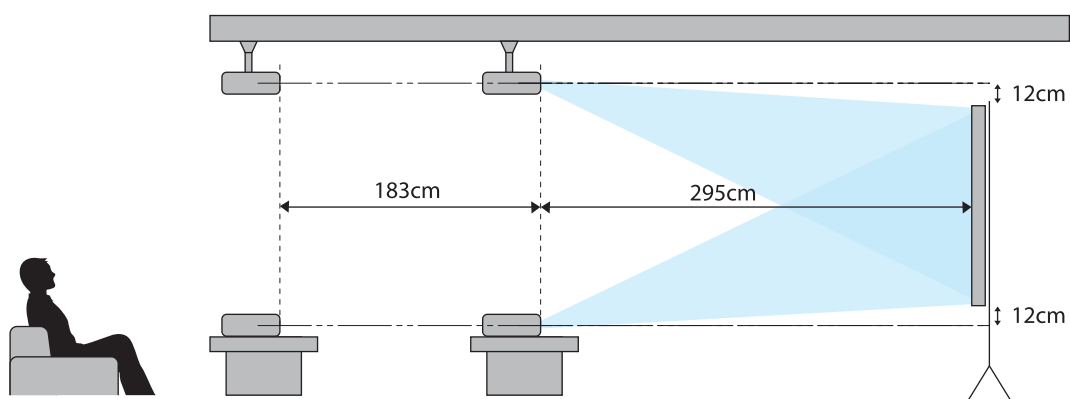

Pohled shora

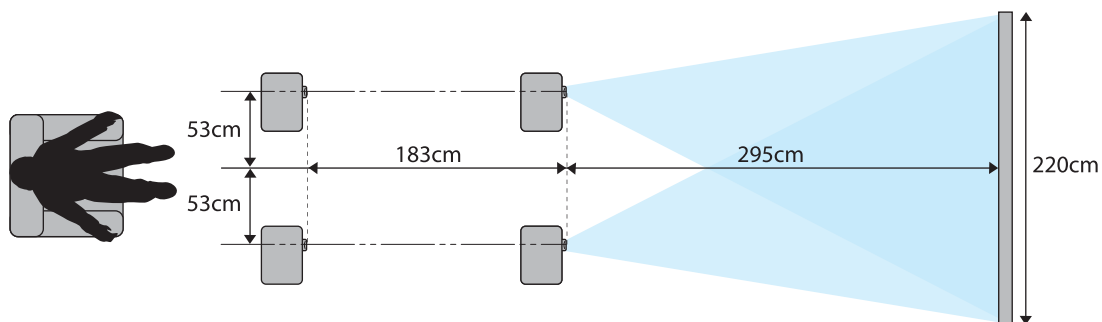

Připojení zařízení

Upozornění

- Zapojení kabelů proveďte před připojením k el. zásuvce.
- Ověřte tvar kabelového konektoru i tvar portu a potom je zapojte. V případě násilného zapojení konektoru jiného tvaru do portu může dojít k poškození a výskytu závady.

EH-TW6700W se dodává s krytem konektorů, jenž umožňuje jasné rozeznání konektorové části na zadní straně. Před zapojováním jakýchkoli kabelů sejměte kryt konektorů.  s.26

Připojení videozařízení

Chcete-li promítat obraz z přehrávačů DVD/Blu-ray, připojte projektor jedním z následujících způsobů.

Použití běžně prodáváného kabelu HDMI

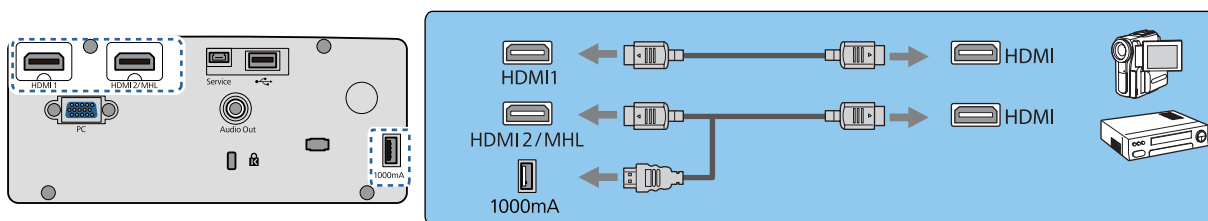

- Můžete také připojit systém AV a poslouchat zvuk z připojeného zařízení.
- Při použití napájecího portu pro optický HDMI kabel jej připojte k napájecímu portu 1000mA. (Pouze EH-TW6800/EH-TW6700W/EH-TW6700)

Připojení počítače

Chcete-li promítat obraz z počítače, připojte jej k projektoru pomocí některé z následujících metod.

Použití běžně prodáváného počítačového kabelu

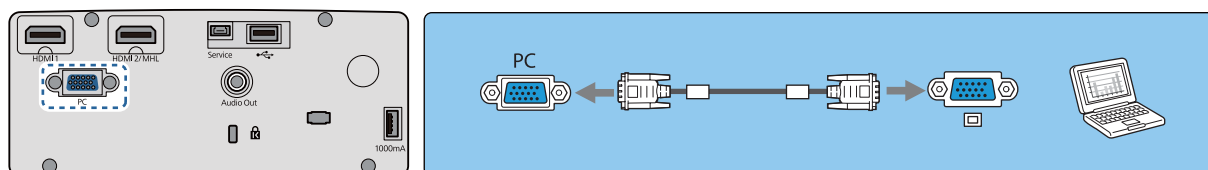

Použití běžně prodáváného kabelu HDMI

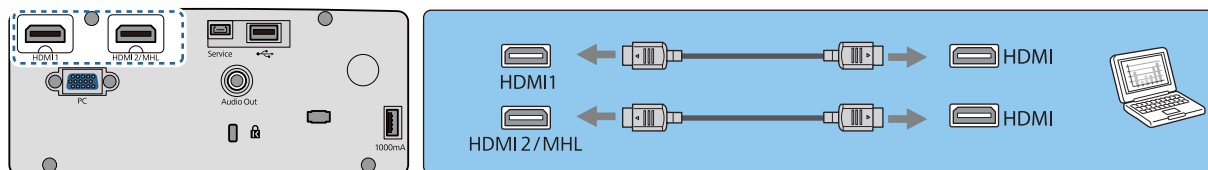

Připojení chytrých telefonů či tabletů

K projektoru lze připojit chytré telefony či tablety kompatibilní se standardem MHL.

Pro připojení portu micro USB chytrých telefonů nebo tabletů k portu HDMI2/MHL na projektoru použijte běžně prodávaný kabel MHL.

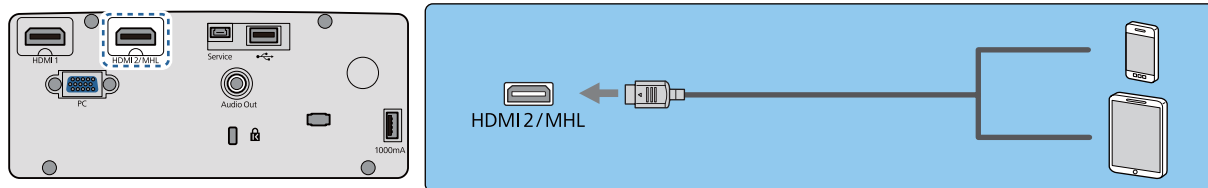

Při promítání obrazu se připojený chytrý telefon nebo tablet začne nabíjet.

Upozornění

- Před zapojením kabelu ověřte, že je skutečně MHL-kompatibilní. V případě připojení kabelu, který nesplňuje standardy MHL, se může chytrý telefon nebo tablet zahřívat, může dojít k úniku tekutin, k výbuchu nebo k vyvolání podmínek, které mohou způsobit požár.
- Používáte-li běžně dostupný přechodový adaptér MHL-HDMI, nabíjení chytrého telefonu nebo tabletu pravděpodobně nebude fungovat nebo nebude možné provádět operace dálkovým ovladačem projektoru.



- Při vysoké spotřebě energie, například při přehrávání filmu, pravděpodobně nebude možné nabíjet.
- Tento projektor nenabíjí zařízení v pohotovostním režimu nebo při úplném vybití baterie v chytrém telefonu či tabletu.

Připojení zařízení USB

K projektoru lze připojit zařízení USB, jako jsou paměti USB, a USB-kompatibilní digitální fotoaparáty. Pomocí kabelu USB dodaného se zařízením USB připojte zařízení USB k portu USB (TypeA) na projektoru.

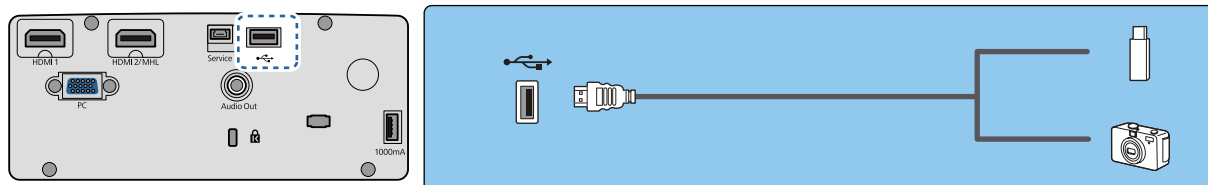

Při připojeném zařízení USB lze promítat obrazové soubory v paměti USB či digitálním fotoaparátu jako prezentaci. [s.71](#)

Po dokončení promítání odeberte zařízení USB z projektoru. Před odpojením zařízení USB s vypínačem napájení ověřte, že je zařízení vypnuté.

Upozornění

- Při použití rozbočovače USB nemusí připojení správně fungovat. Zařízení, jako jsou digitální fotoaparáty a zařízení USB, je třeba připojit k projektoru přímo.
- Digitální fotoaparát připojte kabelem USB určeným k použití tohoto zařízení.
- Použijte kratší než 3metrový kabel USB. Pokud délka kabelu překročí 3 m, prezentace nemusí fungovat správně.

Připojení externího zařízení

■ Připojování zařízení Bluetooth®

Lze připojit zvuková zařízení, která podporují Bluetooth (kompatibilní s A2DP) nebo 3D brýle (kompatibilní s profilem Bluetooth 3DS).





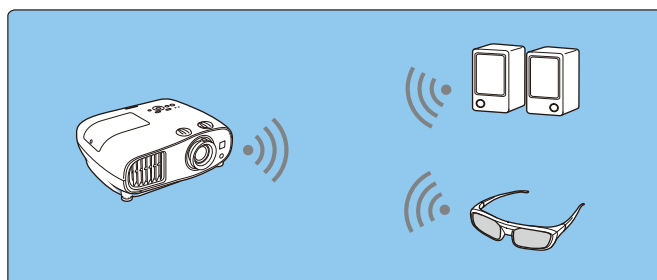

Zvuková zařízení Bluetooth nejsou v některých zemích a oblastech podporována.

V následující části jsou uvedeny pokyny pro připojení 3D brýlí.



☛ "Párování 3D brýlí" s.50

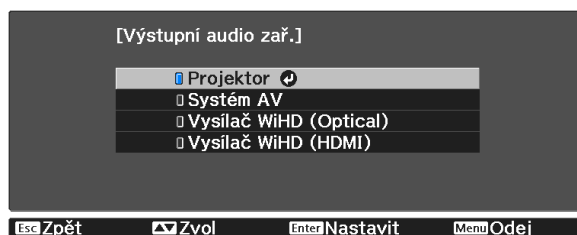

Vstup zvuku na portu HDMI1 nebo HDMI2/MHL vychází z reproduktorů nebo sluchátek, která podporují Bluetooth.

- 1 Stisknutím tlačítka  zobrazíte nabídky v pořadí **Nastavení - Spojení HDMI - Výstupní audio zař.**
- 2 Pomocí tlačítek   vyberte volbu **Projektor** a stisknutím tlačítka  potvrďte výběr.



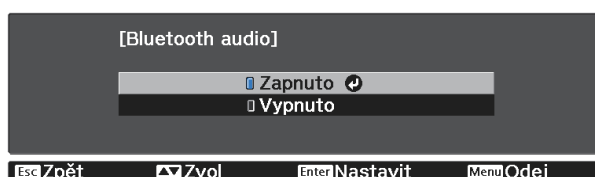

- 3 Zobrazte nabídky v pořadí **Nastavení - Bluetooth - Bluetooth audio.**
- 4 Pomocí tlačítek   vyberte volbu **Zapnuto** a stisknutím tlačítka  potvrďte výběr.



- 5** Zapněte „režim párování“ v zařízení Bluetooth, ke kterému se chcete připojit.
Více informací viz dokumentace dodávaná se zařízením Bluetooth.

- 6** Vyberte volbu **Hledat Bluetooth zařízení**.
Zobrazí se seznam dostupných zařízení.

- 7** Pomocí tlačítek   vyberte zařízení Bluetooth, ke kterému se chcete připojit, a potom stisknutím tlačítka  proveďte připojení.



Při příštím zapnutí se projektor automaticky připojí k poslednímu připojenému zařízení.
Chcete-li změnit připojené zařízení, zopakujte postup od kroku 5.

Specifikace Bluetooth

Verze	Bluetooth ver. 3.0
Výstup	Třída 2
Komunikační vzdálenost	Přibl. 10 m
Podporované soubory	A2DP
Ochrana obsahu	SCMS-T
Použitá frekvence	Pásmo 2,4 GHz (2,402 až 2,480 GHz)
Podporované kodeky	SBC, Qualcomm® aptX™ audio

Varování

- Elektromagnetické rušení může způsobovat závady lékařských přístrojů. Před použitím zařízení ověřte, že v blízkém okolí nejsou žádné lékařské přístroje.
- Elektromagnetické rušení může způsobit závady automaticky řízených přístrojů, které mohou způsobit nějakou nehodu. Nepoužívejte zařízení v blízkosti automaticky řízených přístrojů, jako jsou automatické dveře či požární alarmy.



- Připojte zařízení Bluetooth, které podporuje ochranu autorských práv (SCMS-T).
- Podle standardu a typu zařízení nemusí být připojení možné.
- I když se připojujete v určené komunikační vzdálenosti, může docházet ke ztrátě připojení z důvodu stavu signálu.
- Komunikační metoda pro Bluetooth využívá stejnou frekvenci (2,4 GHz) jako bezdrátová síť LAN (IEEE802.11b/g) nebo mikrovlnné trouby. Proto – v případě použití těchto zařízení ve stejnou dobu – může dojít k rušení rádiových vln, rušení či výpadkům obrazu a zvuku nebo k výpadku veškeré komunikace. Pokud je nutné používat tato zařízení souběžně, zajistěte dostatečnou vzdálenost mezi nimi a zařízením Bluetooth.
- K tomuto projektoru nelze připojit více zařízení Bluetooth současně.
- Výstup zvuku ze zvukových zařízení Bluetooth má zpoždění.

■ Připojení externích reproduktorů (pouze EH-TW6700W/EH-TW6700/EH-TW6300)

Chcete-li poslouchat zvuk z externích reproduktorů, připojte reproduktory k portu Audio Out (Audiovýstup) projektoru běžně prodávaným zvukovým kabelem.

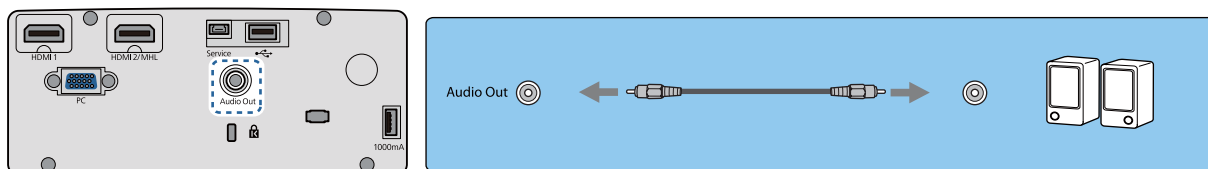

- Chcete-li poslouchat zvuk z externích reproduktorů, nastavte položku **Výstupní audio zař.** na **Projektor**. ➡ **Nastavení - Spojení HDMI - Výstupní audio zař.** s.88
- Když k projektoru není připojen žádný systém AV, zvuk bude reprodukován z externích reproduktorů, i když je položka **Výstupní audio zař.** nastavena na **Systém AV**.

■ Připojení zařízení WirelessHD (pouze EH-TW6700W)

Projektor přijímá přenosy ze zařízení WirelessHD Transmitter a promítá dané obrazy. ➡ s.55

Stisknutím tlačítka  na dálkovém ovladači přepnete promítaný obraz.



- Při příjmu obrazů WirelessHD zajistěte nastavení **WirelessHD** na **Zapnuto**. ➡ **Nastavení - WirelessHD - WirelessHD** s.88
- Zobrazené zařízení lze změnit volbou zařízení ze seznamu **Připojení Zařízení** v položce **Spojení HDMI**. ➡ **Nastavení - Spojení HDMI - Připojení Zařízení** s.88

Připojení chytrých telefonů či tabletů

K zařízení WirelessHD Transmitter lze připojit MHL-kompatibilní chytré telefony či tablety. Pro připojení portu micro USB chytrých telefonů či tabletů k portu HDMI4 na zařízení WirelessHD Transmitter použijte MHL-kompatibilní kabel.

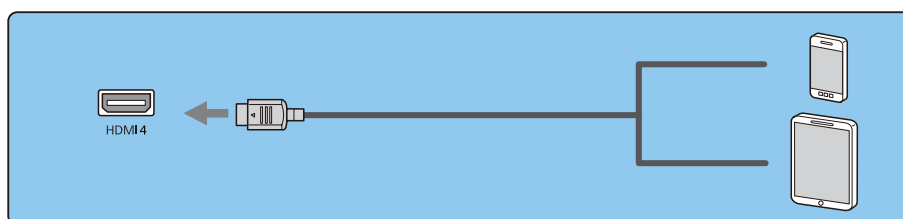
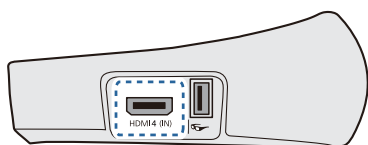

Z dálkového ovladače projektoru lze obsluhovat chytré telefony či tablety. Při nabíjení chytrého telefonu či tabletu lze také sledovat video a poslouchat hudbu.

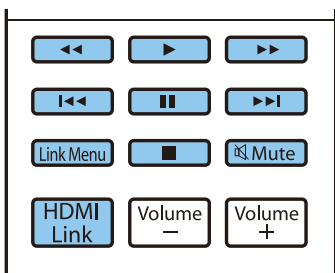

Upozornění

- Zajistěte, aby připojovací kabel podporoval normy MHL. Při nabíjení může chytrý telefon či tablet generovat teplo, způsobit únik kapaliny, explodovat nebo vytvořit další podmínky pro případný vznik požáru.
- Při zapojení pomocí konverzního adaptéru MHL-HDMI zřejmě nebude možné zařízení nabíjet ani ovládat z dálkového ovladače.

Některá zařízení mají vyšší spotřebu energie při přehrávání videa než je dodávána a proto během přehrávání videa či dalších operacích nezaktivují nabíjení.

■ Připojení k portu Trigger Out (pouze EH-TW6800)

Pro připojení externích zařízení, jako jsou motorizované projekční plochy, zapojte stereokabel s minikonektorem (3,5 mm) do portu Řízení napájení. Při zapnutí je na výstupu tohoto portu signál (12 V=) pro komunikaci stavu projektoru (Zapnuto nebo Vypnuto) do připojených zařízení, jako jsou elektrické projekční plochy.

Při použití portu **Trigger Out** nastavte funkci **Řízení napájení** na **Power**.
Rozšířené - Provoz - Trigger Out [s.91](#)

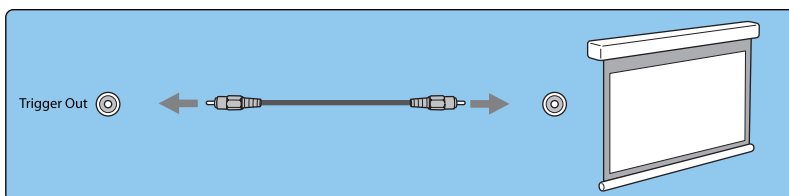
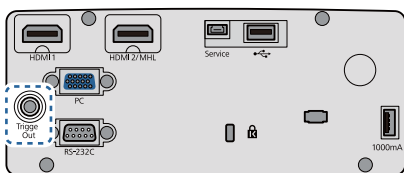

■ Připojení k portu LAN (pouze EH-TW6800)

K síťovému směrovači, rozbočovači apod. se můžete připojit s pomocí kabelu LAN 100BASE-TX nebo 10BASE-T.

Projektor můžete ovládat nebo sledovat jeho stav prostřednictvím sítě s pomocí počítače nebo chytrého telefonu.

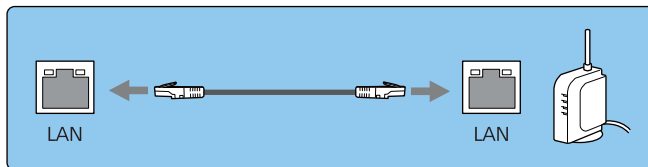
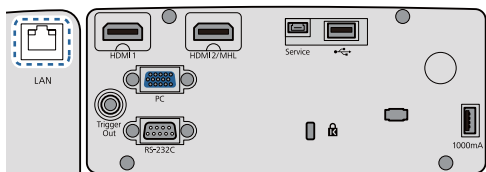

Chcete-li zabránit nesprávné funkci, použijte stíněný kabel LAN kategorie 5 nebo vyšší.

Připojení jednotky bezdrátové sítě LAN

Pro použití funkce bezdrátové sítě LAN připojte volitelnou jednotku bezdrátové sítě LAN (ELPAP10). Připojte jednotku bezdrátové sítě LAN k portu USB.

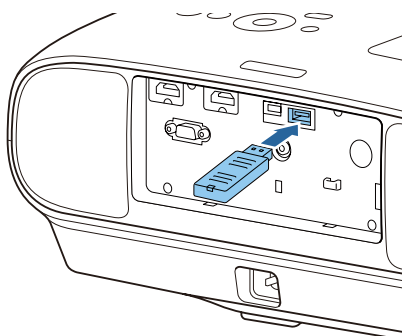

K promítání prostřednictvím bezdrátové místní sítě LAN můžete použít některou z následujících metod. Více informací viz stránka pro stahování.

- **Promítání čtyř obrazů současně**

Pomocí softwaru EasyMP Multi PC Projection lze promítat až čtyři samostatné obrazy současně až z 50 počítačů připojených k síti.

Software EasyMP Multi PC Projection stáhnete z následujících webových stránek.

<http://www.epson.com>

- **Promítání obrazů z mobilního zařízení prostřednictvím sítě**

Po instalaci aplikace „Epson iProjection“ do chytrého telefonu či tabletu můžete bezdrátově promítat data na vaše zařízení. ☞ s.80



- Nepoužíváte-li funkci bezdrátové sítě LAN s trvale vloženou jednotkou bezdrátové sítě LAN, nastavte **Nap. bezdr. sítě LAN** na **Vypnuto**. Tím lze zabránit cizím osobám v neoprávněném přístupu. ☞ s.94
- Při použití Epson iProjection nebo EasyMP Multi PC Projection v položce **Rychlý** doporučujeme provést nastavení zabezpečení. ☞ s.97

Sejmutí krytu konektorů

Kryt konektorů je nasazen na konektorovou část na zadní straně zařízení EH-TW6700W. Tento kryt sejměte při použití kabelu pro připojení zařízení.

V dolní části krytu konektorů jsou mezery, které umožňují vytáhnout kryt dopředu a zvednout jej z drážek v horní části.

Při opětovném zasazení krytu nejprve zasuňte výčnělky do drážek v horní části.

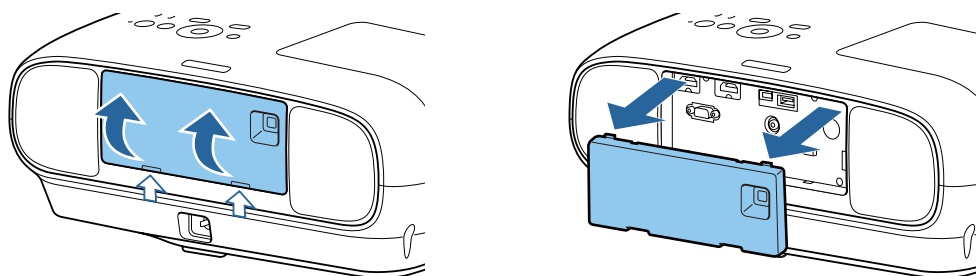

Příprava dálkového ovladače

Vložení baterií do dálkového ovladače

Upozornění

- Pro zajištění vložení baterií správným způsobem ověřte polohy značek (+) a (-) uvnitř přihrádky na baterie.
- Jiné než manganové či alkalické baterie velikosti AA nelze použít.

- 1** Sejměte kryt na baterie.
Zvedněte kryt při stisknutí západce krytu bateriového prostoru.

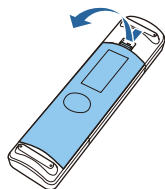

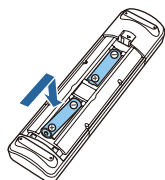

- 2** Vyjměte staré baterie a vyměňte je za nové.

Před vložení baterií ověřte jejich správnou polaritu (+) a (-).

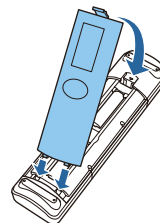

- 3** Kryt na baterie opět nasadte.
Stiskněte kryt, až zaklapne do aretované polohy.



 Dochází-li ke zpoždění odezvy či k výpadkům funkce dálkového ovladače, zřejmě to znamená, že jsou téměř vybité baterie. V tomto případě vyměňte staré baterie za nové. Mějte připraveny dvě manganové či alkalické baterie velikosti AA.

Provozní rozsah dálkového ovladače

Provozní rozsah zařízení WirelessHD Transmitter se liší.  [s.66](#)

Provozní rozsah (zleva doprava)

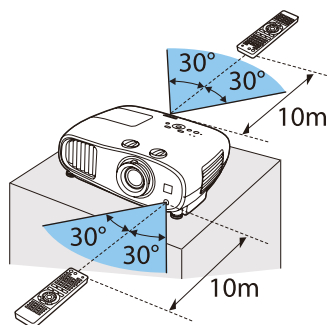

Provozní rozsah (odshora dolů)

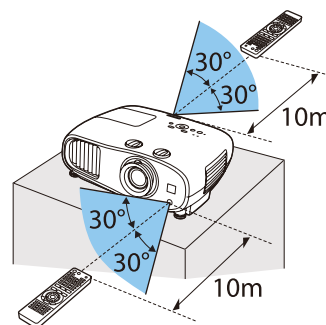

Promítání obrazů

Zapnutí projektoru

1 Připojte zařízení k projektoru.

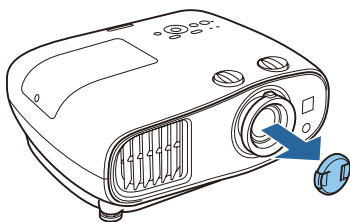

2 Zapojte pomocí dodaného napájecího kabelu.

3 Sejměte krytku objektivu.

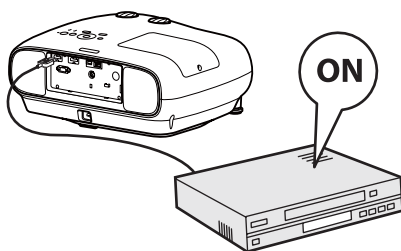

4 Zapněte připojené zařízení.



5 Zapněte projektor stisknutím tlačítka  na dálkovém ovladači nebo tlačítka  na ovládacím panelu.

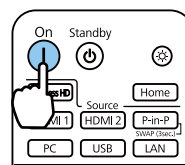

Dálkový ovladač

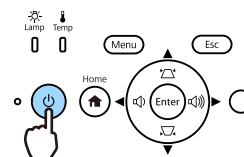

Ovládací panel







Během zahřívání projektoru indikátor provozu bliká modře. Po zahřátí projektoru indikátor napájení a indikátor provozu svítí modře.

 Při nastavení **Napájení zapnuto** na **Zapnuto** lze spustit projekci jednoduchým připojením napájecího kabelu k projektoru, aniž by bylo nutné stisknout jakékoli tlačítko.  **Rozšířené - Provoz - Napájení zapnuto** [s.91](#)

Varování

- Při promítání se nedívejte do čočky projektoru. Silné vyzařované světlo by mohlo poškodit zrak.
- Během promítání nestůjte před objektivem. Vysoká teplota by mohla poškodit oblečení.

-  Tento projektor disponuje funkcí Dětský zámek, aby nemohly děti náhodně zapnout napájení, a funkcí Provozní zámek, aby nemohlo dojít k náhodnému ovládní atd.  **Nastavení - Nastavení zámku - Dětský zámek/Provozní zámek** [s.88](#)
- Tento projektor disponuje funkcí Autom. nastavení pro automatický výběr optimálního nastavení při změně vstupního signálu obrazu u připojeného počítače.  **Signál - Autom. nastavení** [s.86](#)
- Při použití v nadmořské výšce 1500 m a větší nastavte **Vysoká nadm. výška na Zapnuto**.  **Rozšířené - Provoz - Vysoká nadm. výška** [s.91](#)

Není-li promítán cílový obraz

Není-li promítán obraz, lze změnit zdroj pomocí některé z následujících metod.

Dálkový ovladač

Stiskněte tlačítko pro cílový port.

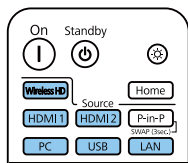

Ovládací panel

Stiskněte tlačítko  a potom vyberte cílové vstupní zařízení na zobrazené hlavní obrazovce.

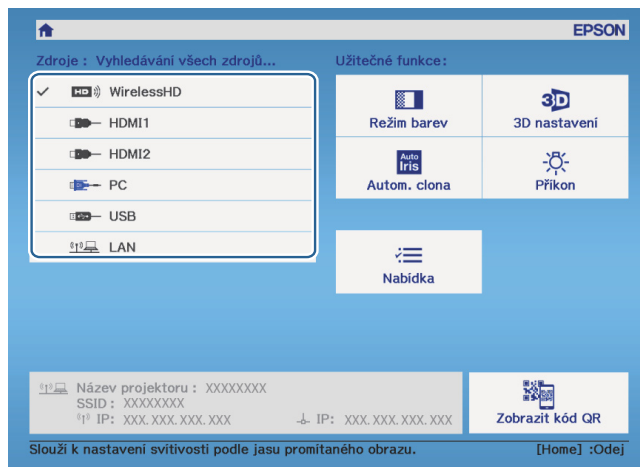

Používání hlavní obrazovky





Funkce Hlavní obrazovka umožňuje snadno vybrat zdroj obrazu a přistupovat k užitečným funkcím.

Hlavní obrazovku zobrazíte stisknutím tlačítka  na dálkovém ovladači nebo tlačítka  na ovládacím panelu.

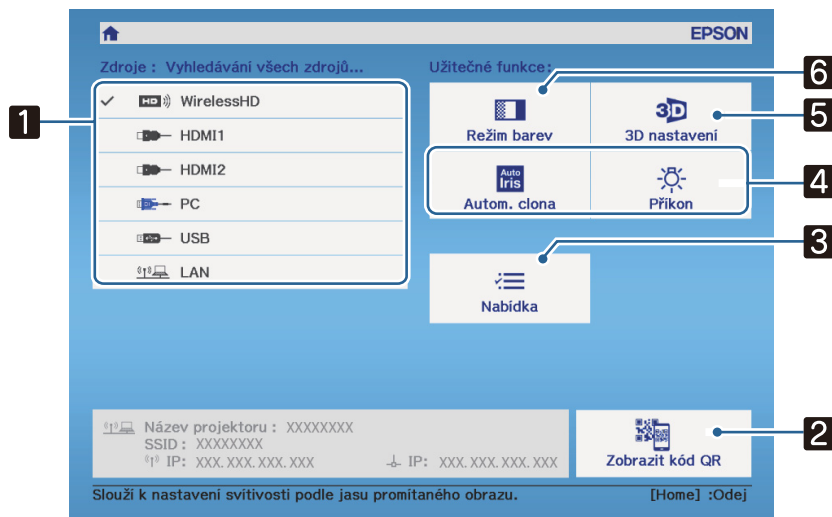
Za následujících podmínek se hlavní obrazovka zobrazí automaticky při zapnutí projektoru.

- Položka **Auto. zobr. hl. str.** je nastavena na **Zapnuto**.  **Rozšířené - Hlavní obrazovka - Auto. zobr. hl. str.** [s.91](#)
- Nepřichází signál ze žádného zdroje.



1	Vybere zdroj, který chcete promítat.
2	Zobrazí kód QR a připojí se bezdrátově k chytrému telefonu nebo tabletu.  s.80
3	Zobrazí nabídku Konfigurace.  s.84
4	Provede předvolby nabídky přiřazené k nastavení Hlavní obrazovka v nabídce Rozšířené .  Rozšířené - Hlavní obrazovka s.91
5	Nastaví 3D funkci.  Video - 3D nastavení s.86

6 Slouží výběru **Režim barev.** 🖱️ [s.37](#)

 Hlavní obrazovka zmizí po 10 minutách nečinnosti.

Vypínání

1 Vypněte připojené zařízení.

2 Stiskněte tlačítko  na dálkovém ovladači nebo ovládacím panelu.

Dálkový ovladač

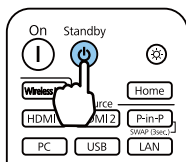

Ovládací panel

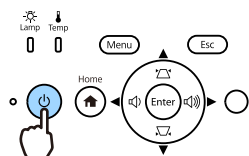

Zobrazí se potvrzovací zpráva.

3 Stiskněte tlačítko  znovu.

Vypnout napájení?

- Ano: Stiskněte tlačítko 
- Ne : Stiskněte jakékoli jiné tlačítko

Indikátor provozu bliká a projektor se začne chladit.

 Při nastavení **Potvrz. pohotov.** na **Vypnuto** lze projektor vypnout jedním stisknutím tlačítka na dálkovém ovladači. 🖱️ **Rozšířené - Zobrazení - Potvrz. pohotov.** [s.91](#)

4 Vyčkejte na dokončení ochlazování.

Po dokončení ochlazení indikátor provozu přestane blikat.

5 Odpojte napájecí kabel.



- Při zapojeném napájecím kabelu dochází k určité spotřebě el. energie také při absenci operací.
- Když napájecí kabel opět zapojujete, počkejte dostatečně dlouhou dobu.

6 Nasadte krytku objektivu.

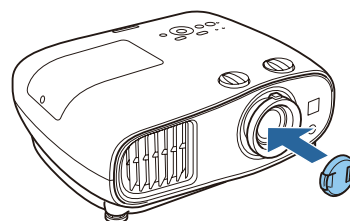

Úprava promítaného obrazu



Protože hned po zapnutí projektoru je obraz nestabilní, doporučujeme po zahájení promítání obrazu počkat nejméně 30 minut, než začnete provádět nastavení zaostření, lupy nebo posunu objektivu.

Zobrazení zkušebního vzoru

Při úpravách lupy/zaostření nebo polohy projekce ihned po nastavení projektoru lze místo připojení videozařízení zobrazit zkušební vzor.

Stisknutím tlačítka **Pattern** na dálkovém ovladači zobrazíte zkušební vzor. Standard pro vodorovné řádky nahoře a dole používá 2.40:1 CinemaScope.

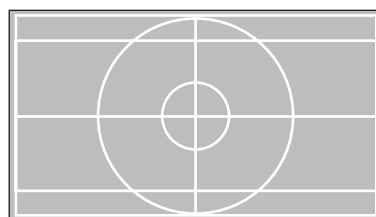
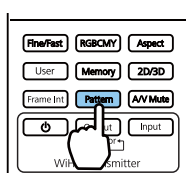

Když při promítání obrazu vyberete možnost Izolace barev, bude promítána barva vybraná z R (červená), G (zelená) nebo B (modrá). (Pouze EH-TW6800)

Stisknutím tlačítka **Pattern** znovu ukončíte zobrazení zkušebního vzoru.

Úpravy zaostření

Otáčením kroužku ostření upravte zaostření.

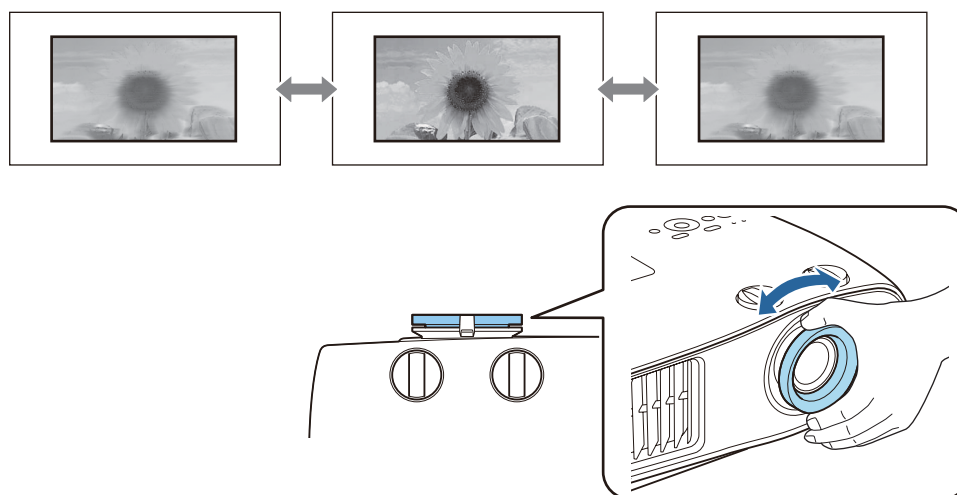

Úpravy velikosti projekce (úprava lupy)

Uchopte knoflík a otáčením kroužku lupy upravte velikost promítaného obrazu.

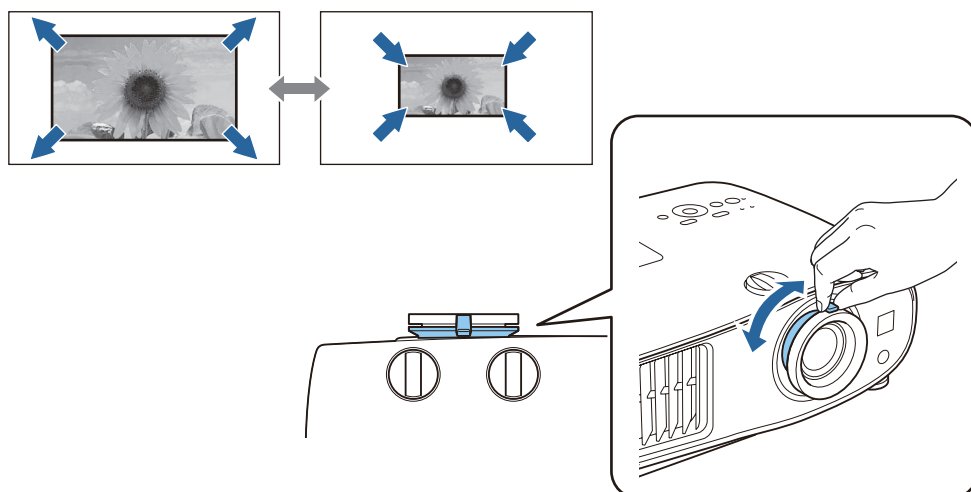

Úpravy náklonu projektoru

Je-li promítaný obraz vodorovně nakloněný (levá a pravá strana promítaného obrazu se nacházejí v různých výškách), když je projektor umístěný na stole, upravte přední nožičku tak, aby byly obě strany vzájemně vodorovné.

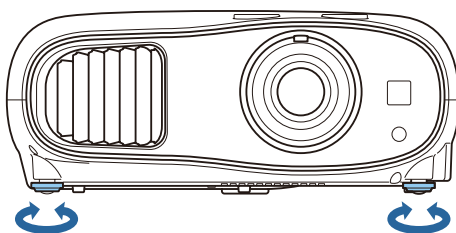

Úpravy polohy obrazu (posun objektivu)

Nelze-li projektor nainstalovat přímo před projekční plochu, můžete upravit polohu obrazu pomocí posunu objektivu.

Otáčením knoflíku svislého a vodorovného posunu na projektoru upravíte polohu obrazu. Střed rozsahu posunu objektivu lze najít otáčením knoflíku, dokud neuslyšíte kliknutí.

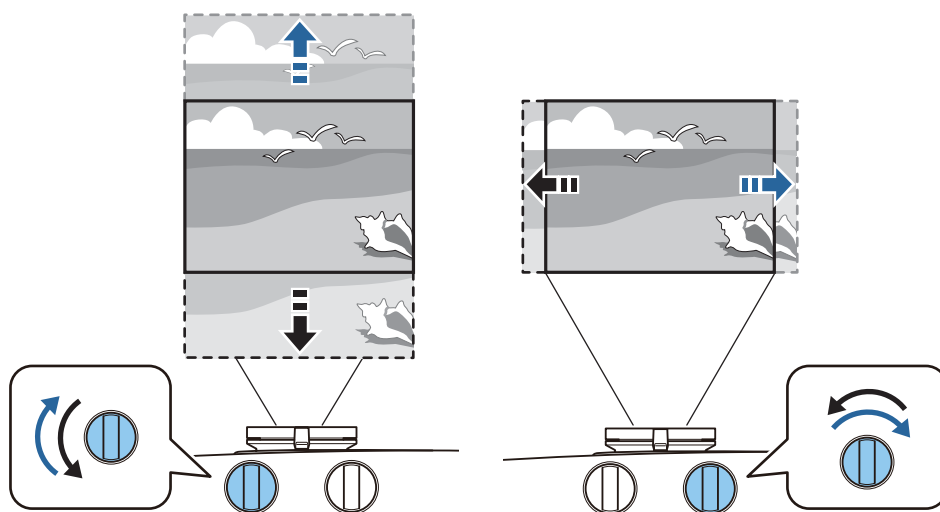

Upozornění

- Při použití svislého posunu objektivu pro úpravy polohy obrazu nastavte obraz jeho posunutím nahoru a pak nastavení ukončete. Pokud posunete obraz dolů a ukončíte nastavení, může se jeho poloha o trochu snížit.
- Nemá-li otáčení knoflíků posunu objektivu vliv, nepokračujte v něm. Jakmile je promítaný obraz zcela posunutý k jednomu okraji, může další otáčení knoflíkem zhoršit kvalitu obrazu.



- Nejostřejšího obrazu lze dosáhnout, jsou-li knoflíky svislého i vodorovného posunu objektivu ve střední poloze.
- Při úpravách polohy promítání pomocí posunu objektivu doporučujeme nainstalovat projektor paralelně s projekční plochou.

Obraz lze posunout v následujícím rozsahu.

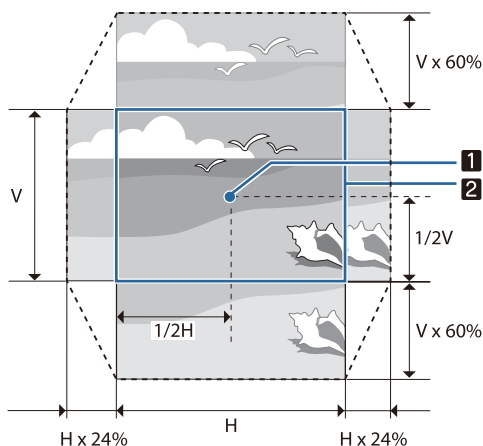

- 1 Střed čočky
- 2 Obraz s posunem objektivu ve střední poloze



Výstraha

Během převozu projektoru nastavte střední polohu objektivu. Při přepravě projektoru s objektivem mimo středovou polohu může dojít poškození mechanismu posunu objektivu. Nasaďte i ochrannou podložku, která byla nasazena při koupi projektoru.



Když nelze provést úpravy pomocí posunu objektivu, použijte k opravě zkreslení volbu Lichoběžník. [s.33](#)

Korekce lichoběžníkového zkreslení

Umístíte-li projektor vůči promítací ploše pod úhlem, nakloněný nahoru nebo dolů nebo ke straně, pravděpodobně bude třeba opravit zkreslení v obrazu.

Toto zkreslení lze opravit jedním z následujících dvou způsobů.

- Ručně opravte zkreslení ve vodorovném a svislém směru [s.34](#)
- Opravte individuálně rohy promítaného obrazu [s.34](#)



Před opravou lichoběžníkového zkreslení doporučujeme otočit voličem posunutí objektivu, abyste upravili polohu objektivu podle znázornění níže:

- Horizontální poloha objektivu: Střed
- Vertikální pozice objektivu: Horní hrana

■ Oprava pomocí tlačítka Lichoběžník

Ke korekci lichoběžníkového zkreslení lze používat tlačítka (nebo) na ovládacím panelu.

Stisknutím tlačítek zobrazíte měřidla Lichoběžník - S/Lichoběžník - V.

Při zobrazených měřidlech lze stisknutím tlačítek provádět svislou korekci a stisknutím tlačítek (nebo) provádět vodorovnou korekci.



Když je příliš široká horní či dolní část

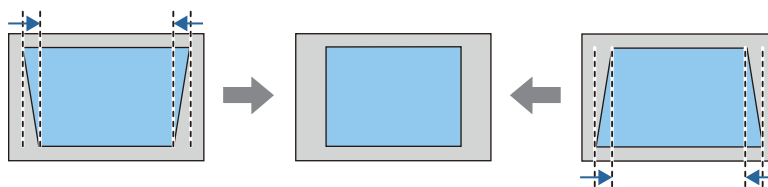
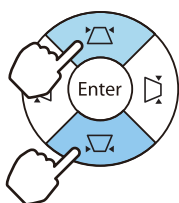

Když je příliš široká levá či pravá část

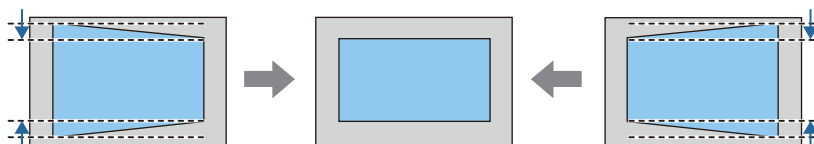
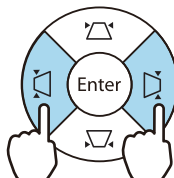

- Použijete-li korekci lichoběžníkového zkreslení, může dojít ke zmenšení promítaného obrazu. Aby promítaný obraz zaplnil projekční plochu, zvětšete projekční vzdálenost.
- Lichoběž. - V/S lze také nastavit z nabídky Konfigurace. ➡ **Nastavení - Lichoběžník - Lichoběž. - V/ S s.88**
- Účinné korekce lze provádět v rozsahu projekčního úhlu 30° libovolným směrem.
- Stisknutím tlačítek lze upravit hlasitost tehdy, když nejsou měřidla Lichoběžník - S/Lichoběžník - V zobrazena. (Pouze EH-TW6700W/EH-TW6700) ➡ s.35

■ Oprava pomocí nastavení Quick Corner

Tvar nerovnoměrně obdélníkového obrazu lze opravit pomocí nastavení Quick Corner projektoru.

- 1** Stisknutím tlačítka  zobrazíte nabídky v pořadí **Nastavení - Lichoběžník**.

Dálkový ovladač

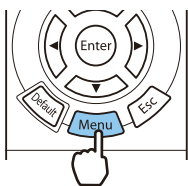



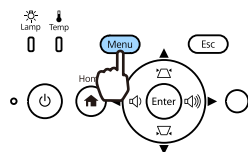

Ovládací panel





- 2** Pomocí tlačítka   vyberte položku **Quick Corner** a potom stiskněte tlačítko . Podle potřeby stiskněte tlačítko  znovu.



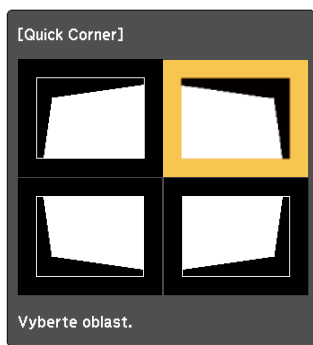

Objeví se obrazovka pro výběr oblasti.

- 3** Pomocí tlačítek     vyberte roh obrazu, který chcete upravit. Potom stiskněte tlačítko .



Chcete-li resetovat úpravy Quick Corner, stiskněte a podržte tlačítko  přibližně dvě sekundy, když je zobrazena obrazovka pro výběr oblasti, a potom vyberte volbu **Ano**.

- 4** Stisknutím tlačítek   upravte podle potřeby tvar obrazu. Stiskem tlačítka  se vraťte na obrazovku pro výběr oblasti.



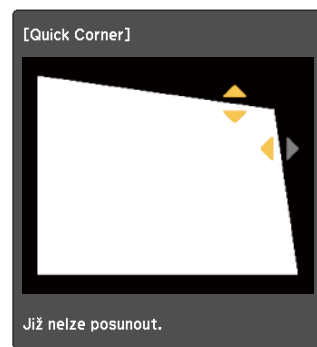

Pokud se zobrazí tato obrazovka, nelze tvar dále upravovat ve směru označeném šedým trojúhelníkem.







- 5** Opakujte kroky 3 a 4 podle potřeby a nastavte zbývající rohy.

- 6** Po dokončení stiskněte tlačítko .



Po použití funkce Quick Corner je nastavení **Lichoběžník** nastaveno na **Quick Corner** v nabídce **Nastavení** projektoru. Při příštím stisknutí tlačítek   na ovládacím panelu se zobrazí obrazovka pro výběr oblasti.

Úpravy hlasitosti

Hlasitost lze ovládat pomocí tlačítek   na dálkovém ovladači nebo tlačítek   na ovládacím panelu (pouze EH-TW6700W/EH-TW6700).

Dálkový ovladač

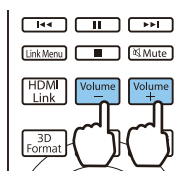

Ovládací panel

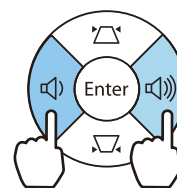

- Hlasitost lze také upravit z nabídky Konfigurace. ➡ **Nastavení - Audio - Hlasitost s.88**
- Když je k projektoru připojen systém AV a chcete upravit jeho hlasitost, nastavte položku **Spojení HDMI** na **Zapnuto** a položku **Výstupní audio zař.** na **Systém AV.** ➡ **Nastavení - Spojení HDMI s.88**
- Nelze upravovat hlasitost zvukových Bluetooth zařízení z projektoru.



Výstraha

Nezačínajte na vysoké hlasitosti.

Náhlá nadměrná hlasitost může způsobit ztrátu sluchu. Před vypnutím vždy snižte hlasitost, abyste mohli po zapnutí postupně zvyšovat hlasitost.

Dočasné skrytí obrazu a vypnutí zvuku (A/V Mute)

Pro zapnutí či vypnutí obrazu stiskněte tlačítko **A/V Mute**. Tím se také zapne/vypne zvuk.

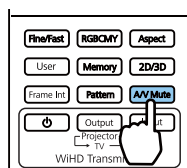

- V případě filmů se obraz a zvuk přehrávají, i když je použita funkce A/V Mute. Nelze pokračovat od místa, na kterém jste ztlumili obraz a zvuk, pomocí tlačítka **A/V Mute**.
- Pro vypnutí či přehrávání pouze zvuku stiskněte tlačítko **Mute**.
- Když je zvuk reprodukován systémem AV a chcete upravit hlasitost systému, nastavte **Spojení HDMI** na **Zapnuto** a **Výstupní audio zař.** na **Systém AV.** ➡ **Nastavení - Spojení HDMI s.88**



Úpravy obrazu

Výběr kvality projekce (Režim barev)

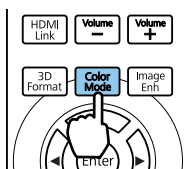

Při promítání lze zajistit optimální kvalitu obrazu, která vyhovuje okolnímu prostředí. Jas obrazu se liší v závislosti na zvoleném režimu.

1 Stiskněte tlačítko .



- Nastavení lze provádět z nabídky Konfigurace.  **Obraz - Režim barev** s.85
- Stisknutím tlačítka  můžete rovněž provádět nastavení na hlavní obrazovce.  s.29

2 Zvolte **Režim barev**.

Pomocí tlačítek   vyberte režim a stisknutím tlačítka  potvrďte daný výběr.



Volby při promítání 2D obrazu

Režim	Aplikace
Automaticky *	Automaticky nastaví barevný režim podle okolního prostředí.
Dynamický	Jedná se o nejjasnější režim. Optimální pro upřednostnění jasu.
Jasně kino	Optimální pro promítání živého obrazu.
Přirozený	Optimální pro věrnou reprodukci barev zdrojového obrazu. Tento režim doporučujeme pro provádění úprav barev obrazu.  s.43
Kino	Optimální pro sledování obsahu, jako například filmů.

* Lze nastavit pouze při nastavení **Projekce** na **Čelní**.  s.91

Volby při promítání 3D obrazu

Režim	Aplikace
3D dynamický	Speciální 3D režim optimální pro upřednostnění jasu.
3D kino	Speciální 3D režim optimální pro sledování obsahu, jako například filmů.

Přepnutí obrazovky mezi režimy plný a lupa (Poměr stran)

Typ vstupního signálu, poměr stran a rozlišení lze změnit, aby odpovídaly položce **Poměr stran** promítaného obrazu.

Dostupná nastavení se liší v závislosti na obrazovém signálu, který se právě promítá.



Upozorňujeme, že použití funkce poměru stran projektoru ke zmenšení, zvětšení nebo rozdělení promítaného obrazu pro komerční účely či veřejnou projekci může podle autorského zákona porušit práva vlastníka autorských práv k tomuto snímku.

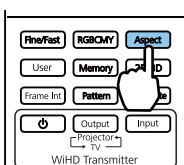

1

Stiskněte tlačítko **Aspect**.



Nastavení lze provádět z nabídky Konfigurace. **Signál - Poměr stran s.86**

2

Pomocí tlačítek   zvolte název nastavení a stisknutím tlačítka **Enter** potvrďte daný výběr.



V závislosti na vstupním signálu pravděpodobně nebude možné u některých signálů měnit **Poměr stran**.

Běžným výběrem **Automaticky** se k zobrazení vstupního signálu používá optimální poměr stran. Chcete-li použít jiný poměr stran, toto nastavení změňte.

Níže uvedená tabulka ukazuje obraz promítnutý na projekční plochu 16:9.

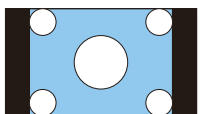
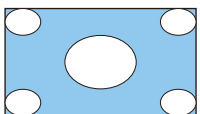
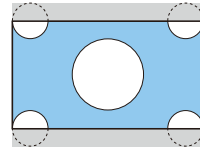
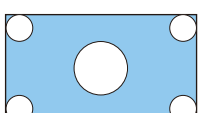
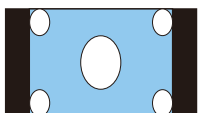
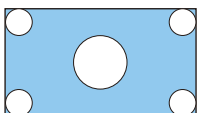
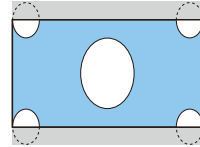
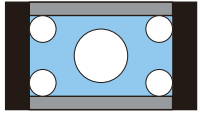
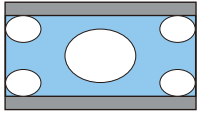
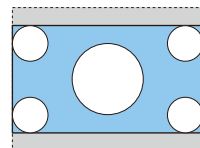
Vstupní obraz	Setting Name		
	Normální	Plný	Lupa
Obraz 4:3			
Obraz 16:9		Při projekci obrazu 16:9 nelze zvolit Plný a Lupa.	
Obraz nahraný pomocí zdeformování			
Obraz letterbox*			

Vstupní obraz	Setting Name		
	Normální	Plný	Lupa
Poznámky	Odpovídá vertikální velikosti projekčního panelu. Poměr stran se liší v závislosti na vstupním obrazu.	Využívá celý projekční panel. Poměr stran se liší v závislosti na vstupním rozlišení.	Zachovává poměr stran vstupního signálu a odpovídá horizontální velikosti projekčního panelu. Horní a dolní část obrazu mohou být oříznuty.

* Obraz letterbox použitý v tomto vysvětlení je obraz s poměrem stran 4:3 zobrazený v poměru stran 16:9 s černými okraji nahoře a dole pro umístění titulků. Okraje v horní a dolní části obrazu slouží pro titulky.

U zařízení EH-TW6800 lze také nastavit **Anamorfní široké** a **Horiz. Deformace**.

Nastavením **Anamorfní široké** a nasazením běžně dostupného anamorfního objektivu si můžete vychutnat disky DVD, Blu-ray atd. s obrazy nahranými ve formátu Cinema Scope.

Horiz. Deformace roztáhne horizontální aspekt vstupního signálu. To umožňuje promítat přes celou šířku projekční plochy při použití běžně dostupného anamorfního objektivu.



- Při výběru **Anamorfní široké**, když je nastaveno **Přeskenování**, může dojít k oříznutí obrazu. Nastavte volbu **Přeskenování** na **Vypnuto**. **Signál - Přeskenování s.86**
- Při promítání 3D obrazů v režimu **Anamorfní široké** jsou podporovány pouze signály 1080p/24 Hz/ balení rámců.

Úpravy Ostrost

Obraz je možné projasnit.

V následující části budou popsány položky nastavení a postupy.

Standardní	Vylepšuje obrysy celkového promítaného obrazu. Při nastavování Standard jsou zároveň nastaveny hodnoty položek Vylepšení tenkých čar a Vylepšení silných čar .
Vylepšení tenkých čar	Dojde k vylepšení detailů, jako jsou vlasy a vzory na oděvu.
Vylepšení silných čar	Dojde k vylepšení velkých částí, jako obrysy celých předmětů či pozadí, takže se projasní celkový obraz.

1

Stiskněte tlačítko **Menu**.

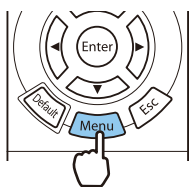





Zobrazí se nabídka Konfigurace.

2

Zvolte **Obraz - Ostrost**.

Zobrazí se obrazovka úprav položky **Ostrost**.

3

Pomocí tlačítek   zvolte položku a pomocí tlačítek   provádějte úpravy.

Obraz bude vylepšen při posunu doprava (pozitivní) a změkčen při posunu doleva (negativní).

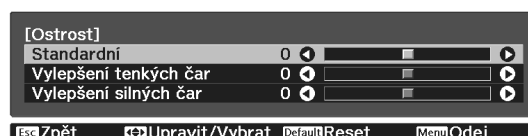

Stisknutím tlačítka **Default** vrátíte úpravy zpět na jejich výchozí hodnoty.

- 4 Stisknutím tlačítka  ukončíte nabídku.

Úpravy rozlišení obrazu (Vylepšení obrazu)



Funkce Vylepšení obrazu umožňuje provádět úpravy rozlišení obrazu.

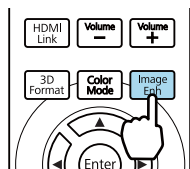

Lze upravovat následující obsah.

Režimy předvolby obr.	Vyberte předem připravená nastavení Potlačení šumu , Potlačení šumu MPEG , Super-resolution a Vylepšení detailů .
Potlačení šumu	(Lze nastavit pouze při nastavení Zpracování obrazu na Jemný .) Vyhladí hrubozrný obraz.
Potlačení šumu MPEG	(Lze nastavit pouze při nastavení Zpracování obrazu na Jemný .) Můžete snížit šum bodů a bloků na obrysech při promítání filmů MPEG.
Super-resolution	Úpravy jemných čar: Vylepšuje kontrast a obrysy složitých obrazů. Rozostřený detail: Vylepšuje kontrast a obrysy pro měkká pozadí.
Vylepšení detailů	Vylepšuje obrazový kontrast a vytváří obraz s větším důrazem na vnímání materiálu a textury. V závislosti na obrazu může být na hranicích mezi barvami patrné určité zvýraznění. Pokud vám nevyhovuje, nastavte menší hodnotu. U zařízení EH-TW6800 lze provádět nastavení Síla a Rozsah . Síla : Čím vyšší hodnota, tím silnější kontrast. Rozsah : Čím vyšší hodnota, tím širší rozsah vylepšení detailů.

- 1 Stiskněte tlačítko .



 Nastavení lze provádět z nabídky Konfigurace.  **Obraz - Vylepšení obrazu s.85**

- 2 Pomocí tlačítek   vyberte položku, kterou chcete upravit, a stisknutím tlačítka  potvrďte daný výběr.

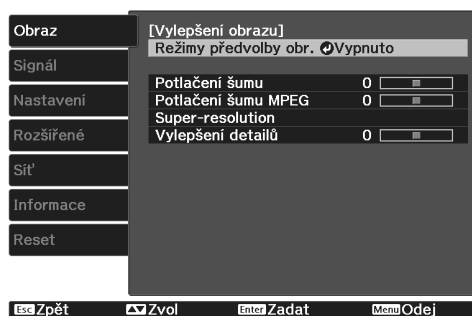

3 Pomocí tlačítek  provádějte úpravy.

Stisknutím tlačítka  upravte jinou položku.

Stisknutím tlačítka  vrátíte úpravy zpět na jejich výchozí hodnoty.



4 Stisknutím tlačítka  ukončíte nabídku.

Nastavení Autom. clona

Automatickým nastavením svítivosti podle promítaného obrazu umožňuje dosahovat hlubokého a bohatého obrazu.

Pro změny jasu v promítaném obrazu od **Normální** do **Vysoká rychlost** lze zvolit seřazení souběhu úprav jasu.

Stisknutím tlačítka  zobrazíte nabídky v následujícím pořadí.

Obraz - Autom. clona

Pomocí tlačítek  zvolte položku a stisknutím tlačítka  potvrďte daný výběr.

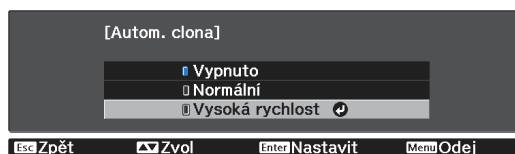



V závislosti na obrazu bude zřejmě slyšet činnost Autom. clona, ale nejde o závadu.

Nastavení Interpolace rámců

Rychle se pohybující obrázky můžete plynule přehrávat automatickým vkládáním mezilehlých snímků mezi původní snímky.



Funkce Interpolace rámců je k dispozici za následujících podmínek.

- Když je položka **Zpracování obrazu** nastavena na **Jemný**.  **Signál - Upřesnit - Zpracování obrazu** s.86
- Když je zdrojem HDMI1, HDMI2 nebo WirelessHD.
- Při vstupu 2D nebo 3D signálů (1080p 24 Hz).  s.127

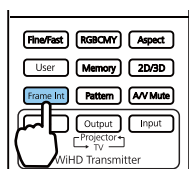
1 Stiskněte tlačítko .

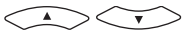

Nastavení lze provádět z nabídky Konfigurace.  **Obraz - Interpolace rámců** s.85

2 Pomocí tlačítek  zvolte položku a stisknutím tlačítka  potvrďte daný výběr.

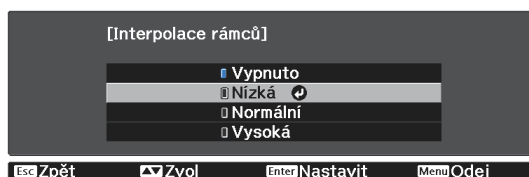

Nastavení rychlosti Zpracování obrazu

Zlepšuje rychlost odezvy u obrazu promítaného vysokou rychlostí, jako jsou hry.

Tato funkce je k dispozici pouze při příjmu vstupu progresivního signálu z portů HDMI1 nebo HDMI2 nebo ze zařízení WirelessHD.

Stisknutím tlačítka **Fine/Fast** přepnete **Jemný** a **Rychle**.

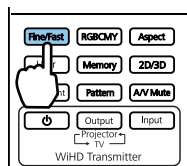

- Nastavení lze provádět z nabídky Konfigurace. **Signál - Upřesnit - Zpracování obrazu** [s.86](#)
- Tato funkce nepodporuje 3D obraz.
- Když je položka **Zpracování obrazu** nastavena na **Rychle**, položky **Potlačení šumu**, **Potlačení šumu MPEG** a **Převod 2D-na-3D** jsou pevně nastaveny na Vypnuto.

Úpravy barev

Úpravy Teplota barev

Upravit lze celkový odstín obrazu. Úpravy provedte v případě, že je obraz příliš modrý, příliš červený atd.

Stisknutím tlačítka  zobrazíte nabídky v následujícím pořadí.

Obraz - Teplota barev - Teplota barev

Pomocí tlačítek   provádějte úpravy.

Modré odstíny se zesilují zvyšováním hodnoty, a červené odstíny se zesilují snižováním hodnoty.







Stisknutím tlačítka  vrátíte úpravy zpět na jejich výchozí hodnoty.

Úpravy RGB (Posun a Zvýraznit)

Můžete upravit jas tmavých oblastí (Posun) a světlých oblastí (Zvýraznit) pro barvy R (červená), G (zelená) a B (modrá).

Stisknutím tlačítka  zobrazíte nabídky v následujícím pořadí.

Obraz - Teplota barev - Přizpůsobený

Pomocí tlačítek   zvolte položku a pomocí tlačítek   provádějte úpravy. Obraz bude jasnější při posunu doprava (pozitivní) a tmavší při posunu doleva (negativní).



Posun	Je-li obraz zesvětlen, dojde k živějšímu výstupu stínování u tmavších částí. Je-li obraz ztmaven, dojde k plnějšímu výstupu obrazu, ale stínování u tmavších částí bude obtížnější rozlišit.
Zvýraznit	Je-li obraz zesvětlen, dojde ke zbledání světlých částí a ke ztrátě stínování. Je-li obraz ztmaven, dojde k živějšímu výstupu stínování u světlých částí.



Stisknutím tlačítka  vrátíte úpravy zpět na jejich výchozí hodnoty.

Úpravy odstínu, sytosti a jasu

Pro každou z barev R (červená), G (zelená), B (modrá), C (azurová), M (purpurová) a Y (žlutá) lze upravit odstín, sytost a jas.

Odstín	Upraví celkovou barvu obrazu na modrou, zelenou nebo červenou.
Sytost	Upraví celkovou živost (sytost) obrazu.
Jas	Upraví celkový barevný jas obrazu.

1 Stiskněte tlačítko **RGBCMY**.

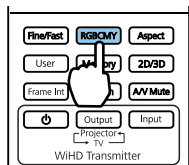

Nastavení lze provádět z nabídky Konfigurace. **Obraz - Upřesnit - RGBCMY s.85**

2 Pomocí tlačítek zvolte barvu, kterou chcete upravit, a stisknutím tlačítka potvrďte daný výběr.

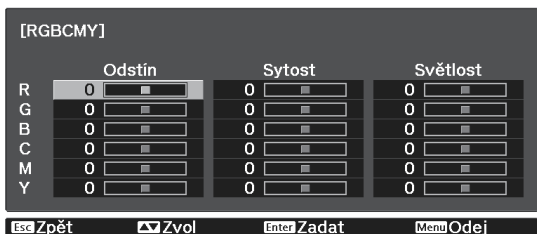

3 Pomocí tlačítek zvolte **Odstín, Sytost** nebo **Jas**.

4 Pomocí tlačítek provádějte úpravy.

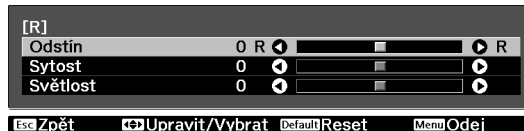

Stisknutím tlačítka upravte jinou barvu.

Stisknutím tlačítka vrátíte úpravy zpět na jejich výchozí hodnoty.

5 Stisknutím tlačítka **RGBCMY** ukončíte nabídku.

Úpravy gama

Při zobrazení obrazu lze upravit slabé rozdíly v zabarvení, k nimž může dojít kvůli používanému zařízení. Tuto možnost lze nastavit jedním z následujících tří způsobů.



- Vyberte a upravte hodnotu korekce
- Úprava při zobrazeném obraze
- Úprava pomocí grafu úprav gama



Je-li na vstupu signál 3D nebo HDR, nelze vybrat možnost **Upravit v obraze**.

■ Vyberte a upravte hodnotu korekce

1 Stisknutím tlačítka  zobrazíte nabídky v následujícím pořadí.
Obraz - Upřesnit - Gama

2 Pomocí tlačítek   vyberte hodnotu korekce a potom stisknutím tlačítka  potvrďte daný výběr.

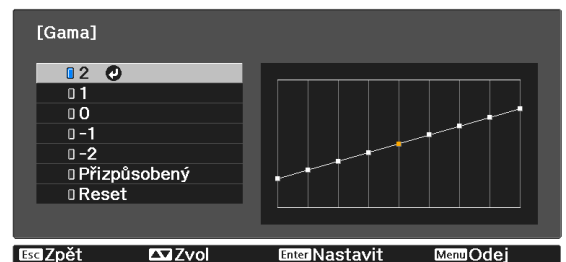

Čím větší je hodnota, tím světlejší budou tmavé části obrazu, ale jasné oblasti mohou zdánlivě vyblednout. Horní část grafu úpravy gama se zaoblí.
Čím je hodnota menší, tím budou světlé části obrazu tmavší. Dolní část grafu úpravy gama se zaoblí.



- Vodorovná osa grafu úpravy gama ukazuje úroveň vstupního signálu, a svislá osa ukazuje úroveň výstupního signálu.
- Výběrem možnosti **Reset** vrátíte úpravy zpět na jejich výchozí hodnoty.





■ Úprava při zobrazeném obraze

Vyberte bod na obrazu, na kterém chcete upravit jas, a upravte pouze vybraný tón.

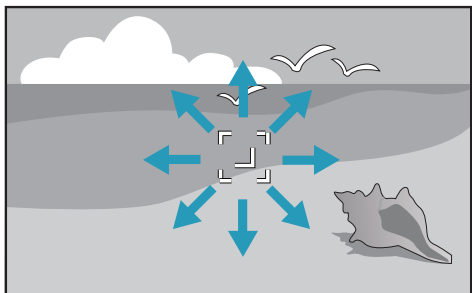
1 Stisknutím tlačítka  zobrazíte nabídky v následujícím pořadí.
Obraz - Upřesnit - Gama - Přizpůsobený - Upravit v obraze

- 2 Přesuňte kurzor na promítaném obrazu na část, kde chcete změnit jas, a potom stiskněte tlačítko .



- 3 Pomocí tlačítek     proveďte úpravy a potom stisknutím tlačítka  potvrďte výběr.

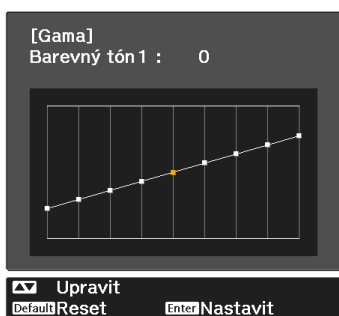

- 4 Když se zobrazí dotaz **Chcete pokračovat v úpravách nastavení?**, vyberte možnost **Ano** nebo **Ne**.

Chcete-li upravit jiné umístění, vyberte možnost **Ano** a zopakujte postup od kroku 2.



■ Úprava pomocí grafu úprav gama

Vyberte bod tónu v grafu a proveďte úpravy.

- 1 Stisknutím tlačítka  zobrazíte nabídky v následujícím pořadí: **Obraz - Upřesnit - Gama - Přizpůsobený - Upravit v grafu**

- 2 Pomocí tlačítek   vyberte tón, který chcete upravit z grafu.



- 3 Pomocí tlačítek   upravte jas a stisknutím tlačítka  potvrďte daný výběr.

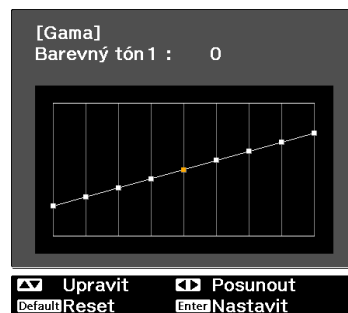

Sledování obrazu v kvalitě uloženého obrazu (funkce Paměť)



Uložení do paměti

Pomocí funkce paměti můžete registrovat nastavení pro **Obraz** v nabídce Konfigurace a potom je podle potřeby načítat.

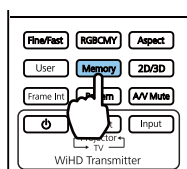

1 Proveďte nastavení nebo úpravy, které chcete zaregistrovat.

2 Stiskněte tlačítko .



3 Pomocí tlačítek   zvolte položku **Uložit do paměti** a stisknutím tlačítka  potvrďte daný výběr.



4 Pomocí tlačítek   zvolte název paměti pro uložení a stisknutím tlačítka  potvrďte daný výběr.

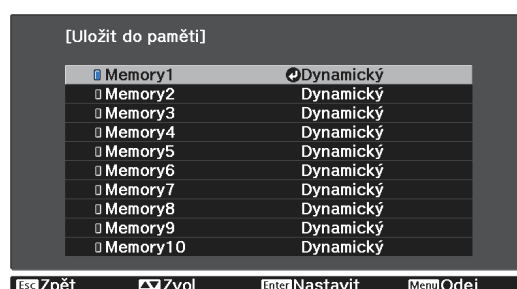







Do paměti se uloží aktuální nastavení projektoru.

Má-li značka vlevo od názvu paměti azurovou barvu, byla již tato paměť zaregistrována. Při výběru zaregistrované paměti se zobrazí zpráva s žádostí o potvrzení přepsání této paměti. Při výběru **Ano** dojde k vymazání předchozího obsahu a uložení aktuálních nastavení.

Načtení, odstranění a přejmenování paměti

Zaregistrované paměti lze načítat, odstraňovat a přejmenovávat.



Stiskněte tlačítko  a potom vyberte cílovou funkci na zobrazené obrazovce.

Funkce	Vysvětlení
Načíst z paměti	Načte uloženou paměť. Když vyberete paměť a stisknete tlačítko  , budou nastavení aktuálního obrazu nahrazena nastaveními z paměti.
Vymazat paměť	Vymaže používanou paměť. Když vyberete název paměti a stisknete tlačítko  , zobrazí se zpráva. Vyberte možnost Ano a stisknutím tlačítka  vymažete vybranou paměť.
Přejmenovat paměť	Slouží ke změně názvu paměti. Zvolte název paměti, který chcete změnit, a potom stiskněte tlačítko  . Pomocí softwarové klávesnice zadejte název paměti.  s.95 Po dokončení přesuňte kurzor nad tlačítko Finish a potom stiskněte tlačítko  .

Vychutnání 3D obrazu

Příprava ke sledování 3D obrazu

Před sledováním obrazu 3D zkontrolujte následující.

- Když je zdrojem HDMI1, HDMI2 nebo WirelessHD (pouze EH-TW6700W).
- Nastavte položku **3D zobrazení** na **Automaticky** nebo **3D**.
Když je nastaveno **2D**, stiskněte tlačítko  na dálkovém ovladači a přepněte na **Automaticky** nebo **3D**.
 **Signál - 3D nastavení - 3D zobrazení** s.86
- Spárujte 3D brýle.  s.50

Tento projektor podporuje následující 3D formáty.

- Balení rámců
- Vedle sebe
- Nahoře a dole

Pokud 3D obraz nelze zobrazit

Při zjištění 3D formátu projektor automaticky promítá 3D obraz.

Některá 3D televizní vysílání nemusí obsahovat signály 3D formátu. V tomto případě nastavte 3D formát podle následujících pokynů.

1 Stisknutím tlačítka nastavte **3D zobrazení** na **3D**.

Tlačítko  přepíná nastavení **3D zobrazení** mezi hodnotami **Automaticky**, **3D** a **2D**.

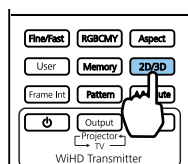

2 Stisknutím tlačítka nastavte 3D formát na AV zařízení.

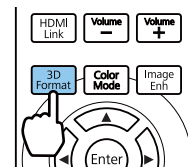



- Používáte-li zařízení nebo kabel, který nepodporuje 3D obraz, 3D promítání nelze provést.
- Podrobnosti o nastavení 3D formátu na zařízení AV viz dokumentace dodávaná se zařízením AV.
- Pokud nedošlo ke správnému nastavení 3D formátu, nebude obraz promítán správně, viz obrázky níže.

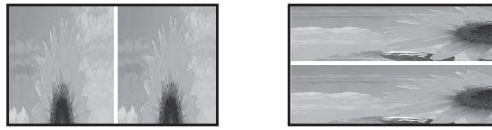

- Pokud 3D obraz není promítán správně, i když je nastaven 3D formát, pravděpodobně došlo k obrácení časování synchronizace 3D brýlí. Obratě synchronizaci pomocí **Inverzní 3D brýle**. ➔ **Signál - 3D nastavení - Inverzní 3D brýle s.86**
 - Způsob vnímání 3D obrazu se liší v závislosti na dané osobě.
 - Po zahájení promítání 3D obrazu se zobrazí varování o sledování 3D obsahu. Toto varování lze vypnout nastavením **Upoz. na 3D sledov. na Vypnuto**. ➔ **Signál - 3D nastavení - Upoz. na 3D sledov. s.86**
 - Při 3D projekci nelze změnit následující funkce nabídky Konfigurace. Poměr stran (nastavení na Normální*), Potlačení šumu (nastavení na Vypnuto), Přeskenování (nastavení na Vypnuto), Super-resolution, Zpracování obrazu, Upřesnit - Ostrost, Obraz v obraze
- * Pouze u zařízení EH-TW6800 můžete vybrat možnost **Normální** nebo **Anamorfní široké**.
- Způsob zobrazení 3D obrazu se může měnit v závislosti na teplotě okolního prostředí a podle toho, jak dlouho je lampa používána. Nepoužívejte projektor v případě, že obraz není promítán normálně.

Použití 3D brýlí

K zobrazení 3D obrazu použijte dodané či volitelné 3D brýle (ELPGS03). ➔ s.126



3D brýle jsou dodávány s ochrannými nálepkami. Před použitím ochranné nálepky odstraňte.

Nabíjení 3D brýlí

V závislosti na modelu používaných 3D brýlí jsou k dispozici následující metody nabíjení.

Máte-li WirelessHD Transmitter, můžete toto zařízení použít k nabíjení brýlí.

Nemáte-li WirelessHD Transmitter, můžete k nabíjení použít Nabíjecí adaptér USB (ELPAC01).

Nabíjení pomocí zařízení WirelessHD Transmitter

Připojte 3D brýle k zařízení WirelessHD Transmitter pomocí kabelu USB.

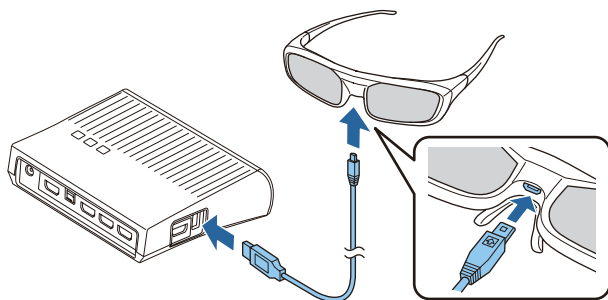

Při připojení kabelu k portu HDMI4 nemůže zařízení WirelessHD Transmitter nabíjet 3D brýle.

Nabíjení pomocí zařízení Nabíjecí adaptér USB

Pomocí dodaného nabíjecího kabelu USB připojte 3D brýle k nabíjecímu adaptéru USB a poté připojte nabíjecí adaptér USB k elektrické zásuvce.

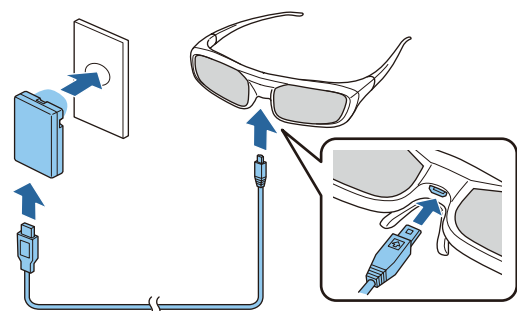



- Lze nabíjet pouze 3D brýle ELPGS03.
- Použijte pouze kabel USB dodaný pro 3D brýle.
- Po nabíjení pouhé tři minuty můžete používat brýle přibližně tři hodiny. Plné nabití trvá 50 minut a brýle lze poté používat přibližně 40 hodin.
- 3D brýle lze rovněž nabíjet připojením k projektoru. Při nabíjení 3D brýlí z projektoru připojte nabíjecí USB kabel k portu USB projektoru. (Pouze když je projektor zapnutý.)

Upozornění

- Zapojte jej pouze do el. zásuvky, která používá napětí uvedené na adaptéru.
- Při manipulaci s kabelem USB nezapomeňte na následující body.
 - Kabel neohýbejte, nekrúte ani za něj netahejte příliš velkou silou.
 - Kabel nijak neupravujte.
 - Zapojení neprovádějte v blízkosti elektrického topení.
 - Nepoužívejte kabel v případě, že je poškozen.

■ Párování 3D brýlí

Aby bylo možné sledovat 3D obsah, je třeba nejdříve spárovat 3D brýle s projektoem.

Párování spustíte stisknutím a podržením tlačítka [Pairing] na 3D brýlích. Více informací viz Uživatelská příručka pro 3D brýle.



- Spárování je provedeno při prvním použití a zapnutí 3D brýlí. Párování není třeba provádět v případě, že se již 3D obraz zobrazuje správně.
- Jakmile bylo spárování provedeno, lze 3D obraz zobrazit při příštím zapnutí příslušných zařízení.
- Párování lze provádět v dosahu tří metrů od projektoru. Během probíhajícího párování zajistěte, abyste zůstali v dosahu tří metrů od projektoru. Jinak se párování nezdaří.
- Nelze-li synchronizaci provést do 30 sekund, je párování automaticky zrušeno. Po zrušení párování nelze 3D obraz zobrazit, protože neproběhlo spárování.

■ Nošení 3D brýlí

1

3D brýle zapnete přesunutím vypínače [Napájení] na On.

Indikátor se na několik sekund zapne a pak se zase vypne.

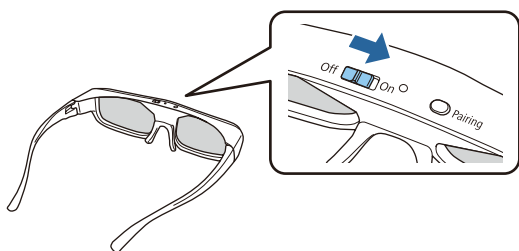

2

Nasadte 3D brýle a vychutnejte si promítání.



- Po skončení používání 3D brýlí je vypnete přesunutím vypínače [Napájení] na Off.
- Nejsou-li 3D brýle použity po dobu min. 30 sekund, dojde k jejich automatickému vypnutí. Chcete-li 3D brýle opět zapnout, přesuňte vypínač [Napájení] na Off a pak znovu na On.

■ Významy indikátoru na 3D brýlích

Stav 3D brýlí lze zkontrolovat na základě toho, zda indikátor svítí nebo bliká.

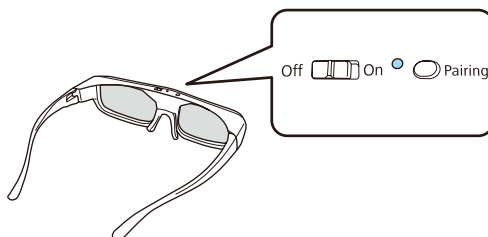

Indikátory	Stav
Dvakrát rychle blikne červeně; opakuje 5krát	Slabá baterie
Svítí červeně	Nabíjení
Svítí zeleně	Nabíjení dokončeno
Bliká střídavě zeleně a červeně	Párování
Svítí zeleně 10 sekund a pak zhasne	Zapnutí či párování bylo úspěšné

Převádění 2D obrazu na 3D

2D obrazy lze převádět ze zdroje HDMI1, HDMI2 či WirelessHD (pouze EH-TW6700W).

1 Stisknutím tlačítka **2D/3D** nastavte **3D zobrazení** na **Automaticky**.

Tlačítko **2D/3D** přepíná nastavení **3D zobrazení** mezi hodnotami **Automaticky**, **3D** a **2D**.

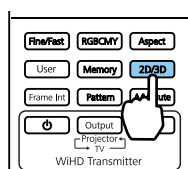

2 Stisknutím tlačítka **Menu** zobrazíte nabídku v pořadí **Signál - 3D nastavení**.

3 Vyberte **Převod 2D-na-3D** a stisknutím tlačítka **Enter** potvrďte daný výběr.



4 Vybrat sílu 3D efektu a stisknutím tlačítka **Enter** tento výběr potvrďte.



Je-li **Zpracování obrazu** nastaveno na **Rychlé**, nelze upravit **Převod 2D-na-3D**: **Signál - Upřesnit - Zpracování obrazu** s.86

Varování ohledně sledování 3D obrazu

Při sledování 3D obrazu nezapomeňte na následující důležité body.

Varování

Rozebírání nebo úpravy

- 3D brýle nerozebírejte ani neupravujte. Jinak by mohlo dojít k požáru nebo abnormálnímu zobrazení obrazu při sledování a udělat se vám nevolno.

Skladovací místa

- Nenechávejte 3D brýle ani dodávané součásti v dosahu dětí. Mohly by je náhodně spolknout. Pokud přesto něco náhodně spolknou, ihned se obraťte na lékaře.

Topení

- Nepokládejte 3D brýle do ohně či na tepelný zdroj, ani je nechávejte bez dozoru v místech vystavených vysokým teplotám. Protože toto zařízení obsahuje integrovanou nabíjecí lithiovou baterii, mohlo by způsobit popáleniny či požár v případě vznícení nebo exploze.

Nabíjení

- Při nabíjení připojte k portu USB dodaný kabel určený společností Epson. Nenabíjejte baterii pomocí jiných zařízení, protože by mohlo dojít k úniku kapalin, přehřátí či explozi.
- Používejte pouze dodaný nabíjecí kabel pro nabíjení 3D brýlí. Jinak by mohlo dojít k přehřátí, vznícení či explozi.

Výstraha

3D brýle

- 3D brýle neupustíte na zem, ani na ně příliš netlačte. V případě rozbití skleněných částí apod. může dojít ke zranění. Brýle skladujte v měkkém pouzdře na brýle.
- Při nošení 3D brýlí dávejte pozor na hrany obrouček. Při jejich kontaktu s okem může dojít ke zranění.
- Nepokládejte prsty na žádnou pohyblivou část, jako jsou závěsy, 3D brýlí. Jinak může dojít ke zranění.

Výstraha

Nošení 3D brýlí

- Ověřte, že nosíte 3D brýle správně.
Nenoste 3D brýle vzhůru nohama.
Nejsou-li obrazy zobrazeny správně do pravého a levého oka, mohlo by se vám udělat nevolno.
- Pokud nesledujete 3D obraz, tyto brýle nenoste.
- Způsob vnímání 3D obrazu se liší v závislosti na dané osobě. 3D funkci přestaňte používat v případě divného pocitu nebo absence 3D vidění.
Pokračováním v promítání 3D obrazu by se vám mohlo udělat nevolno.
- 3D brýle přestaňte ihned nosit v případě výskytu jakékoli abnormality nebo závady.
Pokračováním v nošení 3D brýlí by mohlo dojít ke zranění nebo se vám udělat nevolno.
- 3D brýle přestaňte nosit v případě, že uši, nos či spánky zarudly, zbolavěly nebo svědí.
Pokračováním v nošení 3D brýlí by se vám mohlo udělat nevolno.
- 3D brýle přestaňte nosit v případě nezvyklých pocitů na pokožce při nošení brýlí.
V některých velmi vzácných případech mohou barvy či materiály použité v 3D brýlích způsobit alergickou reakci.

Výstraha

Doba sledování

- Při sledování 3D obrazu vždy dělejte během delšího promítání pravidelné přestávky.
Dlouhodobé sledování 3D obrazu může způsobit únavu očí.
Délka a četnost těchto přestávek je vysoce individuální. Pokud se oči cítí stále unaveně nebo nepříjemně i po přestávce ve sledování, ihned přestaňte obraz sledovat.

Výstraha

Sledování 3D obrazu

- Pokud se oči cítí při sledování 3D obrazu unaveně nebo nepříjemně, ihned přestaňte obraz sledovat.
Pokračováním v promítání 3D obrazu by se vám mohlo udělat nevolno.
- Při sledování 3D obrazu vždy ověřte, že nosíte 3D brýle. Nezkoušejte sledovat 3D obraz bez 3D brýlí.
Jinak by se vám mohlo udělat nevolno.
- Při použití 3D brýlí kolem sebe nepokládejte žádné rozbitné nebo křehké předměty.
3D obraz může způsobit samovolné pohyby těla, čímž by mohlo dojít k poškození blízkých předmětů nebo ke zranění.
- 3D brýle noste pouze při sledování 3D obrazu. Při nošení 3D brýlí nikam nechodte.
Vaše vidění může být zdánlivě tmavší než obvykle a tím způsobit pád či zranění.
- Při sledování 3D obrazu se snažte být maximálně kolmo vůči projekční ploše.
Sledování 3D obrazu pod úhlem snižuje 3D efekt a může dojít k tomu, že se vám udělá nevolno kvůli nežádoucím změnám barev.
- Při použití 3D brýlí v místnosti se zářivkami nebo LED osvětlením můžete vidět v rámci celé místnosti záblesky či blikání. V tomto případě při sledování 3D obrazu ztlumte osvětlení, dokud blikání nezmizí, nebo tato světla zcela vypněte. V určitých velmi vzácných případech může toto blikání u některých osob vyvolat záchvaty či mdloby. Začnou-li při sledování 3D obrazu pocity nepříjemnosti či nevolna, okamžitě je přestaňte sledovat.
- Při sledování 3D obrazu zůstaňte od projekční plochy ve vzdálenosti alespoň trojnásobku její výšky.
Doporučená vzdálenost pro 80palcovou projekční plochu je min. 3 m, a pro 100palcovou projekční plochu min. 3,6 m.
Sezení či stání blíže, než je doporučená vzdálenost sledování, může způsobit únavu očí.

 Výstraha

Zdravotní rizika

- 3D brýle byste neměli používat v případě světloplachosti, onemocnění srdce nebo nevolnosti. Jinak by to mohlo zhoršit váš stávající zdravotní stav.

 Výstraha

Doporučený věk pro použití

- Doporučený věk pro sledování 3D obrazu je minimálně šest let.
- Děti do šesti let se ještě rychle vyvíjejí a sledování 3D obrazu u nich může způsobit komplikace. Máte-li jakékoli dotazy, obraťte se na lékaře.
- Děti sledující 3D obraz pomocí 3D brýlí by měly být vždy doprovázeny dospělou osobou. Často lze jen obtížně zjistit, kdy se dítě cítí unaveně či nepříjemně, což může vést k jeho náhlé nevolnosti. Dítě vždy kontrolujte a ověřujte, zda při sledování 3D obrazů nedochází k jakékoli únavě očí.

Připojení k WirelessHD (pouze EH-TW6700W)

Instalace zařízení WirelessHD Transmitter

Pro bezdrátový příjem obrazových a zvukových dat lze používat přiložený WirelessHD Transmitter.

Můžete tak připojit projektor k zařízení bez použití kabelů, což je užitečné, pokud nelze projektor umístit v blízkosti AV zařízení.



WirelessHD Transmitter lze využívat následujícími způsoby.

- K projektoru lze najednou připojit až čtyři AV zařízení a přepínat obrazy pomocí dálkového ovladače.
- Kromě projektoru lze k portu HDMI Out připojit i další zobrazovací zařízení, jako je televizor, a pak výstup přepínat pomocí dálkového ovladače.
- To umožňuje dalším zobrazovacím zařízením, například TV, připojeným k portu HDMI Out promítat obrazy z připojeného AV zařízení, i když je projektor vypnutý.
- Podle potřeby můžete připojit také chytré telefony a tablety s podporou MHL a promítat obraz z připojeného zařízení MHL. Zařízení MHL lze obsluhovat také pomocí dálkového ovladače projektoru nebo toto zařízení MHL nabíjet.
- Můžete rozdělit signál HDMI na vstupu do WirelessHD Transmitter na obraz a zvuk a reprodukovat v dalších zařízeních.
- I v případě AV zařízení, která nepodporují HDCP 2.2, můžete reprodukovat zvuk připojením k portu HDMI Out na WirelessHD Transmitter.





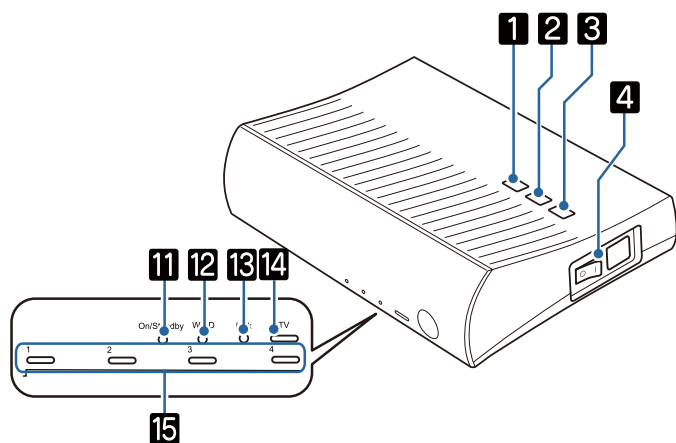

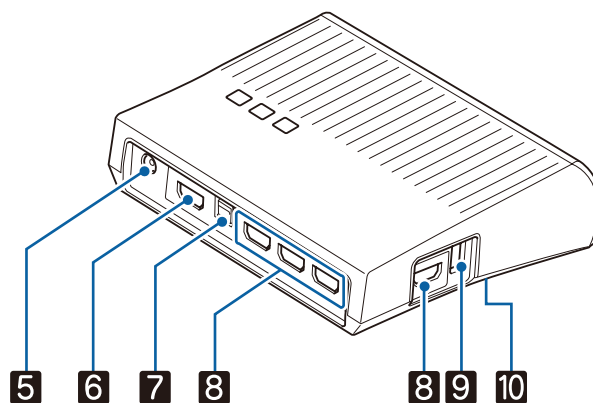

Názvy součástí zařízení WirelessHD Transmitter

Přední část



Zadní část





Název		Funkce
1	Tlačítko 	Zapne či vypne vysílač. Plní stejnou funkci jako tlačítko  pro ovládání zařízení WirelessHD Transmitter v dolní části dálkového ovladače.
2	Tlačítko 	Změní na obraz z každého vstupního portu. Plní stejnou funkci jako tlačítko  pro ovládání zařízení WirelessHD Transmitter v dolní části dálkového ovladače.
3	Tlačítko 	Přepne výstupní obraz do projektoru nebo zařízení, které je připojené k portu HDMI Out. Plní stejnou funkci jako tlačítko  pro ovládání zařízení WirelessHD Transmitter v dolní části dálkového ovladače.
4	Hlavní vypínač	Zapne či vypne hlavní napájení vysílače.
5	Konektor napájecího adaptéru	Připojuje napájecí adaptér.
6	Port HDMI Out	Slouží k připojení zobrazovacího zařízení, například televizoru. Můžete přepínat zobrazovací zařízení pomocí tlačítka  na dálkovém ovladači nebo tlačítka  na WirelessHD Transmitter.
7	Port Optical Audio-Out	Slouží k připojení audiozařízení vybaveného optickým vstupním portem pro digitální zvuk.
8	Port HDMI Input	Slouží k připojení AV zařízení, které chcete přehrávat. Vstupní obraz lze přepínat pomocí tlačítka Input. Port HDMI4 této jednotky splňuje normy MHL. Slouží k přehrávání obsahu chytrých telefonů či tabletů kompatibilních s MHL připojených kabelem MHL.
9	Nabíjecí port 3D brýlí	Slouží k připojení kabelu USB k nabíjení 3D brýlí.
10	Tlačítko Setup	Toto je tlačítko na zadní straně zařízení WirelessHD Transmitter. Slouží k nastavení zařízení WirelessHD Transmitter. Vzhledem k tomu, že je již nastaven při dodání vysílače, normálně se nepoužívá.
11	Indikátor On/Standby (modrý)	Bliká bíle, když se WirelessHD Transmitter spouští. Během provozu svítí.
12	Indikátor WiHD (modrý)	Indikuje stav komunikace pro WirelessHD. <ul style="list-style-type: none"> • Svítí při bezdrátovém přenosu obrazů do projektoru. • Nesvítí při výstupu do portu HDMI Out.
13	Indikátor Link (modrý)	Indikuje stav spojení s projektorem. <ul style="list-style-type: none"> • Rozsvítí se po připojení k projektorem. • Bliká při vyhledávání projektoru. • Pomalu bliká při pohotovosti ve stavu úspory energie.
14	Indikátor TV (modrý)	Svítí, když je jako výstup vybráno zobrazovací zařízení, například TV.
15	Indikátory HDMI1 až 4 (modré)	Svítí indikátor aktuálně promítaného zdroje.



- Antény jsou integrovány do přední části projektoru a zařízení WirelessHD Transmitter. Zajistěte, aby antény směřovaly k sobě (čelem k přední části) při umístění zařízení. Rovněž neumísťujte žádné předměty přes přední stranu projektoru a vysílače WirelessHD Transmitter.
- Umístěte WirelessHD Transmitter na rovný povrch a směrem k projektoru.
- Sílu signálu lze zobrazit z nabídky nastavení **WirelessHD**. ➡ **Nastavení - WirelessHD - Příjem videa** [s.88](#)

■ Ukázka připojení vysílače WirelessHD Transmitter a vlny signálu



- Při výstupu zvuku ze zařízení připojených k portu Optical Audio-Out nebo k portu HDMI Out nastavte výstupní zvuk v části **Výstupní audio zař.** ➡ [s.69](#)
- Lze používat výstup obrazu z projektoru nebo ze zobrazovacího zařízení, například TV. Můžete přepínat zobrazovací zařízení pomocí tlačítka  na dálkovém ovladači nebo tlačítka  na WirelessHD Transmitter. ➡ [s.66](#)
- Pokud při vstupu obrazu z portu HDMI Input1 nebo HDMI Input2 vzniká šum ze zobrazovacího zařízení, například z TV, nebo pokud nejde zvuk, zkuste připojit port HDMI Input3 nebo HDMI Input4.

Ukázka připojení 1: Sledování bez AV zesilovače (zvuk vystupuje z portu Optical Audio-Out)

Zvuk vystupuje ze zvukového zařízení, které je připojené k portu Optical Audio-Out. Zvukové zařízení připojte běžně dostupným optickým digitálním kabelem.

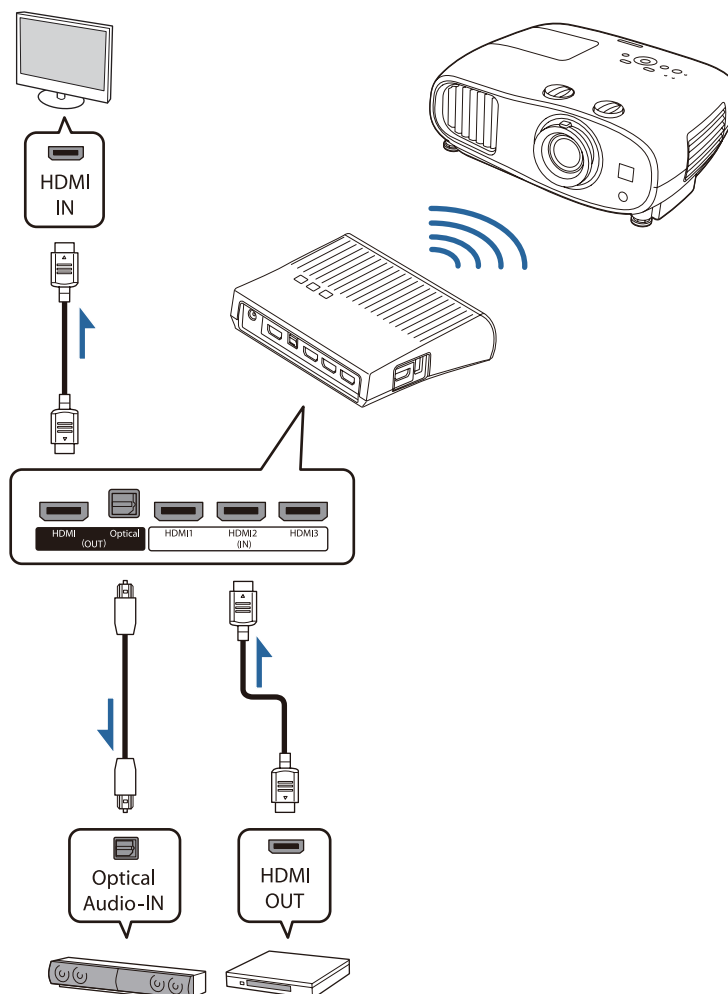

- Při připojování zařízení, jako je soundbar, k portu Optical Audio-Out na vysílači WirelessHD Transmitter ověřte, že je **Výstupní audio zař.** nastaveno na **Vysílač WiHD (Optical)**. **Nastavení - Spojení HDMI - Výstupní audio zař. s.88**
 - Nelze reprodukovat některý zvuk z portu Optical Audio-Out z důvodu omezení zvukových norem*.
 - Bezztrátový zvuk
 - Ztrátový zvuk s velkou šířkou pásma
 - Imerzní zvuk
- * K červenci 2016. Budoucí změny vyhrazeny.

Ukázka připojení 2: Sledování bez AV zesilovače (zvuk vystupuje z portu HDMI Out)

Zvuk vystupuje ze zvukového zařízení atd., které je připojené k portu HDMI Out. V tomto případě můžete dokonce reprodukovat zvuk z AV zesilovačů nebo zvukových zařízení, která nepodporují HDCP 2.2.

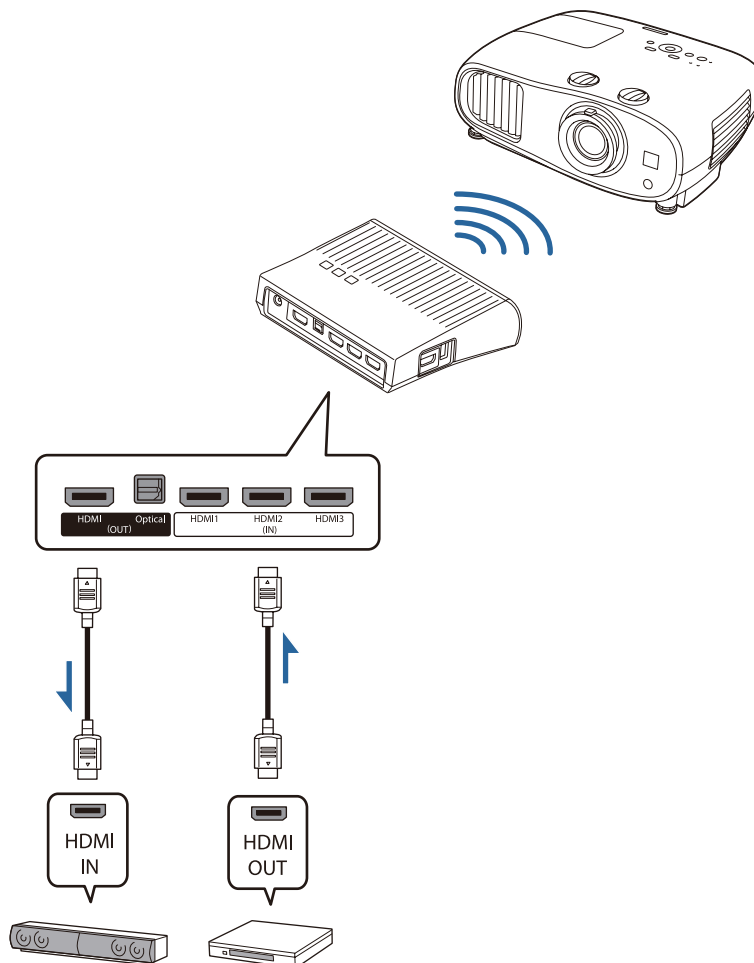

Při připojování zařízení, jako je soundbar, k portu HDMI Out na vysílači WirelessHD Transmitter ověřte, že je **Výstupní audio zař.** nastaveno na **Vysílač WiHD (HDMI)**. 🖱️ **Nastavení - Spojení HDMI - Výstupní audio zař.** s.88

3. příklad připojení: Sledování s připojeným AV zesilovačem

Připojte pomocí AV zesilovače.

Zvukový výstup je zajištěn z AV zesilovače.

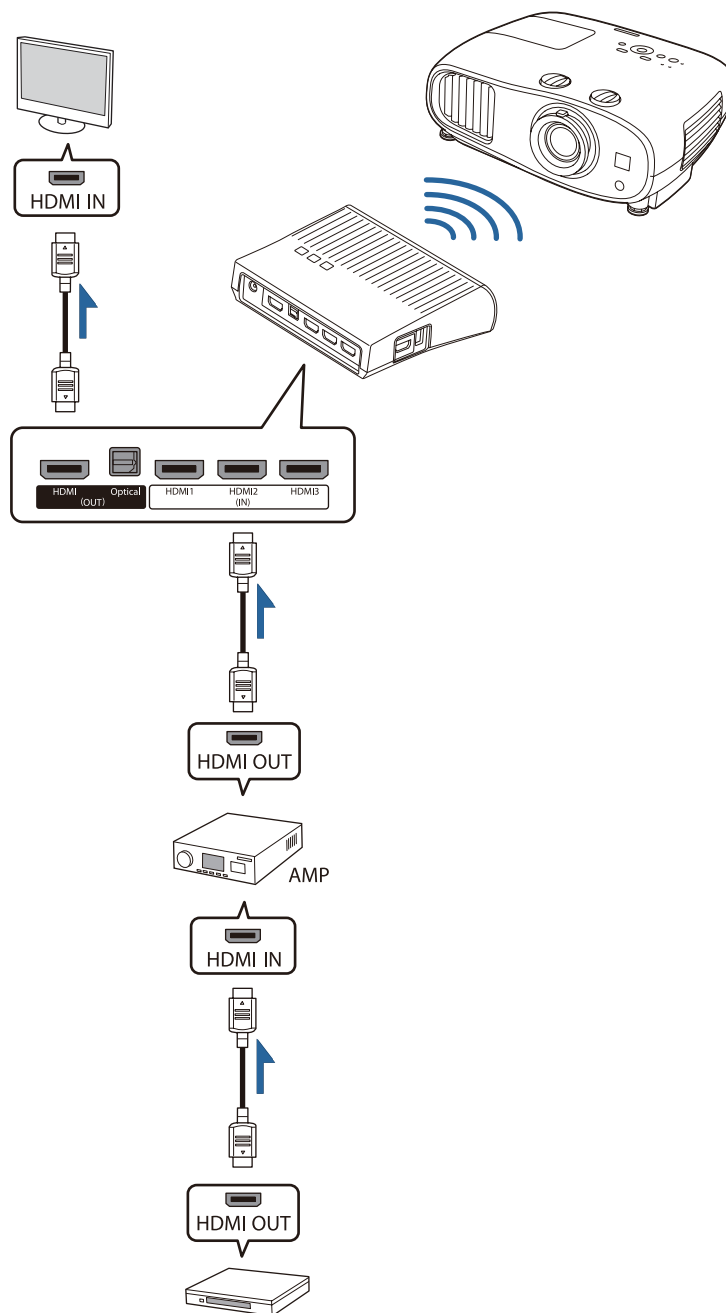

4. příklad připojení: Sledování s připojeným chytrým zařízením

Připojte kabel MHL k portu HDMI4.

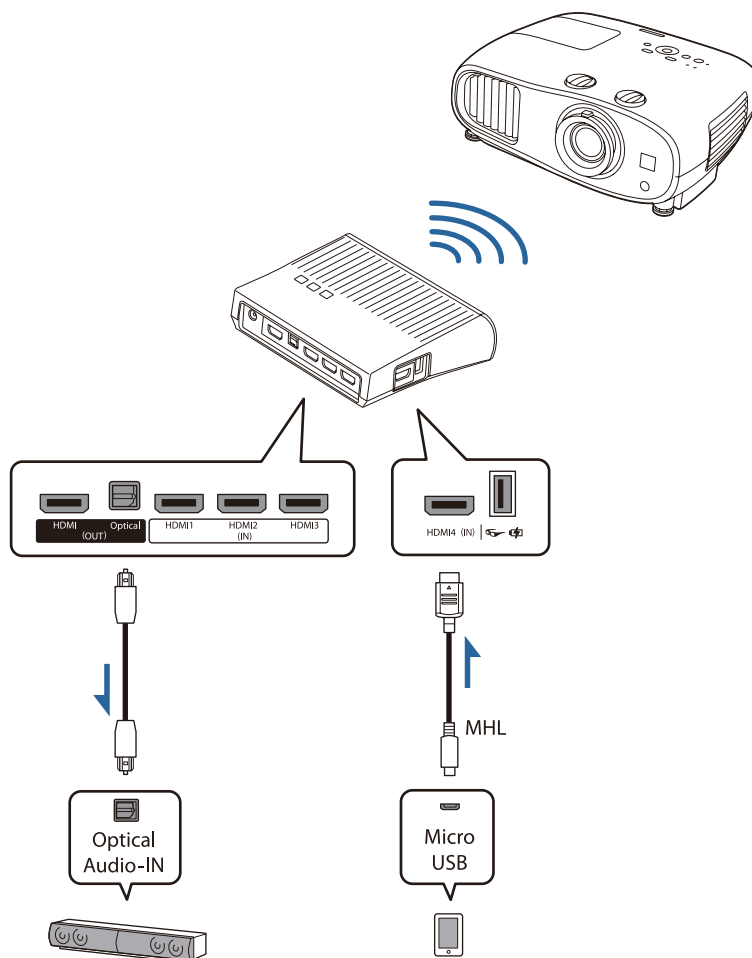

Nastavení zařízení WirelessHD Transmitter

- 1** Postavte WirelessHD Transmitter připojený k projektoru tak, aby jejich přední části byly k sobě. ☞ s.55



- Antény jsou integrovány do přední části projektoru a zařízení WirelessHD Transmitter. Zajistěte, aby antény směřovaly k sobě (čelem k přední části) při umístění zařízení. Rovněž neumisťujte žádné předměty přes přední stranu projektoru a vysílače WirelessHD Transmitter.
- Umístěte WirelessHD Transmitter na rovný povrch a směrem k projektoru.

- 2** Zapojte WirelessHD Transmitter do el. zásuvky pomocí dodaného napájecího adaptéru.

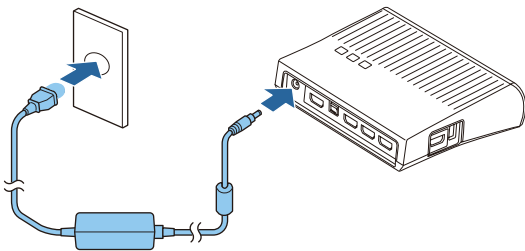

- 3** Pomocí kabelu HDMI připojte AV zařízení, které chcete použít, k portu Input na zařízení WirelessHD Transmitter.

Připojit lze až čtyři multimediální přehrávače.

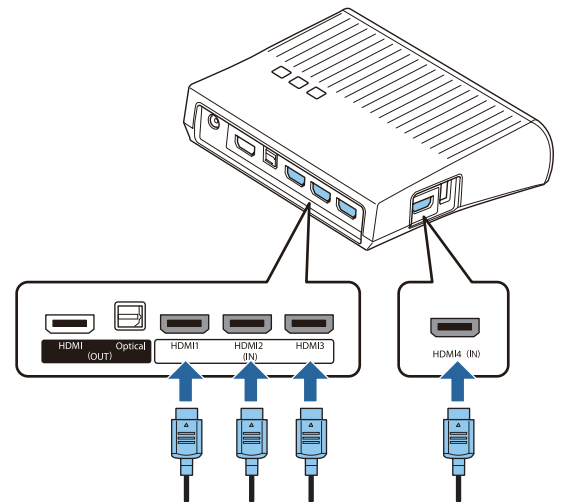

- K portu HDMI Out na vysílači WirelessHD Transmitter lze připojit další zobrazovací zařízení, jako je televizor. Mezi výstupními obrazy lze přepínat pomocí dálkového ovladače. ☞ s.66
- Port HDMI4 zařízení WirelessHD Transmitter podporuje vstupní signál MHL. Slouží k přehrávání obsahu chytrých telefonů či tabletů kompatibilních s MHL připojených kabelem MHL.
- Pokud se po připojení zařízení MHL zobrazí následující zpráva, připojili jste zařízení k jinému portu, než HDMI4, nebo připojené zařízení není kompatibilní s MHL.
"Žádný signál."
- Funkci Spojení HDMI můžete používat i bez použití vysílače WirelessHD Transmitter. ☞ s.69

Promítání obrazů

- 1** Spusťte přehrávání na AV zařízení, a pak zapněte projektor a zařízení WirelessHD Transmitter.

Indikátor On/Standby na zařízení WirelessHD Transmitter se rozsvítí.

- 2** Zkontrolujte stav indikátoru WiHD na zařízení WirelessHD Transmitter.
Pokud indikátor WiHD svítí, přejděte k dalšímu kroku.

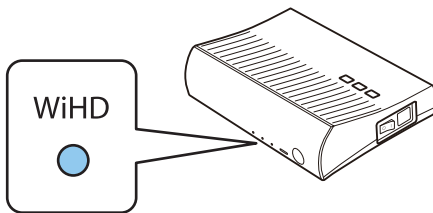

Pokud indikátor nesvítí, stiskněte tlačítko **Output** na dálkovém ovladači nebo tlačítko na zařízení **WiHD/Pass** WirelessHD Transmitter.

Při použití na tlačítka **Output** na dálkovém ovladači zajistěte namíření ovladače na zařízení WirelessHD Transmitter.

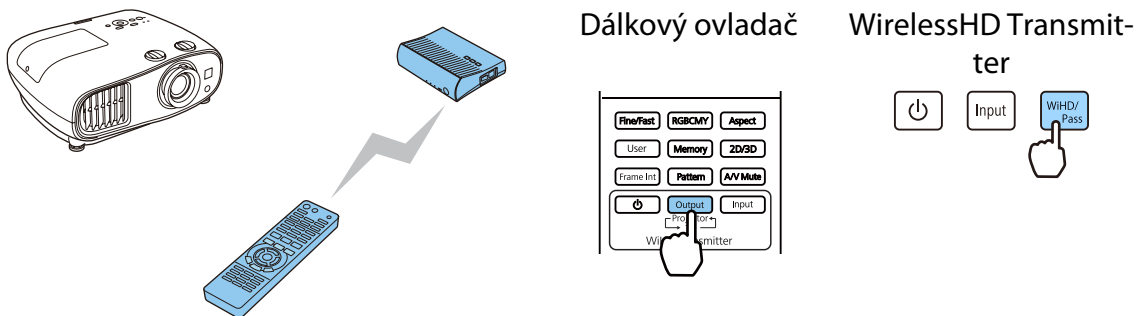

- 3** Zkontrolujte stav indikátoru Link na zařízení WirelessHD Transmitter.
Je-li zařízení WirelessHD Transmitter připojeno k projektoru, indikátor Link se rozsvítí.

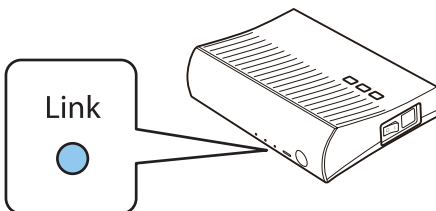

- Pokud se tento indikátor nerozsvítí, zkontrolujte, zda je projektor správně připravený a zda je zapnutý.
- Během promítání obrazu lze sílu signálu zobrazit z nabídky nastavení **WirelessHD**.
☛ **Nastavení - WirelessHD - Příjem videa s.88**

- 4** Pokud se promítání nespustí, stisknutím tlačítka **WirelessHD** na dálkovém ovladači změňte zdroj. Při použití na tlačítka **WirelessHD** na dálkovém ovladači zajistěte namíření ovladače na projektor.

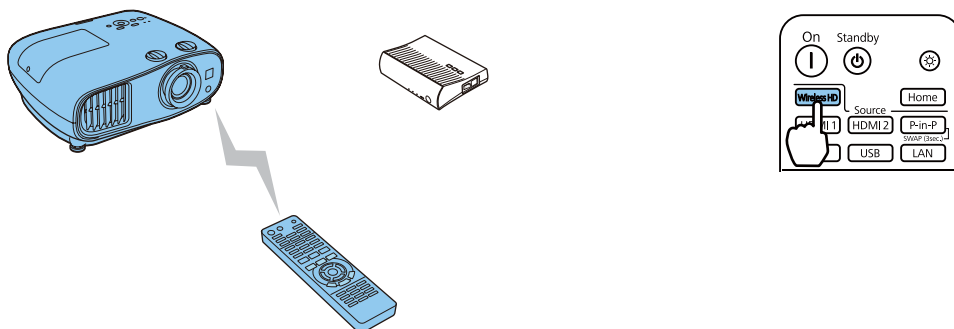

Promítání se spustí.

5 Při připojení dvou a více zařízení AV k zařízení WirelessHD Transmitter stisknutím tlačítka **Input** přepínejte obrazy. ➡ [s.68](#)



- Při příjmu obrazů WirelessHD zajistěte nastavení **WirelessHD** na **Zapnuto** z nabídky Konfigurace. ➡ **Nastavení – WirelessHD – WirelessHD** [s.88](#)
- Nebudete-li zařízení WirelessHD Transmitter delší dobu používat, zajistěte jeho vypnutí.

Nabídka nastavení WirelessHD

1 Stiskněte tlačítko **Menu**.
Zobrazí se nabídka Konfigurace.

2 Zvolte **Nastavení - WirelessHD** a pak potvrďte volbu stisknutím tlačítka **Enter**.
Zobrazí se obrazovka nastavení **WirelessHD**.

3 Proveďte nastavení pro všechny zobrazené funkce.

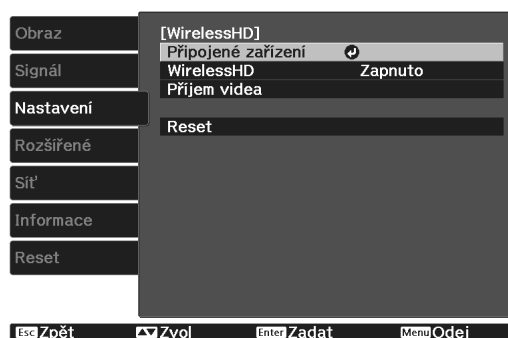

Dostupné funkce v nabídce nastavení **WirelessHD**

Funkce	Vysvětlení
Připojené zařízení	Zobrazí dostupné zařízení WirelessHD, které lze připojit. Zobrazí se název zařízení a adresa MAC (číslo zařízení). Adresa MAC je uvedena na štítku na základně.
WirelessHD	Aktivuje či deaktivuje funkci WirelessHD.
Příjem videa	Zobrazí příjem promítaného obrazu.
Reset	Resetuje nastavení WirelessHD na výchozí hodnoty.



Není-li na vstupu žádný obrazový signál, zobrazí se u indikátoru **Příjem videa** hodnota 0%, i když jsou vysílač WirelessHD Transmitter a projektor propojeny. Stav komunikace můžete ověřit kontrolou indikátoru Link. ➡ [s.55](#)

Rozsah přenosu WirelessHD

Následující obrázky znázorňují rozsah komunikace zařízení WirelessHD. Zajistěte postavení zařízení WirelessHD Transmitter čelem k přední straně projektoru.

Vodorovně

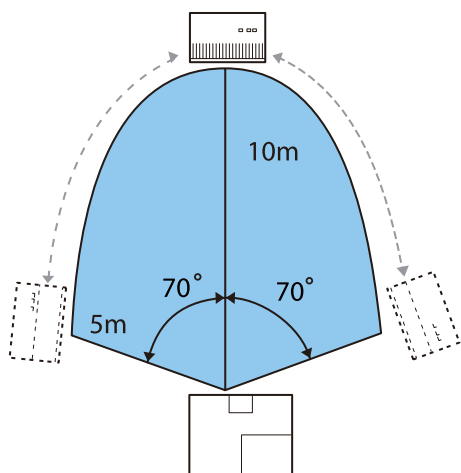

Svislý směr (zavěšení na strop)

Svislý směr (umístění na stole apod.)

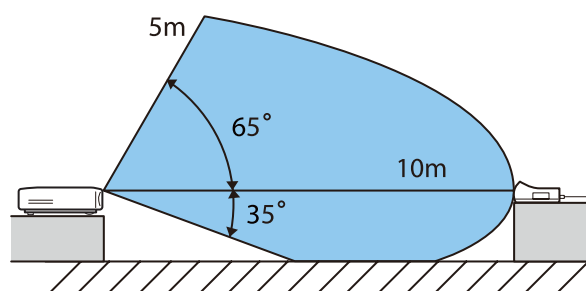
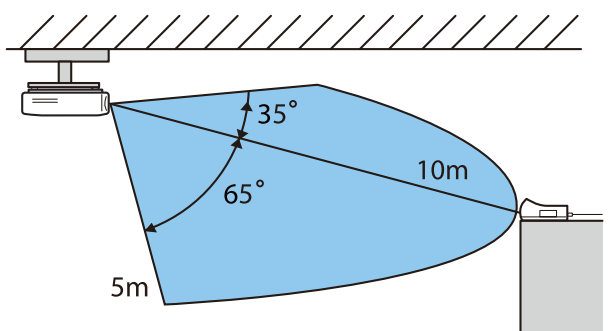

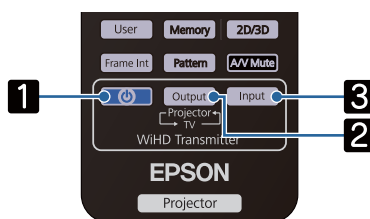

- Rozsah bezdrátového přenosu se liší v závislosti na umístění a materiálu okolního nábytku a stěn. Uvedené hodnoty slouží pouze jako orientační.
- Projektor nemůže komunikovat skrz zdi.
- Antény jsou integrovány do přední části projektoru a zařízení WirelessHD Transmitter. Zajistěte, aby antény směřovaly k sobě (čelem k přední části) při umístění zařízení. Rovněž neumísťujte žádné předměty přes přední stranu projektoru a vysílače WirelessHD Transmitter.
- Vysílač neinstalujte na kovovou polici. Kov může způsobit nestabilitu signálu. Nainstalujte jej na dřevěnou polici apod.
- Při kontrole správného chodu umístěte projektor a vysílač WirelessHD Transmitter blízko sebe a ověřte, že v blízkém okolí nejsou provozovány žádné jiné projektory.
- V závislosti na síle příjmu mohou být barevná data obrazu automaticky vyřazena, aby nedošlo k přerušení přenosu a bylo udržováno neustálé připojení. Aby se zabránilo zhoršení kvality obrazu, upravte polohu zařízení WirelessHD Transmitter tak, aby byl **Příjem videa** co nejsilnější.
- Citlivost příjmu se liší v závislosti na rozlišení vstupního obrazu.

Obsluha dálkového ovladače



Název	Funkce
1	Zapne či vypne napájení vysílače WirelessHD Transmitter.

Název	Funkce
2 <input type="button" value="Output"/>	Přepíná výstup obrazu mezi zobrazovacím zařízením, jako je televizor, připojeným k portu HDMI Out na vysílači WirelessHD Transmitter, a projektořem.  s.66
3 <input type="button" value="Input"/>	Přepíná zdroj obrazu pro AV zařízení připojené k vysílači WirelessHD Transmitter.  s.68

 Namiřte dálkovým ovladačem na vysílač WirelessHD Transmitter.

Provozní rozsah dálkového ovladače

Následující obrázky ukazují provozní rozsah mezi dálkovým ovladačem a zařízením WirelessHD Transmitter.

Provozní rozsah (zleva doprava)

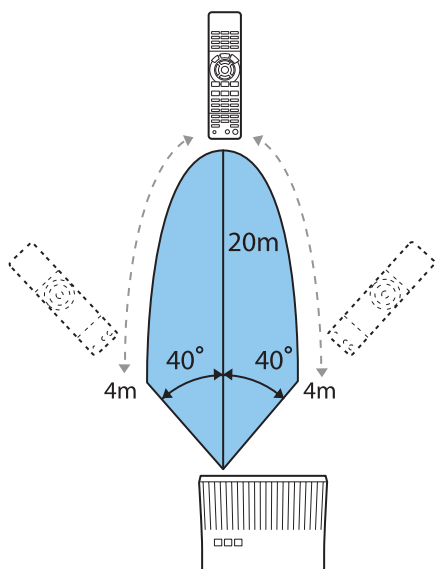

Provozní rozsah (odshora dolů)

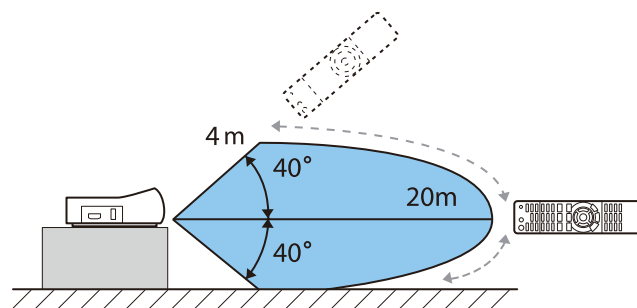

Přepínání vstupu a výstupu

Pomocí vysílače WirelessHD Transmitter lze připojit a přepínat mezi až čtyřmi multimediálními přehrávači (vstupní zařízení pro přehrávání) a jedním zobrazovacím zařízením (zobrazovací zařízení pro zobrazení obrazu, jako je televizor).

Namiřte dálkovým ovladačem na vysílač WirelessHD Transmitter a stiskněte jeho tlačítko k přepnutí mezi vstupními zařízeními či jeho tlačítko k přepnutí mezi výstupními zařízeními.

Přepínání cílového obrazu

Podle potřeby můžete přepínat mezi zobrazovacími zařízeními, jako jsou televizory, která jsou připojena k portu HDMI Out na vysílači WirelessHD Transmitter a k projektořem.

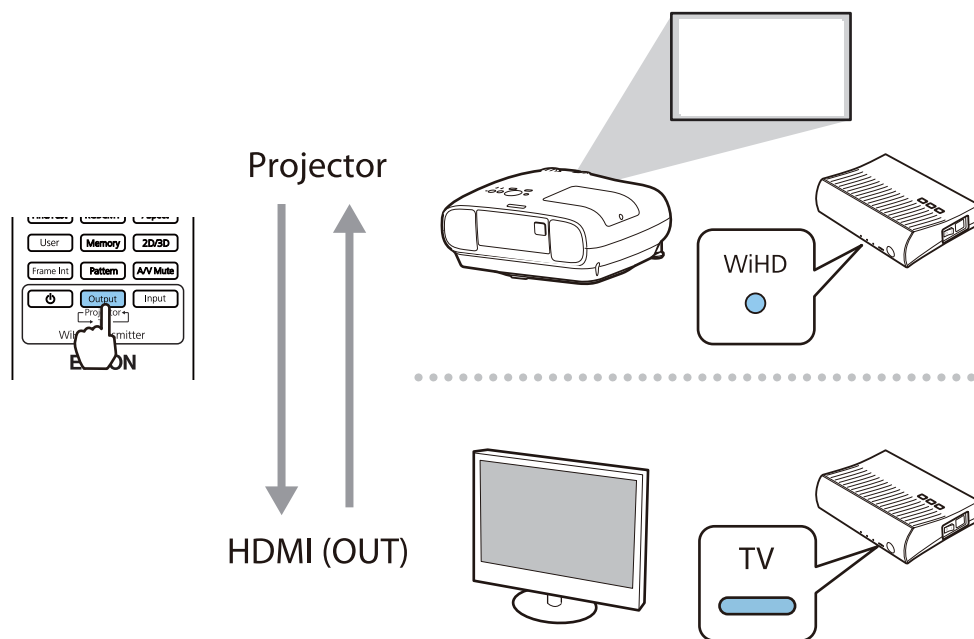

- 1 Zapněte projektor nebo zobrazovací zařízení, jako je např. televizor.
- 2 Zapněte zařízení WirelessHD Transmitter.
Indikátor On/Standby na zařízení WirelessHD Transmitter se rozsvítí.
- 3 Nasměrujte dálkový ovladač na zařízení WirelessHD Transmitter a potom stiskněte tlačítko **Output** na dálkovém ovladači nebo tlačítko **WiHD/Pass** na zařízení WirelessHD Transmitter.

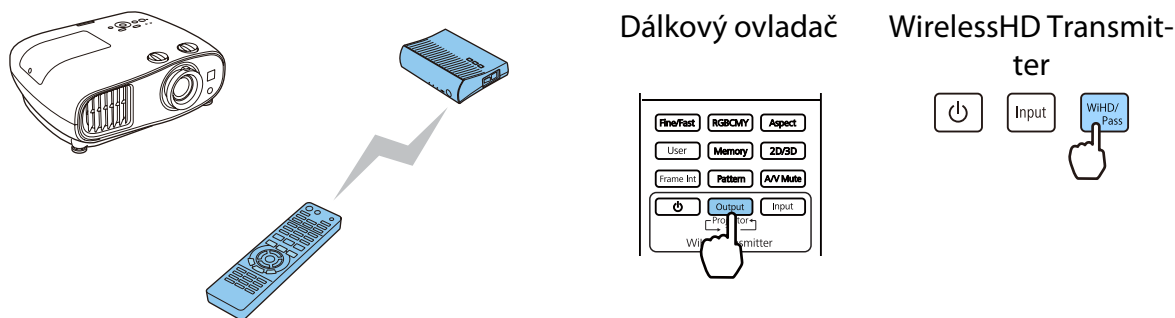

V závislosti na výstupním cíli bude indikatory na zařízení WirelessHD Transmitter indikovat následující stav. Při dalším zapnutí projektoru je promítán výstupní cíl, který byl promítán minule.
Indikátor WiHD svítí: Probíhá výstup obrazu do projektoru.
Indikátor TV svítí: Probíhá výstup obrazu do zobrazovacího zařízení.

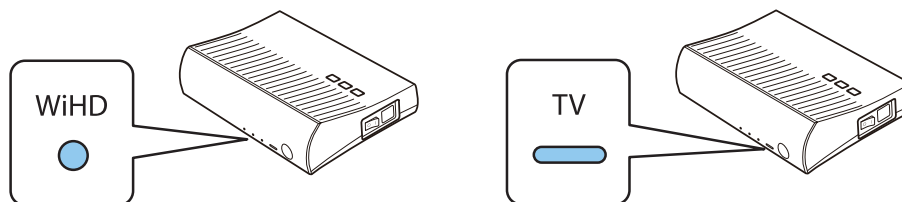

Na další zobrazovací zařízení lze přepnout i tehdy, je-li projektor vypnutý.

■ Přepínání obrazového zdroje

Pomocí tlačítka **Input** na dálkovém ovladači přepněte zdroj obrazu pro AV zařízení připojené k WirelessHD Transmitter.

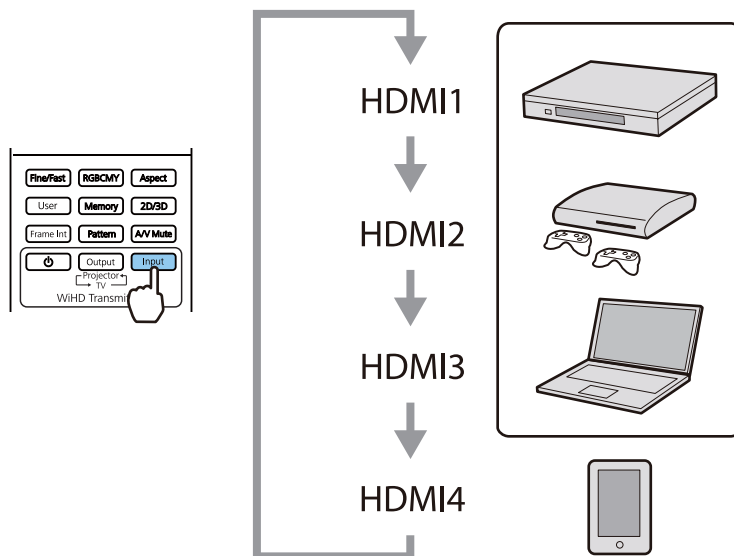

Použití funkce Spojení HDMI

Funkce Spojení HDMI

Je-li k portu HDMI na projektoru připojeno zařízení AV, které splňuje normy HDMI CEC, lze provádět spojené operace, jako jsou spojené napájení a úpravy hlasitosti u systému AV, pomocí jednoho dálkového ovladače. Při promítání obrazů ve formátu WirelessHD lze také použít funkci spojení HDMI. (Pouze EH-TW6700W)

- Pokud zařízení AV splňuje normy HDMI CEC, lze funkci Spojení HDMI použít i v případě, že systém AV mezi projektorem a zařízením AV nesplňuje normy HDMI CEC.
- Současně lze připojit až 3 multimediální přehrávače, které splňují normy HDMI CEC.

Příklad zapojení

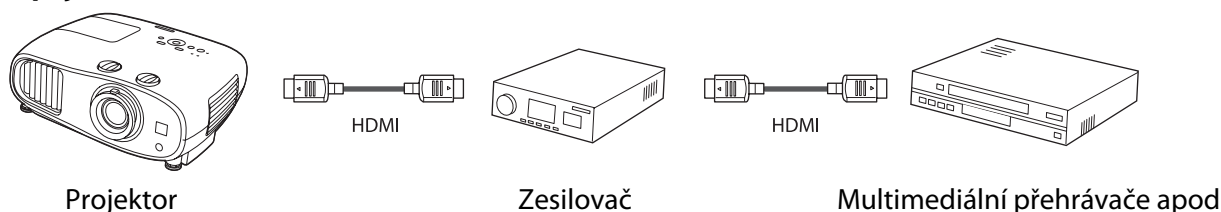

Nastavení Spojení HDMI

Když je položka **Spojení HDMI** nastavena na **Zapnuto**, můžete provádět následující operace. **Nastavení - Spojení HDMI - Spojení HDMI s.88**

- Spojení změny vstupu
Změní zdroj vstupu u projektoru na HDMI, když je obsah přehráván na připojeném zařízení.
- Operace připojených zařízení
Pomocí dálkového ovladače projektoru lze provádět operace, jako je přehrávání, zastavení, rychlý posun vpřed, posun zpět, další kapitola, předchozí kapitola, pozastavení, nastavení hlasitosti a ztlumení zvuku.



Na obrazovce **Spojení HDMI** můžete rovněž vybírat následující funkce.

Funkce	Vysvětlení
Výstupní audio zař.	Zvolí zařízení pro výstup zvuku. Projektor: Výstup zvuku z vestavěných reproduktorů projektoru. Systém AV: Výběrem této možnosti bude zvuk reprodukován z AV zesilovače, který podporuje standardy HDMI CEC. Vysílač WiHD (Optical)*: Výběrem této možnosti bude zvuk reprodukován ze zařízení, které je připojeno k portu Optical Audio-Out na zařízení WirelessHD Transmitter. Vysílač WiHD (HDMI)*: Výběrem této možnosti bude zvuk reprodukován ze zařízení, které je připojeno k portu HDMI Out na zařízení WirelessHD Transmitter.

Funkce	Vysvětlení
Zap Napáj Spoj	Když je nastavena položka Zap Napáj Spoj , operace budou spojeny níže uvedeným způsobem. <ul style="list-style-type: none"> • Při zapnutí projektoru budou rovněž zapnuta připojená zařízení. • Rovněž při zapnutí připojených zařízení a přehrávání obsahu se zapne projektor. Nicméně projektor se nezapne, když je připojen k zařízení WirelessHD Transmitter, i když je připojené zařízení zapnuté.
Vyp Napáj Spoj	Když je položka Vyp Napáj Spoj nastavena na Zapnuto , při vypnutí projektoru budou rovněž vypnuta připojená zařízení. <ul style="list-style-type: none"> • Funguje pouze v případě aktivace funkce napájení spojení CEC u připojeného zařízení. • Upozorňujeme, že v závislosti na stavu připojeného zařízení (např. probíhá-li záznam) se toto zařízení nemusí vypnout.
Zásobník propojení	Pokud Spojení HDMI nefunguje správně, můžete situaci vylepšit změnou nastavení.

* Pouze model EH-TW6700W.



Chcete-li použít funkci Spojení HDMI, musíte nakonfigurovat připojené zařízení. Více informací viz dokumentace dodávaná s připojeným zařízením.

Připojení

Připojená zařízení, která jsou k dispozici pro Spojení HDMI, můžete zkontrolovat a vybrat zařízení, z něhož chcete promítat obraz. Zařízení, která lze ovládat funkcí Spojení HDMI, se automaticky stanou vybraným zařízením.

Před zobrazením seznamu připojených zařízení zkontrolujte, zda je položka **Spojení HDMI** nastavena na **Zapnuto**. **Nastavení - Spojení HDMI - Spojení HDMI s.88**

1 Stiskněte tlačítko a vyberte **Připojení Zařízení**.

Zobrazí se seznam **Připojení Zařízení**.

Zařízení s azurovou ikonou vlevo od nich jsou spojena funkcí Spojení HDMI.

Nelze-li určit název zařízení, zůstane toto pole prázdné.

2 Vyberte zařízení, které chcete ovládat pomocí funkce Spojení HDMI.



- Nesplňuje-li kabel normy HDMI, není možná žádná obsluha.
- Některá připojená zařízení či funkce těchto zařízení nemusí řádně fungovat ani v případě, že splňují normy HDMI CEC. Více informací viz dokumentace apod. dodávaná s připojeným zařízením.



Přehrávání obrazových dat (prezentace)

Kompatibilní data

Jako prezentaci lze zobrazit následující typy souborů uložené na úložném zařízení USB, jako jsou paměti USB a digitální fotoaparáty, které je připojeno k portu USB projektoru.

Typy souborů kompatibilní s prezentací

Typ souboru (přípona)	Poznámky
.jpg	<ul style="list-style-type: none"> • Obraz používající barevný režim CMYK není kompatibilní. • Obraz s progresivním formátem není kompatibilní. • Obraz s vyšším rozlišením než 8192 x 8192 není kompatibilní. • Kvůli vlastnostem souborů JPEG nemusí dojít ke zřetelnému promítání obrazu, je-li kompresní poměr příliš vysoký.

Spuštění Prezentace

1

Připojte úložné zařízení USB.

Soubory jsou zobrazeny jako miniatury.

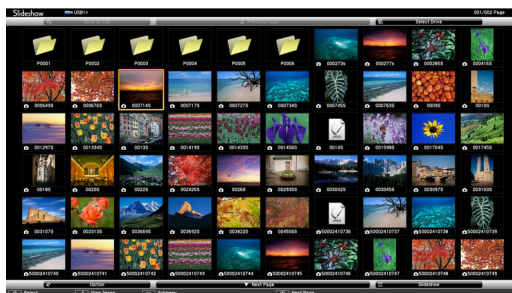

Chcete-li otevřít složku, vyberte složku a stiskněte tlačítko **Enter**.

2





Zvolte **Prezentace**.

Pomocí tlačítek     vyberte **Prezentace** v pravém dolním rohu obrazovky a stiskněte tlačítko **Enter**.

Prezentace se spustí.



- Chcete-li prezentaci ukončit, odpojte úložné zařízení USB.
- Vyberte obraz z miniatur a stisknutím tlačítka **Enter** zvětšíte vybraný obraz.

Při promítání zvětšeného obrazu můžete přepínat mezi obrazy stisknutím tlačítek   na dálkovém ovladači. Obraz můžete také otočit pomocí tlačítek  .

Nastavení prezentace

Na obrazovce voleb lze nastavit pořadí zobrazení souborů a obsluhu prezentace.

1 Pomocí tlačítek     umístěte kurzor nad složku, ve které chcete změnit nastavení, a potom stiskněte tlačítko .

Zobrazí se podnabídka.





2 Vyberte položku **Volba** a potom stiskněte tlačítko .

Otevře se obrazovka volby.

3 Umístěte kurzor nad položku, kterou chcete změnit, a stisknutím tlačítka  proveďte nastavení jednotlivých položek.

Následující tabulka uvádí detaily pro každou položku.

Pořadí přehrávání	Zobrazení souborů lze zvolit jako Podle názvu nebo Podle data .
Pořadí třídění	Třídění souborů lze zvolit jako pořadí Vzestupně nebo Sestupně .
Nepřetržité přehrávání	Lze nastavit, zda se má přehrávání opakovat.
Doba přepnutí obrazovky	Při přehrávání prezentace lze nastavit dobu zobrazení na jeden soubor. Čas lze nastavit v rozsahu mezi Ne (0) až 60 sekund. Když nastavíte Ne , je automatické přehrávání zakázáno.
Efekt	Pro výměnu obrazů je možné nastavit prolínací efekty.

4 Po dokončení úprav všech těchto nastavení umístěte kurzor pomocí tlačítek     nad **OK** a stiskněte tlačítko .

Dojde k použití těchto nastavení.

Nechcete-li tato nastavení použít, umístěte kurzor na **Zrušit** a stiskněte tlačítko .

Promítání dvou různých obrazů pomocí Obraz v obraze

Typy obrazovky, které mohou být zobrazeny současně

Promítat lze dva různé obrazové zdroje – jeden v hlavní obrazovce (velká obrazovka) a druhý v dílčí obrazovce (malá obrazovka). Dílčí obrazovku lze zobrazit při sledování hlavní obrazovky.



Kombinace vstupních zdrojů pro promítání Obraz v obraze

	HDMI1	HDMI2	WirelessHD*	PC	LAN
HDMI1	-	✓	✓	-	-
HDMI2	✓	-	✓	-	-
WirelessHD*	✓	✓	-	-	-
PC	-	-	-	-	-
LAN	-	-	-	-	-

* Pouze model EH-TW6700W.

Promítání na Obraz v obraze

Spuštění a ukončení Obraz v obraze

Stiskněte tlačítko  na dálkovém ovladači během promítání projektoru.

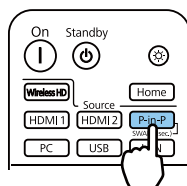

Aktuální vstupní obraz je zobrazen na Obraz v obraze.

Hlavní obrazovka: Aktuální obraz

Dílčí obrazovka: Jiný zdroj než hlavní obrazovka

Stisknutím tlačítka  znovu ukončíte zobrazení Obraz v obraze.



- Pravděpodobně nebude možné promítat 3D obraz v závislosti na požadavcích Obraz v obraze.
- Zobrazení mezi hlavní a dílčí obrazovkou lze přepnout podržením tlačítka .
- Není-li zdroj na vstupu podporován, nezobrazí se žádný obraz.

■ Změny nastavení Obraz v obraze

Ke změně velikosti či polohy dílčí obrazovky použijte nabídku **Obraz v obraze**.

- 1 Stiskněte tlačítko **Menu** na dálkovém ovladači během promítání projektoru.

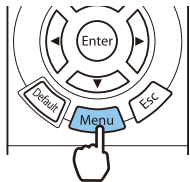

Zobrazí se nabídka **Obraz v obraze**.

- 2 Proveďte nastavení pro všechny zobrazené funkce.

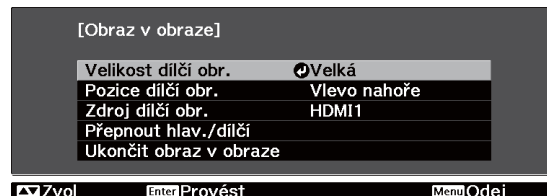

Dostupné funkce v nabídce **Obraz v obraze**

Funkce	Vysvětlení
Velikost dílčí obr.	Vybere velikost dílčí obrazovky pomocí Malá a Velká .
Pozice dílčí obr.	Změní polohu dílčí obrazovky pomocí Vpravo nahoře , Vpravo dole , Vlevo nahoře a Vlevo dole .
Zdroj dílčí obr.*	Zvolí, který zdroj je zobrazen jako dílčí obrazovka.
Přepnout hlav./dílčí	Přepne hlavní a dílčí obrazovku.
Ukončit obraz v obraze	Ukončí zobrazení Obraz v obraze.

* Pouze model EH-TW6700W.

Promítání v kabelové síti LAN (pouze model EH-TW6800)

Prostřednictvím drátové sítě lze odesílat obraz do projektoru.

Stačí připojit projektor k síti a potom nastavit projektor a počítač pro síťové promítání.

Můžete použít software EasyMP Multi PC Projection k promítání obrazu v kabelové síti LAN. Lze promítat až čtyři samostatné obrazy současně až z 50 počítačů připojených k síti.

Software EasyMP Multi PC Projection stáhnete z následujících webových stránek.

<http://www.epson.com>

Výběr nastavení drátové sítě

Aby bylo možné promítat z projektorů ve vaší síti, je třeba v projektoru vybrat nastavení sítě.



Před provedením nastavení připojte kabel LAN k portu LAN a připojte projektor ke kabelové síti LAN.

1

Stisknutím tlačítka  zobrazíte nabídky v pořadí **Síť - Konfigurace sítě**.





2

Vyberte volbu **Základní** a potom podle potřeby proveďte následující nastavení.

- **Název projektoru:** Zadejte název o délce maximálně 16 alfanumerických znaků pro označení projektoru v síti.
- **Heslo k PJ linku:** Zadejte heslo, které budete používat při ovládání projektoru pomocí kompatibilního softwaru PLink. Můžete zadat až 32 jednobajtových alfanumerických znaků.
- **Heslo Remote:** Nastavte heslo pro ovládání projektoru z chytrého telefonu nebo tabletu. Můžete zadat až 8 jednobajtových alfanumerických znaků.
- **Zobrazit info o LAN.:** Nastavte formát zobrazení pro informace o síti projektoru.



Pomocí zobrazené klávesnice zadejte jméno, hesla a heslo. Stisknutím tlačítek   na dálkovém ovladači označujte znaky a potom je zadejte stisknutím tlačítka .

3

Vyberte položku **Kabelová LAN** a potom stiskněte tlačítko .

- 4** Podle potřeby vyberte základní volby.
- Pokud vaše síť používá protokol DHCP, nastavte položku **DHCP** na **Zapnuto**.
 - Nepoužíváte-li protokol DHCP, nastavte položku **DHCP** na **Vypnuto** a potom zadejte údaje projektoru **Adresa IP**, **Maska podsítě** a **Adresa brány**.

- 5** Po dokončení nastavení vyberte volbu **Dokončeno** a podle zobrazených pokynů uložte vaše nastavení a ukončete nabídky.

- 6** Stiskněte tlačítko  na dálkovém ovladači.
- Nastavení jsou dokončena, když je na obrazovce pohotovostního režimu místní síť LAN zobrazena správná adresa IP.



Pokud nechcete, aby se na pohotovostní obrazovce režimu LAN nebo hlavní obrazovce zobrazovala adresa IP, nastavte **Zobrazení adresy IP** na **Vypnuto**.  **Síť - Konfigurace sítě - Kabelová LAN** [s.97](#)

Promítání prostřednictvím bezdrátové místní sítě LAN

Obraz z chytrých telefonů, tabletů nebo počítačů lze promítat prostřednictvím bezdrátové místní sítě LAN.

Aby bylo možné promítat prostřednictvím bezdrátové místní sítě LAN, je třeba provést předem nastavení bezdrátové místní sítě pro projektor a připojené zařízení.

K promítání prostřednictvím bezdrátové místní sítě LAN můžete použít některou z následujících metod.

- Pomocí softwaru EasyMP Multi PC Projection lze prostřednictvím projektoru zobrazit až čtyři samostatné obrazy současně až z 50 počítačů připojených k síti.

Software EasyMP Multi PC Projection stáhnete z následujících webových stránek.



<http://www.epson.com>

- Při používání softwaru Epson iProjection můžete promítat obraz z chytrých telefonů a tabletů.  s.80

Ruční výběr nastavení bezdrátové sítě

Aby bylo možné promítat z vaší bezdrátové sítě, je třeba vybrat nastavení sítě pro projektor.

- 1 Stisknutím tlačítka  zobrazte nabídky v pořadí **Síť - Nap.bezdr.sítě LAN**.

- 2 Stisknutím tlačítek   vyberte volbu **Zapnuto** a potom stiskněte tlačítko .







- 3 Vyberte položku **Na konfiguraci sítě** a potom stiskněte tlačítko .



4 Vyberte volbu **Základní** a potom podle potřeby proveďte následující nastavení.

- **Název projektoru:** Zadejte název o délce maximálně 16 alfanumerických znaků pro označení projektoru v síti.
- **Heslo k PJ linku:** Zadejte heslo, které budete používat při ovládání projektoru pomocí kompatibilního softwaru PJLink. Můžete zadat až 32 jednobajtových alfanumerických znaků.
- **Heslo Remote:** Nastavte heslo pro ovládání projektoru z chytrého telefonu nebo tabletu. Můžete zadat až 8 jednobajtových alfanumerických znaků.
- **Zobrazit info o LAN.:** Nastavte formát zobrazení pro informace o síti projektoru.

 Pomocí zobrazené klávesnice zadejte jméno, hesla a heslo. Stisknutím tlačítek   na dálkovém ovladači označujte znaky a potom je zadejte stisknutím tlačítka .

5 Vyberte položku **Bezdrát. LAN** a potom stiskněte tlačítko .

6 Vyberte nastavení **Režim připojení**.

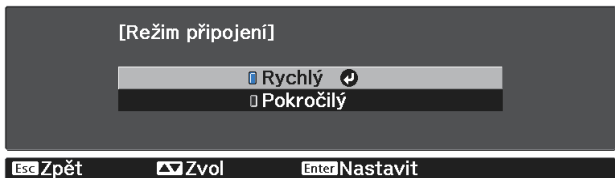

- **Rychlý:** Umožňuje připojení k více chytrým telefonům, tabletům nebo počítačům přímo pomocí bezdrátové komunikace. Když vyberete volbu **Rychlý**, přejděte ke kroku 10.
- **Pokročilý:** umožňuje připojení k více chytrým telefonům, tabletům nebo počítačům prostřednictvím přístupového bodu bezdrátové sítě. Když vyberete volbu **Pokročilý**, přejděte ke kroku 7.

7 Vyberte **Na konfiguraci sítě - Bezdrát. LAN - Hledat přístupový bod** a vyberte přístupový bod, ke kterému se chcete připojit.

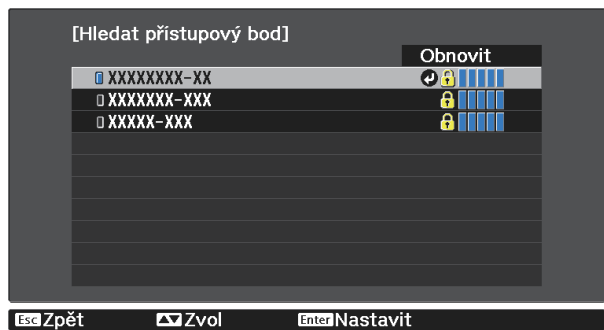

 Pokud je třeba přidělit SSID ručně, vyberte **SSID** a zadejte SSID.

8 Podle potřeby přiřaďte projektoru adresu IP.

- Pokud vaše síť používá protokol DHCP, vyberte položku **Nastavení IP** a nastavte položku **DHCP** na **Zapnuto**.
- Nepoužíváte-li protokol DHCP, vyberte položku **Nastavení IP**, nastavte položku **DHCP** na **Vypnuto** a potom zadejte údaje projektoru **Adresa IP**, **Maska podsítě** a **Adresa brány**.

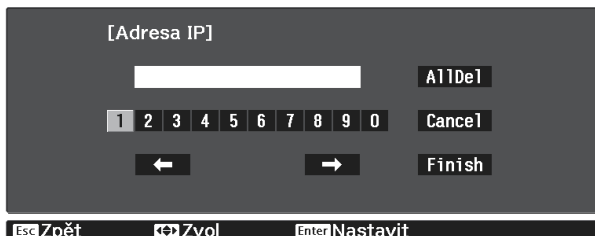

9 Vyberte volbu **Dokončeno** a potom podle zobrazených pokynů uložte vaše nastavení a ukončete nabídky.

10 Stiskněte tlačítko **LAN** na dálkovém ovladači. Nastavení jsou dokončena, když je na obrazovce pohotovostního režimu místní síť LAN zobrazena správná adresa IP.

Po dokončení nastavení bezdrátové sítě pro váš projektor je třeba provést nastavení bezdrátové sítě v připojeném zařízení. Potom spusťte síťový software pro odesílání obrázků do vašeho projektoru prostřednictvím bezdrátové sítě.

 Aby se zabránilo zobrazování SSID a adresy IP na pohotovostní obrazovce LAN nebo na hlavní obrazovce, nastavte položky **SSID displej** a **Zobrazení adr. IP** na **Vypnuto**. **☛ Síť - Konfigurace sítě - Bezdrátová síť LAN s.96**

Výběr nastavení bezdrátové místní sítě LAN počítače

Před připojením k projektoru vyberte v počítači správnou bezdrátovou síť.

■ Výběr nastavení bezdrátové sítě v operačním systému Windows

- 1** Dvojitým kliknutím na ikonu sítě na hlavním panelu systému Windows spustíte softwarový nástroj bezdrátové sítě.
- 2** Při připojování v režimu připojení Upřesnit vyberte síťový název (SSID) sítě, ke které se projektor připojuje.
- 3** Klepněte na **Připojit**.

■ Výběr nastavení bezdrátové sítě v operačním systému OS X

- 1** Klikněte na ikonu AirPort na panelu nabídek v horní části obrazovky.

- 2 Při připojování v režimu připojení Upřesnit zkontrolujte, zda je zapnutá funkce AirPort a vyberte síťový název (SSID) sítě, ke které se projektor připojuje.

Nastavení zabezpečení bezdrátové sítě

Můžete nastavit zabezpečení projektoru pro používání v bezdrátové síti. Nastavte jednu z následujících voleb zabezpečení tak, aby odpovídala nastavení používaným ve vaší síti:

- Zabezpečení WPA2
- Zabezpečení WPA/WPA2

- 1 Stisknutím tlačítka  zobrazte nabídky v pořadí **Síť - Na konfiguraci sítě - Zabezpečení**.

- 2 Vyberte nastavení zabezpečení, která odpovídají nastavení vaší sítě.

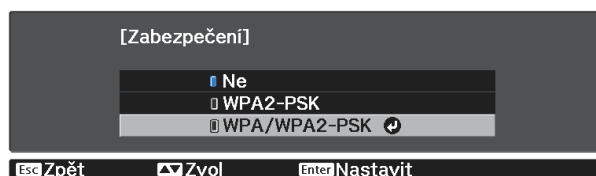



- 3 Po dokončení nastavení vyberte volbu **Dokončeno** a podle zobrazených pokynů uložte vaše nastavení a ukončete nabídky.



Promítání pomocí aplikace Epson iProjection

Můžete na ploše zobrazit kód QR a použít je pro připojení chytrého telefonu nebo tabletu pomocí aplikace Epson iProjection.





- Aplikaci Epson iProjection lze stáhnout zdarma z obchodu App Store či Google Play. Jakékoli poplatky související s komunikací s App Store nebo Google play spadají na zákazníka.
- Při použití Epson iProjection v režimu připojení **Rychlý** doporučujeme provést nastavení zabezpečení.  [s.80](#)

- 1 Stisknutím tlačítka  zobrazte nabídky v pořadí **Síť - Nap.bezdr.sítě LAN**.

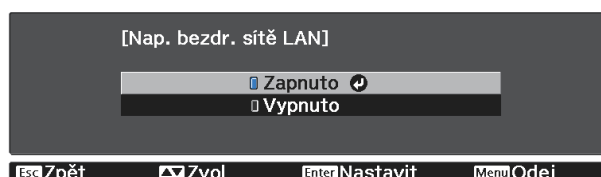
- 2 Stisknutím tlačítek   vyberte volbu **Zapnuto** a potom stiskněte tlačítko .





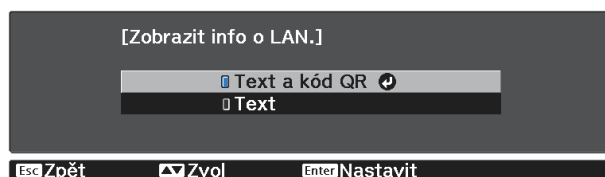

- 3 Zobrazte nabídku **Na konfiguraci sítě - Základní - Zobrazit info o LAN**.

- 4 Pomocí tlačítek   vyberte položku **Text a kód QR** a potom stiskněte tlačítko .



- 5 Zobrazte kód QR stisknutím tlačítka  na dálkovém ovladači nebo výběrem položky **Zobrazit kód QR** v nabídce **Síť** projektoru.



- Stisknete-li tlačítko , můžete rovněž zobrazit kód QR z hlavní obrazovky.  [s.29](#)
- Pokud projektor již přijímá ze sítě signál obrazu, kód QR se nezobrazí ani po stisknutí tlačítka . Výběrem **Zobrazit kód QR** v nabídce **Síť** zobrazíte kód QR.
- Chcete-li kód QR skrýt, stiskněte tlačítko .

- 6 Spustíte aplikaci Epson iProjection ve vašem chytrém telefonu nebo tabletu.

- 7 Na obrazovce aplikace klepněte na .
- Zobrazí se nabídka.

- 8 Klepněte na **Connect** v nabídce.
- Zobrazí se obrazovka vyhledávání projektoru.

- 9 Na obrazovce aplikace klepněte na **Read QR code**.
- Spustí se kamera a zobrazí se obrazovka s náhledem.



Když je projektor, ke kterému se chcete připojit, zobrazen v seznamu na obrazovce vyhledávání projektoru, vyberte projektor a klepnutím na **Connect** jej připojte.

- 10 Načtete promítnutý kód QR do vašeho chytrého telefonu nebo tabletu.
- Kód QR načtete z místa před promítací plochou tak, aby se vešel do vodítka. V příliš velké vzdálenosti od promítací plochy se kód nemusí načíst.
- Po navázání připojení se zobrazí obraz z připojeného zařízení. V nabídce klepněte na **Photos**, **Documents** nebo **Web Page** a vyberte soubor, který chcete promítnout.

Ovládání pomocí chytrého telefonu (funkce dálkového ovladače)

Pomocí aplikace Epson iProjection můžete ovládat projektor z chytrého telefonu nebo tabletu.

Klepnutím na  v aplikaci Epson iProjection zobrazíte nabídku.

Klepnutím na **Remote** v nabídce zobrazíte následující obrazovku.



Když je nastaveno Heslo Remote, je třeba zadat heslo. Po ověření již není nutné zadávat heslo podruhé.

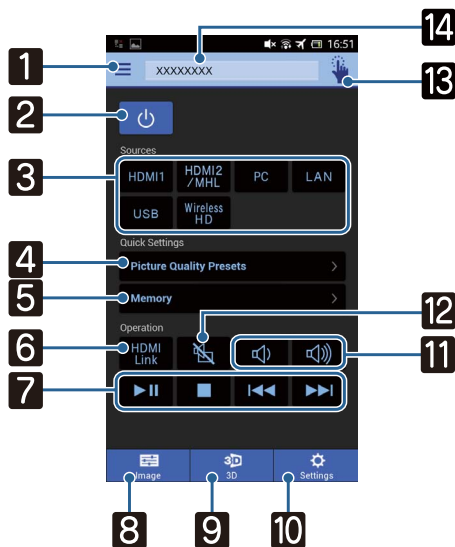

Tlačítko	Funkce
1	Zobrazí nabídku.
2	Slouží k zapnutí nebo vypnutí projektoru.
3	Změní na obraz z každého vstupního portu. s.28
4	Nastavuje kvalitu obrazu pomocí zobrazených pokynů.
5	Uloží, načte, vymaže nebo přejmenuje paměť. s.47
6	Zapne nebo vypne Spojení HDMI. s.69
7	Když je Spojení HDMI nastaveno na Zapnuto, lze provádět operace, jako je přehrávání, zastavení, rychlý posun vpřed, posun zpět, další kapitola a pozastavení.
8	Nastavuje položky Režim barev, Interpolace rámců, Vylepšení obrazu, Teplota barev, Gama, RGBCMY, Příkon a Autom. clona.
9	Nastavuje položky 3D zobrazení, 3D formát, Převod 2D-na-3D, 3D hloubka, Diag. velik. obrazu a 3D jas.
10	Nastavuje položky Poměr stran, Zpracování obrazu, Lichoběžník, Obraz v obraze, Bluetooth, Resetovat vše, Reset paměti a Zkušební vzor.
11	Upraví hlasitost. U zařízení EH-TW6800 lze upravovat hlasitost, když je volba Spojení HDMI nastaveno na Zapnuto.
12	Slouží k zapnutí nebo vypnutí videa a zvuku. s.36

Tlačítko		Funkce
13		Otevře obrazovku dotykové plochy. Můžete ovládat nabídku Konfigurace pomocí dotykové plochy.
14	<input type="text" value="XXXXXXX"/>	Slouží k výběru projektoru, který chcete ovládat.

Funkce nabídky Konfigurace

Operace nabídky Konfigurace

V nabídce Konfigurace lze provádět úpravy a nastavení pro signál, obraz atd.

1 Stiskněte tlačítko .

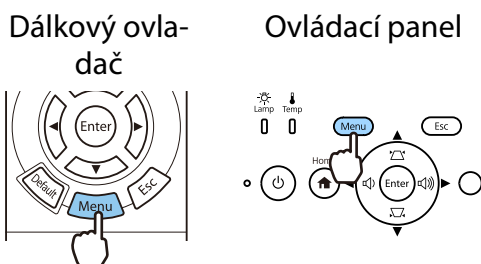

Zobrazí se nabídka Konfigurace.

2 Pomocí tlačítek zvolte úvodní nabídku po levé straně a stisknutím tlačítka potvrďte daný výběr.

Když vyberete úvodní nabídku po levé straně, změní se podnabídka po pravé straně.



Řádek v dolní části je průvodcem pro operace.

3 Pomocí tlačítek zvolte podnabídku po pravé straně a stisknutím tlačítka potvrďte daný výběr.



Zobrazí se obrazovka úprav pro zvolenou funkci.



4 Upravte nastavení pomocí tlačítek .

Příklad: Panel úprav

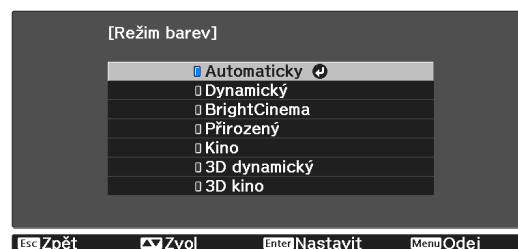

Příklad: Možnosti



Stisknutím tlačítka  na položce se zobrazenou ikonou  přejdete na obrazovku výběru pro tuto položku.

Stisknutím tlačítka  se vrátíte na předchozí úroveň.

5 Stisknutím tlačítka ukončíte nabídku.



U položek upravených pomocí panelu úprav, jako je úroveň jasu, můžete stisknutím tlačítka  při zobrazení obrazovky úprav vrátit hodnotu úpravy na výchozí hodnotu.





Default

Tabulka nabídky Konfigurace

Není-li na vstupu žádný obrazový signál, není možné upravit položky související s nastavením **Obraz** nebo **Signál** v nabídce Konfigurace. Pozor - položky zobrazené pro nastavení **Obraz**, **Signál** a **Informace** se liší podle signálu promítaného obrazu.

Nabídka Obraz

Funkce	Nabídka/nastavení		Vysvětlení
Režim barev	Automaticky, Dynamický, BrightCinema, Přirozený, Kino, 3D dynamický, 3D kino		Režim barev vyberte na základě okolního prostředí a obrazu, který promítáte.  s.37
Jas			Upraví jas, když se obrazy jeví jako příliš tmavé.
Kontrast			Upraví kontrast mezi světlými a tmavými částmi obrazu. Zvýšením kontrastu dojde ke zvýšení živosti obrazu.
Sytost barev			Upraví sytost barev pro daný obraz.
Odstín			Upraví odstín pro daný obraz.
Ostrost	Standardní, Vylepšení vysok. pásem, Vylepšení níž. pásem		Upraví zaostření obrazů.
Teplota barev	Teplota barev		Upraví odstín pro daný obraz. Obraz zmodrá pro vysoké hodnoty a zčervená pro nízké hodnoty.
	Pleťový tón		Upraví odstín pleti. Obraz bude zelenější při nastavení pozitivní hodnoty a červenější při nastavení negativní hodnoty.
	Přizpůsobený		Upraví posun a zisk pro každou z barev R, G a B.
Interpolace rámců ^{*1}	Vypnuto, Slabý, Normální, Silný		Upravuje hladkost pohybu obrazu.
Vylepšení obrazu ^{*2}	Režimy předvolby obr.	Vypnuto, Předvolba 1 až Předvolba 5	Vyberte předem připravená nastavení Potlačení šumu , Potlačení šumu MPEG , Super-resolution a Vylepšení detailů .
	Potlačení šumu		Slouží k úpravám hrubosti obrazu.
	Potlačení šumu MPEG		Vyhledá hrubozrný obraz ve formátu MPEG.
	Super-resolution	Úpravy jemných čar, Rozostřený detail	Upravuje míru vylepšení složitých obrazů a pozadí.
	Vylepšení detailů	Síla ^{*4} , Rozsah ^{*4} 	Vytváří obraz s větším důrazem na vnímání materiálu a textury.

Funkce	Nabídka/nastavení		Vysvětlení
Upřesnit	Gama		2, 1, 0, -1, -2, Přizpůsobený*3, Reset
	RGBCMY	R/G/B/C/M/Y	Odstín, Sytost, Jas 
	Odstranění prokladu		Vypnuto, Video, Film/autom.
	EPSON Super White*1		Zapnuto, Vypnuto
			<p>Provádí úpravy gama. Lze vybrat hrubou hodnotu nebo upravit gama při sledování obrazu nebo grafu.  s.45</p> <p>Upraví odstín, sytost a jas pro každou z barev R, G, B, C, M a Y.  s.43</p> <p>(Lze nastavit, pouze když je položka Zpracování obrazu nastavena na Jemný nebo při příjmu vstupního signálu 480i, 576i nebo 1080i z portů HDMI1 nebo HDMI2 nebo ze zařízení WirelessHD.) Převádí signál prokládaného (i) obrazu na progresivní (p) pomocí metody vhodné pro daný obrazový signál.</p> <ul style="list-style-type: none"> • Vypnuto: To je ideální pro dynamický pohyblivý obraz. • Video: To je ideální pro sledování obecného videoobrazu. • Film/autom.: Provádí optimální převod pro vstupní signál filmu, CG nebo animace.
Příkon	Vysoká, Střední, ECO		Jas lampy lze nastavit na jedno ze tří nastavení. ECO zvolte v případě, že promítaný obraz je příliš jasný. Při výběru ECO spotřeba energie během projekce klesá a dojde ke snížení šumu otáčení ventilátoru.
Autom. clona	Vypnuto, Normální, Vysoká rychlost		Seřízení souběhu úprav jasu lze zvolit pro změny jasu v promítaném obrazu.  s.41
Reset	Ano, Ne		Obnoví výchozí nastavení položek Obraz nastavených v aktuální nabídce Režim barev.

*1 Pouze, když je na vstupu signál obrazu HDMI1 nebo HDMI2.







*2 Pouze, když je na vstupu signál obrazu HDMI1, HDMI2 nebo PC.

*3 Nastavení jsou uložena pro každý typ vstupního zdroje nebo Režim barev.

*4 Pouze model EH-TW6800.

Nabídka Signál

Nabídku Signál nelze nastavit, když je na vstupu signál obrazu LAN.

Funkce	Nabídka/nastavení		Vysvětlení
3D nastavení* ¹	3D zobrazení	Automaticky, 3D, 2D	Chcete-li promítat 3D obsah, nastavte tuto položku na Automaticky nebo 3D .  s.48
	3D formát	Vedle sebe, Nahoře a dole	Nastaví 3D formát pro vstupní signál.
	Převod 2D-na-3D	Vypnuto, Slabý, Střední, Silný	Převádí 2D obraz na 3D obraz.
	3D hloubka	-10 - 10	Nastaví hloubku pro 3D obraz.
	Diag. velik. obrazu	60 - 300	Nastaví velikost projekce pro 3D obraz. Odpovídá-li skutečné velikosti, lze dosáhnout optimálního 3D efektu.
	3D jas	Nízký, Střední, Vysoká	Nastaví jas pro 3D obraz.
	Inverzní 3D brýle	Ano, Ne	Obrátí časování synchronizace pro závěrky vlevo/vpravo na 3D brýlích a levý/pravý obraz. Aktivujte tuto funkci v případě, že se 3D efekt nezobrazí správně.
	Upoz. na 3D sledov.	Zapnuto, Vypnuto	Zapne či vypne upozornění, které se zobrazí při sledování 3D obsahu.
Poměr stran* ²	Automaticky* ¹ , Normální, Plný, Lupa, Anamorfni široké* ⁴ , Horiz. Deformace* ⁴		Volí režim poměru stran.  s.38
Seřízení souběhu* ² * ³	Liší se v závislosti na vstupním signálu.		Upraví obraz počítače v případě, že se v obrazu zobrazí svislé pruhy.
Synchronizace* ² * ³	0 - 31		Upraví obraz počítače, když se v obrazu zobrazí blikání, neostrost nebo rušení. <ul style="list-style-type: none"> Úpravy položek Jas, Kontrast či Ostrost mohou způsobit blikání nebo rozmazání. Při úpravách Synchronizace lze po nakonfigurování Seřízení souběhu docílit živějšího obrazu.
Pozice* ² * ³	   		V případě chybějící části obrazu upraví polohu zobrazení nahoru, dolů, vlevo či vpravo, aby došlo k promítnutí celého obrazu.
Autom. nastavení* ³	Zapnuto, Vypnuto		Nastaví, zda se má automaticky upravit obraz, kdykoli dojde ke změně vstupního signálu. Při aktivaci jsou automaticky zkonfigurována nastavení Seřízení souběhu, Pozice a Synchronizace.
Přeskenování* ¹ * ²	Automaticky, Vypnuto, 4% a 8%		Změní poměr výstupního obrazu (rozsah promítnutého obrazu). <ul style="list-style-type: none"> Vypnuto, 4%, 8%: Nastaví rozsah obrazu. Vypnuto promítá všechny rozsahy. V závislosti na obrazovém signálu si můžete všimnout šumu v horní a dolní části obrazu. Automaticky: Automaticky nastaví na Vypnuto nebo 8% v závislosti na vstupním signálu.

Funkce	Nabídka/nastavení		Vysvětlení
Upřesnit	Video rozsah HDMI*1 *2	Automaticky, Normální, Rozšířená	(Lze nastavit pouze při nastavení EPSON Super White na Vypnuto .) Při nastavení na Automaticky je automaticky zjištěna a nastavena videoúroveň vstupního signálu DVD na portu HDMI1 či HDMI2. Dochází-li při nastavení na Automaticky k podexpozici či přexpozici, nastavte videoúroveň projektoru tak, aby odpovídala videoúrovni přehrávače disků DVD/Blu-ray. Přehrávač může být nastaven na Normální nebo Rozšířený.
	Zpracování obrazu*1 *3	Jemný, Rychle	Zlepšuje rychlost odezvy u obrazu promítaného vysokou rychlostí, jako jsou hry.
Reset	Ano, Ne		Resetuje všechna nastavení Signál kromě Diag. velik. obrazu, Upoz. na 3D sledov. a Poměr stran .



*1 Pouze, když je na vstupu signál obrazu HDMI1, HDMI2, WirelessHD.



*2 Nastavení jsou uložena pro každý typ vstupního zdroje nebo signálu.









*3 Pouze, když je na vstupu signál obrazu PC.

*4 Pouze model EH-TW6800.

■ Nabídka Nastavení

Funkce	Nabídka/nastavení		Vysvětlení
Lichoběžník	Lichoběžník - V/S	Lichoběžník - S	-60 - 60
		Lichoběžník - V	-60 - 60
	Quick Corner	-	
	<ul style="list-style-type: none"> Lichoběž. - V/S: Slouží k ruční opravě zkreslení ve vodorovném a svislém směru.  s.34 Quick Corner: Slouží ke korekci a zarovnání tvaru obrazu pomocí zobrazení na ploše.  s.34 		
Obraz v obraze	-		Spustí zobrazení Obraz v obraze.  s.73
Audio*1	Hlasitost	Hlasitost	0 - 40
	Přepínání audio*2	Zapnuto, Vypnuto	
	Nastaví, zda se mají prohodit levé a pravé výstupní audiokanály. Nastavte na Zapnuto při zavěšení projektoru na stropě a použití jeho vestavěných reproduktorů.		

Funkce	Nabídka/nastavení		Vysvětlení
Spojení HDMI	Připojení Zařízení	-	Zobrazí seznam zařízení připojených k portům HDMI1 nebo HDMI2 nebo k zařízení WirelessHD* ³ .
	Spojení HDMI	Zapnuto, Vypnuto	Aktivuje či deaktivuje funkci Spojení HDMI.
	Výstupní audio zař.	Projektor, Systém AV, Vysílač WiHD (Optical)* ³ , Vysílač WiHD (HDMI)* ³	Zvolí zařízení pro výstup zvuku.  s.69
	Zap Napáj Spoj	Vypnuto, Obousměrné, Zaříz -> PJ, PJ -> Zaříz	Nastaví funkci spojení, když je zapnuto napájení. <ul style="list-style-type: none"> • Při spojování operací s připojeným zařízením a zapnutím projektoru vyberte volbu Obousměrné nebo Zaříz -> PJ. • Při spojování zapnutí napájení projektoru a připojeného zařízení vyberte volbu Obousměrné nebo PJ -> Zaříz.
	Vyp Napáj Spoj	Zapnuto, Vypnuto	Nastaví, zda vypnout připojená zařízení, když je vypnuto napájení projektoru.
	Zásobník propojení	Zapnuto, Vypnuto	Pokud Spojení HDMI nefunguje správně, můžete situaci vylepšit změnou nastavení.
WirelessHD* ³	Připojené zařízení	-	Zobrazí dostupné zařízení WirelessHD, které lze připojit.
	WirelessHD	Zapnuto, Vypnuto	Aktivuje či deaktivuje funkci WirelessHD.
	Příjem videa		Indikuje stav spojení s WirelessHD Transmitter. Když je zařízení připojeno, zobrazí se Vysílač byl rozpoznán.
	Reset	Ano, Ne	Resetuje nastavení WirelessHD na výchozí hodnoty. Všimněte si, že i když resetujete projektor, nastavení zařízení WirelessHD Transmitter se neresetují. Pro reset vysílače WirelessHD Transmitter stiskněte tlačítko Setup na základně na nejméně 5 sekund.  s.55

Funkce	Nabídka/nastavení		Vysvětlení
Bluetooth	Hledat Bluetooth zařízení	-	Vyhledá dostupná zařízení Bluetooth a zobrazí jejich seznam.
	Bluetooth audio	Zapnuto, Vypnuto	<p>Aktivuje nebo deaktivuje výstup zvuku ze zvukových Bluetooth zařízení. V následujících případech nelze nastavení provést.</p> <ul style="list-style-type: none"> • Když je zdrojem LAN nebo USB • Když je položka Výstupní audio zař. v nabídce Spojení HDMI nastavena na Systém AV, Vysílač WiHD (Optical) nebo Vysílač WiHD (HDMI)
Nastavení zámku	Dětský zámek	Zapnuto, Vypnuto	<p>Tato funkce zamkne tlačítko  na ovládacím panelu projektoru, aby děti nemohly projektor náhodně zapnout. Napájení lze v případě zamknutí zapnout stisknutím a podržením tlačítka  asi tři sekundy. Zařízení lze vypnout pomocí tlačítka  nebo provádět operace pomocí dálkového ovladače jako obvykle. V případě změny je toto nastavení aktivováno po vypnutí projektoru a dokončení procesu ochlazování. Všimněte si, že i při nastavení Dětský zámek na Zapnuto se projektor přesto zapne, když je připojen napájecí kabel v případě nastavení Napájení zapnuto na Zapnuto.</p>
	Provozní zámek	Úplné zamknutí, Provozní zámek, Vypnuto	<p>Úplné zamknutí: Deaktivuje všechna tlačítka projektoru. Provozní zámek: Deaktivuje všechna tlačítka projektoru vyjma tlačítka  . Když je projektor vypnutý, stisknutím tlačítek se na ploše zobrazí  . Pro odemknutí stiskněte a podržte tlačítko  na ovládacím panelu alespoň 7 sekund. V případě změny je toto nastavení aktivováno po zavření nabídky Konfigurace.</p>
Uživatelské tlačítko	Jemný/Rychle, 3D zobrazení, Převod 2D-na-3D, Ovládání jasů, Informace, Zobrazit kód QR		Zvolte položku nabídky Konfigurace pro přiřazení k tlačítku  na dálkovém ovladači. Stisknutím tlačítka  se zobrazí zvolená přiřazená položka nabídky/obrazovka úprav a umožní provádět jednodotyková nastavení/úpravy.

Funkce	Nabídka/nastavení		Vysvětlení
Paměť	Načíst z paměti	Memory1 až Memory10	Načte nastavení uložená v Uložit do paměti pro úpravu obrazu.
	Uložit do paměti	Memory1 až Memory10	Uloží nastavení provedená v Obraz do paměti.
	Vymazat paměť	Memory1 až Memory10	Vymaže uloženou paměť.
	Přejmenovat paměť	Memory1 až Memory10, Výchozí, DVD, VCR, SDTV, HDTV, Kino, Sport, Music, Anime, Hry, Přizpůsobený	Slouží ke změně názvu uložené paměti.
Reset	Ano, Ne		Resetuje všechny položky Nastavení kromě Přepínání audio, Výstupní audio zař., Zap Napáj Spoj, Vyp Napáj Spoj, Uživatelské tlačítko a Paměť.

*1 Lze nastavit pouze, když je položka **Výstupní audio zař.** nastavena na **Projektor** v nabídce **Spojení HDMI** nebo když je položka **Bluetooth audio** nastavena na **Vypnuto** v nabídce **Bluetooth**. Pouze EH-TW6700W/EH-TW6700/EH-TW6300.



*2 Pouze EH-TW6800/EH-TW6700W/EH-TW6700.

*3 Pouze model EH-TW6700W.

Nabídka Rozšířené

Funkce	Nabídka/nastavení		Vysvětlení
Hlavní obrazovka	Auto. zobr. hl. str.	Zapnuto, Vypnuto	Umožňuje vybrat, zda se má při zapnutí projektoru automaticky zobrazit hlavní obrazovka či nikoli. Hlavní obrazovka se nezobrazí, když vybraný zdroj má při zapnutí projektoru signál obrazu.
	Vlastní funkce 1	Příkon, Autom. clona, Lichoběžník, Informace	Vyberte funkci přiřazenou hlavní obrazovce.
	Vlastní funkce 2		

Funkce	Nabídka/nastavení		Vysvětlení
Zobrazení	Zpráva	Zapnuto, Vypnuto	Nastaví, zda se mají zobrazit následující zprávy (Zapnuto nebo Vypnuto). <ul style="list-style-type: none"> Názvy položek pro obrazové signály, režimy barev a poměry stran. Stoupá-li vnitřní teplota při absenci obrazového signálu na vstupu nebo zjištění nepodporovaného signálu.
	Pozadí obrazu	Černá, Modrá, Logo	Zvolí stav obrazovky při absenci obrazového signálu na vstupu.
	Úvodní obrazovka	Zapnuto, Vypnuto	Nastaví, zda se má zobrazit úvodní obrazovka při spuštění promítání (Zapnuto či Vypnuto). V případě změny je toto nastavení aktivováno po vypnutí projektoru a dokončení procesu ochlazování.
	Potvrz. pohotov.	Zapnuto, Vypnuto	Nastaví, zda se mají zobrazit zprávy potvrzení pohotovosti (Zapnuto nebo Vypnuto). 👁️ s.30
	Zarovnání panelu	-	👁️ s.94
	Jednota barev*	Jednota barev	Zapnuto, Vypnuto
Úroveň nastavení			K dispozici je osm úrovní od bílé, přes šedou až po černou. Můžete nastavit jednotlivé úrovně individuálně.
Spustit úpravy		Červená, Zelená, Modrá	Spouští nastavení Jednota barev.
Reset		Ano, Ne	Obnoví výchozí hodnoty všech úprav a nastavení Jednota barev.
Projekce	Čelní, Čelní/strop, Zadní, Zadní/strop		Toto nastavení změňte v závislosti na způsobu instalace projektoru.

Funkce	Nabídka/nastavení		Vysvětlení
Provoz	Napájení zapnuto	Zapnuto, Vypnuto	Projektor lze nastavit na spuštění promítání ihned po zapojení napájecího kabelu, aniž by se muselo stisknout jakékoli tlačítko. Všimněte si, že při nastavení na Zapnuto se spustí promítání v případě obnovení napájení po výpadku proudu či jiného přerušení napájení, protože napájecí kabel je stále zapojen do projektoru.
	Klidový režim	Zapnuto, Vypnuto	Při překročení nastavené doby a absenci signálu na vstupu se projektor automaticky vypne a přejde do pohotovostního režimu. Pro spuštění promítání z pohotovostního režimu stiskněte tlačítko  na dálkovém ovladači nebo tlačítko  na ovládacím panelu.
	Čas úsp. režimu	1 - 30	Slouží k nastavení intervalu pro Klidový režim .
	Osvětlení	Zapnuto, Vypnuto	Nastavení na Vypnuto použijte v případě, že při sledování filmu v tmavé místnosti obtěžuje světlo indikátorů na ovládacím panelu. Při nastavení Vypnuto v pohotovostním režimu rovněž zhasne indikátor vysílače WiHD.
	Řízení napájení*	Vypnuto, Napájení, Anamorfní široké	Nastaví funkci řízení napájení pro komunikaci stavu zapnutí projektoru apod. do externích zařízení. Při nastavení na Vypnuto není na výstupu portu Trigger Out žádné napětí. Při nastavení na Napájení je na výstupu portu Trigger Out napětí při zapnutém projektoru. Změníte-li toto nastavení, nové nastavení se projeví až při příštím zapnutí projektoru. Pro Anamorfní široké při zapnutí projektoru a nastavení možnosti Poměr stran na hodnotu Anamorfní široké či Horiz. Deformace , vychází napětí z portu Trigger Out. Změníte-li toto nastavení, nové nastavení se projeví až při příštím zapnutí projektoru.
	Vysoká nadm. výška	Zapnuto, Vypnuto	Nastavení na Zapnuto slouží k použití projektoru v nadmořské výšce nad 1500 metrů.
Auto. hledání zdroje	Zapnuto, Vypnuto	Při nastavení na Zapnuto projektor automaticky detekuje vstupní signál a bude promítat obrázky, když není k dispozici žádný vstupní signál.	
Pohotovostní režim	Komunikace vyp., Komunikace zap.		Komunikace zap. znamená, že když se projektor nachází v pohotovostním režimu, lze jej monitorovat prostřednictvím sítě.
Jazyk	-		Zvolí jazyk zobrazení.

Funkce	Nabídka/nastavení	Vysvětlení
Reset	Ano, Ne	Resetuje všechny položky Rozšířené kromě Paměť, Projekce, Vysoká nadm. výška, Auto. hledání zdroje, Pohotovostní režim a Jazyk.

* Pouze model EH-TW6800.

Nabídka Zarovn. panelu

Nabídka/nastavení			Vysvětlení	
Zarovnání panelu	Zarovnání panelu	Zapnuto, Vypnuto	Aktivuje či deaktivuje Zarovnání panelu.	
	Vybrat barvu	R, B	Vyberte barvu ke korekci.	
	Barva vzoru	R/G/B, R/G, G/B	Vyberte vzor sloužící pro korekci.	
	Spustit úpravy	-	Spustí Zarovnání panelu.  s.121	
	Paměť	Načíst zarovná- ní panelu	Memory1, Memory2, Memory3	Načte nastavení uložená pomocí funkce Uložit zarovn. panelu.
		Uložit zarovná- ní panelu	Memory1, Memory2, Memory3	Uloží nastavení provedená v Zarovn. panelu do paměti.
		Vymazat zarov- nání panelu	Memory1, Memory2, Memory3	Vymaže nastavení zaregistrovaná pomocí funkce Zarovn. panelu.
		Přejmenovat zarovnání pan- elu	Memory1, Memory2, Memory3	Slouží k přejmenování paměti Za- rovn. panelu.
Reset	Ano, Ne	Resetuje hodnotu korekce.		

■ Nabídka Síť

Funkce	Nabídka/nastavení	Vysvětlení
Nap. bezdr. síť LAN	Zapnuto, Vypnuto	Nastaví, zda se má použít bezdrátová síť LAN (Zapnu- to či Vypnuto).
Síť. info. - bezdr. LAN	-	Zobrazí následující nastavení sítě. <ul style="list-style-type: none"> • Režim připojení • Systém bezdrátové sítě LAN • Úroveň antény • Název projektoru • SSID • DHCP • Adresa IP • Masky podsítě • Adresa brány • Adresa MAC • Regionální kód

Funkce	Nabídka/nastavení	Vysvětlení
Sít. info. - pevná LAN*	-	Zobrazuje následující informace o stavu nastavení sítě. <ul style="list-style-type: none"> • Název proj. • DHCP • Adresa IP • Maska podsítě • Adresa brány • Adresa MAC
Zobrazit kód QR	-	Zobrazuje síťové informace o projektoru s kódem QR.
Na konfiguraci sítě	-	Zobrazí obrazovku pro nastavení sítě. s.96

* Pouze model EH-TW6800.

Poznámky k obsluze nabídky Sít

Základní operace se provádějí stejným způsobem jako při použití nabídky Konfigurace.

Nicméně nezapomeňte zvolit nabídku **Dokončeno** pro uložení nastavení, když jste hotovi.

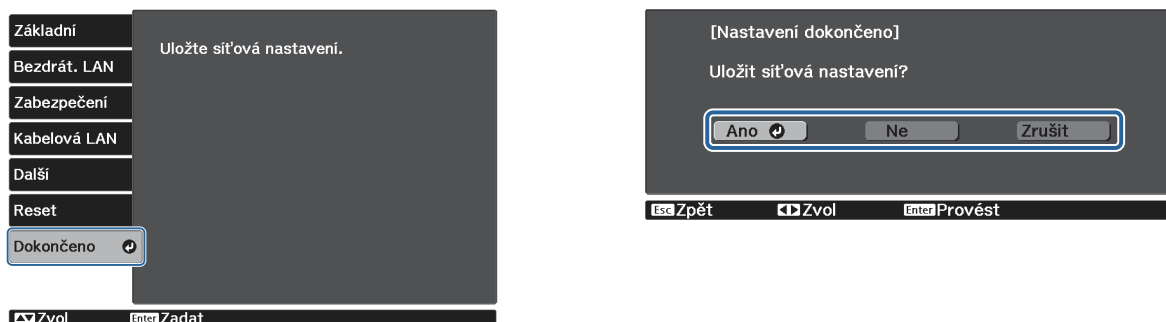

- Ano:** Uloží nastavení a ukončí nabídku Sít.
- Ne:** Ukončí nabídku Sít bez uložení nastavení.
- Zrušit:** Pokračuje v zobrazení nabídky Sít.

Obsluha virtuální klávesnice

V nabídce Sít se zobrazí softwarová klávesnice, když je třeba zadávat čísla a znaky.

Pomocí na dálkovém ovladači nebo (nebo) na ovládacím panelu zvolte požadovanou klávesu a stisknutím ji zadejte.

Stisknutím **Finish** potvrďte zadání, nebo jej zrušte pomocí **Cancel**.





- Klávesa **CAPS:** Přepíná mezi velkými a malými písmeny.
- Klávesa **SYM1/2:** Přepíná klávesy se symboly.

Nabídka Základní

Funkce	Nabídka/nastavení	Vysvětlení
Název projektoru	Až 16 alfanumerických znaků	Zadejte název pro identifikaci projektoru v síti.
Heslo k PJ linku*	Až 32 alfanumerických znaků	Zadejte heslo, které budete používat při ovládání projektoru pomocí kompatibilního softwaru PJLink.  s.125
Heslo Remote	Až 8 alfanumerických znaků	Nastavte heslo pro ovládání projektoru z chytrého telefonu nebo tabletu.
Zobrazit info. o LAN.	Text a kód QR, Text	Nastavte formát zobrazení pro informace o síti projektoru.

* Pouze model EH-TW6800.

Nabídka Bezdrátová síť LAN

Funkce	Nabídka/nastavení	Vysvětlení
Režim připojení	Rychlý, Pokročilý	Určuje způsob připojení bezdrátové sítě LAN. Rychlý: Umožňuje připojení k více chytrým telefonům, tabletům nebo počítačům přímo pomocí bezdrátové komunikace. Pro připojení v tomto režimu připojení použijte software EasyMP Multi PC Projection. Projektor vystupuje jako dostupný přístupový bod. (Pro zachování účinnosti promítání doporučujeme omezit počet zařízení na šest nebo méně.) Pokročilý: umožňuje připojení k více chytrým telefonům, tabletům nebo počítačům prostřednictvím přístupového bodu bezdrátové sítě.
Kanál	1ch, 6ch, 11ch	(Lze nastavit pouze při nastavení Režim připojení na Rychlý .) Zvolte frekvenční pásmo používané v bezdrátové síti LAN.
SSID	Až 32 alfanumerických znaků	(Lze nastavit pouze při nastavení Režim připojení na Pokročilý .) Zadejte označení SSID. Je-li pro systém bezdrátové sítě LAN, k níž je projektor připojen, nastaven identifikátor SSID, zadejte hodnotu SSID.
Hledat přístupový bod	Hledání zobrazení	(Lze vybrat pouze při nastavení Režim připojení na Pokročilý .) Slouží k vyhledávání dostupných přístupových bodů bezdrátové sítě.  ukazuje aktuálně připojené přístupové body.  ukazuje přístupové body s nastaveným zabezpečením. Zvolíte-li přístupový bod se zabezpečením, zobrazí se nabídka Zabezpečení.  s.97

Funkce	Nabídka/nastavení	Vysvětlení
Nastavení IP (Lze nastavit pouze při nastavení Režim připojení na Pokročilý .)	DHCP	Nastaví, zda se má použít DHCP (Zapnuto či Vypnuto). Při nastavení na Zapnuto nelze nastavit žádné další adresy.
	Adresa IP	Zadá adresu IP pro projektor. Následující adresy IP nelze použít. 0.0.0.0, 127.x.x.x, 224.0.0.0 až 255.255.255.255 (kde x je číslo od 0 do 255)
	Maska podsítě	Zadejte masku podsítě projektoru. Následující masky podsítě nelze použít. 0.0.0.0, 255.255.255.255
	Adresa brány	Zadá IP-adresu brány pro projektor. Následující adresy brány nelze použít. 0.0.0.0, 127.x.x.x, 224.0.0.0 až 255.255.255.255 (kde x je číslo od 0 do 255)
SSID displej	Zapnuto, Vypnuto	Nastaví, zda se má zobrazit název SSID na obrazovce Pohotovostní režim sítě LAN a na hlavní obrazovce (Zapnuto nebo Vypnuto).
Zobrazení adr. IP	Zapnuto, Vypnuto	Nastaví, zda se má zobrazit adresa IP na obrazovce Pohotovostní režim sítě LAN a na hlavní obrazovce (Zapnuto nebo Vypnuto).

Nabídka Zabezpečení

Funkce	Nabídka/nastavení	Vysvětlení
Zabezpečení	Ne, WPA2-PSK, WPA/WPA2-PSK	Nastaví zabezpečení. Pro Rychlý lze vybrat WPA2-PSK . Pro Pokročilý lze vybrat WPA2-PSK/WPA/WPA2-PSK .
Heslo	Od 8 do 32 jednobajtových alfanumerických znaků	Zadá heslo. Pro zachování zabezpečení doporučujeme heslo pravidelně měnit.

Nabídka Kabelová LAN (pouze EH-TW6800)

Funkce	Nabídka/nastavení	Vysvětlení
DHCP	Zapnuto, Vypnuto	Nastaví, zda se má použít DHCP či nikoli (Zapnuto/Vypnuto). Při nastavení na Zapnuto nelze nastavit žádné další adresy.
Adresa IP	0 až 255 znaků	Zadejte adresu IP přidělenou projektoru. Následující adresy IP nelze použít. 0.0.0.0, 127.x.x.x, 224.0.0.0 až 255.255.255.255 (kde x je číslo od 0 do 255)
Maska podsítě	0 až 255 znaků	Zadejte masku podsítě projektoru. Následující masky podsítě nelze použít. 0.0.0.0, 255.255.255.255
Adresa brány	0 až 255 znaků	Zadejte adresu IP brány projektoru. Následující adresy brány nelze použít. 0.0.0.0, 127.x.x.x, 224.0.0.0 až 255.255.255.255 (kde x je číslo od 0 do 255)
Zobrazení adr. IP	Zapnuto, Vypnuto	Pokud nechcete, aby se na obrazovce Sít. info. - pevná LAN zobrazovala adresa IP, nastavte hodnotu Vypnuto.

Nabídka Další (pouze EH-TW6800)

Funkce	Nabídka/nastavení	Vysvětlení
AMX Device Discovery	Zapnuto, Vypnuto	Pokud chcete, aby byl projektor detekován funkcí AMX Device Discovery, zvolte nastavení Zapnuto . Nastavte položku na Vypnuto v případě, že nejste připojeni k prostředí ovládanému pomocí AMX nebo AMX Device Discovery.
Control4 SDDP	Zapnuto, Vypnuto	Chcete-li povolit detekování projektoru pomocí Control4 SDDP, nastavte tuto položku na Zapnuto . Nastavte položku na Vypnuto v případě, že nejste připojeni k prostředí ovládanému pomocí Control4 nebo Control4 SDDP.

Nabídka Reset

Funkce	Vysvětlení
Resetovat síťová nastavení.	Všechny hodnoty úprav pro Síť lze resetovat na výchozí nastavení.

 Nabídka Informace

Funkce	Nabídka/nastavení	Vysvětlení
Info o projektoru	Provoz lampy (hod)	Zobrazí celkovou provozní dobu lampy*.
	Zdroj	Zobrazuje aktuální zdroj vstupu.
	Vstupní signál	Zobrazuje nastavení vstupního signálu aktuálního zdroje vstupu.
	Rozlišení	Zobrazí rozlišení.
	Scan Mode	Zobrazí režim skenování.
	Obnov. kmitočet	Zobrazí obnovovací kmitočet.
	3D formát	Zobrazí 3D formát signálu na vstupu během 3D projekce (Balení rámců, Vedle sebe nebo Nahoře a dole).
	Informace o synch.	Zobrazí informace o obrazovém signálu. Tyto informace mohou sloužit v případě servisního zásahu.
	Barevná hloubka	Zobrazuje barevnou hloubku a barevný rozdíl.
	Stav	Toto jsou informace o chybách, které se vyskytly v projektoru. Tyto informace mohou sloužit v případě servisního zásahu.
	Sériové číslo	Zobrazí sériové číslo projektoru.
Verze	Event ID	Zobrazí se protokol chyb aplikace.  s.112
	Main	Zobrazí verzi firmwaru projektoru.
	Video2	

* Kumulativní čas použití se prvních 10 hodin zobrazí jako „0H“. 10 hodin a více se zobrazí jako „10H“, „11H“ atd.

Nabídka Reset

Funkce	Vysvětlení
Reset hodin lampy	Resetuje celkovou provozní dobu lampy na 0 H . Resetujte při výměně lampy.
Reset paměti	Obnoví výchozí nastavení všech položek Paměť .
Resetovat vše	Resetuje všechny položky v nabídce Konfigurace na výchozí nastavení. Následující hodnoty nastavení nelze resetovat na výchozí hodnoty: Paměť, Zarovn. panelu, Jednota barev, Provoz lampy (hod), Jazyk a Síťová nastavení.

Řešení problémů

Význam indikátorů



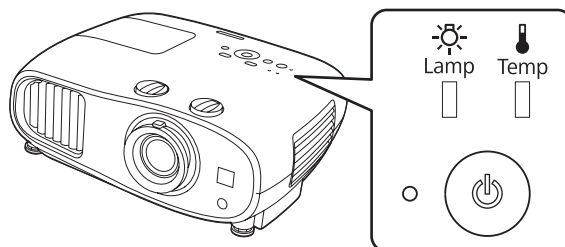









Stav projektoru lze zjistit podle blikání či rozsvícení ,  (provozní indikátor),  a  na ovládacím panelu.











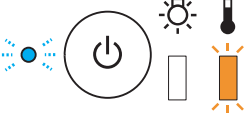
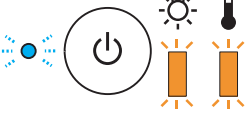

Pro kontrolu stavu projektoru a způsob řešení problémů, které ukazují indikátory, viz následující tabulka.

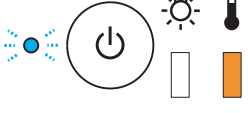

Stav indikátorů při chybě/varování







 : Svítí  : Bliká  : Stav udržován  : Vypnuto

Indikátory	Stav	Opatření
     (modrá)/(oranžová)	Vyměňte lampu	Je nejvyšší čas vyměnit lampu. Vyměňte stávající lampu za novou co nejdříve.  s.118 Bude-li lampa v tomto stavu dále používána, může explodovat.
     (modrá)/(oranžová)	Výstaha vys. teplota	Lze pokračovat v promítání. Stoupne-li teplota opět příliš vysoko, promítání se automaticky zastaví. <ul style="list-style-type: none"> • Je-li projektor umístěn u zdi, ověřte, že vzdálenost mezi zdí a otvorem výstupu vzduchu projektoru je alespoň 20 cm. • Je-li zanesen vzduchový filtr, vyčistěte jej.  s.114



Indikátory	Stav	Opatření
 (modrá)/(oranžová)	Vnitřní chyba	Došlo k závadě projektoru. Odpojte napájecí kabel z el. zásuvky a obraťte se na místního prodejce nebo nejbližší servisní středisko Epson.  Projektor Epson – seznam kontaktů
 (modrá)/(oranžová)	Chyba ventilátoru Chyba na senzoru	
 (modrá)/(oranžová)	Chyba Auto Iris	
 (modrá)/(oranžová)	Chyba napáj. (zátěž)	
 (modrá)/(oranžová)	Chyba lampy Selhání lampy	Došlo k problému s lampou nebo se jí nepodařilo rozsvítit. <ul style="list-style-type: none"> • Odpojte napájecí kabel a zkontrolujte, zda není lampa prasklá.  s.118 Není-li prasklá, znovu lampu nainstalujte a zapněte napájení. Není-li problém vyřešen opětovnou instalací lampy nebo je-li lampa prasklá, odpojte napájecí kabel z el. zásuvky a obraťte se na místního prodejce nebo nejbližší servisní středisko Epson.  Projektor Epson – seznam kontaktů • Ověřte, že je kryt lampy řádně zavřen.
 (modrá)/(oranžová)	Chyba vys. teplota (Přehřívání)	Vnitřní teplota je příliš vysoká. <ul style="list-style-type: none"> • Lampa se automaticky vypne a promítání se zastaví. Vyčkejte asi pět minut. Jakmile se zastaví ventilátor, odpojte napájecí kabel. • Je-li projektor umístěn u zdi, ověřte, že vzdálenost mezi zdí a otvorem výstupu vzduchu projektoru je alespoň 20 cm. • Je-li zanesen vzduchový filtr, vyčistěte jej.  s.114 • Není-li problém vyřešen opětovným zapnutím napájení, přestaňte projektor používat a odpojte napájecí kabel z el. zásuvky. Obrat'te se na místního prodejce nebo nejbližší servisní středisko Epson.  Projektor Epson – seznam kontaktů • Při použití v nadmořské výšce 1500 m a větší nastavte Vysoká nadm. výška na Zapnuto.  Rozšířené - Provoz - Vysoká nadm. výška s.91

 Stav indikátorů při normálním provozu

 : Svítí  : Bliká  : Vypnuto

Indikátory	Stav	Opatření
	Pohotovostní stav	Stisknete-li tlačítko  na dálkovém ovladači nebo tlačítko  na ovládacím panelu, po krátké prodlevě se spustí promítání.
 (modrá)	Probíhá zahřívání	Zahřívací doba je asi 30 sekund. Během zahřívání projektoru je deaktivována operace vypnutí napájení.
	Probíhá ochlazování	Během ochlazování projektoru jsou deaktivovány všechny operace. Po dokončení ochlazování přejde projektor do pohotovostního stavu. Je-li z jakéhokoli důvodu při ochlazování odpojen napájecí kabel, vyčkejte na dostatečné vychladnutí lampy (asi 10 minut), znovu zapojte napájecí kabel a stiskněte tlačítko  na dálkovém ovladači nebo tlačítko  na ovládacím panelu.
 (modrá)	Probíhá promítání	Projektor pracuje normálně.



- Za normálních podmínek provozu indikátory  a  nesvítí.
 - Když je funkce **Osvětlení** nastavena na **Vypnuto**, při normální stavu promítání nesvítí žádné indikátory.
-  **Rozšířené - Provoz - Osvětlení** s.91

Když indikátory neumožní žádné řešení

■ Zkontrolujte problém

Zkontrolujte následující tabulku, zda neobsahuje daný problém, a přejděte na příslušnou stranu s informacemi pro vyřešení problému.





	Problém	Strana
Problémy týkající se obrazu	Nezobrazí se žádný obraz.	s.103
	Promítání se nespustí, projekční plocha je zcela černá nebo zcela modrá.	
	Nepromítá se pohyblivý obraz promítaný z počítače.	s.104
	Zobrazí se zpráva " Není podporováno. "	s.104
	Zobrazí se zpráva " Chybí signál. "	s.104
	Lichoběžníkové zkreslení promítaného obrazu	s.104
	Obraz je rozmazaný nebo nezaostřený.	s.105
	V obrazu se objevuje rušení nebo zkreslení.	s.105
	Obraz je oříznut (velký) či malý, nebo se promítá pouze část obrazu.	s.105
	Barvy obrazu nejsou správné.	s.106
	Celý obraz se zdá nafialovělý či nazelenalý, obraz je černobílý, nebo se barvy zdají mdlé.*	
	Obraz se zdá tmavý.	s.106
	Promítání se automaticky zastaví.	s.106
Prezentace se nespustí	s.106	

Problém		Strana
Problémy se zvukem	Absence zvuku nebo příliš malá hlasitost	s.107
Problémy při spuštění promítání	Projektor nelze zapnout.	s.107
Problémy s dálkovým ovladačem	Dálkový ovladač nereaguje.	s.108
Problémy s ovládacím panelem	Nelze měnit nastavení na ovládacím panelu.	s.108
Problémy s 3D	Nelze správně promítat ve 3D.	s.108
Problémy s HDMI	Spojení HDMI nefunguje.	s.109
	Název zařízení není zobrazen v rámci připojení zařízení.	s.109
Problémy se zařízením Bluetooth	Nelze připojit zařízení Bluetooth	s.110
	Zvuk a připojení zařízení Bluetooth se odpojuje	s.110
Problémy s WirelessHD	Nelze promítat obraz WirelessHD.	s.110
	Při WirelessHD se může objevit rušení, deformace nebo přerušování	s.111
	Polovina obsahu vlevo nebo vpravo se přestane promítat nebo je obraz zdvojený.	s.111
Potíže se sítí	Nelze přistupovat k síti prostřednictvím bezdrátové sítě LAN.	s.111
	Při síťovém promítání obraz obsahuje statické poruchy.	s.112

* Protože reprodukce barev se u monitorů a počítačových LCD-displejů liší, obraz promítaný z projektoru nemusí odpovídat barevným tónům, které se zobrazují na monitoru, nicméně se nejedná o závadu.

■ Problémy týkající se obrazu



Nezobrazí se žádný obraz

Kontrola	Opatření
Je projektor zapnut?	Stiskněte tlačítko  na dálkovém ovladači nebo tlačítko  na ovládacím panelu.
Je zapojen napájecí kabel?	Zapojte napájecí kabel.
Jsou indikátory vypnuty?	Odpojte napájecí kabel projektoru a znovu jej zapojte. Zkontrolujte, zda stisknutí tlačítka napájení po zapojení dodává el. energii projektoru.
Je na vstupu obrazový signál?	Zkontrolujte, zda je připojené zařízení zapnuté. Při nastavení Zpráva na Zapnuto z nabídky Konfigurace jsou zobrazeny zprávy o obrazovém signálu.  Rozšířené - Zobrazení - Zpráva s.91
Nebylo odpojeno napájení AV zesilovače?	Je-li AV zesilovač zapojen, zkontrolujte napájecí zdroj AV zesilovače.
Je ze zařízení odeslán obrazový signál?	Zkontrolujte, zda je z připojeného zařízení odeslán obrazový signál.
Jsou správně nastavení nabídky Konfigurace?	Resetujte všechna nastavení.  Reset - Resetovat vše s.99
(Pouze při promítání obrazových signálů z počítače) Bylo připojení provedeno, když už došlo k zapnutí napájení projektoru nebo počítače?	Je-li provedeno připojení, když už došlo k zapnutí napájení, nemusí fungovat klávesa Fn (funkční klávesa), která mění obrazový signál počítače na externí výstup. Vypněte napájení počítače a projektoru a znovu je zapněte.



Nezobrazí se pohyblivý obraz

Kontrola	Opatření
<p>(Pouze při promítání obrazových signálů z počítače)</p> <p>Je obrazový signál počítače nastaven na externí výstup a současně na výstup do monitoru LCD?</p>	<p>V závislosti na technických údajích počítače se nemusí pohyblivý obraz zobrazit, když je počítač nastaven na externí výstup a současně na výstup do monitoru LCD.</p> <p>Změňte to tak, aby byl obrazový signál nastaven pouze na externí výstup.</p> <p>Technické údaje počítače viz dokumentace dodávaná s počítačem.</p>

Zobrazí se zpráva "Není podporováno."

Kontrola	Opatření
<p>(Pouze při promítání obrazových signálů z počítače)</p> <p>Odpovídají rozlišení a frekvence obrazového signálu danému režimu?</p>	<p>Zkontrolujte Rozlišení z nabídky Konfigurace pro obrazový signál na vstupu a ověřte, že odpovídá rozlišení projektoru.  Informace - Info o projektoru s.98</p> <p> s.127</p>

Zobrazí se zpráva "Chybí signál".

Kontrola	Opatření
Jsou správně zapojeny kabely?	Ověřte, že jsou řádně zapojeny všechny kabely potřebné k promítání.  s.20
Je vybrán správný vstupní port obrazu?	Přepněte obraz pomocí tlačítek zdroje na dálkovém ovladači.  s.28
Je zapnuto připojené zařízení?	Zapněte zařízení.
<p>(Pouze při promítání obrazových signálů z počítače)</p> <p>Probíhá výstup obrazového signálu do projektoru?</p>	<p>Změňte to tak, aby byl obrazový signál nastaven na externí výstup a ne pouze LCD monitor počítače. Když probíhá externí výstup obrazového signálu, u některých modelů se již nezobrazí na LCD monitoru.</p> <p>Technické údaje počítače viz dokumentace dodávaná s počítačem.</p> <p>Je-li provedeno připojení, když už došlo k zapnutí napájení projektoru či počítače, nemusí fungovat klávesa Fn (funkční klávesa), která mění obrazový signál počítače na externí výstup. Vypněte napájení počítače a projektoru a znovu je zapněte.</p>

Lichoběžníkové zkreslení promítaného obrazu

Kontrola	Opatření
Je lichoběžníkové zkreslení upraveno v rozsahu korekce?	Při promítání obrazu mimo rozsah korekce zřejmě nebude možné lichoběžníkové zkreslení zcela zkorigovat. Nainstalujte projektor vodorovně před projekční plochu co nejdále od ní a pak nastavte polohu promítání pomocí posunu objektivu.  s.15

Obraz je rozmazaný nebo nezaostřený.

Kontrola	Opatření
Došlo k úpravě zaostření?	Upravte zaostření. 🖱️ s.31
Není nasazena krytka objektivu?	Sejměte krytku objektivu.
Je projektor ve správné vzdálenosti?	Ověřte doporučený rozsah promítání. 🖱️ s.17
Došlo ke kondenzaci vody na čočce?	Je-li projektor náhle přenesen z chladného prostředí do teplého nebo dojde-li k náhlé změně okolní teploty, může se vytvořit kondenzace vody na povrchu čočky, což může způsobit rozmazání obrazu. Postavte projektor do místnosti asi jednu hodinu před jeho použitím. Je-li projektor vlhký kvůli kondenzaci, vypněte projektor, odpojte napájecí kabel a určitou dobu jej nepoužívejte.

V obrazu se objevuje rušení nebo zkreslení

Kontrola	Opatření
Jsou správně zapojeny kabely?	Ověřte, že jsou řádně zapojeny všechny kabely potřebné k promítání. 🖱️ s.20
Je používán prodlužovací kabel?	Je-li používán prodlužovací kabel, může být signál ovlivněn elektrickým rušením.
(Pouze při promítání obrazových signálů z počítače) Jsou správně upravena nastavení Synchronizace a Seřízení souběhu ?	Projektor používá funkce automatických úprav k promítání v optimálním stavu. Nicméně v závislosti na signálu nemusejí být některé upraveny správně ani po provedení autokorekcí. V tomto případě upravte nastavení Seřízení souběhu a Synchronizace z nabídky Konfigurace. 🖱️ Signál - Seřízení souběhu/ Synchronizace s.86
(Pouze při promítání obrazových signálů z počítače) Je zvoleno správné rozlišení?	Nastavte počítač tak, aby byl signál na výstupu kompatibilní s projektozem. 🖱️ s.127

Část obrazu je oříznuta (velká) či malá

Kontrola	Opatření
Je zvolen správný Poměr stran ?	Vyberte poměr stran, který odpovídá vstupnímu signálu, v části Poměr stran v nabídce Konfigurace. 🖱️ Signál - Poměr stran s.86
Je správně upravena Pozice obrazu?	Upravte nastavení Pozice z nabídky Konfigurace. 🖱️ Signál - Pozice s.86
(Pouze při promítání obrazových signálů z počítače) Je zvoleno správné rozlišení?	Nastavte počítač tak, aby byl signál na výstupu kompatibilní s projektozem. 🖱️ s.127

Barvy obrazu nejsou správné

Kontrola	Opatření
Jsou správně zapojeny kabely?	Ověřte, že jsou řádně zapojeny všechny kabely potřebné k promítání. 🖱️ s.20 V případě portu PC ověřte, že má konektor stejnou barvu jako kabelový port. 🖱️ s.20
Je správně upraven kontrast?	Upravte nastavení Kontrast z nabídky Konfigurace. 🖱️ Obraz - Kontrast s.85
Jsou správně upraveny barvy?	Upravte nastavení Upřesnit z nabídky Konfigurace. 🖱️ Obraz - Upřesnit s.85
(Pouze při promítání obrazu z videozařízení) Jsou správně nastaveny odstíny a sytost barev?	Upravte nastavení Sytost barev a Odstín z nabídky Konfigurace. 🖱️ Obraz - Sytost barev/Odstín s.85

Obraz se zdá tmavý

Kontrola	Opatření
Je správně nastaven jas obrazu?	Upravte nastavení Jas z nabídky Konfigurace. 🖱️ Obraz - Jas s.85
Je správně upraven kontrast?	Upravte nastavení Kontrast z nabídky Konfigurace. 🖱️ Obraz - Kontrast s.85
Je nejvyšší čas vyměnit lampu?	Když je nejvyšší čas vyměnit lampu, obraz ztmavne a zhorší se kvalita barev. Jakmile k tomu dojde, vyměňte stávající lampu za novou. 🖱️ s.118

Promítání se automaticky zastaví

Kontrola	Opatření
Je aktivován Klidový režim ?	Při překročení nastavené doby a absenci signálu na vstupu se lampa automaticky vypne a projektor přejde do pohotovostního režimu. Projektor se vrátí z pohotovostního stavu, když stisknete tlačítko ⓘ na dálkovém ovladači nebo tlačítko ⏻ na ovládacím panelu. Pokud chcete vypnout Klidový režim , změňte nastavení na Vypnuto . 🖱️ Rozšířené - Provoz - Klidový režim s.91

Prezentace se nespustí

Kontrola	Opatření
Nepoužívá úložné zařízení USB funkci zabezpečení?	Použití úložných zařízení USB, která obsahují funkce zabezpečení, zřejmě nebude možné.

■ Problémy s šumem

Absence zvuku nebo příliš malá hlasitost

Kontrola	Opatření
Je správně zapojen audiokabel?	Zkuste kabel odpojit z portu Audio Out a znovu jej zapojit.
Je příliš malá hlasitost?	Upravte hlasitost, abyste zvuk řádně slyšeli. 🗣️ s.35
Je zvuk připojen pomocí kabelu HDMI?	Není-li na výstupu žádný zvuk při připojení kabelem HDMI, nastavte připojené zařízení na výstup PCM.
Jsou nastavení Výstupní audio zař. správná?	Zkontrolujte, zda jsou správná nastavení Výstupní audio zař. v nabídce Konfigurace. 🗣️ Nastavení - Spojení HDMI - Výstupní audio zař. s.88
Jsou nastavení Bluetooth audio správná?	Při připojování zvukového Bluetooth zařízení proveďte následující nastavení. <ul style="list-style-type: none"> • Chcete-li směřovat výstup zvuku na reproduktor projektoru nebo na reproduktor systému AV, nastavte položku Bluetooth audio na Vypnuto. • Chcete-li poslouchat zvuk ze zvukových zařízení Bluetooth, nastavte položku Bluetooth audio na Zapnuto. 🗣️ Nastavení - Bluetooth - Bluetooth audio s.88

■ Problémy při spuštění promítání

Projektor nelze zapnout

Kontrola	Opatření
Je zapnuto napájení?	Stiskněte tlačítko ⓘ na dálkovém ovladači nebo tlačítko ⏻ na ovládacím panelu.
Je Dětský zámek nastaven na Zapnuto ?	Je-li možnost Dětský zámek nastavena na hodnotu Zapnuto v nabídce Konfigurace, stiskněte a přidržte tlačítko ⏻ na ovládacím panelu asi tři sekundy nebo proveďte obsluhu z dálkového ovladače. 🗣️ Nastavení - Nastavení zámku - Dětský zámek s.88
Dojde u indikátorů k rozsvícení a zhasnutí při pohnutí napájecím kabelem?	Vypněte projektor, odpojte napájecí kabel a znovu jej zapojte do projektoru. Pokud problém přetrvává, přestaňte projektor používat, odpojte napájecí kabel z el. zásuvky a obraťte se na místního prodejce nebo nejbližší projektorové informační středisko. 🗣️ Projektor Epson – seznam kontaktů
Jsou kryt lampy a lampy správně nainstalovány?	Pokud jsou kryt lampy nebo lampa nainstalovány nesprávně, projektor nelze zapnout. Zkontrolujte, jak jsou nainstalovány. 🗣️ s.118

■ Problémy s dálkovým ovladačem

Dálkový ovladač nereaguje

Kontrola	Opatření
Směřuje světlo emitující plocha dálkové ovladače během provozu na vzdálený přijímač u projektoru?	Namířte dálkovým ovladačem na vzdálený přijímač. Zároveň zkontrolujte provozní dosah. 🖱️ s.27
Není dálkový ovladač příliš daleko od projektoru?	Zkontrolujte provozní dosah. 🖱️ s.27
Nesvítí na vzdálený přijímač přímé sluneční světlo nebo silné světlo ze zářivek?	Postavte projektor na místo, kde na vzdálený přijímač nesvítí silné světlo.
Nejsou baterie vybité nebo nesprávně vložené?	Ověřte, že jsou baterie vloženy správně, nebo je v případě potřeby vyměňte za nové. 🖱️ s.27
Je dálkový ovladač namířen na zařízení WirelessHD Transmitter při obsluze ovládacího tlačítka WirelessHD Transmitter? (Pouze EH-TW6700W).	Při použití ovládacího tlačítka WirelessHD Transmitter na dálkovém ovladači zajistěte namíření ovladače na zařízení WirelessHD Transmitter. 🖱️ s.66

■ Problémy s ovládacím panelem

Nelze měnit nastavení na ovládacím panelu

Kontrola	Opatření
Je položka Provozní zámek nastavena na možnost Úplné zamknutí nebo Provozní zámek ?	Když je položka Provozní zámek nastavena na Úplné zamknutí v nabídce Konfigurace, veškeré operace tlačítek na ovládacím panelu jsou deaktivovány; když je nastavena možnost Provozní zámek , je k dispozici pouze tlačítko  na ovládacím panelu. Proveďte operace z dálkového ovladače. 🖱️ Nastavení - Nastavení zámku - Provozní zámek s.88

■ Problémy s 3D

Nelze správně promítat ve 3D

Kontrola	Opatření
Jsou zapnuté 3D brýle?	Zapněte 3D brýle.
Je promítán 3D obraz?	Promítá-li projektor 2D obraz nebo pokud došlo u projektoru k chybě, která brání promítání 3D obrazu, nelze sledovat 3D obraz ani v případě použití 3D brýlí.
Je vstupní obraz ve 3D?	Ověřte, že je vstupní obraz kompatibilní s 3D. Protože většina televizních vysílání neobsahuje signál 3D formátu, musí být 3D příjem nastaven ručně.
Je 3D zobrazení nastaveno na 2D ?	Je-li 3D zobrazení nastaveno na 2D z nabídky Konfigurace, změnu na 3D projektor neprovede automaticky, i když je na vstupu 3D obraz. Nastavte položku 3D zobrazení na 3D nebo Automaticky . 🖱️ Signál - 3D nastavení - 3D zobrazení s.86

Kontrola	Opatření
Je správně nastaven 3D formát ?	Nejsou-li 3D formát AV zařízení a 3D formát projektoru stejné, zřejmě nedojde k zobrazení části obrazu. Zkontrolujte, zda nastavení 3D formát projektoru odpovídá nastavení 3D formátu pro zařízení AV. 🗨️ Signál - 3D nastavení - 3D formát s.86 Při změně nastavení 3D formát nastavte 3D zobrazení na 3D a potom stiskněte tlačítko  .
Sledujete promítání v dosahu příjmu?	Pokud vzdálenost mezi projektorem a 3D brýlemi přesáhla 10 m, připojení může být ztraceno. Přesuňte 3D brýle blíže k projektoru.
Došlo k provedení správného spárování?	Provedte spárování. 🗨️ s.50
Nejsou ve vašem okolí nějaká zařízení, jež způsobují rušení rádiových vln?	Při současném použití jiných zařízení ve frekvenčním pásmu (2,4 GHz), jako je komunikační přístroj Bluetooth, bezdrátová síť LAN (IEEE802.11b/g) nebo mikrovlnná trouba, může dojít k rušení rádiových vln, rušení obrazu nebo nemožnosti jakékoli komunikace. Nepoužívejte projektor v blízkosti těchto zařízení.

■ Problémy s HDMI

Spojení HDMI nefunguje

Kontrola	Opatření
Používáte kabel, který splňuje normy HDMI?	S kabely, které nesplňují normy HDMI, není provoz možný.
Splňuje připojené zařízení normy HDMI CEC?	Nesplňuje-li připojené zařízení normy HDMI CEC, nemůže fungovat ani při jeho připojení k portu HDMI. Více informací viz dokumentace apod. dodávaná s připojeným zařízením. Stiskněte také tlačítko  a ověřte, že je toto zařízení dostupné v rámci Připojení Zařízení . 🗨️ s.70
Jsou správně zapojeny kabely?	Zkontrolujte, zda jsou řádně zapojeny všechny kabely potřebné k použití Spojení HDMI. 🗨️ s.69
Je zapnuto napájení zesilovače nebo DVD rekordéru apod.?	Uvedte každé zařízení do pohotovostního stavu. Více informací viz dokumentace apod. dodávaná s připojeným zařízením. Pokud jste zapojili reproduktor apod., nastavte připojené zařízení na výstup PCM.
Došlo k připojení nového zařízení nebo ke změně zapojení?	Je-li třeba znovu nastavit funkci CEC pro připojené zařízení, např. při připojení nového zařízení nebo změně zapojení, bude zřejmě nezbytné dané zařízení restartovat.
Není připojeno moc multimediálních přehrávačů?	Současně lze připojit až 3 multimediální přehrávače, které splňují normy HDMI CEC.

Název zařízení není zobrazen v rámci připojení zařízení

Kontrola	Opatření
Splňuje připojené zařízení normy HDMI CEC?	Nesplňuje-li připojené zařízení normy HDMI CEC, nedojde k jeho zobrazení. Více informací viz dokumentace apod. dodávaná s připojeným zařízením.

■ Problémy se zařízením Bluetooth

Nelze připojit zařízení Bluetooth



Kontrola	Opatření
Bylo provedeno vyhledání zařízení?	Při prvním připojování zařízení Bluetooth nebo při změně na jiné zařízení Bluetooth proveďte Hledat Bluetooth zařízení .  s.22
Podporuje zařízení ochranu autorských práv (SCMS-T)?	Nelze připojit zařízení Bluetooth, které nepodporuje ochranu autorských práv (SCMS-T).
Vychází zařízení z protokolu A2DP?	Nelze připojit zařízení Bluetooth, které nepodporuje protokol A2DP.

Zvuk a připojení zařízení Bluetooth se odpojuje

Kontrola	Opatření
Existují nějaké překážky mezi projektorem a zařízením Bluetooth?	Zkontrolujte, zda se mezi projektorem a zařízením Bluetooth nenacházejí nějaké překážky, a změňte jejich umístění, abyste zlepšili komunikaci.
Je zařízení připojeno v určené komunikační vzdálenosti?	Pokud vzdálenost mezi projektorem a zařízením Bluetooth přesáhla 10 m, připojení může být ztraceno. Přesuňte zařízení Bluetooth blíže k projektoru.
Nenachází se v blízkosti jiné bezdrátové vybavení nebo mikrovlnné trouby?	Pokud je zařízení používáno ve stejnou dobu, jako jiné bezdrátové vybavení nebo mikrovlnné trouby, může dojít k rušení rádiových vln, rušení či výpadkům obrazu a zvuku. Odstraňte vybavení, které by mohlo způsobovat rušení.

■ Problémy s WirelessHD (pouze EH-TW6700W)

Nelze promítat obraz WirelessHD

Kontrola	Opatření
Splňuje kabel připojující dodané zařízení WirelessHD Transmitter normy HDMI?	Nesplňuje-li kabel normy HDMI, není možná žádná obsluha.
Je WirelessHD nastaveno na Vypnuto ?	Při nastavení WirelessHD na Vypnuto z nabídky Konfigurace není projekce možná pro vstupní signály WirelessHD. Nastavte WirelessHD na Zapnuto a pak stiskněte tlačítko  .  Nastavení – WirelessHD – WirelessHD s.88
Jsou přijímané signály v rámci rozsahu přenosu WirelessHD?	Ověřte dosah, ve kterém může přijímač/vysílač WirelessHD komunikovat, a sledujte v rámci tohoto rozsahu.  s.64
Je zapnuto dodané zařízení WirelessHD Transmitter?	Zkontrolujte indikátor napájení na zařízení WirelessHD Transmitter. Není-li k dispozici žádné napájení, zajistěte řádné zapojení konektoru u napájecího adaptéru a pak zapněte vypínač.
Indikátor WirelessHD pro dodané zařízení WirelessHD Transmitter nesvítí?	WirelessHD nemůže komunikovat s projektorem. Ověřte dosah, ve kterém může přijímač/vysílač WirelessHD komunikovat, a postavte jej v rámci tohoto rozsahu.
Indikátor Spojení pro dodané zařízení WirelessHD Transmitter nesvítí?	Na výstupu z AV zařízení připojeného k zařízení WirelessHD Transmitter není signál. Zkontrolujte, zda jsou kabely z AV zařízení a zařízení WirelessHD Transmitter řádně připojeny.

Kontrola	Opatření
Nenahromadil se prach ve vzduchovém otvoru vysílače WirelessHD Transmitter?	Na spodní straně zařízení WirelessHD Transmitter je otvor pro výstup vzduchu. Nahromadí-li se ve vzduchovém otvoru prach, nemusí být komunikace možná. Nainstalujte projektor tak, aby se vzduchovým otvoru nehromadil prach.
Jsou přední části projektoru a zařízení WirelessHD Transmitter směrem k sobě?	Postavte projektor a zařízení WirelessHD Transmitter tak, aby jejich přední části byly k sobě.

Při WirelessHD se může objevit rušení, deformace nebo přerušování

Kontrola	Opatření
Jsou přijímané signály v rámci rozsahu přenosu WirelessHD?	Ověřte dosah, ve kterém může přijímač/vysílač WirelessHD komunikovat, a sledujte v rámci tohoto rozsahu. 🗨️ s.64
Nejsou mezi zařízením WirelessHD Transmitter a projektorem nějaké překážky?	Protože WirelessHD komunikuje pomocí úzce směřovaných elektromagnetických vln, mohou mít nepříznivý vliv na obraz jakékoli osoby či předměty stojící v komunikační cestě. Zajistěte, aby mezi zařízením WirelessHD Transmitter a projektorem nebyly v rámci rozsahu přenosu WirelessHD žádné překážky. 🗨️ s.64
Je příliš malá úroveň příjmu?	Není-li úroveň přenosu dostatečně silná, může být komunikace nestabilní. Zkontrolujte Příjem videa při postavení vysílače, protože někdy lze zvýšit úroveň přenosu posunutím zařízení WirelessHD Transmitter nebo změnou jeho orientace. 🗨️ Nastavení - WirelessHD - Příjem videa s.88 Úroveň přenosu se může lišit v závislosti na prostředí, nebo může být nestabilní. Když kontrolujete Příjem videa , postavte vysílač v místě, kde zobrazená hodnota zůstává stabilní. 🗨️ Nastavení - WirelessHD - Příjem videa s.88



Polovina obsahu vlevo nebo vpravo se přestane promítat nebo je obraz zdvojený

Kontrola	Opatření
Je příliš malá úroveň příjmu?	Zkontrolujte Příjem videa při postavení vysílače, protože někdy lze zvýšit úroveň přenosu posunutím zařízení WirelessHD Transmitter nebo změnou jeho orientace. 🗨️ Nastavení - WirelessHD - Příjem videa s.88

Potíže se sítí

Nelze přistupovat k síti prostřednictvím bezdrátové sítě LAN

Kontrola	Opatření
Je položka Nap.bezdr.sítě LAN nastavena na Vypnuto ?	Nastavte Nap.bezdr.sítě LAN na Zapnuto v nabídce Konfigurace. Pokud je tato položka již nastavena na Zapnuto , nastavte Nap.bezdr.sítě LAN na Vypnuto a potom znovu na Zapnuto . 🗨️ Sít' - Nap.bezdr.sítě LAN s.94

Kontrola	Opatření
Je správně heslo?	Nezapomeňte, že heslo rozlišuje velká a malá písmena; velká písmena a malá písmena se považují za různé znaky. Pokud jste zapomněli vaše heslo, nastavte nové.  Sít - Konfigurace sítě - Zabezpečení - Heslo s.97
Zkontrolovali jste ID události?	Zkontrolujte ID události a proveďte následující kroky.  Informace - Info o projektoru - Event ID s.98  s.112

Při síťovém promítání obraz obsahuje statické poruchy

Kontrola	Opatření
Existují nějaké překážky mezi přístupovým bodem a připojeným zařízením?	Zkontrolujte, zda se mezi přístupovým bodem, mobilním přístrojem, počítačem a projektoru nenacházejí žádné překážky a vylepšete komunikaci změnou jejich umístění.
Není přístupový bod umístěn příliš daleko od připojeného zařízení?	Zkontrolujte, zda nejsou přístupový bod, mobilní zařízení, počítač a projektor příliš vzdáleny od sebe. Přemístěte je blíže k sobě navzájem a zkuste se znovu připojit.
Nenacházejí se v blízkosti jiná zařízení Bluetooth nebo mikrovlnná trouba?	Pokud je bezdrátové připojení příliš pomalé nebo pokud promítaný obraz obsahuje šum, zkontrolujte, zda nedochází k rušení jiným vybavením, například zařízením Bluetooth nebo mikrovlnnou troubou. Přemístěte rušivé zařízení na vzdálenější místo nebo rozšiřte šířku bezdrátového pásma.
Není připojeno příliš mnoho zařízení?	Pokud poklesne rychlost připojení, snižte počet připojených zařízení.

O ID události

Zkontrolujte ID události a proveďte opatření uvedené níže. Nemůžete-li problém vyřešit, obraťte se na místního prodejce nebo nejbližší servisní středisko Epson.

 [Projektor Epson – seznam kontaktů](#)

ID události	Příčina	Opatření
0022 0027 0028 0029 0030 0031 0035 0434 0481 0482 0485	Síťová komunikace je nestabilní.	Zkontrolujte stav síťové komunikace a po určité době čekání se připojte znovu.
0432 0435	Spuštění síťového softwaru se nezdařilo.	Restartujte projektor.
0433	Obraz, který byl přenesen, nelze reprodukovat.	Restartujte síťový software.
0484	Došlo k výpadku komunikace z počítače.	
04FE	Síťový software byl neočekávaně ukončen.	Zkontrolujte stav síťové komunikace. Po určité době čekání se zkuste připojit znovu.

ID události	Příčina	Opatření
0479 04FF	V projektoru došlo k systémové chybě.	Restartujte projektor.
0891	Nelze najít přístupový bod se stejným SSID.	Nastavte počítač, přístupový bod a projektor na stejné SSID.
0892	Neshoda typu ověřování WPA a WPA2.	Kontrolou nastavení zabezpečení bezdrátové sítě LAN ověřte, že je správný.
0894	Došlo k výpadku komunikace kvůli sestavení připojení na nesprávný přístupový bod.	Obráťte se na správce sítě a postupujte podle jeho pokynů.
0898	Nezdařilo se získat DHCP.	Zkontrolujte, zda server DHCP funguje správně. Vypněte DHCP, pokud není používáno. ➡ Sít - Konfigurace sítě - Bezdrátová síť LAN - Nastavení IP - DHCP s.94
0020 0026 0032 0036 0037 0038 0899	Ostatní chyby připojení	Pokud problém nelze odstranit restartováním projektoru nebo síťového softwaru, kontaktujte prodejce nebo použijte nejbližší adresu uvedenou v dokumentu Projektor Epson – seznam kontaktů. ➡ Projektor Epson – seznam kontaktů



Údržba

Čištění součástí

Projektor je třeba vyčistit, dojde-li k jeho znečištění nebo začínajícímu zhoršení kvality promítaného obrazu.



Varování

K odstranění nečistot a prachu z čočky projektoru, vzduchového filtru atd. nepoužívejte spreje, které obsahují hořlavý plyn. Mohlo by dojít k požáru projektoru kvůli vysoké vnitřní teplotě lampy.

Čištění vzduchového filtru

Vyčistěte vzduchový filtr v případě nahromadění prachu ve vzduchovém filtru nebo zobrazení následující zprávy.

"Projektor se přehřívá. Zkontrolujte, zda nejsou zablokovány větrací otvory, a vyčistěte nebo vyměňte vzduchový filtr."

Upozornění

- Nahromadí-li se prach ve vzduchovém filtru, může dojít ke zvýšení vnitřní teploty projektoru, k problémům s provozem a ke zkrácení životnosti optického systému. Doporučujeme vyčistit vzduchový filtr nejméně jednou za tři měsíce. Filtr čistěte častěji v případě, že projektor používáte v obzvláště prašném prostředí.
- Neoplachujte vzduchový filtr ve vodě. Nepoužívejte čisticí prostředky ani rozpouštědla.
- Vzduchový filtr zlehka vykartáčujte. Je-li kartáčování příliš silné, vtlačí se prach do vzduchového filtru a nepůjde odstranit.

1 Stisknutím tlačítka  na dálkovém ovladači nebo ovládacím panelu vypněte napájení a odpojte napájecí kabel.

2 Sejměte kryt vzduchového filtru. Zachyťte prst do úchytu na krytu vzduchového filtru a vyjměte jej směrem dolů.

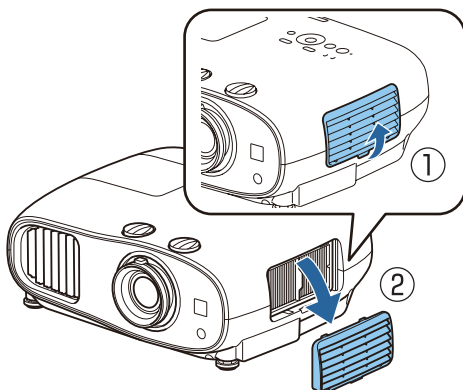

3 Vyjměte vzduchový filtr. Uchopte knoflík uprostřed vzduchového filtru a vytáhněte jej ven.

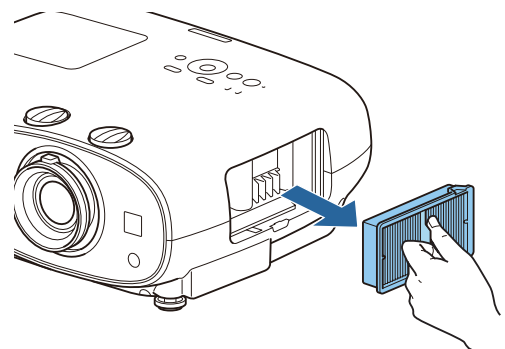

- 4** Držte vzduchový filtr povrchem směrem dolů a 4 či 5 poklepáními na něj odstraňte prach.

Otočte jej a druhou stranu poklepejte stejným způsobem.

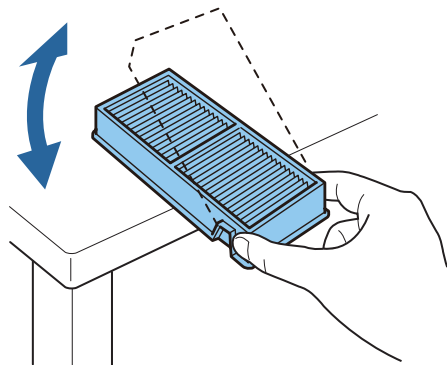

Upozornění

Udeříte-li na vzduchový filtr příliš silně, může se stát nepoužitelným kvůli deformacím a prasklinám.

- 5** Odstraňte veškerý zbývající prach z přední strany vzduchového filtru pomocí vysavače.

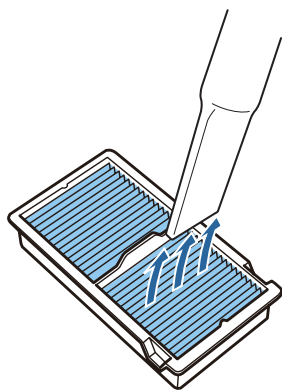

- 6** Vložte vzduchový filtr. Uchopte vzduchový filtr za knoflík uprostřed a vložte jej rovně.

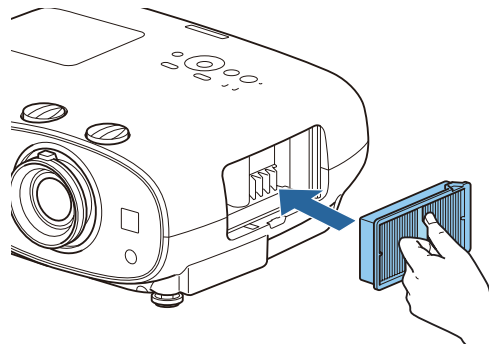

- 7** Nasadte kryt vzduchového filtru. Upevněte horní úchyt a pak dolní úchyt.

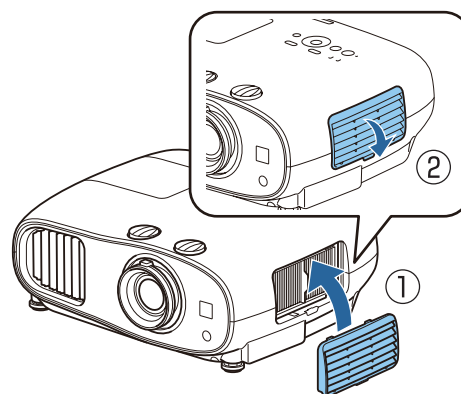

■ Čištění hlavní jednotky

Před čištěním nezapomeňte odpojit napájecí adaptér od elektrické zásuvky.

Očistěte povrch projektoru lehkým otřením měkkým hadříkem.

Při silném znečištění navlhčete hadřík vodou obsahující malé množství neutrálního čistícího prostředku a před očištěním povrchu hadřík řádně dosucha vyždímejte.

Upozornění

K čištění povrchu projektoru nepoužívejte těkavé látky, jako je vosk, alkohol nebo ředidlo. Mohlo by dojít k narušení kvality skříňky nebo odlupování barvy.

■ Čištění čočky

Před čištěním nezapomeňte odpojit napájecí adaptér od elektrické zásuvky.

K jemnému otření nečistot z čočky použijte komerčně dostupný hadřík pro čištění brýlí.

Upozornění

Neotírejte čočku drsnými materiály ani s ní nezacházejte příliš hrubě, protože se může snadno poškodit.

■ Čištění 3D brýlí

K jemnému otření nečistot z čočky použijte komerčně dostupný hadřík pro čištění brýlí.

Upozornění

- Neotírejte skla brýlí drsnými materiály ani s nimi nezacházejte příliš hrubě, protože se mohou snadno poškodit.
- Když je třeba provést údržbu, odpojte nabíjecí adaptér USB z el. zásuvky a zkontrolujte, zda jsou odpojeny všechny kabely.

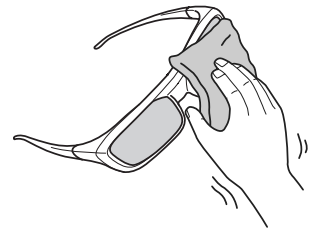

3D brýle obsahují nabíjecí baterie. Při jejich likvidaci dodržujte místní předpisy.

Intervaly výměn pro spotřební materiál

■ Interval výměny vzduchového filtru

- Zobrazí-li se zpráva, ačkoli došlo k vyčištění vzduchového filtru  s.114

■ Interval výměny lampy

- Při spuštění projekce se zobrazí následující zpráva:
Je nejvyšší čas vyměnit lampu. Kontaktujte prodejce vašeho projektoru Epson nebo zakupte na www.epson.com.
- Promítaný obraz tmavne nebo se začíná zhoršovat.



- Pro zachování optimálního jasu a kvality promítaného obrazu je zobrazení zprávy o výměně lampy nastaveno na 3400 H. Čas zobrazení chybové zprávy se mění v závislosti na způsobu použití, jako je nastavení režimu barev apod.
Budete-li pokračovat v používání lampy po uplynutí intervalu výměny, bude se zvyšovat pravděpodobnost její exploze. Po zobrazení zprávy o výměně lampy vyměňte stávající lampu za novou co nejdříve i v případě, že ještě funguje.
- V závislosti na charakteristických vlastnostech lampy a způsobu jejího použití může lampka tmavnout či přestat fungovat ještě před zobrazením varovné zprávy. Pro případ potřeby byste měli mít vždy připravenou náhradní lampu.

Výměna spotřebního materiálu

■ Výměna vzduchového filtru



Použité vzduchové filtry likvidujte v souladu s místními předpisy.

Materiál: Polypropylén

- 1 Stisknutím tlačítka  na dálkovém ovladači nebo ovládacím panelu vypněte napájení a odpojte napájecí kabel.

- 2 Demontujte kryt vzduchového filtru. Zachyťte prst do úchytu na krytu vzduchového filtru a vyjměte jej směrem dolů.

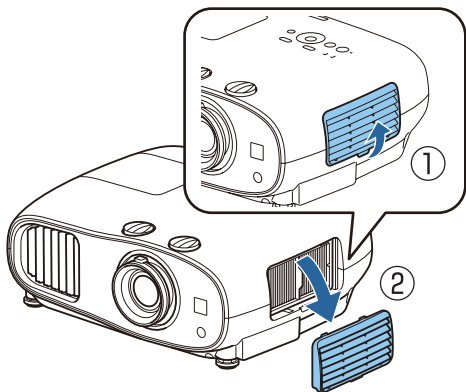

- 3 Vyjměte starý vzduchový filtr. Uchopte knoflík uprostřed vzduchového filtru a vytáhněte jej ven.

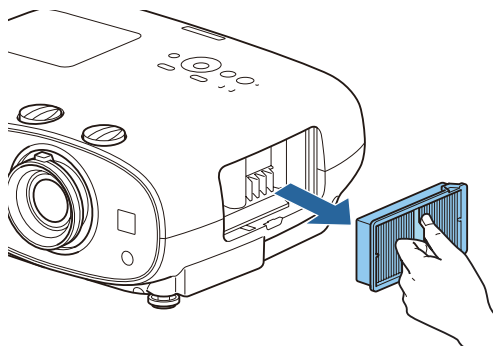

- 4 Nainstalujte nový vzduchový filtr. Uchopte vzduchový filtr za knoflík uprostřed a vložte jej rovně.

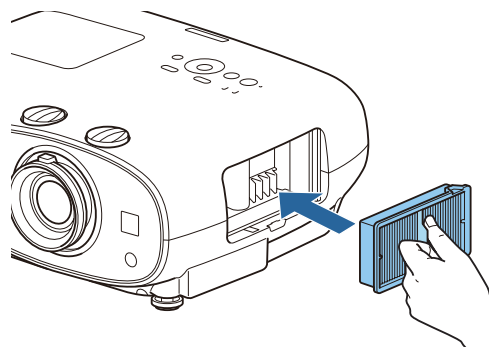

- 5 Nasadte kryt vzduchového filtru. Upevněte horní úchyt a pak dolní úchyt.

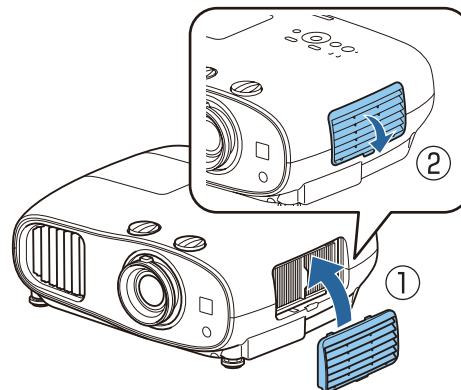

■ Výměna lampy

⚠ Varování

Při výměně lampy kvůli tomu, že přestala svítit, existuje možnost prasknutí lampy. Vyměňujete-li lampu v projektoru, který je zavěšen na strop, musíte vždy předpokládat prasknutí lampy a velmi opatrně demontovat její kryt. Při otevření krytu lampy mohou vypadnout drobné skleněné střepy. Pokud se nějaké střepy dostanou do očí nebo úst, ihned se obraťte na lékaře.

⚠ Výstraha

- Nedotýkejte se krytu lampy ihned po vypnutí projektoru, protože je ještě horký. Před odstraněním krytu lampy vyčkejte, až lampa dostatečně vychladne. Jinak byste se mohli popálit.
- Doporučujeme používat volitelné originální lampy EPSON. Použití neoriginálních lamp může mít negativní vliv na promítací kvalitu a bezpečnost.
Na jakékoli škody nebo závady způsobené použitím neoriginálních lamp se nemusí vztahovat záruka společnosti Epson.

1 Stisknutím tlačítka  na dálkovém ovladači nebo ovládacím panelu vypněte napájení a odpojte napájecí kabel.

2 Povolte šroubek upevňující kryt lampy.

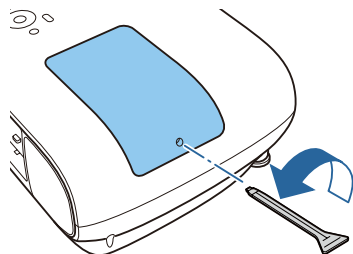

3 Sejměte kryt lampy.
Vysuňte kryt lampy rovně dopředu a vyjměte jej.

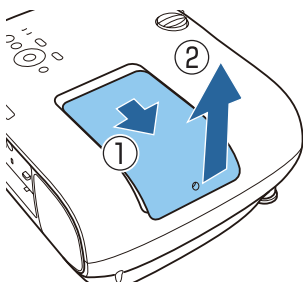

4 Povolte dva šrouby upevňující lampu.

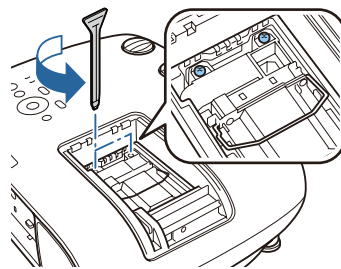

5 Vyjměte starou lampu.
Uchopte pevně knoflík a vytáhněte lampu rovně ven.

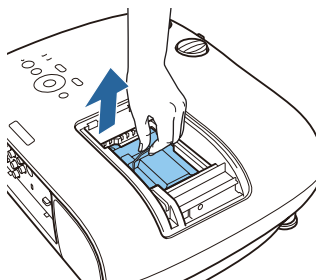

- 6** Nainstalujte novou lampu.
Ověřte, že je lampka orientována správným směrem, a zatlačte ji dovnitř.

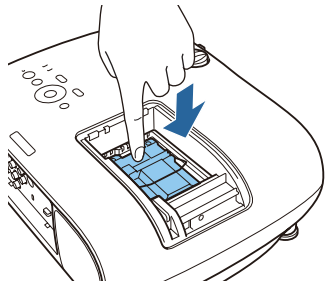

- 7** Utáhněte dva šrouby upevňující lampu.

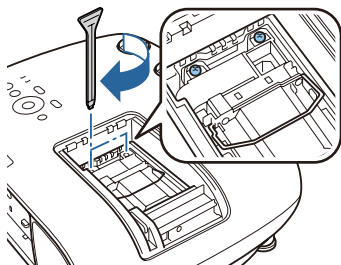

- 8** Nasadte kryt lampy.
Zasuňte kryt zpět na místo.

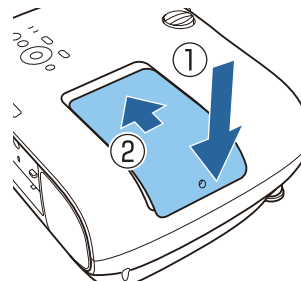

- 9** Utáhněte upevňovací šroub krytu lampy.

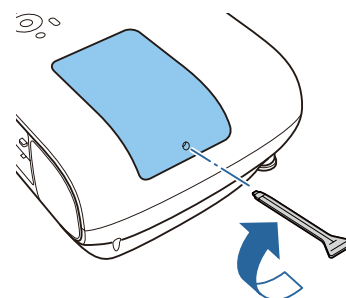

⚠ Varování

Lampu nerozebírejte ani neupravujte. Je-li upravená či rozebraná lampka nainstalována do projektoru a použita, může dojít k požáru, úrazu elektrickým proudem nebo nehodě.

⚠ Výstraha

- Dbejte na řádnou instalaci lampy a krytu lampy. V případě jiné než řádné instalace nedojde k zapnutí napájení.
- Lampka obsahuje rtuť (Hg). Použité lampky likvidujte v souladu s místními zákony a předpisy pro likvidaci zářivkových trubek.

■ Reset hodin lampy

Po výměně lampy nezapomeňte resetovat její provozní hodiny.

Projektor zaznamenává dobu zapnutí lampy; zobrazení zprávy a indikátory vás upozorní v době, kdy je nejvyšší čas vyměnit lampku.

- 1** Zapněte napájení.

- 2** Stiskněte tlačítko .
Zobrazí se nabídka Konfigurace.

3

Zvolte **Reset - Reset hodin lampy.**

Zobrazí se potvrzovací zpráva resetu.



4

Pomocí tlačítek   zvolte **Ano** a stisknutím tlačítka  proveďte reset.

Počet hodin lampy je resetován.





Zarovnání panelu

Upraví barevný posun pixelů u displeje LCD. Pixely lze upravovat vodorovně a svisle po 0.125 pixelu v rozsahu ± 3 pixelu.



- Po provedení zarovnání LCD se kvalita obrazu může snížit.
- Obrazové body za okrajem promítací plochy se nezobrazují.

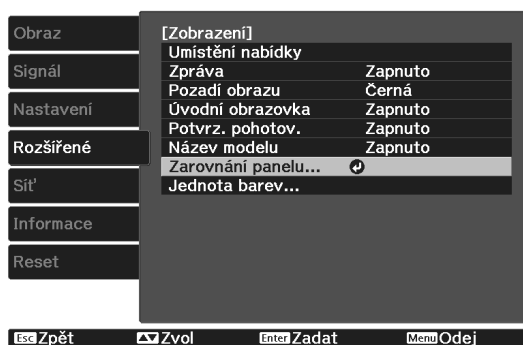

1 Během promítání stiskněte tlačítko  a potom vyberte položku **Zobrazení** v části **Rozšířené**.

2 Vyberte položku **Zarovnání panelu** a potom stiskněte tlačítko .





3 Aktivujte položku **Zarovnání panelu**.



- (1) Vyberte položku **Zarovnání panelu** a potom stiskněte tlačítko .
- (2) Vyberte položku **Zapnuto** a potom stiskněte tlačítko .
- (3) Stiskem tlačítka  se vraťte na předchozí obrazovku.

4 Vyberte barvu, kterou chcete upravit.

- (1) Vyberte položku **Vybrat barvu** a potom stiskněte tlačítko .
- (2) Vyberte možnost **R** (červená) nebo **B** (modrá) a potom stiskněte tlačítko .
- (3) Stiskem tlačítka  se vraťte na předchozí obrazovku.

5 Vyberte barvu mřížky zobrazenou při provádění nastavení funkce **Barva vzoru**.

- (1) Vyberte možnost **Barva vzoru** a poté stiskněte tlačítko .
- (2) Vyberte kombinaci R (červená), G (zelená) a B (modrá) pro barvu mřížky.



R/G/B: Zobrazí kombinaci všech tří barev; červené, zelené a modré. Aktuální barva mřížky je bílá.

R/G: Tato možnost je k dispozici, když je vybrána možnost **R** v části **Vybrat barvu**. Zobrazí kombinaci dvou barev; červené a zelené. Aktuální barva mřížky je žlutá.

G/B: Tato možnost je k dispozici, když je vybrána možnost **B** v části **Vybrat barvu**. Zobrazí kombinaci dvou barev; zelené a modré. Aktuální barva mřížky je azurová.

- (3) Stiskem tlačítka  se vraťte na předchozí obrazovku.

6





Vyberte možnost **Spustit úpravy** a potom stiskněte tlačítko . Když se zobrazí tato zpráva, znovu stiskněte tlačítko .

Úpravy se spustí. Úpravy se provádějí ve čtyřech rozích počínaje levým horním rohem.



Během úprav se obraz může zdeformovat. Po dokončení úprav bude obraz obnoven.

7

Pomocí tlačítek , ,  a  proveďte úpravy a potom stisknutím tlačítka  přejděte na další bod úprav.

8

Po upravení všech čtyř rohů vyberte možnost **Odej** a stiskněte tlačítko .

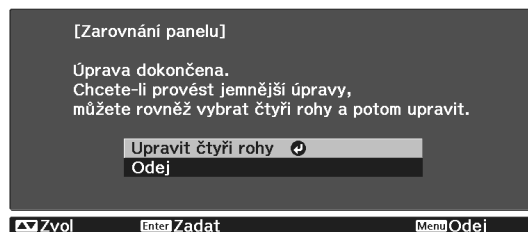

Pokud máte pocit, že je třeba po korekci všech čtyř rohů provést další úpravy, vyberte možnost **Vybrat průsečík a upravit** a potom pokračujte v provádění úprav.

Jednota barev (pouze EH-TW6800)

Pokud barvy promítaného obrazu nejsou rovnoměrné, můžete upravit barevný tón celého obrazu v části **Jednota barev**.



Barevný tón nemusí být jednotný ani po použití funkce jednoty barev.

1 Během promítání stiskněte tlačítko **Menu** a potom vyberte položku **Zobrazení** v části **Rozšířené**.

2 Vyberte možnost **Jednota barev** a poté stiskněte tlačítko **Enter**.

Zobrazí se následující obrazovka.



Jednota barev: Slouží k zapnutí/vypnutí jednoty barev.

Úroveň nastavení: K dispozici je osm úrovní od bílé, přes šedou až po černou. Můžete nastavit jednotlivé úrovně individuálně.

Spustit úpravy: Spustí provádění úprav jednoty barev.

Reset: Obnoví výchozí hodnoty všech úprav a nastavení **Jednota barev**.



Během úprav funkce **Jednota barev** se obraz může zdeformovat. Po dokončení úprav bude obraz obnoven.

3 Vyberte možnost **Jednota barev** a poté stiskněte tlačítko **Enter**.

4 Nastavte tuto položku na **Zapnuto** a potom stiskněte tlačítko **Esc**.

5 Vyberte možnost **Úroveň nastavení** a poté stiskněte tlačítko **Enter**.

6 Pomocí tlačítek **Left** a **Right** nastavte úroveň úprav.

7 Stiskem tlačítka **Esc** se vraťte na předchozí obrazovku.

8 Vyberte možnost **Spustit úpravy** a potom stiskněte tlačítko **Enter**.

9 Vyberte oblast, kterou chcete nastavit, a potom stiskněte tlačítko **Enter**.

Nejdříve upravte vnější oblasti a potom upravte celý obraz.



10 Pomocí tlačítek **Up** a **Down** vyberte barvu, kterou chcete upravit, a potom upravte pomocí tlačítek **Left** a **Right**.

Stisknutím tlačítka **Left** zeslabíte barevný tón. Stisknutím tlačítka **Right** zesílíte barevný tón.

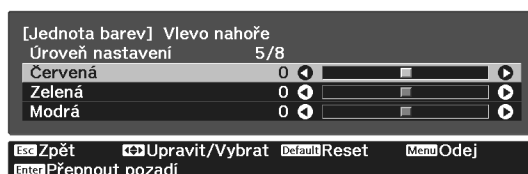

11 Vraťte se na krok 5 a upravte jednotlivé úrovně.

12 Po dokončení nastavení stiskněte tlačítko .

O aplikaci PjLink (pouze EH-TW6800)

PjLink Class1 byl vytvořen asociací JBMA (Japan Business Machine and Information System Industries Association) jako standardní protokol pro řízení síťových projektorů v rámci snahy o standardizaci protokolů pro řízení projektorů.

Projektor je v souladu se standardem PjLink Class1 vytvořeným asociací JBMA.

Před použitím softwaru PjLink je nutné provést nastavení sítě. Podrobnější informace o nastavení sítě naleznete níže.

 [s.94](#)

Tento projektor je kompatibilní se všemi příkazy, kromě následujících příkazů definovaných standardem PjLink Class1, a shoda byla potvrzena ověřením přizpůsobivosti podle standardu PjLink.

URL: <http://pjlink.jbma.or.jp/english/>

- **Nekompatibilní příkazy**

	Funkce	Příkaz PjLink
Nastavení ztlumení	Aktivace ztlumení obrazu	AVMT 11
	Aktivace ztlumení zvuku	AVMT 21

- **Názvy vstupů definovaných standardem PjLink a odpovídající zdroje projektoru**

Zdroj	Příkaz PjLink
PC	INPT 11
HDMI1	INPT 32
HDMI2	INPT 33
USB	INPT 41
LAN	INPT 52

- Název výrobce pro "Požadavek na název výrobce"

EPSON

- Název modelu zobrazeného pro "Požadavek na název produktu"

EPSON TW6800

Volitelné příslušenství a spotřební materiál

V případě potřeby lze zakoupit následující volitelné příslušenství/spotřební materiál. Tento seznam volitelného příslušenství/spotřebního materiálu je aktuální k: červen 2016. Podrobnosti příslušenství podléhají změnám bez předchozího upozornění.

Liší se v závislosti na zemi zakoupení.

Volitelné položky

Název	Č. modelu	Vysvětlení
Montážní konzola*	ELPMB20 ELPMB22 ELPMB30	Slouží pro instalaci projektoru na strop.
Stropní trubka 450 (450 mm bílá)*	ELPFP13	Slouží pro instalaci projektoru na vysoký strop.
Stropní trubka 700 (700 mm bílá)*	ELPFP14	
3D brýle s RF systémem	ELPGS03	Slouží ke sledování 3D obrazu.
Nabíjecí adaptér USB	ELPAC01	Slouží pro nabíjení 3D brýlí.
Počítačový kabel (1,8 m)	ELPKC02	Použijte při promítání obrazovky počítače.
Počítačový kabel (3,0 m)	ELPKC09	
Počítačový kabel (20,0 m)	ELPKC10	
Jednotka bezdrátové sítě LAN	ELPAP10	Slouží k promítání obrazu z externího zařízení připojeného k projektoru prostřednictvím bezdrátové sítě LAN.

* Pro zavěšení projektoru na strop je nezbytná speciální odbornost. obraťte se na místního prodejce.

Spotřební materiál

Název	Č. modelu	Vysvětlení
Lampa	ELPLP85	Slouží jako náhrada za použité lampy. (1 lampa)
Vzduchový filtr	ELPAF39	Slouží jako náhrada za použité vzduchové filtry. (1 vzduchový filtr)



Podporovaná rozlišení

Počítačový signál (analogový RGB)

Signál	Obnovovací kmitočet (Hz)	Rozlišení (v bodech)
VGA	60	640 x 480
SVGA	60	800 x 600
XGA	60	1024 x 768
SXGA	60	1280 x 960
	60	1280 x 1024
WXGA	60	1280 x 768
	60	1366 x 768
	60	1280 x 800
WXGA++	60	1600 x 900

Vstupní signál HDMI1/HDMI2

Signál	Obnovovací kmitočet (Hz)	Rozlišení (v bodech)
VGA	60	640 x 480
SDTV (480i)	60	720 x 480
SDTV (576i)	50	720 x 576
SDTV (480p)	60	720 x 480
SDTV (576p)	50	720 x 576
HDTV (720p)	50/60	1280 x 720
HDTV (1080i)	50/60	1920 x 1080
HDTV (1080p)	24/30/50/60	1920 x 1080

Vstupní signál MHL

Signál	Obnovovací kmitočet (Hz)	Rozlišení (v bodech)
VGA	60	640 x 480
SDTV (480i)	50	720 x 480
SDTV (576i)	60	720 x 576
SDTV (480p)	50	720 x 480
SDTV (576p)	60	720 x 576
HDTV (720p)	50/60	1280 x 720
HDTV (1080i)	50/60	1920 x 1080
HDTV (1080p)	24/30	1920 x 1080

3D vstupní signál HDMI

Signál	Obnovovací kmitočet (Hz)	Rozlišení (v bodech)	3D formát		
			Balení rámců	Vedle sebe	Nahoře a dole
HDTV (720p)	50/60	1280 x 720	✓	✓	✓
HDTV (1080i)	50/60	1920 x 1080	-	✓	-
HDTV (1080p)	50/60	1920 x 1080	-	✓	-
HDTV (1080p)	24	1920 x 1080	✓	✓	✓

3D vstupní signál MHL

Signál	Obnovovací kmitočet (Hz)	Rozlišení (v bodech)	3D formát		
			Balení rámců	Vedle sebe	Nahoře a dole
HDTV (720p)	50/60	1280 x 720	-	✓	✓
HDTV (1080i)	50/60	1920 x 1080	-	✓	-
HDTV (1080p)	50/60	1920 x 1080	-	-	-
HDTV (1080p)	24	1920 x 1080	-	✓	✓

Vstupní signál WirelessHD

Signál	Obnovovací kmitočet (Hz)	Rozlišení (v bodech)
SDTV (480i)	60	720 x 480
SDTV (576i)	50	720 x 576
SDTV (480p)	60	720 x 480
SDTV (576p)	50	720 x 576
HDTV (720p)	50/60	1280 x 720
HDTV (1080i)	50/60	1920 x 1080
HDTV (1080p)	24/30	1920 x 1080

* Při promítání v WirelessHD není následujícími signály podporována Tmavá barva.

2D: 1080p 60/50 Hz

3D: 1080p 24 Hz balení rámců/720p 50/60 Hz balení rámců/1080p 60/50 Hz vedle sebe

WirelessHD* Výstupní signál MHL

Signál	Obnovovací kmitočet (Hz)	Rozlišení (v bodech)
SDTV (480i)	60	720 x 480
SDTV (576i)	50	720 x 576
SDTV (480p)	60	720 x 480
SDTV (576p)	50	720 x 576

Signál	Obnovovací kmitočet (Hz)	Rozlišení (v bodech)
HDTV (720p)	50/60	1280 x 720
HDTV (1080i)	50/60	1920 x 1080
HDTV (1080p)	24/30/50/60	1920 x 1080

* Pouze port HDMI4.

Technické údaje

EH-TW6800/EH-TW6300

Název výrobku	EH-TW6800	EH-TW6300
Rozměry	410 (Š) x 157 (V) x 310 (H) mm (bez stavitelné nožičky)	410 (Š) x 157 (V) x 304 (H) mm (bez stavitelné nožičky)
Velikost panelu	0,61" široký	
Metoda zobrazení	Polysilikonová aktivní matice TFT	
Rozlišení	1920 (Š) x 1080 (V) x 3	
Úprava zaostření	Ruční	
Úprava lupy	Ruční (přibl. 1 až 1,6)	
Lampa (světelný zdroj)	UHE lampa 250 W, č. modelu: ELPLP85	
Čas výměny lampy	3400 hodin	
Napájecí zdroj	100 - 240 V stříd. $\pm 10\%$, 50/60 Hz, 3,6 - 1,6 A	
Spotřeba energie	Oblast 100 až 120 V	Jmenovitý příkon: 331 W
		Spotřeba v pohotovostním režimu (Komunikace zap.): 2,8 W
		Spotřeba v pohotovostním režimu (Komunikace vyp.): 0,30 W
	Oblast 220 až 240 V	Jmenovitý příkon: 317 W
		Spotřeba v pohotovostním režimu (Komunikace zap.): 2,9 W
		Spotřeba v pohotovostním režimu (Komunikace vyp.): 0,40 W
Provozní nadmořská výška	Nadmořská výška 0 až 3 000 m	
Provozní teplota	+5 až +35°C * (bez kondenzace)	
Skladovací teplota	-10 až +60°C (bez kondenzace)	
Hmotnost	Přibl. 6,6 kg	
Reproduktor	-	

* Provozní teplota je +5 až +30°C v nadmořské výšce 2 287 až 3 000 m.

Název výrobku			EH-TW6800	EH-TW6300
Konekto- ry	Port PC	1	15kolíkový miniaturní modrý zásuvkový D-Sub	
	Port HDMI	2	Pro HDMI HDCP, pro signály CEC, pro signály MHL (pouze port HDMI2), pro 3D signály, tmavá barva	Pro HDMI HDCP, pro signály CEC, pro signály MHL (pouze port HDMI2), pro signály 3D, pro lineární PCM, tmavá barva
	Port USB*	1	Konektor USB (typ A)	
	Napájecí port 1000 mA*	1	Konektor USB (typ A)	-
	Port Audio Out	1	-	Stereofonní miniaturní konektor (3,5 Φ)
	Port RS-232C	1	9kolíkový miniaturní konektor D-Sub (zástrčka)	-
	Port Trigger Out	1	Stereofonní miniaturní konektor (3,5 Φ)	-
	Port LAN	1	RJ-45	-
	Port Service*	1	Konektor USB (typ B)	

* Podporuje rozhraní USB 2.0. Nicméně u portů USB není zaručena podpora všech zařízení s rozhraním USB.

EH-TW6700W/EH-TW6700

Název výrobku		EH-TW6700W	EH-TW6700
Rozměry		410 (Š) x 157 (V) x 304 (H) mm (bez stavitelné nožičky)	
Velikost panelu		0,61" široký	
Metoda zobrazení		Polysilikonová aktivní matice TFT	
Rozlišení		1920 (Š) x 1080 (V) x 3	
Úprava zaostření		Ruční	
Úprava lupy		Ruční (přibl. 1 až 1,6)	
Lampa (světelný zdroj)		UHE lampa 250 W, č. modelu: ELPLP85	
Čas výměny lampy		3400 hodin	
Napájecí zdroj		100 - 240 V stříd. ±10%, 50/60 Hz, 3,9 - 1,7 A	
Spotřeba energie	Oblast 100 až 120 V	Jmenovitý příkon: 357 W	
		Spotřeba v pohotovostním režimu (Komunikace zap.): 2,8 W	
		Spotřeba v pohotovostním režimu (Komunikace vyp.): 0,30 W	
	Oblast 220 až 240 V	Jmenovitý příkon: 340 W	
		Spotřeba v pohotovostním režimu (Komunikace zap.): 2,9 W	
		Spotřeba v pohotovostním režimu (Komunikace vyp.): 0,40 W	
Provozní nadmořská výška		Nadmořská výška 0 až 3 000 m	
Provozní teplota		+5 až +35°C * (bez kondenzace)	
Skladovací teplota		-10 až +60°C (bez kondenzace)	
Hmotnost		Přibl. 7,0 kg	Přibl. 6,9 kg

Reproduktor	10 W x 2
-------------	----------

* Provozní teplota je +5 až +30°C v nadmořské výšce 2 287 až 3 000 m.

Konektory	Port PC	1	15kolíkový miniaturní modrý zásuvkový D-Sub
	Port HDMI	2	Pro HDMI HDCP, pro signály CEC, pro signály MHL (pouze port HDMI2), pro signály 3D, pro lineární PCM, tmavá barva
	Port USB*	1	Konektor USB (typ A)
	Napájecí port 1000 mA*	1	Konektor USB (typ A)
	Port Audio Out	1	Stereofonní miniaturní konektor (3,5 Φ)
	Port Service*	1	Konektor USB (typ B)

* Podporuje rozhraní USB 2.0. Nicméně u portů USB není zaručena podpora všech zařízení s rozhraním USB.

Úhel náklonu

Při použití projektoru nakloněného pod úhlem více než 3° může dojít k jeho poškození nebo způsobení nehody.

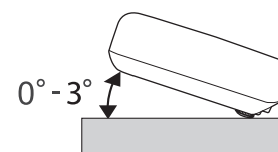

Rozměry

Jednotky: mm

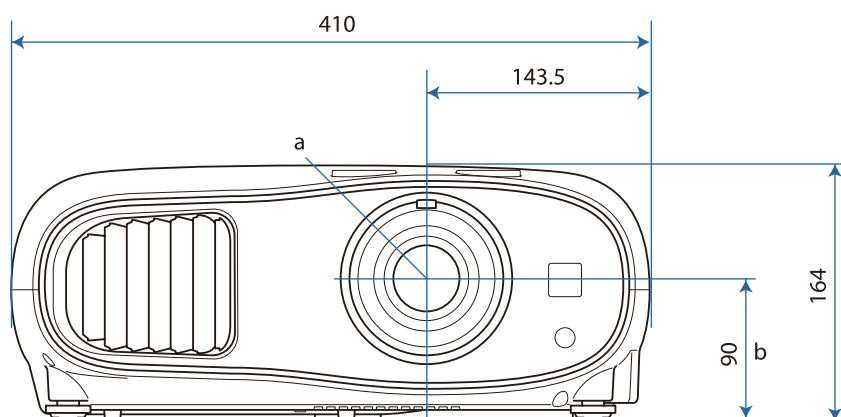



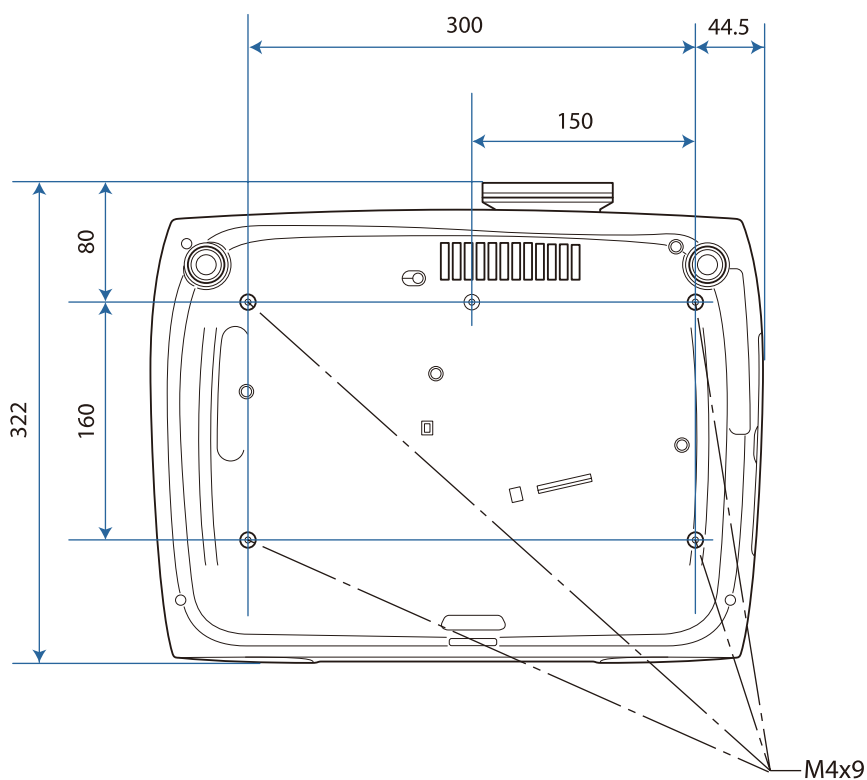























- a Střed čočky
- b Vzdálenost od středu čočky k upevňovacímu bodu montážní konzoly



Seznam bezpečnostních symbolů

V následující tabulce jsou uvedeny významy bezpečnostních symbolů umístěných na vybavení.

Značka symbolu	Schválené standardy	Význam
	IEC60417 Č. 5007	„ZAPNUTO“ (napájení) Označuje připojení k elektrické síti.
	IEC60417 Č. 5008	„VYPNUTO“ (napájení) Označuje odpojení od elektrické sítě.
	IEC60417 Č. 5009	Pohotovost Označuje vypínač nebo polohu vypínače, kterým lze příslušnou část vybavení uvést do pohotovostního režimu.
	ISO7000 Č. 0434B IEC3864-B3.1	Výstraha Označuje obecné upozornění při používání produktu.
	IEC60417 Č. 5041	Upozornění, horký povrch Upozorňuje, že označená položka může být horká a není vhodné se jí neopatrně dotýkat.
	IEC60417 Č. 6042 ISO3864-B3.6	Upozornění, nebezpečí úrazu elektrickým proudem Označuje vybavení, které představuje nebezpečí úrazu elektrickým proudem.
	IEC60417 Č. 5957	Pro použití pouze ve vnitřních prostorech Označuje elektrické vybavení, které je určeno primárně pro použití ve vnitřních prostorech.
	IEC60417 Č. 5926	Polarita připojení stejnosměrného napájení Označuje kladná a záporná připojení (polaritu) části vybavení, ke kterým lze připojit zdroj stejnosměrného napájení.
	---	
	IEC60417 Č. 5001B	Baterie, obecné Na vybavení napájeném bateriemi. Označuje zařízení, například kryt přihrádky na baterie, nebo konektorové výstupy.
	IEC60417 Č. 5002	Poloha baterie(i) Označuje samotný držák baterií a polohu baterie(i) v držáku.
	---	
	IEC60417 Č. 5019	Ochranné uzemnění Označuje výstup, který je určen k připojení k vnějšímu vodiči na ochranu před zásahem elektrickým proudem v případě závady nebo výstup ochranné uzemňovací elektrody.
	IEC60417 Č. 5017	Uzemnění Označuje uzemňovací výstup v případě, kdy není výslovně vyžadován symbol  .

Značka symbolu	Schválené standardy	Význam
	IEC60417 Č. 5032	Střídavý proud Toto označení na typovém štítku vyjadřuje, že vybavení je vhodné pouze pro napájení střídavým proudem; označení příslušných výstupů.
	IEC60417 Č. 5031	Stejnosměrný proud Toto označení na typovém štítku vyjadřuje, že vybavení je vhodné pouze pro napájení stejnosměrným proudem; označení příslušných výstupů.
	IEC60417 Č. 5172	Vybavení třídy II Označuje vybavení, které splňuje bezpečnostní požadavky určené pro vybavení třídy II v souladu se standardem IEC 61140.
	ISO 3864	Obecný zákaz Označuje zakázané úkony a postupy.
	ISO 3864	Zákaz kontaktu Označuje zranění, ke kterému může dojít v případě kontaktu s konkrétní částí vybavení.
	---	Zásadně se nedívejte do projekčního objektivu, když je projektor zapnutý.
	---	Označuje zákaz umísťování jakýchkoli předmětů na projektor.
	ISO3864 IEC60825-1	Upozornění, laserové záření Ukazuje, že tento projektor je vybaven laserovým zářičem.
	ISO 3864	Zákaz demontáže Označuje nebezpečí zranění, například zásahu elektrickým proudem, v případě demontování vybavení.
	---	Zásadně se nedívejte do objektivu, když svítí indikátor LED lampy.
	IEC60417 Č. 5266	Pohotovost, částečná pohotovost Označuje, že část vybavení je v připraveném stavu.
	ISO3864 IEC60417 Č. 5057	Pozor, pohyblivé části Označuje, že musíte udržovat bezpečnou vzdálenost od pohyblivých částí podle bezpečnostních zásad.

Maximální přenášený radiofrekvenční výkon

		Modely	
		H829B	WiT4-G0
WirelessHD Transmitter	60,16275 - 60,95725 GHz	-	32 dBm e.i.r.p.
Přijímač WirelessHD	60,16275 - 60,95725 GHz	27 dBm e.i.r.p.	-



Glosář

Tato část stručně vysvětluje obtížné termíny, které nejsou vysvětleny v kontextu v předchozím textu této příručky. Podrobnosti viz ostatní komerčně dostupné publikace.

HDCP	HDCP je zkratka termínu High-bandwidth Digital Content Protection. Slouží k prevenci nelegálního kopírování a ochraně autorských práv pomocí šifrování digitálních signálů přenášených přes porty DVI a HDMI. Protože tento projektor obsahuje port HDMI s podporou HDCP, dokáže promítat digitální obraz chráněný technologií HDCP. Projektor však zřejmě nepromítne obraz chráněný pomocí aktualizovaných či revidovaných verzí šifrování HDCP.
HDMI™	Zkratka termínu High Definition Multimedia Interface. Jde o normu pro digitální přenos signálů HD obrazu a vícekanalového zvuku. HDMI™ je norma zaměřená na digitální spotřební elektroniku a počítače. Díky absenci komprese digitálního signálu lze obraz přenášet s nejvyšší možnou kvalitou. Zároveň touto digitálnímu signálu poskytuje funkci šifrování.
HDTV	Zkratka termínu High-Definition Television. Týká se systémů s vysokým rozlišením, které splňují následující podmínky. <ul style="list-style-type: none"> • Vertikální rozlišení 720p či 1080i a vyšší (p = progresivní, i = interlace (prokládané)) • Poměr stran obrazu 16:9, zvuk Dolby Digital příjem a přehrávání (nebo výstup)
MHL	Zkratka termínu Mobile High-definition Link, což je standardní rozhraní pro vysoké rozlišení, které umožňuje vysokorychlostní přenos videosignálu na mobilních zařízeních. Jde o normu zaměřenou na chytré telefony a tablety, která přenáší nekomprimovaný digitální signál bez ztráty kvality a navíc umožňuje současné nabíjení těchto zařízení.
Párování	Předběžná registrace zařízení při připojení k zařízením Bluetooth pro zajištění vzájemné komunikace.
Poměr stran	Poměr mezi šířkou a výškou obrazu. Obrazovky s horizontálně-vertikálním poměrem 16:9, jako jsou obrazovky HDTV, se považují za širokoúhlé. Obrazovky SDTV a běžné počítačové displeje mají poměr stran 4:3.
Proklad	Přenáší informace nutné k vytvoření jedné obrazovky odesláním každého druhého řádku od horní části obrazu až do jeho dolní části. Blikání obrazu je pravděpodobnější, protože jeden snímek se zobrazí na každém druhém řádku.
SDTV	Zkratka termínu Standard Definition Television. Týká se systémů standardní televize, které nesplňují podmínky pro televizi s vysokým rozlišením HDTV.
SVGA	Norma formátu obrazovky s rozlišením 800 (horizontálně) x 600 (svisle) bodů.
SXGA	Norma formátu obrazovky s rozlišením 1 280 (horizontálně) x 1 024 (svisle) bodů.
VGA	Norma formátu obrazovky s rozlišením 640 (horizontálně) x 480 (svisle) bodů.
XGA	Norma formátu obrazovky s rozlišením 1 024 (horizontálně) x 768 (svisle) bodů.
YCbCr	V komponentním obrazovém signálu pro SDTV je Y jas, zatímco Cb a Cr označují barevný rozdíl.
YPbPr	V komponentním obrazovém signálu pro HDTV je Y jas, zatímco Pb a Pr označují barevný rozdíl.



Všeobecné poznámky

Všechna práva vyhrazena. Bez předchozího písemného povolení společnosti Seiko Epson Corporation je zakázáno reprodukovat libovolnou část této publikace, ukládat ve vyhledávacím systému nebo přenášet libovolnou formou nebo prostředky, a to elektronicky, mechanicky, kopírováním, nahráváním nebo jakýmkoli jiným způsobem. Společnost neponese přímou odpovědnost za použití zde uvedených informací. Neodpovídá ani za případné škody plynoucí z použití zde uvedených informací.

Společnost Seiko Epson Corporation ani její přidružené společnosti nejsou vůči spotřebiteli tohoto produktu nebo jiným osobám zodpovědné za škody, ztráty, náklady nebo výdaje způsobené spotřebitelem nebo jinou osobou v důsledku následujících událostí: nehoda, nesprávné použití nebo zneužití tohoto produktu nebo neoprávněné úpravy, opravy nebo změny tohoto produktu nebo (s výjimkou USA) nedodržení přísného souladu s provozními a servisními pokyny společnosti Seiko Epson Corporation.

Společnost Seiko Epson Corporation neodpovídá za žádné škody nebo problémy způsobené použitím jakéhokoli příslušenství nebo spotřebního materiálu, které nejsou společnostmi Seiko Epson Corporation označeny jako originální produkty (Original Epson Products) nebo schválené produkty (Epson Approved Products).

Obsah této příručky může být změněn nebo aktualizován bez předchozího upozornění.

Obrázky v této příručce a skutečný projektor se mohou lišit.

Omezení používání

Když je tento produkt používán pro aplikace, které vyžadují vysokou spolehlivost/bezpečnost, například dopravní zařízení související s leteckým, železničním, námořním, automobilovým provozem atd.; zařízení pro prevenci katastrof; různá bezpečnostní zařízení atd.; nebo funkční/přesná zařízení atd., musíte tento produkt používat pouze po zvážení rozšíření vašeho konceptu o nouzová a záložní opatření, která by zajistila zachování bezpečnosti a stability celého systému. Vzhledem k tomu, že tento produkt nebyl určen pro používání v aplikacích, které vyžadují vysokou spolehlivost/bezpečnost, jako například letecká zařízení, hlavní komunikační zařízení, zařízení pro ovládání jaderné energie nebo zdravotnické zařízení spojené s přímou zdravotní péčí atd., zvažte vhodnost tohoto produktu podle vlastního úsudku na základě celkového vyhodnocení.

Všeobecné upozornění

EPSON a ELPLP jsou ochranné známky nebo registrované ochranné známky společnosti Seiko Epson Corporation.

Mac a OS X jsou ochranné známky společnosti Apple Inc.

Windows a logo Windows jsou ochranné známky nebo registrované ochranné známky společnosti Microsoft Corporation ve Spojených Státech a/nebo dalších zemích.

HDMI a High-Definition Multimedia Interface jsou ochranné známky nebo registrované ochranné známky společnosti HDMI Licensing LLC. 

Bylo požádáno o registraci ochranné známky PLink nebo je už registrována v Japonsku, Spojených státech amerických a dalších zemích a oblastech.

Slovoznak Bluetooth® a logo jsou registrované ochranné známky společnosti Bluetooth SIG, Inc. a společnost Seiko Epson Corporation používá tyto značky na základě licence. Ostatní ochranné známky nebo obchodní názvy jsou majetkem příslušných vlastníků.

MHL, logo MHL a Mobile High-Definition Link jsou ochranné známky, registrované ochranné známky nebo servisní známky společností MHL a LLC v USA a/nebo dalších zemích.

WPA™ a WPA2™ jsou registrované ochranné známky organizace Wi-Fi Alliance.

App Store je služební známka společnosti Apple Inc.

Google Play je ochranná známka společnosti Google Inc.

„QR Code“ je registrovaná ochranná známka společnosti DENSO WAVE INCORPORATED.

CINEMASCOPE je registrovaná ochranná známka společnosti Twentieth Century Fox Film Corporation.

Qualcomm aptX is a product of Qualcomm Technologies International, Ltd.

Ostatní zde použité názvy výrobků slouží pouze pro identifikační účely a mohou být ochrannými známkami příslušných vlastníků. Společnost Epson se vzdává jakýchkoli a všech práv na tyto známky.

©SEIKO EPSON CORPORATION 2016. All rights reserved.



Indication of the manufacturer and the importer in accordance with requirements of directive 2011/65/EU (RoHS)

Manufacturer: SEIKO EPSON CORPORATION

Address: 3-5, Owa 3-chome, Suwa-shi, Nagano-ken 392-8502 Japan

Telephone: 81-266-52-3131

Importer: SEIKO EUROPE B.V.

Address: Azië building, Atlas Arena, Hoogoorddreef 5, 1101 BA Amsterdam Zuidoost The Netherlands

Telephone: 31-20-314-5000

3			
	3D brýle	49	
	3D formát	87	
	3D jas	87	
	3D nastavení	87	
	3D obraz	48	
	3D převod	51	
	3D zobrazení	87	
A			
	A/V mute	36	
	Adresa brány	97	
	Adresa IP	97	
	AMX Device Discovery	98	
	Audio	88	
	Automatická clona	41, 86	
	Automatické nastavení	87	
B			
	Bluetooth	90	
C			
	Control4 SDDP	98	
Č			
	Čištění 3D brýlí	116	
	Čištění čočky	116	
	Čištění hlavní jednotky	115	
	čištění vzduchového filtru	114	
D			
	Dálkový ovladač	10, 27	
	Dětský zámek	90	
	DHCP	97	
E			
	EPSON Super White	86	
F			
	Funkce Paměť	47	
G			
	Gama	45, 86	
H			
	Heslo	97	
	Heslo k PJ linku	96	
	Heslo Remote	96	
	Hlasitost	35, 88	
	Hlavní obrazovka	29, 91	
	Hledat přístupový bod	96	
I			
	ID události	112	
	indikátor Link	55	
	indikátor TV	55	
	indikátor WiHD	55	
	indikátor Zapnuto/pohotovost	55	
	Indikátory	100	
	indikátory HDMI 1 až 4	55	
	Indikátory chyby/varování	100	
	Info o projektoru	98	
	Interpolace rámců	41, 85	
	interval výměny	116	
	Interval výměny lampy	116	
	Interval výměny vzduchového filtru	116	
	Interval výměn pro spotřební materiál	116	
	inverzní 3D brýle	87	
J			
	Jas	85, 86	
	jas	43	
	Jazyk	93	
	Jednota barev	92, 123	
	Jednotka bezdrátové sítě LAN	26	
K			
	Kanál	96	
	Klidový režim	93	
	Kontrast	85	
	kroužek lupy	7, 31	
	kroužek ostření	7, 31	
	kryt konektorů	26	
	Kryt lampy	7	
	kryt lampy	118	
	Kryt vzduchového filtru	114	
L			
	Lichoběž. - V/S	33	
	Lichoběžník	88	
	Lichoběžník - V/S	88	
	Lichoběžníkové zkreslení	33	
	lupa	38	
M			
	Maska podsítě	97	
	Mute	36	

N		
nabídka	84	
Nabídka Bezdrátová síť LAN	96	
Nabídka další	98	
Nabídka Informace	98	
Nabídka Kabelová LAN	97	
Nabídka Konfigurace	84	
Nabídka Nastavení	88	
Nabídka Obraz	85	
Nabídka Reset	98, 99	
Nabídka Rozšířené	91	
Nabídka Signál	86	
Nabídka Síť	94	
Nabídka Zabezpečení	97	
Nabídka Základní	96	
Nabíjecí port 3D brýlí	55	
Načíst z paměti	47	
Nap. bezdr. síť LAN	94	
Napájecí zdroj	28	
Napájení	30	
Napájení zapnuto	93	
Nastavení IP	97	
Nastavení zámku	90	
Název modelu	92	
Název projektoru	96	
normy CEC	69	
O		
Obraz	37, 71	
Obraz v obraze	73	
Odstín	43, 85, 86	
ochlazování	30	
Ostrost	39, 85	
Osvětlení	93	
Ovládací panel	8	
ovládací panel	7	
ovladač posunu objektivu	32	
P		
Paměť	91	
Párování	50	
PJLink	125	
plný	38	
podnabídka	84	
Podporovaná rozlišení	127	
Pohotovostní režim	93	
Poměr stran	38, 87	
port HDMI	69	
Port LAN	25	
Posun	86	
posun	43	
Potlačení šumu	40, 85	
Potlačení šumu MPEG	40, 85	
Pozadí obrazu	92	
Pozice	87	
Prezentace	71	
Progresivní	86	
Projekce	92	
Provoz	93	
provozní doba	119	
Provozní rozsah	27	
Provozní zámek	90	
Přepínání audio	88	
Přeskenování	87	
Příjem videa	64	
Příkon	86	
Připojené zařízení	64	
Připojení	20	
Připojení externích reproduktorů	24	
Připojení chytrých telefonů či tabletů	20	
Připojení k portu Trigger out	25	
Připojení počítače	20	
Připojení videozařízení	20	
Připojení zařízení USB	21	
Připojení zařízení WirelessHD	24	
Připojování zařízení Bluetooth	22	
Q		
Quick Corner	34, 88	
R		
Reset	86, 88, 91, 94	
Reset hodin lampy	99, 119	
Reset paměti	99	
Resetovat vše	99	
Režim barev	85	
režim barev	37	
Režim připojení	96	
RGBCMY	43, 86	
Rozměry	133	
Rozostřený detail	40, 85	
Rozsah přenosu	64	
S		
Seřazení souběhu	87	
Síťová informace	95	
Spojení HDMI	69, 89	
SSID	96	
SSID displej	97	
Super-resolution	40, 85	
Synchronizace	87	
Sytost	86	
sytost	43	

Sytost barev	85	Zobrazení adr. IP	97
Š		Zobrazení adresy IP	97
Šroubek upevňující kryt lampy	118	Zobrazení zkušební vzoru	31
Šum	105	Zobrazit info o LAN.	96
T		Zobrazit kód QR	95
Technické údaje	130	Zpracování obrazu	42, 88
Teplota barev	85	Zpráva	92
U		Zvýraznit	86
Uložit do paměti	47		
upozornění na 3D sledování	87		
úprava lupy	31		
úprava posunu objektivu	7		
Úprava zaostření	31		
Úpravy jemných čar	40, 85		
Úpravy náklonu	32		
Úpravy polohy obrazu	32		
Úpravy RGB	43		
úpravy zaostření	31		
Upřesnit	86, 88		
USB	71		
úvodní nabídka	84		
Úvodní obrazovka	92		
Uživatelské tlačítko	90		
V			
Velikost projekce	31		
Verze	98		
Video rozsah HDMI	88		
Virtuální klávesnice	95		
Vylepšení detailů	40, 85		
Vylepšení obrazu	40, 85		
Výměna lampy	118		
Výměna spotřebního materiálu	117		
Výměna vzduchového filtru	117		
Vysoká nadm. výška	93		
Vzduchový filtr	114		
W			
WirelessHD	55, 89		
Z			
Zabezpečení	97		
Zaostření	105		
Zarovn. panelu	92		
Zarovnání panelu	94, 121		
Zdroj	28		
zisk	43		
Zobrazení	92		