

Inspiron 3847

Příručka majitele

Model počítače: Inspiron 3847
Směrnice model: D16M
Směrnice typ: D16M001



Poznámky, upozornění a varování



POZNÁMKA: POZNÁMKA označuje důležité informace, které pomáhají lepšímu využití počítače.



UPOZORNĚNÍ: UPOZORNĚNÍ označuje možné nebezpečí poškození hardwaru nebo ztráty dat v případě nedodržení pokynů.



VAROVÁNÍ: VAROVÁNÍ označuje potenciální nebezpečí poškození majetku, úrazu nebo smrti.

© 2013 Dell Inc.

Ochranné známky použité v tomto textu: Dell™, logo DELL a Inspiron™ představují ochranné známky společnosti Dell Inc.

Obsah

Než začnete	7
Bezpečnostní opatření	7
Doporučené nástroje	8
Po dokončení práce uvnitř počítače	9
Technický přehled	10
Pohled dovnitř počítače.	10
Součásti základní desky	11
Demontáž krytu počítače	12
Postup.	12
Výměna krytu počítače	13
Postup.	13
Následné požadavky	13
Vyjmutí paměťových modulů	14
Přípravné kroky.	14
Postup.	14
Montáž paměťových modulů	15
Postup.	15
Následné požadavky	15
Demontáž grafické karty	16
Přípravné kroky.	16
Postup.	16
Zpětná montáž grafické karty	18
Postup.	18
Následné požadavky	18
Demontáž čelního krytu	19
Přípravné kroky.	19
Postup.	19

Nasazení čelního krytu	20
Postup.	20
Následné požadavky	20
Demontáž bezdrátové karty Mini-Card	21
Přípravné kroky.	21
Postup.	21
Montáž bezdrátové karty Mini-Card	22
Postup.	22
Následné požadavky	22
Vyjmutí primárního pevného disku	23
Přípravné kroky.	23
Postup.	23
Montáž primárního pevného disku	25
Postup.	25
Následné požadavky	25
Vyjmutí sekundárního pevného disku	26
Přípravné kroky.	26
Postup.	26
Montáž sekundárního pevného disku	28
Postup.	28
Následné požadavky	28
Demontáž diskové mechaniky	29
Přípravné kroky.	29
Postup.	29
Montáž diskové mechaniky	31
Postup.	31
Následné požadavky	31
Demontáž předního panelu I/O	34
Přípravné kroky.	34
Postup.	34

Výměna předního panelu I/O	36
Postup	36
Následné požadavky	36
Vyjmutí modulu tlačítka napájení	37
Přípravné kroky	37
Postup	37
Montáž modulu tlačítka napájení	39
Postup	39
Následné požadavky	39
Vyjmutí ventilátoru skříně	40
Přípravné kroky	40
Postup	40
Výměna ventilátoru skříně	41
Postup	41
Následné požadavky	41
Demontáž ventilátoru procesoru	
Sestava chladiče	42
Přípravné kroky	42
Postup	43
Montáž sestavy ventilátoru	
a Sestava chladiče	44
Postup	44
Následné požadavky	44
Demontáž procesoru	45
Přípravné kroky	45
Postup	45
Montáž procesoru	46
Postup	46
Následné požadavky	47

Vyjmutí knoflíkové baterie	48
Přípravné kroky	48
Postup	48
Vložení knoflíkové baterie	49
Postup	49
Následné požadavky	49
Vyjmutí napájecí jednotky	50
Přípravné kroky	50
Postup	50
Montáž napájecí jednotky	51
Postup	51
Následné požadavky	51
Vyjmutí základní desky	52
Přípravné kroky	52
Postup	53
Zpětná montáž základní desky	54
Postup	54
Následné požadavky	54
Zadání servisního označení do systému BIOS	54
Aktualizace systému BIOS	55

Než začnete

 **UPOZORNĚNÍ:** Abyste předešli ztrátě dat, před vypnutím počítače uložte a zavřete všechny otevřené soubory a ukončete všechny spuštěné programy.

- 1 Uložte a zavřete všechny otevřené soubory a ukončete všechny spuštěné aplikace.
- 2 Přesunutím kurzoru myši do horního nebo dolního pravého rohu obrazovky otevřete postranní panel pro rychlý přístup a klikněte na možnosti **Nastavení** → **Napájení** → **Vypnout**.

 **POZNÁMKA:** Používáte-li jiný operační systém, vyhledejte pokyny ohledně jeho vypnutí v příslušné dokumentaci.

- 3 Odpojte počítač a všechna připojená zařízení z elektrických zásuvek.
- 4 Odpojte od počítače veškeré telefonní kabely, síťové kabely a připojená zařízení.
- 5 Po odpojení počítače uzemněte základní desku stisknutím tlačítka napájení a jeho přidržením po dobu 5 sekund.

Bezpečnostní opatření

Dodržováním následujících bezpečnostních zásad zabráníte možnému poškození počítače a zajistíte vlastní bezpečnost.

 **VAROVÁNÍ:** Před manipulací uvnitř počítače si přečtete bezpečnostní informace dodané s počítačem. Další vzorové postupy naleznete na domovské stránce Regulatory Compliance (Soulad s předpisy) na adrese dell.com/regulatory_compliance.

 **VAROVÁNÍ:** Než otevřete kryt počítače nebo jeho panely, odpojte veškeré zdroje napájení. Poté co dokončíte práci uvnitř počítače, namontujte všechny kryty, panely a šrouby a teprve poté připojte počítač ke zdroji napájení.

 **UPOZORNĚNÍ:** Chcete-li předejít poškození počítače, ujistěte se, že je pracovní plocha rovná a čistá.

 **UPOZORNĚNÍ:** Chcete-li předejít poškození komponent a karet, manipulujte s nimi pouze za hrany a nedotýkejte se kolíků a kontaktů.

 **UPOZORNĚNÍ:** Sejmutí krytu skříně a manipulaci se součástmi uvnitř počítače smí provádět pouze vyškolený servisní technik. Viz také bezpečnostní pokyny, kde naleznete úplné informace o bezpečnostních opatřeních, práci uvnitř počítače a ochraně před elektrostatickým výbojem.

 **UPOZORNĚNÍ:** Dříve, než se dotknete některé části uvnitř počítače, odved'te elektrostatický náboj z vašeho těla tím, že se dotknete kovového předmětu, například některé kovové části na zadní straně počítače. Během manipulace se opakovaně dotýkejte nenatřeného kovového povrchu, abyste odvedli potenciální elektrostatický náboj, který může poškodit vnitřní součásti.

- △ **UPOZORNĚNÍ:** Při odpojování kabelu tahejte za konektor nebo pásek pro vytahování, nikoli za samotný kabel. Některé kabely mohou být opatřeny konektory se západkami nebo přítlačnými šrouby, které je třeba před odpojením kabelu uvolnit. Při odpojování kabelů konektory udržujte v rovině, aby nedošlo k ohnutí kolíků. Při připojování kabelů se ujistěte, že jsou konektory a porty správně otočeny a vyrovnány.
- △ **UPOZORNĚNÍ:** Při odpojování síťového kabelu nejprve odpojte kabel od počítače a potom ze síťového zařízení.
- △ **UPOZORNĚNÍ:** Stiskem vysuňte všechny karty vložené ve čtečce paměťových karet.

Doporučené nástroje

Postupy uvedené v tomto dokumentu mohou vyžadovat použití následujících nástrojů:

- křížový šroubovák,
- plastová jehla.

Po dokončení práce uvnitř počítače

 **UPOZORNĚNÍ: Pokud šrouby uvnitř počítače zůstanou uvolněné nebo volně ležet, můžete počítač vážně poškodit.**

- 1 Našroubujte všechny šrouby a ujistěte se, že žádné nezůstaly volně ležet uvnitř počítače.
- 2 Umístěte počítač do svislé polohy.
- 3 Než začnete na počítači pracovat, připojte veškerá externí zařízení, kabely, karty a všechny další součástky, které jste demontovali.
- 4 Připojte počítač a všechna připojená zařízení do elektrických zásuvek.

Technický přehled

VAROVÁNÍ: Před manipulací uvnitř počítače si přečtěte bezpečnostní informace dodané s počítačem a postupujte podle pokynů v tématu „Než začnete“ na straně 7. Po dokončení práce uvnitř počítače postupujte podle pokynů v části „Po dokončení práce uvnitř počítače“ na straně 9. Další informace o vzorových bezpečnostních postupech naleznete na webové stránce Regulatory Compliance (Soulad s předpisy) na adrese dell.com/regulatory_compliance.

Pohled dovnitř počítače

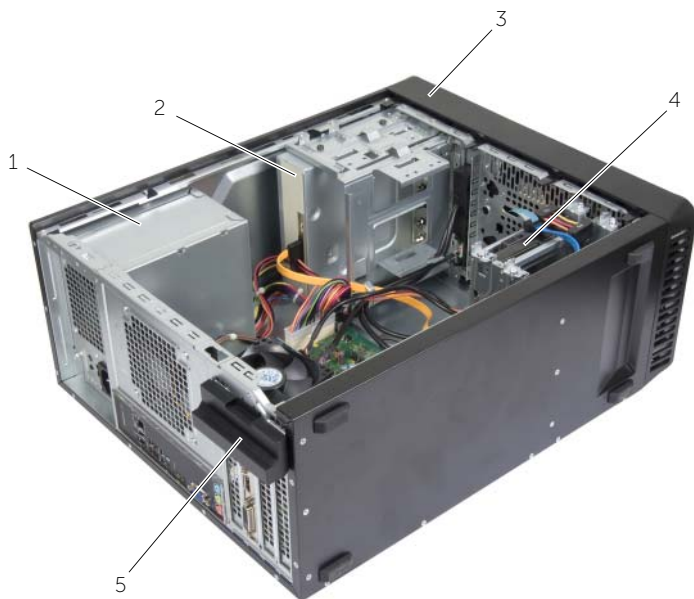

1 zdroj napájení	2 disková mechanika
3 čelní kryt	4 Primární pevný disk
5 upeňovací konzola karty	

Součásti základní desky

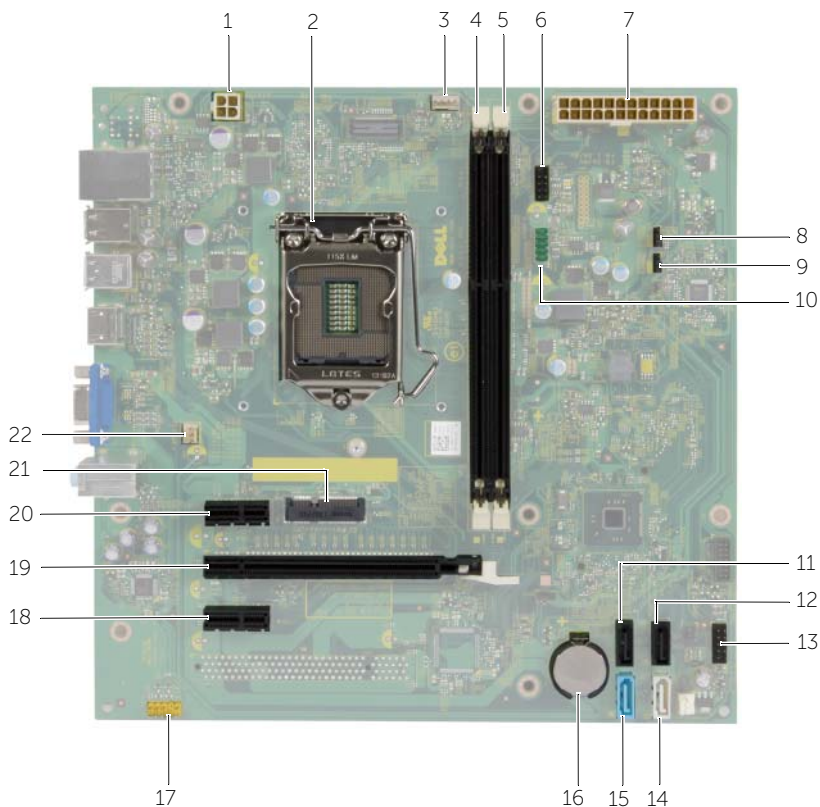

1	napájecí konektor (ATX12V)	2	patice procesoru
3	konektor ventilátoru procesoru (FNCPU1)	4	konektor paměťového modulu (DIMM1)
5	konektor paměťového modulu (DIMM2)	6	přední konektor USB (USBF1)
7	hlavní napájecí konektor (ATX1)	8	propojka pro reset paměti CMOS (CMCLR1)
9	propojka pro reset hesla (PWCLR1)	10	konektor USB předního panelu (USBF3)
11	konektor jednotky SATA (SATA 3)	12	konektor jednotky SATA (SATA 2)
13	konektor tlačítka napájení (LED H1)	14	konektor jednotky SATA (SATA 1)
15	konektor jednotky SATA (SATA 0)	16	objímka baterie (BT1)
17	konektor audia předního panelu (AUDF1)	18	slot pro kartu PCI Express x1 (SLOT3)
19	slot pro kartu PCI Express x16 (SLOT2)	20	slot pro kartu PCI Express x1 (SLOT1)
21	slot karty Mini-Card (MINI1)	22	konektor ventilátoru skříně (FANSYS2)

Demontáž krytu počítače

VAROVÁNÍ: Před manipulací uvnitř počítače si přečtěte bezpečnostní informace dodané s počítačem a postupujte podle pokynů v tématu „Než začnete“ na straně 7. Po dokončení práce uvnitř počítače postupujte podle pokynů v části „Po dokončení práce uvnitř počítače“ na straně 9. Další informace o vzorových bezpečnostních postupech naleznete na webové stránce Regulatory Compliance (Soulad s předpisy) na adrese dell.com/regulatory_compliance.

Postup

- 1 Položte počítač na bok, krytem směrem nahoru.
- 2 Pomocí šroubováku vyšroubujte šrouby připevňující kryt počítače ke skříni.
- 3 Posunem krytu počítače směrem od přední strany počítače jej uvolněte.
- 4 Nadzvedněte kryt z počítače a odložte jej bokem.



1 šroub

2 kryt počítače

Výměna krytu počítače

 **VAROVÁNÍ:** Před manipulací uvnitř počítače si přečtěte bezpečnostní informace dodané s počítačem a postupujte podle pokynů v tématu „Než začnete“ na straně 7. Po dokončení práce uvnitř počítače postupujte podle pokynů v části „Po dokončení práce uvnitř počítače“ na straně 9. Další informace o vzorových bezpečnostních postupech naleznete na webové stránce Regulatory Compliance (Soulad s předpisy) na adrese dell.com/regulatory_compliance.

Postup

- 1 Připojte všechny kabely a uložte je tak, aby nepřekážely.
- 2 Zkontrolujte, zda v počítači nezbyly některé nástroje nebo nadbytečné součásti.
- 3 Vyrovnajte výčnělky na dolní straně krytu počítače se štěrbinami umístěnými podél okraje šasi.
- 4 Zatlačte kryt počítače dolů a posuňte jej k přední straně počítače.
- 5 Nasaďte zpět šrouby, které upevňují kryt počítače ke skříni.
- 6 Umístěte počítač do svislé polohy.

Následné požadavky

Postupujte podle pokynů v části „Po dokončení práce uvnitř počítače“ na straně 9.

Vyjmutí paměťových modulů

VAROVÁNÍ: Před manipulací uvnitř počítače si přečtěte bezpečnostní informace dodané s počítačem a postupujte podle pokynů v tématu „Než začnete“ na straně 7. Po dokončení práce uvnitř počítače postupujte podle pokynů v části „Po dokončení práce uvnitř počítače“ na straně 9. Další vzorové postupy naleznete na domovské stránce Regulatory Compliance (Soulad s předpisy) na adrese dell.com/regulatory_compliance.

Přípravné kroky

Sejměte kryt skříně počítače. Viz „Demontáž krytu počítače“ na straně 12.

Postup

- 1 Vyhledejte konektor paměťového modulu na základní desce. Viz „Součásti základní desky“ na straně 11.
- 2 Stiskněte zajišťovací sponu na každém konci konektoru paměťového modulu.
POZNÁMKA: Pokud se paměťový modul obtížně vyjímá, opatrným kývavým pohybem modul uvolněte a vyjměte z konektoru.
- 3 Uchopte paměťový modul a zatáhněte za něj směrem nahoru.

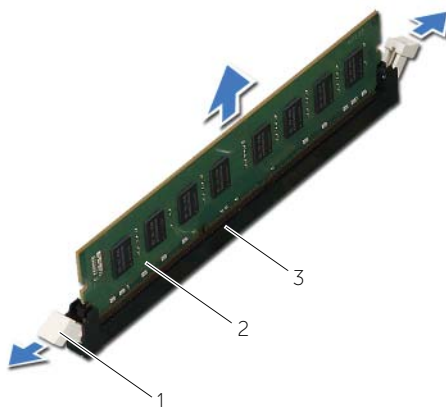

1	zajišťovací spony (2)	2	paměťový modul
3	konektor paměťového modulu		

Montáž paměťových modulů

VAROVÁNÍ: Před manipulací uvnitř počítače si přečtěte bezpečnostní informace dodané s počítačem a postupujte podle pokynů v tématu „Než začnete“ na straně 7. Po dokončení práce uvnitř počítače postupujte podle pokynů v části „Po dokončení práce uvnitř počítače“ na straně 9. Další vzorové postupy naleznete na domovské stránce Regulatory Compliance (Soulad s předpisy) na adrese dell.com/regulatory_compliance.

Postup

- 1 Stiskněte zajišťovací sponu na každém konci konektoru paměťového modulu.
- 2 Zarovnejte zářez na hraně paměťového modulu se západkou na slotu konektoru paměťového modulu.

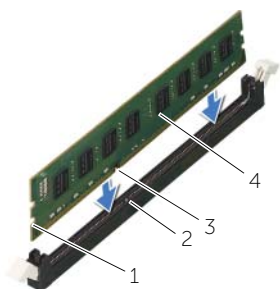

1	výřezy (2)	2	západka
3	zářez	4	paměťový modul

- 3 Vložte paměťový modul do konektoru paměťového modulu a zatlačte modul, aby zacvakl na místo a zajišťovací spony ho upevnily.

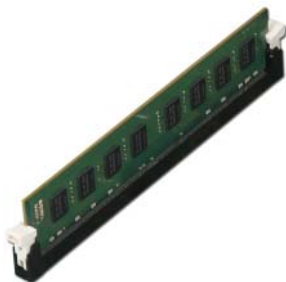

Následné požadavky

Nasadte kryt počítače. Viz „Výměna krytu počítače“ na straně 13.

Demontáž grafické karty

VAROVÁNÍ: Před manipulací uvnitř počítače si přečtěte bezpečnostní informace dodané s počítačem a postupujte podle pokynů v tématu „Než začnete“ na straně 7. Po dokončení práce uvnitř počítače postupujte podle pokynů v části „Po dokončení práce uvnitř počítače“ na straně 9. Další vzorové postupy naleznete na domovské stránce Regulatory Compliance (Soulad s předpisy) na adrese dell.com/regulatory_compliance.

Přípravné kroky

Sejměte kryt skříně počítače. Viz „Demontáž krytu počítače“ na straně 12.

Postup

- 1 Zatlačte na uvolňovací výčnělek a uvolněte upevňovací konzolu karty ze skříně.



1 upevňovací konzola karty

2 uvolňovací výčnělek

- 2 Stlačením zajišťovacího výčnělku směrem dolů uvolníte grafickou kartu.
- 3 Uchopte kartu za horní rohy a vysuňte ji z konektoru.



1 zajišťovací výčnělek

2 Grafická karta

Zpětná montáž grafické karty

 **VAROVÁNÍ:** Před manipulací uvnitř počítače si přečtěte bezpečnostní informace dodané s počítačem a postupujte podle pokynů v tématu „Než začnete“ na straně 7. Po dokončení práce uvnitř počítače postupujte podle pokynů v části „Po dokončení práce uvnitř počítače“ na straně 9. Další vzorové postupy naleznete na domovské stránce Regulatory Compliance (Soulad s předpisy) na adrese [dell.com/regulatory_compliance](https://www.dell.com/regulatory_compliance).

Postup

- 1 Vyhledejte slot pro kartu PCI-Express x16. Více informací v části „Součásti základní desky“ na straně 11.
- 2 Vyrovnajte grafickou kartu se slotem PCI-Express x16 na základní desce.
- 3 Vložte kartu do slotu a pevně na ni zatlačte. Zkontrolujte, zda je karta ve slotu pevně usazena.
- 4 Otáčejte upevňovací konzolou karty směrem do počítače, dokud nezacvakne na místo.

Následné požadavky

Nasadte kryt počítače. Viz „Výměna krytu počítače“ na straně 13.

Demontáž čelního krytu

VAROVÁNÍ: Před manipulací uvnitř počítače si přečtěte bezpečnostní informace dodané s počítačem a postupujte podle pokynů v tématu „Než začnete“ na straně 7. Po dokončení práce uvnitř počítače postupujte podle pokynů v části „Po dokončení práce uvnitř počítače“ na straně 9. Další vzorové postupy naleznete na domovské stránce Regulatory Compliance (Soulad s předpisy) na adrese dell.com/regulatory_compliance.

Přípravné kroky

Sejměte kryt skříně počítače. Viz „Demontáž krytu počítače“ na straně 12.

Postup

- 1 Umístěte počítač do svislé polohy.
- 2 Postupně uchopte a vysunutím z předního panelu jeden po druhém shora uvolněte výčnělky na předním rámečku.
- 3 Otočte a vytáhněte čelní kryt z přední části počítače a uvolněte svorky čelního krytu ze slotů na předním panelu.



1	výčnělky na předním rámečku (4)	2	svorky předního rámečku (4)
3	přední panel	4	čelní kryt

Nasazení čelního krytu

 **VAROVÁNÍ:** Před manipulací uvnitř počítače si přečtěte bezpečnostní informace dodané s počítačem a postupujte podle pokynů v tématu „Než začnete“ na straně 7. Po dokončení práce uvnitř počítače postupujte podle pokynů v části „Po dokončení práce uvnitř počítače“ na straně 9. Další vzorové postupy naleznete na domovské stránce Regulatory Compliance (Soulad s předpisy) na adrese dell.com/regulatory_compliance.

Postup

- 1 Vyrovnajte a vložte svorky čelního krytu do slotů na předním panelu.
- 2 Otáčejte čelní kryt směrem k počítači, dokud jeho výčnělky nezapadnou na místo.

Následné požadavky

Nasadte kryt počítače. Viz „Výměna krytu počítače“ na straně 13.

Demontáž bezdrátové karty Mini-Card

VAROVÁNÍ: Před manipulací uvnitř počítače si přečtěte bezpečnostní informace dodané s počítačem a postupujte podle pokynů v tématu „Než začnete“ na straně 7. Po dokončení práce uvnitř počítače postupujte podle pokynů v části „Po dokončení práce uvnitř počítače“ na straně 9. Další vzorové postupy naleznete na domovské stránce Regulatory Compliance (Soulad s předpisy) na adrese dell.com/regulatory_compliance.

Přípravné kroky

Sejměte kryt skříně počítače. Viz „Demontáž krytu počítače“ na straně 12.

Postup

- 1 Vyhledejte slot karty Mini-Card (MINI1) na základní desce. Více informací v části „Součásti základní desky“ na straně 11.
- 2 Odpojte kabely antény od bezdrátové karty Mini-Card.
- 3 Vyšroubujte šroub, který připevňuje bezdrátovou kartu Mini-Card ke konektoru na základní desce.

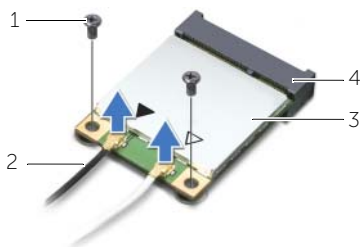

1 šroub	2 anténní kabely (2)
3 bezdrátová karta Mini-Card	4 slot karty Mini-Card (MINI1)

- 4 Bezdrátovou kartu Mini-Card vysuňte a vyjměte z konektoru karty Mini-Card.

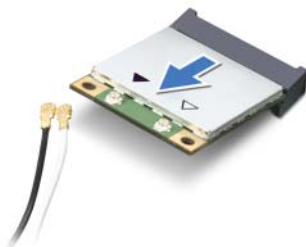

Montáž bezdrátové karty Mini-Card

 **VAROVÁNÍ:** Před manipulací uvnitř počítače si přečtěte bezpečnostní informace dodané s počítačem a postupujte podle pokynů v tématu „Než začnete“ na straně 7. Po dokončení práce uvnitř počítače postupujte podle pokynů v části „Po dokončení práce uvnitř počítače“ na straně 9. Další vzorové postupy naleznete na domovské stránce Regulatory Compliance (Soulad s předpisy) na adrese dell.com/regulatory_compliance.

Postup

 **UPOZORNĚNÍ:** Abyste zamezili poškození bezdrátové karty Mini-Card, neumísťujte pod ni žádné kabely.

- 1 Zarovnejte drážku na bezdrátové kartě Mini-Card s výstupkem na konektoru karty Mini-Card.
- 2 Zasuňte bezdrátovou kartu Mini-Card zešikma do konektoru základní desky.
- 3 Zatlačte druhý konec karty Mini-Card dolů a připevněte šroub zajišťující kartu Mini-Card k základní desce.
- 4 Připojte anténní kabely k bezdrátové kartě Mini-Card.

Následující tabulka uvádí barevné schéma anténních kabelů pro bezdrátovou kartu Mini-Card podporovanou tímto počítačem.

Konektory na bezdrátové kartě	Barva anténního kabelu
Hlavní (bílý trojúhelník)	Bílá
Pomocný (černý trojúhelník)	Černá

Následné požadavky

Nasadte kryt počítače. Viz „Výměna krytu počítače“ na straně 13.

Vyjmutí primárního pevného disku

VAROVÁNÍ: Před manipulací uvnitř počítače si přečtěte bezpečnostní informace dodané s počítačem a postupujte podle pokynů v tématu „Než začnete“ na straně 7. Po dokončení práce uvnitř počítače postupujte podle pokynů v části „Po dokončení práce uvnitř počítače“ na straně 9. Další vzorové postupy naleznete na domovské stránce Regulatory Compliance (Soulad s předpisy) na adrese dell.com/regulatory_compliance.

UPOZORNĚNÍ: Chcete-li předejít ztrátě dat, nevyjímejte pevný disk, pokud je počítač zapnutý nebo v režimu spánku.

UPOZORNĚNÍ: Pevné disky jsou křehké. Při manipulaci s pevným diskem buďte opatrní.

Přípravné kroky

Sejměte kryt skříně počítače. Viz „Demontáž krytu počítače“ na straně 12.

Postup

- 1 Odpojte napájecí a datové kabely od primárního pevného disku.
- 2 Vyšroubujte šrouby, které upevňují sestavu primárního pevného disku ke skříni.
- 3 Vysuňte sestavu primárního pevného disku z počítače.



1	napájecí kabel	2	datový kabel
3	sestava primárního pevného disku	4	šrouby (2)

- 4 Vyšroubujte šrouby upevňující držáky pevného disku k primárnímu pevnému disku.
- 5 Vyjměte primární pevný disk z držáků pevného disku.





1 šrouby (2)

2 držáky pevného disku (2)

3 Primární pevný disk

Montáž primárního pevného disku

 **VAROVÁNÍ:** Před manipulací uvnitř počítače si přečtěte bezpečnostní informace dodané s počítačem a postupujte podle pokynů v tématu „Než začnete“ na straně 7. Po dokončení práce uvnitř počítače postupujte podle pokynů v části „Po dokončení práce uvnitř počítače“ na straně 9. Další vzorové postupy naleznete na domovské stránce Regulatory Compliance (Soulad s předpisy) na adrese dell.com/regulatory_compliance.

 **UPOZORNĚNÍ:** Pevné disky jsou křehké. Při manipulaci s pevným diskem buďte opatrní.

Postup

- 1 Zarovnejte otvory pro šrouby na primárním pevném disku s otvory v držácích pevného disku.
- 2 Zašroubujte šrouby upevňující držáky pevného disku k primárnímu pevnému disku.
- 3 Zasuňte sestavu primárního pevného disku do počítače.
- 4 Zašroubujte šroubky, které upevňují sestavu primárního pevného disku ke skříni počítače.
- 5 K sestavě primárního pevného disku připojte napájecí a datové kabely.

Následné požadavky

Nasadte kryt počítače. Viz „Výměna krytu počítače“ na straně 13.

Vyjmutí sekundárního pevného disku

 **VAROVÁNÍ:** Před manipulací uvnitř počítače si přečtěte bezpečnostní informace dodané s počítačem a postupujte podle pokynů v tématu „Než začnete“ na straně 7. Po dokončení práce uvnitř počítače postupujte podle pokynů v části „Po dokončení práce uvnitř počítače“ na straně 9. Další vzorové postupy naleznete na domovské stránce Regulatory Compliance (Soulad s předpisy) na adrese dell.com/regulatory_compliance.

 **UPOZORNĚNÍ:** Chcete-li předejít ztrátě dat, nevyjímejte pevný disk, pokud je počítač zapnutý nebo v režimu spánku.

 **UPOZORNĚNÍ:** Pevné disky jsou křehké. Při manipulaci s pevným diskem buďte opatrní.

Přípravné kroky

Sejměte kryt skříně počítače. Viz „Demontáž krytu počítače“ na straně 12.

Postup

- 1 Odpojte napájecí a datové kabely od sestavy sekundárního pevného disku.
- 2 Vyšroubujte šrouby, které upevňují sestavu sekundárního pevného disku ke skříni.

3 Vysuňte sestavu sekundárního pevného disku z počítače.

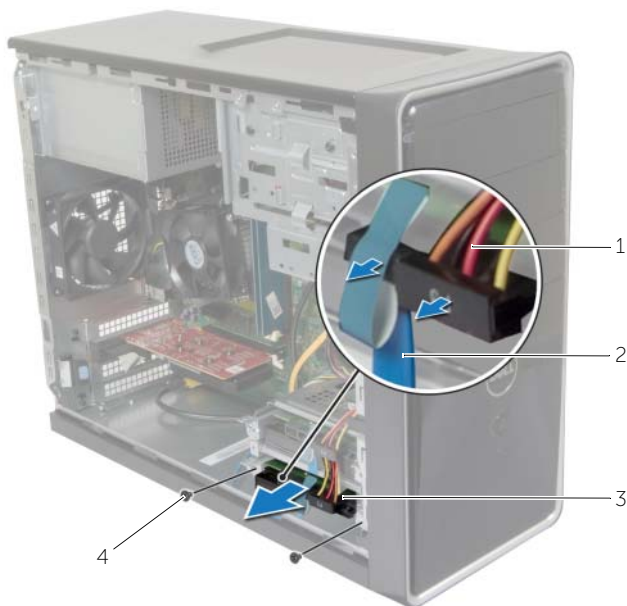

1	napájecí kabel	2	datový kabel
3	sestava sekundárního pevného disku	4	šroub

4 Vyšroubujte šrouby upevňující držáky pevného disku k sekundárnímu pevnému disku.

5 Vyměňte sekundární pevný disk z držáků pevného disku.



1	šrouby (2)	2	držáky pevného disku (2)
3	sekundární pevný disk		

Montáž sekundárního pevného disku

 **VAROVÁNÍ:** Před manipulací uvnitř počítače si přečtěte bezpečnostní informace dodané s počítačem a postupujte podle pokynů v tématu „Než začnete“ na straně 7. Po dokončení práce uvnitř počítače postupujte podle pokynů v části „Po dokončení práce uvnitř počítače“ na straně 9. Další vzorové postupy naleznete na domovské stránce Regulatory Compliance (Soulad s předpisy) na adrese dell.com/regulatory_compliance.

 **UPOZORNĚNÍ:** Pevné disky jsou křehké. Při manipulaci s pevným diskem buďte opatrní.

Postup

- 1 Zarovnejte otvory pro šrouby na sekundárním pevném disku s otvory v držácích pevného disku.
- 2 Zašroubujte šrouby upevňující držáky pevného disku k sekundárnímu pevnému disku.
- 3 Zasuňte sestavu sekundárního pevného disku do počítače.
- 4 Zašroubujte šrouby, které upevňují sestavu sekundárního pevného disku ke skříni počítače.
- 5 K sestavě sekundárního pevného disku připojte napájecí a datové kabely.

Následné požadavky

Nasadte kryt počítače. Viz „Výměna krytu počítače“ na straně 13.

Demontáž diskové mechaniky

 **VAROVÁNÍ:** Před manipulací uvnitř počítače si přečtěte bezpečnostní informace dodané s počítačem a postupujte podle pokynů v tématu „Než začnete“ na straně 7. Po dokončení práce uvnitř počítače postupujte podle pokynů v části „Po dokončení práce uvnitř počítače“ na straně 9. Další informace o vzorových bezpečnostních postupech naleznete na webové stránce Regulatory Compliance (Soulad s předpisy) na adrese dell.com/regulatory_compliance.

Přípravné kroky

- 1 Sejměte kryt skříně počítače. Viz „Demontáž krytu počítače“ na straně 12.
- 2 Demontujte čelní kryt. Viz „Demontáž čelního krytu“ na straně 19.

Postup

- 1 Odpojte napájecí a datový kabel od optické jednotky.
- 2 Vyšroubujte šrouby připevňující optickou jednotku ke skříni.

3 Zatlačte a vysuňte optickou jednotku skrze přední panel počítače.

 **POZNÁMKA:** V případě potřeby opakujte kroky 1 až 3 při vyjmutí sekundární optické jednotky.



1	disková mechanika	2	šrouby (2)
3	napájecí kabel	4	datový kabel

4 Optickou jednotku odložte stranou.

Montáž diskové mechaniky

 **VAROVÁNÍ:** Před manipulací uvnitř počítače si přečtěte bezpečnostní informace dodané s počítačem a postupujte podle pokynů v tématu „Než začnete“ na straně 7. Po dokončení práce uvnitř počítače postupujte podle pokynů v části „Po dokončení práce uvnitř počítače“ na straně 9. Další informace o vzorových bezpečnostních postupech naleznete na webové stránce Regulatory Compliance (Soulad s předpisy) na adrese dell.com/regulatory_compliance.

Postup

- 1 Skrze přední část počítače opatrně zasuňte optickou jednotku do pozice pro optickou jednotku.
- 2 Vyrovnajte otvory pro šrouby optické mechaniky s otvory na skříni.
- 3 Namontujte šrouby zajišťující diskovou mechaniku ke skříni.
- 4 Připojte k optické jednotce napájecí a datové kabely.



POZNÁMKA: V případě potřeby opakujte kroky 1 až 4 při vyjmutí sekundární optické jednotky.

Následné požadavky

- 1 Namontujte čelní kryt. Viz „Nasazení čelního krytu“ na straně 20.
- 2 Nasadte kryt počítače. Viz „Výměna krytu počítače“ na straně 13.

Instalace sekundární optické jednotky (volitelná součást)

- 1 Pokud instalujete sekundární optickou jednotku, vytáhněte ze skříně vylamovací kovovou desku.



1 kovová deska

- 2 Skrze přední část počítače opatrně zasuňte sekundární optickou jednotku do pozice pro optickou jednotku.
- 3 Zarovnejte otvory pro šrouby sekundární optické jednotky s otvory na skříni počítače.
- 4 Utáhněte šrouby, které upevňují sekundární optickou jednotku ke skříni počítače.
- 5 Připojte k sekundární optické jednotce napájecí a datové kabely.



1	sekundární optická jednotka	2	šrouby (2)
3	datový kabel	4	napájecí kabel

Demontáž předního panelu I/O

 **VAROVÁNÍ:** Před manipulací uvnitř počítače si přečtěte bezpečnostní informace dodané s počítačem a postupujte podle pokynů v tématu „Než začnete“ na straně 7. Po dokončení práce uvnitř počítače postupujte podle pokynů v části „Po dokončení práce uvnitř počítače“ na straně 9. Další informace o vzorových bezpečnostních postupech naleznete na webové stránce Regulatory Compliance (Soulad s předpisy) na adrese dell.com/regulatory_compliance.

Přípravné kroky

- 1 Sejměte kryt skříně počítače. Viz „Demontáž krytu počítače“ na straně 12.
- 2 Demontujte čelní kryt. Viz „Demontáž čelního krytu“ na straně 19.

Postup

 **UPOZORNĚNÍ:** Při vysouvání přední vstupního/výstupního panelu z počítače postupujte velmi opatrně. Neopatrnost může vést k poškození konektorů kabelů a svorek vedení kabelu.

 **POZNÁMKA:** Zapamatujte si, kudy jsou odpojované kabely vedeny, abyste je po opětovné montáži předního panelu I/O znovu umístili správně.

- 1 Odpojte kabely předního panelu I/O od konektorů základní desky AUDF1, USBF1 a USBF3. Viz „Součásti základní desky“ na straně 11.
- 2 Vyšroubujte šroub, který upevňuje přední panel I/O k přednímu panelu.

- 3 Posuňte přední vstupní/výstupní panel do strany podle obrázku tak, abyste uvolnili svorky z předního panelu, pak jej vytáhněte.

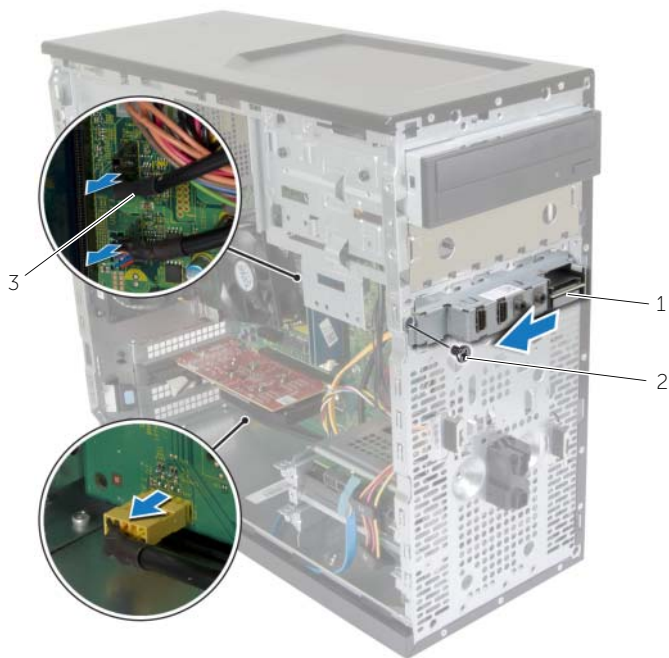

1 přední panel I/O

2 šroub

3 kabely panelu I/O (3)

Výměna předního panelu I/O

 **VAROVÁNÍ:** Před manipulací uvnitř počítače si přečtěte bezpečnostní informace dodané s počítačem a postupujte podle pokynů v tématu „Než začnete“ na straně 7. Po dokončení práce uvnitř počítače postupujte podle pokynů v části „Po dokončení práce uvnitř počítače“ na straně 9. Další informace o vzorových bezpečnostních postupech naleznete na webové stránce Regulatory Compliance (Soulad s předpisy) na adrese dell.com/regulatory_compliance.

Postup

- 1 Vyrovnajte a zasuněte svorky předního panelu I/O do slotu pro svorky předního panelu I/O.
- 2 Našroubujte šroub, který upevňuje přední panel I/O k přednímu panelu.
- 3 Zapojte kabely předního panelu I/O ke konektorům základní desky AUDF1, USBF1 a USBF3. Viz „Součásti základní desky“ na straně 11.

Následné požadavky

- 1 Namontujte čelní kryt. Viz „Nasazení čelního krytu“ na straně 20.
- 2 Nasaďte kryt počítače. Viz „Výměna krytu počítače“ na straně 13.

Vyjmutí modulu tlačítka napájení

 **VAROVÁNÍ:** Před manipulací uvnitř počítače si přečtěte bezpečnostní informace dodané s počítačem a postupujte podle pokynů v tématu „Než začnete“ na straně 7. Po dokončení práce uvnitř počítače postupujte podle pokynů v části „Po dokončení práce uvnitř počítače“ na straně 9. Další vzorové postupy naleznete na domovské stránce Regulatory Compliance (Soulad s předpisy) na adrese dell.com/regulatory_compliance.

Přípravné kroky

- 1 Sejměte kryt skříně počítače. Viz „Demontáž krytu počítače“ na straně 12.
- 2 Demontujte čelní kryt. Viz „Demontáž čelního krytu“ na straně 19.

Postup

-  **POZNÁMKA:** Zapamatujte si, kudy je odpojovaný kabel veden, abyste jej po opětovné montáži modulu tlačítka napájení znovu umístili správně.
- 1 Odpojte kabel modulu tlačítka napájení od konektoru základní desky (LEDH1). Viz „Součásti základní desky“ na straně 11.

- 2 Stiskněte západky na modulu tlačítka napájení a vytažením modulu jej uvolněte z předního panelu.

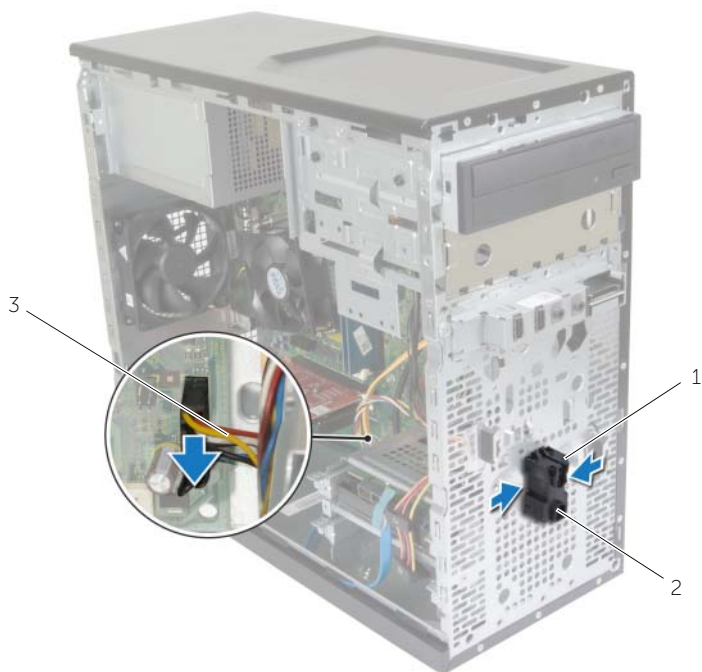

1 západky

2 modul tlačítka napájení

3 kabel vypínače

- 3 Modul tlačítka napájení odložte stranou.

Montáž modulu tlačítka napájení

 **VAROVÁNÍ:** Před manipulací uvnitř počítače si přečtěte bezpečnostní informace dodané s počítačem a postupujte podle pokynů v tématu „Než začnete“ na straně 7. Po dokončení práce uvnitř počítače postupujte podle pokynů v části „Po dokončení práce uvnitř počítače“ na straně 9. Další vzorové postupy naleznete na domovské stránce Regulatory Compliance (Soulad s předpisy) na adrese dell.com/regulatory_compliance.

Postup

- 1 Zarovnejte výčnělky modulu tlačítka napájení se šterbinami v předním panelu a zatlačte na ně.
- 2 Připojte kabel modulu tlačítka napájení ke konektoru základní desky LEDH1. Viz „Součásti základní desky“ na straně 11.
- 3 Protáhněte kabel tlačítka napájení dráhou jeho vedení.

Následné požadavky

- 1 Namontujte čelní kryt. Viz „Nasazení čelního krytu“ na straně 20.
- 2 Nasaďte kryt počítače. Viz „Výměna krytu počítače“ na straně 13.

Vyjmutí ventilátoru skříně

VAROVÁNÍ: Před manipulací uvnitř počítače si přečtěte bezpečnostní informace dodané s počítačem a postupujte podle pokynů v tématu „Než začnete“ na straně 7. Po dokončení práce uvnitř počítače postupujte podle pokynů v části „Po dokončení práce uvnitř počítače“ na straně 9. Další vzorové postupy naleznete na domovské stránce Regulatory Compliance (Soulad s předpisy) na adrese dell.com/regulatory_compliance.

Přípravné kroky

Sejměte kryt skříně počítače. Viz „Demontáž krytu počítače“ na straně 12.

Postup

- 1 Odpojte kabel ventilátoru skříně od konektoru základní desky (FANSYS2). Viz „Součásti základní desky“ na straně 11.
- 2 Vyšroubujte šrouby připevňující ventilátor skříně ke skřini počítače.
- 3 Podle postupu na ilustračním obrázku vysuňte a zvedněte ventilátor skříně z počítače.



1 šrouby (4)

2 ventilátor skříně

3 kabel ventilátoru skříně

Výměna ventilátoru skříně

 **VAROVÁNÍ:** Před manipulací uvnitř počítače si přečtěte bezpečnostní informace dodané s počítačem a postupujte podle pokynů v tématu „Než začnete“ na straně 7. Po dokončení práce uvnitř počítače postupujte podle pokynů v části „Po dokončení práce uvnitř počítače“ na straně 9. Další vzorové postupy naleznete na domovské stránce Regulatory Compliance (Soulad s předpisy) na adrese [dell.com/regulatory_compliance](https://www.dell.com/regulatory_compliance).



Postup

- 1 Vyrovnajte otvory šroubů na ventilátoru skříně s otvory šroubů ve skříní počítače.
- 2 Nasadte šrouby připevňující ventilátor skříně ke skříní počítače.
- 3 Připojte kabel ventilátoru skříně ke konektoru základní desky (FANSYS2). Viz „Součásti základní desky“ na straně 11.

Následné požadavky

- 1 Namontujte čelní kryt. Viz „Nasazení čelního krytu“ na straně 20.
- 2 Nasadte kryt počítače. Viz „Výměna krytu počítače“ na straně 13.

Demontáž ventilátoru procesoru Sestava chladiče

-  **VAROVÁNÍ:** Před manipulací uvnitř počítače si přečtěte bezpečnostní informace dodané s počítačem a postupujte podle pokynů v tématu „Než začnete“ na straně 7. Po dokončení práce uvnitř počítače postupujte podle pokynů v části „Po dokončení práce uvnitř počítače“ na straně 9. Další vzorové postupy naleznete na domovské stránce Regulatory Compliance (Soulad s předpisy) na adrese [dell.com/regulatory_compliance](https://www.dell.com/regulatory_compliance).
-  **VAROVÁNÍ:** Chladič se může během normálního provozu silně zahřát. Než se chladiče dotknete, vyčkejte dostatečně dlouhou dobu, než zchladne.
-  **UPOZORNĚNÍ:** Chcete-li dosáhnout maximálního účinku chlazení procesoru, nedotýkejte se ploch pro přenos tepla na chladiči. Mastnota na vaší pokožce může snížit schopnost přenosu tepla teplovodivé pasty.

Přípravné kroky

Sejměte kryt skříně počítače. Viz „Demontáž krytu počítače“ na straně 12.

Postup

- 1 Odpojte kabel ventilátoru procesoru od konektoru na základní desce (FNCPU1). Viz „Součásti základní desky“ na straně 11.
- 2 Pomocí křížového šroubováku uvolněte šrouby, které připevňují sestavu ventilátoru a chladiče procesoru k základní desce.
- 3 Vyjměte sestavu procesoru a chladiče z počítače.



1	sestava ventilátoru a chladiče procesoru	2	jisticí šrouby (4)
3	kabel ventilátoru procesoru		

Montáž sestavy ventilátoru a Sestava chladiče

 **VAROVÁNÍ:** Před manipulací uvnitř počítače si přečtěte bezpečnostní informace dodané s počítačem a postupujte podle pokynů v tématu „Než začnete“ na straně 7. Po dokončení práce uvnitř počítače postupujte podle pokynů v části „Po dokončení práce uvnitř počítače“ na straně 9. Další vzorové postupy naleznete na domovské stránce Regulatory Compliance (Soulad s předpisy) na adrese dell.com/regulatory_compliance.

 **UPOZORNĚNÍ:** Nesprávné vyrovnaní chladiče může způsobit poškození základní desky a procesoru.

Postup

 **POZNÁMKA:** V případě, že instalujete původní procesor a chladič zpět společně, lze znovu použít původní teplovodivou pastu.

 **UPOZORNĚNÍ:** Pokud měníte procesor nebo chladič, použijte teplovodivou pastu dodanou v rámci sady. Tím zajistíte dosažení správné tepelné vodivosti.

- 1 Umístěte soustavu chladiče a ventilátoru procesoru nad procesor.
- 2 Připojte kabel ventilátoru procesoru ke konektoru na základní desce (FNCPU1). Viz „Součásti základní desky“ na straně 11.
- 3 Vyrovnejte jisticí šrouby na sestavě ventilátoru a chladiče procesoru s otvory pro šrouby na základní desce.
- 4 Dotáhněte jisticí šrouby, které připevňují sestavu ventilátoru procesoru a chladiče k základní desce.

Následné požadavky

Nasadte kryt počítače. Viz „Výměna krytu počítače“ na straně 13.

Demontáž procesoru

VAROVÁNÍ: Před manipulací uvnitř počítače si přečtěte bezpečnostní informace dodané s počítačem a postupujte podle pokynů v tématu „Než začnete“ na straně 7. Po dokončení práce uvnitř počítače postupujte podle pokynů v části „Po dokončení práce uvnitř počítače“ na straně 9. Další vzorové postupy naleznete na domovské stránce Regulatory Compliance (Soulad s předpisy) na adrese dell.com/regulatory_compliance.

UPOZORNĚNÍ: Procesory jsou křehké. Držte procesor jen za okraje a nedotýkejte se kovových kontaktů.

Přípravné kroky

- 1 Sejměte kryt skříňe počítače. Viz „Demontáž krytu počítače“ na straně 12.
- 2 Demontujte ventilátor a chladič procesoru. Viz „Demontáž ventilátoru procesoru Sestava chladiče“ na straně 42.

Postup

- 1 Stiskněte a povytáhněte uvolňovací páčku a uvolněte ji ze zajišťovacího výčnělku.
- 2 Kryt procesoru otevřete tak, že uvolňovací páčku úplně vytáhnete.
- 3 Opatrně zvedněte procesor a vyjměte jej z patice.



1	uvolňovací páčka	2	zajišťovací výčnělek
3	kryt procesoru	4	patice
5	procesor		

Montáž procesoru

VAROVÁNÍ: Před manipulací uvnitř počítače si přečtěte bezpečnostní informace dodané s počítačem a postupujte podle pokynů v tématu „Než začnete“ na straně 7. Po dokončení práce uvnitř počítače postupujte podle pokynů v části „Po dokončení práce uvnitř počítače“ na straně 9. Další vzorové postupy naleznete na domovské stránce Regulatory Compliance (Soulad s předpisy) na adrese dell.com/regulatory_compliance.

Postup

POZNÁMKA: Součástí balení nového procesoru je teplovodivá podložka. V některých případech může být podložka upevněna přímo na procesoru.

- 1 Zkontrolujte, zda je uvolňovací páčka na patici procesoru plně otevřená.
- 2 Roh procesoru s kolíkem 1 vyrovnejte s příslušným rohem patice procesoru a poté vložte procesor do patice.

POZNÁMKA: Roh procesoru s kolíkem 1 je označen trojúhelníkem, který je nutné srovnat s trojúhelníkem na rohu patice procesoru pro kolík 1. Při správném usazení procesoru jsou všechny čtyři rohy ve stejné výšce. Pokud je některý z rohů procesoru výše než jiný, není procesor správně usazen.

- 3 Když je procesor zcela usazen v patici, uzavřete kryt procesoru.
- 4 Zatlačte uvolňovací páčku dolů a umístěte ji pod výčnělek na krytu procesoru.

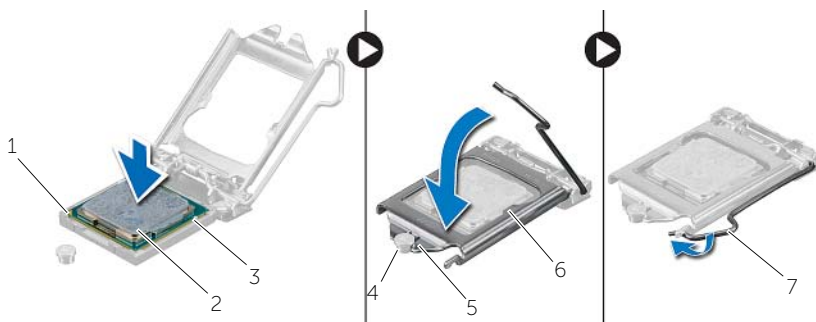

1	Roh modulu procesoru s kolíkem 1	2	procesor
3	výčnělky pro zarovnání (2)	4	zarovnávací kolík
5	zářez na krytu procesoru	6	kryt procesoru
7	uvolňovací páčka		

Následné požadavky

- 1 Nasadíte ventilátor a chladič procesoru. Viz „Montáž sestavy ventilátoru a Sestava chladiče“ na straně 44.
- 2 Nasadíte kryt počítače. Viz „Výměna krytu počítače“ na straně 13.

Vyjmutí knoflíkové baterie

VAROVÁNÍ: Před manipulací uvnitř počítače si přečtěte bezpečnostní informace dodané s počítačem a postupujte podle pokynů v tématu „Než začnete“ na straně 7. Po dokončení práce uvnitř počítače postupujte podle pokynů v části „Po dokončení práce uvnitř počítače“ na straně 9. Další vzorové postupy naleznete na domovské stránce Regulatory Compliance (Soulad s předpisy) na adrese dell.com/regulatory_compliance.

UPOZORNĚNÍ: Vyjmutím knoflíkové baterie dojde k resetu nastavení systému BIOS na výchozí hodnoty. Před vyjmutím knoflíkové baterie je doporučeno si nastavení systému BIOS poznačit.

Přípravné kroky

Sejměte kryt skříně počítače. Viz „Demontáž krytu počítače“ na straně 12.

Postup

- 1 Vyhledejte patici pro baterii (BT1). Viz „Součásti základní desky“ na straně 11.
- 2 Stiskněte páčku k uvolnění baterie směrem od knoflíkové baterie, až baterie vyskočí ven.





1 knoflíková baterie

2 pojistná svorka

- 3 Vyjměte knoflíkovou baterii z patice.

Vložení knoflíkové baterie

 **VAROVÁNÍ:** Před manipulací uvnitř počítače si přečtěte bezpečnostní informace dodané s počítačem a postupujte podle pokynů v tématu „Než začnete“ na straně 7. Po dokončení práce uvnitř počítače postupujte podle pokynů v části „Po dokončení práce uvnitř počítače“ na straně 9. Další vzorové postupy naleznete na domovské stránce Regulatory Compliance (Soulad s předpisy) na adrese dell.com/regulatory_compliance.

 **VAROVÁNÍ:** Je-li baterie nainstalována chybně, hrozí nebezpečí výbuchu. Baterii vyměňte pouze za stejný či ekvivalentní typ. Použité baterie zlikvidujte podle pokynů výrobce.

Postup

Do patice pro baterii vložte novou knoflíkovou baterii (CR2032) kladným pólem nahoru a zatlačte baterii na místo.

Následné požadavky

Nasadte kryt počítače. Viz „Výměna krytu počítače“ na straně 13.

Vyjmutí napájecí jednotky

VAROVÁNÍ: Před manipulací uvnitř počítače si přečtěte bezpečnostní informace dodané s počítačem a postupujte podle pokynů v tématu „Než začnete“ na straně 7. Po dokončení práce uvnitř počítače postupujte podle pokynů v části „Po dokončení práce uvnitř počítače“ na straně 9. Další informace o vzorových bezpečnostních postupech naleznete na webové stránce Regulatory Compliance (Soulad s předpisy) na adrese dell.com/regulatory_compliance.

Přípravné kroky

Sejměte kryt skříně počítače. Viz „Demontáž krytu počítače“ na straně 12.

Postup

- 1 Odpojte stejnosměrné napájecí kabely od základní desky (ATX1), pevného disku a optické jednotky. Viz „Součásti základní desky“ na straně 11.
- 2 Vyšroubujte šrouby přidržující jednotku napájecího zdroje ke skříni počítače.
- 3 Stisknutím svorky napájecího zdroje odpojte jednotku napájecího zdroje od skříně.
- 4 Vysuňte a zvedněte napájecí jednotku ven ze skříně.



1 šrouby (4)

2 napájecí jednotka

3 svorka napájecího zdroje

Montáž napájecí jednotky

 **VAROVÁNÍ:** Před manipulací uvnitř počítače si přečtěte bezpečnostní informace dodané s počítačem a postupujte podle pokynů v tématu „Než začnete“ na straně 7. Po dokončení práce uvnitř počítače postupujte podle pokynů v části „Po dokončení práce uvnitř počítače“ na straně 9. Další informace o vzorových bezpečnostních postupech naleznete na webové stránce Regulatory Compliance (Soulad s předpisy) na adrese dell.com/regulatory_compliance.

Postup

- 1 Zasuňte napájecí zdroj směrem k zadní straně skříně.
- 2 Zarovnejte otvory pro šrouby na napájecí jednotce s otvory na šasi.
- 3 Zašroubujte šrouby přidržující jednotku napájecího zdroje ke skříni počítače.
- 4 Připojte stejnosměrné napájecí kabely k základní desce a diskovým jednotkám. Viz „Součásti základní desky“ na straně 11.

Následné požadavky

Nasadte kryt počítače. Viz „Výměna krytu počítače“ na straně 13.

Vyjmutí základní desky

 **VAROVÁNÍ:** Před manipulací uvnitř počítače si přečtěte bezpečnostní informace dodané s počítačem a postupujte podle pokynů v tématu „Než začnete“ na straně 7. Po dokončení práce uvnitř počítače postupujte podle pokynů v části „Po dokončení práce uvnitř počítače“ na straně 9. Další vzorové postupy naleznete na domovské stránce Regulatory Compliance (Soulad s předpisy) na adrese dell.com/regulatory_compliance.

 **POZNÁMKA:** Výrobní číslo počítače je uloženo na základní desce. Po provedení výměny základní desky je třeba do systému BIOS zadat servisní označení.

 **POZNÁMKA:** Před odpojením kabelů od základní desky si poznačte jejich umístění, abyste je mohli po výměně základní desky znovu připojit.

Přípravné kroky

- 1 Sejměte kryt skříně počítače. Viz „Demontáž krytu počítače“ na straně 12.
- 2 Demontujte bezdrátovou kartu Mini-Card. Viz „Demontáž bezdrátové karty Mini-Card“ na straně 21.
- 3 Demontujte knoflíkovou baterii. Viz „Vyjmutí knoflíkové baterie“ na straně 48.
- 4 Vyjměte grafickou kartu. Viz „Demontáž grafické karty“ na straně 16.
- 5 Demontujte ventilátor a chladič procesoru. Viz „Demontáž ventilátoru procesoru Sestava chladiče“ na straně 42.
- 6 Demontujte procesor. Viz „Demontáž procesoru“ na straně 45.
- 7 Demontujte paměťové moduly. Viz „Vyjmutí paměťových modulů“ na straně 14.
- 8 Odpojte všechny kabely připojené k základní desce. Viz „Součásti základní desky“ na straně 11.

Postup

- 1 Zapamatujte si vedení kabelů a vyjměte je z jejich vodičků.
- 2 Demontujte šrouby, které zajišťují základní desku ke skříni.
- 3 Vyjměte základní desku ze skříně počítače.

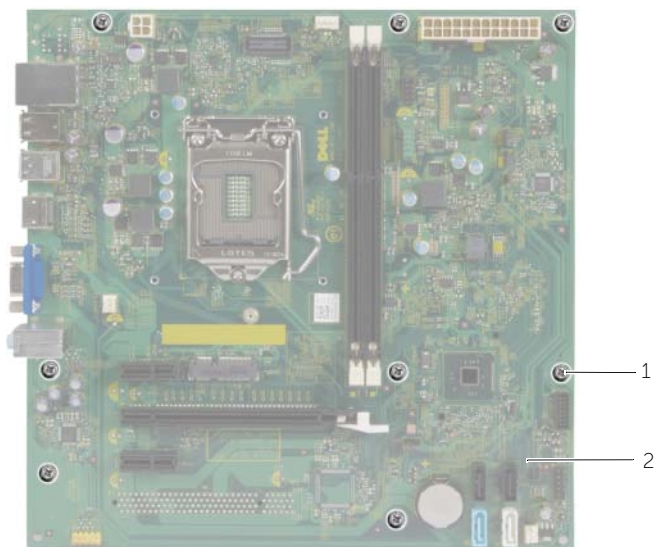

1 šrouby (8)

2 základní deska

Zpětná montáž základní desky

 **VAROVÁNÍ:** Před manipulací uvnitř počítače si přečtěte bezpečnostní informace dodané s počítačem a postupujte podle pokynů v tématu „Než začnete“ na straně 7. Po dokončení práce uvnitř počítače postupujte podle pokynů v části „Po dokončení práce uvnitř počítače“ na straně 9. Další vzorové postupy naleznete na domovské stránce Regulatory Compliance (Soulad s předpisy) na adrese dell.com/regulatory_compliance.

 **POZNÁMKA:** Výrobní číslo počítače je uloženo na základní desce. Po výměně základní desky je třeba v nastavení systému zadat výrobní číslo.

Postup

- 1 Opatrně umístěte základní desku ve skříni a zasuňte ji k zadní části počítače.
- 2 Namontujte šrouby, které zajišťují základní desku ke skříni.

Následné požadavky

- 1 Veďte a připojte kabely, které jste odpojili od základní desky. Viz „Součásti základní desky“ na straně 11.
- 2 Namontujte paměťové moduly. Viz „Montáž paměťových modulů“ na straně 15.
- 3 Namontujte procesor. „Montáž procesoru“ na straně 46.
- 4 Nasadte ventilátor a chladič procesoru. Viz „Montáž sestavy ventilátoru a Sestava chladiče“ na straně 44.
- 5 Proveďte montáž grafické karty. Viz „Zpětná montáž grafické karty“ na straně 18.
- 6 Vložte knoflíkovou baterii. Viz „Vložení knoflíkové baterie“ na straně 49.
- 7 Namontujte bezdrátovou kartu Mini-Card. Viz „Montáž bezdrátové karty Mini-Card“ na straně 22.
- 8 Nasadte kryt počítače. Viz „Výměna krytu počítače“ na straně 13.

Zadání servisního označení do systému BIOS

- 1 Zapněte počítač.
- 2 Otevřete nastavení systému stisknutím klávesy <F2> ve chvíli, kdy se zobrazí logo DELL.
- 3 Přejděte na hlavní kartu a do pole **Service Tag Input** (Zadání servisního označení) zadejte servisní označení.

Aktualizace systému BIOS

Aktualizaci systému BIOS je vhodné provést v případě, že je k dispozici jeho nová verze, nebo v případě výměny systémové desky. Aktualizace systému BIOS:

- 1 Zapněte počítač.
- 2 Přejděte na web **dell.com/support**.
- 3 Pokud máte k dispozici servisní štítek, zadejte údaje na štítku a klikněte na tlačítko **Odeslat**.

Pokud nemáte k dispozici označení Service Tag (Výrobní číslo) počítače, klikněte na možnost **Automaticky zjistit moje výrobní číslo** a umožněte tak automatické rozpoznání výrobního čísla počítače.

 **POZNÁMKA:** Pokud nelze rozpoznat servisní štítek počítače automaticky, vyberte svůj produkt z kategorií produktů.

- 4 Klikněte na položku **Ovladače a položky ke stažení**.
- 5 V rozevřacím poli **Operační systém** vyberte operační systém počítače.
- 6 Klikněte na možnost **BIOS**.
- 7 Klikněte na odkaz **Stahování souboru** a stáhněte si nejnovější verzi systému BIOS pro váš počítač.
- 8 Na další stránce vyberte možnost **Stahování jednoho souboru** a klikněte na tlačítko **Pokračovat**.
- 9 Uložte soubor a po dokončení stahování přejděte do složky, kam jste uložili soubor s aktualizací systému BIOS.
- 10 Dvakrát klikněte na ikonu souboru s aktualizací systému BIOS a postupujte podle pokynů na obrazovce.