

concept

Kombinovaná trouba vestavná

Kombinovaná vstavaná rúra

Piekarnik wielofunkcyjny do zabudowy

Iebūvējamā kombinētā cepeškrāsns

Built-in Combination Microwave Oven



KTV 4444

CZ

SK

PL

LV

EN

PODĚKOVÁNÍ

Děkujeme Vám, že jste si zakoupili výrobek značky Concept a přejeme Vám, abyste byli s naším výrobkem spokojeni po celou dobu jeho používání.

Před prvním použitím prostudujte pozorně celý návod k obsluze a potom si jej uschovejte. Zajistěte, aby i ostatní osoby, které budou s výrobkem manipulovat, byly seznámeny s tímto návodem.

OBSAH

Technické parametry
 Důležitá upozornění
 Kondenzace vody
 Rádiové rušení
 Popis výrobku
 Popis ovládacího panelu
 Jednotlivé funkce spotřebiče
 Návod k obsluze
 Základní funkce spotřebiče
 Vhodné/nehodné nádoby pro mikrovlnný ohřev
 Pokročilé funkce spotřebiče
 Tipy pro úsporu energie
 Čistění a údržba
 Akrylamid v potravinách
 Instalace spotřebiče
 Průvodce řešením problémů
 Ochrana životního prostředí

Technické parametry	
Napětí	230 V ~ 50 Hz
Max. příkon	3 350 W
Příkon mikrovln	1 650 W
Výkon mikrovln	900 W
Frekvence mikrovln	2 450 MHz
Příkon grilovacího tělesa	1 750 W
Příkon kruhového zadního tělesa	1 750 W
Rozsah nastavení teploty	50–230 °C
Rozměry pro instalaci (š x h x v)	560 x 550 x 450 mm
Vnější rozměry (š x h x v)	595 x 568 x 454 mm
Vnitřní rozměry (š x h x v)	420 x 420 x 250 mm
Vnitřní objem	44 l
Hmotnost	41 kg
Průměr talíře	360 mm
Hladina akustického výkonu	< 63 dB(A)

Výrobce si vyhrazuje právo na případné technické změny, tiskové chyby a odlišnosti ve vyobrazení bez předchozího upozornění.

DŮLEŽITÁ UPOZORNĚNÍ

Při dodání kombinované trouby

- Ihned po dodání zkontrolujte obal a spotřebič, zda nedošlo během přepravy k poškození.
- POZOR! Některé rohy a hrany spotřebiče, které budou po instalaci skryté, mohou být ostré! Dbejte opatrnosti, abyste zabránili poranění!
- Pokud je spotřebič poškozen, nezprovozňujte ho. Co nejdříve se obraťte na dodavatele.
- Před prvním použitím odstraňte ze spotřebiče všechny obaly a marketingové materiály.
- Obalový materiál uchovejte mimo dosah dětí, nebo řádně zlikvidujte.

Při instalaci

- Nepoužívejte spotřebič jinak, než je popsáno v tomto návodu.
- Tento spotřebič může být používán v domácnostech a podobných prostorech, jako jsou:
 - Kuchyňské kouty v obchodech, kancelářích a ostatních pracovištích.
 - Spotřebiče používané v zemědělství.
 - Spotřebiče používané hosty v hotelích, motelech a jiných oblastech.
 - Spotřebiče používané v podnicích zajišťujících nocleh se snídaní.
- Nepoužívejte spotřebič, jste-li bosí.
- Nepoužívejte spotřebič bez otočného talíře.
- **Otočný talíř má nosnost max. 5 kg.**
- Nesahejte na spotřebič vlhkýma nebo mokřkýma rukama.
- Do vnitřního prostoru spotřebiče nevkládejte nadměrně velké potraviny nebo kovové předměty. Mohly by způsobit požár.
- Ve vnitřním prostoru spotřebiče nic neskladujte.
- Nenalivte vodu do vnitřního prostoru spotřebiče, pokud je horký – může dojít k velkému množství uvolněné páry. Výkyvy teplot mohou vést k poškození spotřebiče.
- Nesedejte a nestoupejte na otevřená dvířka spotřebiče.
- Nedovolte dětem a nesvéprávným osobám se spotřebičem manipulovat, používejte ho mimo jejich dosah.
- Děti si nesmí hrát se spotřebičem.
- Dbejte zvýšené opatrnosti, pokud je spotřebič používán v blízkosti dětí.
- Nedovolte, aby byl spotřebič používán jako hračka.
- Tento spotřebič může být používán dětmi ve věku od 8 let výše a osobami se sníženými fyzickými, smyslovými nebo duševními schopnostmi, nebo bez patřičných zkušeností a znalostí, pokud jsou pod dohledem nebo byly seznámeny s pokyny k použití spotřebiče bezpečným způsobem a rozumí jeho rizikům.
- POZOR! Při otevírání dvířek se může uvolnit velké množství páry nebo může vystříknout omastek. Dbejte zvýšené opatrnosti. Nebezpečí opaření!
- Nedotýkejte se horkých povrchů a topných těles během použití nebo krátce po použití spotřebiče.
- V případě poruchy vypněte spotřebič a vytáhněte zástrčku ze zásuvky elektrického napětí.
- Při vypořádání spotřebiče ze zásuvky elektrického napětí nikdy netahejte za přívodní kabel, ale uchopte zástrčku a tahem ji vypojte.
- Neponořujte přívodní kabel nebo zástrčku do vody ani do jiné kapaliny.
- Pravidelně kontrolujte spotřebič i přívodní kabel z důvodu poškození.
- Nezapínejte poškozený spotřebič.
- Nepoužívejte spotřebič, pokud jsou dvířka nebo těsnění dvířek poškozené. Nechte je opravit v autorizovaném servisu.
- Nepoužívejte jiné příslušenství, než které je doporučeno výrobcem.
- Nepoužívejte příslušenství, které má poškozenou povrchovou úpravu, je opotřebované, případně má jiné defekty.
- Čištění a údržbu prováděnou uživatelem nesmějí provádět děti, pokud nejsou starší 8 let a pod dozorem.

POZOR!

Spotřebič otevírejte jen krátkodobě k vložení nebo vyjmutí pokrmů, aby nedošlo ke zranění, např. klopýtnutí. Děti by se mohly do spotřebiče zavřít (nebezpečí udušení) nebo být vystaveny jinému nebezpečí.

KONDENZACE VODY

Při pečení pokrmů s větším obsahem vody, dbejte opatrnosti při otevírání dvířek spotřebiče. Dochází ke střetu horkého vzduchu se studeným a na dvířkách může zkondenzovat pára, která se přemění na vodu a následně může stékat do spodní části spotřebiče. Tento jev omezíte méně častým otevíráním dvířek spotřebiče. Případnou zkondenzovanou vodu je potřeba otřít hadříkem nebo papírovou utěrkou, aby nedošlo k poškození nábytku pod spotřebičem.

Případné závady

- Spotřebič může opravovat a zásahy v něm provádět pouze kvalifikovaný odborník.
- Při opravách a zásazích musí být spotřebič odpojen od elektrické sítě. Vypněte jistič nebo vytáhněte zástrčku ze zásuvky elektrického napětí.
- Při vypořádání spotřebiče ze zásuvky elektrického napětí nikdy netahejte za přívodní kabel, ale uchopte zástrčku a tahem ji vypojte.

Nedržíte-li pokyny výrobce, nemůže být případná oprava uznána jako záruční.

RÁDIOVÉ RUŠENÍ

Funkce spotřebiče může způsobit rušení vašeho rádia, TV nebo podobných spotřebičů. Toto rušení lze redukovat, nebo eliminovat pomocí následujících opatření:

1. Čistěte dvířka a těsnící povrch trouby.
2. Přenastavte přijímací anténu rádia nebo TV.
3. Přemístěte přijímač s ohledem na spotřebič.
4. Umístěte přijímač dál od spotřebiče.
5. Zapojte spotřebič do jiné zásuvky, aby byly ostatní spotřebiče na jiných elektrických okruzích.

POPIS VÝROBKU

- 1 Ovládací panel
- 2 Držadlo dvířek
- 3 Dvířka
- 4 Okno dvířek

Příslušenství

- A Otočný kruhový talíř
- B Nízký grilovací stojan
- C Rošt
- D Zásuvná skleněná pánev



POPIS OVLÁDACÍHO PANELU



- K1** Knoflík funkcí
K2 Knoflík parametrů
1 Tlačítko mikrovlnného ohřevu
2 Tlačítko rychlého předehřevu (krátké stisknutí) a dětské pojistky (dlouhé stisknutí)
3 Tlačítko teploty / hmotnosti
4 Tlačítko času
5 Stop (Pause) tlačítko
6 Start tlačítko

JEDNOTLIVÉ FUNKCE SPOTŘEBIČE

Symbol	Popis funkce
	Rozmrazování: Cirkulace vzduchu umožňuje rychlejší rozmrazování jídla. Jedná se o šetrný, ale rychlý způsob rozmrazování potravin. Vzduch o pokojové teplotě se vhání do vnitřního prostoru spotřebiče. Pozn.: Tato funkce je vhodná k rozmrazování pokrmů či polotovarů před finální přípravou. K dispozici jsou 2 rozmrazovací programy (d01, d02).
	Gril: K dispozici jsou 3 výkonové úrovně pečení (nízké, střední, vysoké). Doba ohřevu (pečení) je přednastavena na 20 minut. Pozn.: Tato funkce je vhodná pro grilování steaků, klobás, kusů ryb nebo krajíců chleba.
	Gril s ventilátorem: Teplota je vlivem proudění vzduchu vyšší v horní části spotřebiče. Teplota je přednastavena na 180°C. Teplotu lze nastavit v rozsahu od 100°C do 230°C (po 5°C). Doba ohřevu (pečení) je přednastavena na 20 minut. Pozn.: Tato funkce je vhodná pro grilování či pečení objemných kusů masa při vyšší teplotě.
	Kruhový ohřev s ventilátorem: Kruhové topné těleso společně s ventilátorem zlepšuje cirkulaci vzduchu uvnitř spotřebiče a vytváří rovnoměrný rozvod tepla po spotřebiči. Teplota je přednastavena na 180°C. Teplotu lze nastavit v rozsahu od 50°C do 230°C (od 100°C do 230 °C po 5°C). Doba ohřevu (pečení) je přednastavena na 20 minut. Pozn.: Tato funkce je vhodná k pečení piškotů, tvarohových koláčů, koláčků atd.

	Pizza funkce: Tato funkce je určena pro mražené pokrmy, které vyžadují velké množství tepla zespodu. Teplota je přednastavena na 180°C. Teplotu lze nastavit v rozsahu od 100°C do 230°C (po 5°C). Doba ohřevu (pečení) je přednastavena na 20 minut.
	Automatické programy: Na výběr je 13 přednastavených pečících programů (P01 – P13). Program a čas pečení jsou přednastaveny dle přednastavené hmotnosti pokrmu.
	Mikrovlnný ohřev: Tato funkce je určena pro rozmrazování, ohřev a pečení pokrmů. Výkon mikrovlnného ohřevu je přednastaven na 900W. Doba mikrovlnného ohřevu je přednastavena na 1 minutu. Výkon mikrovlnného ohřevu lze nastavit na 100, 300, 450, 700 a 900W.
	Gril + Mikrovlnný ohřev: Tato funkce je určena pro rychlý ohřev (pečení) pokrmu. Doba ohřevu (pečení) je přednastavena na 20 minut. Úroveň ohřevu (pečení) je přednastaveno na stupeň č.3 (vysoká úroveň pečení). Výkon mikrovlnného ohřevu je přednastaven na 300W.
	Kruhový ohřev s ventilátorem + Mikrovlnný ohřev: Tato funkce je určena pro rychlý ohřev (pečení) pokrmu. Teplota je přednastavena na 180°C. Teplotu lze nastavit v rozsahu od 50°C do 230°C (od 100°C do 230 °C po 5°C). Doba ohřevu (pečení) je přednastavena na 20 minut. Výkon mikrovlnného ohřevu je přednastaven na 300W.
	Gril s ventilátorem + Mikrovlnný ohřev: Teplota je vlivem proudění vzduchu vyšší v horní části spotřebiče. Teplota je přednastavena na 180°C. Teplotu lze nastavit v rozsahu od 100°C do 230°C (po 5°C). Doba ohřevu (pečení) je přednastavena na 20 minut. Výkon mikrovlnného ohřevu je přednastaven na 300W. Pozn.: Tato funkce je vhodná pro grilování či pečení objemných kusů masa při vyšší teplotě.
	Pizza funkce + Mikrovlnný ohřev: Tato funkce je určena pro mražené pokrmy, které vyžadují velké množství tepla zespodu. Teplota je přednastavena na 180°C. Teplotu lze nastavit v rozsahu od 100°C do 230°C (po 5°C). Doba ohřevu (pečení) je přednastavena na 20 minut. Výkon mikrovlnného ohřevu je přednastaven na 300W.

NÁVOD K OBSLUZE

Před prvním použitím

Než uvedete nový spotřebič do provozu, měli byste jej z hygienických důvodů otřít i uvnitř vlhkým hadříkem. Všechny odnímatelné části umyjte v teplé vodě s přidávkem saponátu nebo v myčce nádobí. Ujistěte se, že se uvnitř spotřebiče nenachází žádný obalový nebo marketingový materiál.

Pak uveďte spotřebič do provozu bez vložených potravin s maximální nastavenou teplotou (230 °C) na dobu 60 minut. Nastavení teploty a doby ohřevu naleznete v odstavci **Základní funkce spotřebiče** (str. 8). Je možné, že spotřebič bude během této doby vydávat mírný zápach a kouř, který po krátké době zmizí. Během tohoto procesu dobře větrejte místnost.

Poznámka: Knoflík funkcí pečení (K1) a knoflík teploty (K2) po stisknutí vyskočí, aby bylo možné spotřebič ovládat. Chcete-li zabránit nechtěné změně nastavení během pečení nebo po ukončení pečení, úplným stisknutím až na doraz je zajistíte v zasunuté poloze, aby nevyčnívaly.

Nastavení denního času

- Po zapojení spotřebiče do elektrické sítě se ozve zvukový signál a na displeji začne blikat „00:00“.
- Otáčením knoflíkem (K2) nastavujete čas mezi 00:00 a 23:59.
- Po nastavení času stiskněte tlačítko (4), nebo vyčkejte několik vteřin a nastavený čas se uloží automaticky.

Změna nastavení denního času

- Dlouhým stisknutím tlačítka (4) aktivujete funkci nastavení denního času.
- Na displeji začne blikat aktuálně nastavený denní čas.
- Otáčením knoflíkem (K2) nastavíte aktuální denní čas (00:00 až 23:59).
- Nastavený čas potvrďte stisknutím tlačítka (4), nebo vyčkejte několik vteřin a nastavený čas se uloží automaticky.

Poznámka: Pokud se po dlouhém stisknutí tlačítka (4) do několika vteřin neprovede žádná akce, ozve se zvukový signál a na displeji bude zobrazen původní nastavený denní čas.

ZÁKLADNÍ FUNKCE SPOTŘEBIČE

- Umístěte pokrm na otočný talíř, rošt nebo na skleněnou pánev do zvolené výšky.
- Otáčením knoflíku (K1) vyberte požadovanou funkci ohřevu (pečení). Na displeji se zobrazují i přednastavené parametry pro zvolenou funkci ohřevu (pečení).
- Otáčením knoflíku (K2) nastavíte požadovanou teplotu, příp. typ programu.
- Stisknutím tlačítka (6) potvrdíte začátek ohřevu (pečení).
- Pro ukončení ohřevu (pečení) stiskněte tlačítko (5) **dvakrát**.

Příklad: Kruhový ohřev s ventilátorem na 200°C po dobu 25 minut.

- Pomocí knoflíku (K1) vyberte funkci Kruhový ohřev s ventilátorem.
- Na displeji je zobrazena přednastavená teplota 180°C. Otáčením knoflíku (K2) nastavte teplotu na 200°C.
- Stiskněte tlačítko (4). Otáčením knoflíku (K2) nastavte dobu pečení na 25 minut (skok po 1 minutě).
- Pro potvrzení nastavení stiskněte tlačítko (6), poté dojde k zapnutí spotřebiče.
- Po dokončení ohřevu zazní pěti-násobný zvukový signál. Ohřev je dokončen.

Poznámka: Pro tuto základní funkci není nutné mít nastavený denní čas.

Mikrovlnný ohřev

Mikrovlny se mění na teplo, které ohřívají pokrmy. Mikrovlnný ohřev může být použit samostatně, nebo v kombinaci s vybraným typem ohřevu.

Ohřívání pokrmy stejnoměrně rozrovnějte. Silnější části položte k okraji nádoby. Během ohřevu pokrm zkontrolujte. Dbejte opatrnosti, přehřátý pokrm se může vznítit.

Výkon	Popis ohřevu
100 W	Jemné rozmrazování pokrmů. Zahřívání těsta ke kynutí.
300 W	Rozmrazování pokrmů. Rozpuštění čokolády a másla.
450 W	Ohřívání polévek a rýže.
700 W	Ohřívání pokrmů, hub, měkkýšů a korýšů. Příprava pokrmů obsahujících vejce a sýr.
900 W	Ohřívání pokrmů, vody. Pečení kuřecího masa, ryb a zeleniny.

Nastavení mikrovlnného ohřevu

- V pohotovostním režimu stiskněte tlačítko (1). Na displeji bude zobrazen přednastavený výkon mikrovlnného ohřevu a přednastavená doba ohřevu bude blikat.
- Otáčením knoflíku (K2) nastavíte požadovanou dobu ohřevu.
- Pro přenastavení výkonu mikrovlnného ohřevu stiskněte tlačítko (1).
- Otáčením knoflíku (K2) nastavíte novou hodnotu výkonu ohřevu.
- Pro potvrzení nastavení stiskněte tlačítko (6), poté dojde k zapnutí spotřebiče.
- Po uplynutí nastavené doby ohřevu zazní pěti-násobný zvukový signál.
- Pro ukončení ohřevu stiskněte tlačítko (5) **dvakrát**.

Příklad: Výkon mikrovlnného ohřevu na 300W po dobu 17 minut.

- Stiskněte tlačítko (1) pro výběr mikrovlnného ohřevu. Na displeji se objeví přednastavený výkon ohřevu 900W a přednastavená doba (1 minuta) začne blikat.
- Stiskněte tlačítko (1) pro potvrzení výběru mikrovlnného ohřevu. Pomocí knoflíku (K2) nastavte výkon mikrovlnného ohřevu na 300W.
- Stiskněte tlačítko (4) a pomocí knoflíku (K2) nastavte dobu ohřevu na 17 minut.
- Pro potvrzení nastavení stiskněte tlačítko (6), poté dojde k zapnutí spotřebiče. Doba ohřevu se začne odpočítávat od nastaveného času.
- Po uplynutí doby mikrovlnného ohřevu zazní pěti-násobný zvukový signál. Mikrovlnný ohřev je dokončen.

Poznámka:

- Po zvolení mikrovlnného ohřevu se na displeji vždy zobrazí nejvyšší přednastavená hodnota výkonu (900 W).
- Mikrovlnný ohřev na max. výkon (900 W) může být nastaven max. na 30 minut. Pro ostatní výkonové stupně lze nastavit dobu ohřevu až na 90 minut.
- Při stisknutí tlačítka (6) během ohřevu, se doba ohřevu navýší vždy o 30 vteřin.
- Pokud otevřete dvířka spotřebiče během ohřevu, ochlazovací ventilátor může být ještě nějakou dobu v provozu.

5. Při nastavování času ohřevu pomocí knoflíku (K2) se mění minuty v následujících krocích:
- | | |
|-----------------------|--|
| 00:00 min – 01:00 min | skok po 1 vteřině (platí pro 100, 300, 450, 700 a 900W) |
| 01:00 min – 05:00 min | skok po 10 vteřinách (platí pro 100, 300, 450, 700 a 900W) |
| 05:00 min – 15:00 min | skok po 30 vteřinách (platí pro 100, 300, 450, 700 a 900W) |
| 15:00 min – 01:00 hod | skok po 1 minutě (platí pro 100, 300, 450 a 700W)
(pro 900W platí pouze do 30:00 min) |
| 01:00 hod – 01:30 hod | skok po 5 minutách (platí pro 100, 300, 450 a 700W) |

Rychlý start

- V pohotovostním režimu stiskněte tlačítko (6). Mikrovlnný ohřev je spuštěn po dobu 30 vteřin na 900W.
- Každým stisknutím tlačítka (6) dojde ke zvýšení doby ohřevu o 30 vteřin až na max. dobu ohřevu 30 minut.
- Po dokončení ohřevu zazní pěti-násobný zvukový signál. Funkce rychlého startu mikrovlnného ohřevu je dokončena.
- Pro ukončení funkce rychlého startu stiskněte tlačítko (5) **dvakrát**.

Kombinovaný mikrovlnný ohřev

Tato funkce zahrnuje současný provoz grilu a mikrovlnného ohřevu. Použitím této funkce dosáhnete rychlejšího ohřevu nádobí a pokrmů.

- Otáčením knoflíku (K1) vyberte kombinovaný mikrovlnný ohřev. Během volby se nad knoflíkem (K1) vyobrazuje zvolená funkce ohřevu. Zároveň je vyobrazována i funkce mikrovlnného ohřevu u funkcí, pro které je kombinovaný mikrovlnný ohřev určen.
- Při volbě kombinovaného mikrovlnného ohřevu je na displeji zobrazována doba, výkon, teplota a příp. program.
- Pro změnu výkonu kombinovaného mikrovlnného ohřevu stiskněte tlačítko (1). Otáčením knoflíku (K2) nastavíte novou hodnotu výkonu ohřevu.
- Pro změnu doby kombinovaného mikrovlnného ohřevu stiskněte tlačítko (4). Otáčením knoflíku (K2) nastavíte požadovanou dobu ohřevu.
- Pro změnu teploty kombinovaného mikrovlnného ohřevu stiskněte tlačítko (3). Otáčením knoflíku (K2) nastavíte novou teplotu ohřevu.
- Pro změnu programu kombinovaného mikrovlnného ohřevu stiskněte tlačítko (3). Otáčením knoflíku (K2) nastavíte požadovaný program ohřevu.
- Po uplynutí nastavené doby ohřevu zazní pěti-násobný zvukový signál.
- Pro ukončení ohřevu (pečení) stiskněte tlačítko (5) **dvakrát**.

Příklad: Výkon mikrovlnného ohřevu 100W po dobu 17 minut + Kruhový ohřev s ventilátorem s teplotou 190 °C.

- Pomocí knoflíku (K1) zvolte Kruhový ohřev s ventilátorem + Mikrovlnný ohřev.
- Na displeji začne přednastavená teplota 180°C blikat. Pomocí knoflíku (K2) nastavte požadovanou hodnotu teploty na 190°C.
- Výkon mikrovlnného ohřevu je přednastaven na 300W. Stiskněte tlačítko (1) a následně pomocí knoflíku (K2) nastavte výkon mikrovlnného ohřevu na 100W.
- Stiskněte tlačítko (4) a pomocí knoflíku (K2) nastavte dobu ohřevu na 17 minut.
- Pro potvrzení nastavení stiskněte tlačítko (6), poté dojde k zapnutí spotřebiče. Doba ohřevu se začne odpočítávat od nastaveného času.
- Po uplynutí nastavené doby ohřevu zazní pěti-násobný zvukový signál. Ohřev je dokončen.

Jiný způsob nastavení kombinovaného mikrovlnného ohřevu

- Pomocí knoflíku (K1) zvolte Kruhový ohřev s ventilátorem.
- Na displeji začne přednastavená teplota 180°C blikat. Pomocí knoflíku (K2) nastavte požadovanou hodnotu teploty na 190°C.
- Stiskněte tlačítko (4) a pomocí knoflíku (K2) nastavte dobu ohřevu na 17 minut.

- Stiskněte tlačítko (1). Na displeji začne přednastavená hodnota výkonu (300W) blikat. Pomocí knoflíku (K2) nastavte výkon mikrovlnného ohřevu na 100W.
- Pro potvrzení nastavení stiskněte tlačítko (6), poté dojde k zapnutí spotřebiče. Doba ohřevu se začne odpočítávat od nastaveného času.
- Po uplynutí doby mikrovlnného ohřevu zazní pěti-násobný zvukový signál. Mikrovlnný ohřev je dokončen.

Poznámka: Tuto funkci můžete použít pro všechny výkonové stupně ohřevu, kromě 900W.

Poznámky

- Pokud dojde během ohřevu (pečení) k otevření dvířek spotřebiče, je provoz pozastaven při jakékoliv zvolené funkci. Pro pokračování ohřevu (pečení) zavřete dvířka spotřebiče a stiskněte tlačítko (6).
- Pro pozastavení ohřevu (pečení) stiskněte tlačítko (5). Pro pokračování ohřevu (pečení) stiskněte tlačítko (6).
- Změnu doby ohřevu (pečení) je možné provést kdykoliv. Stiskněte tlačítko (4). Na displeji začne doba ohřevu (pečení) blikat.
- Otáčením knoflíku (K2) nastavíte novou hodnotu doby ohřevu (pečení).
- Pro potvrzení nově nastavené hodnoty a pro pokračování ohřevu (pečení) stiskněte tlačítko (4).
- Změnu teploty je možné provést kdykoliv. Stiskněte tlačítko (3). Na displeji začne nastavená teplota blikat.
- Otáčením knoflíku (K2) nastavíte novou hodnotu teploty.
- Pro potvrzení nově nastavené hodnoty a pro pokračování ohřevu (pečení) stiskněte tlačítko (3).
- Změnu výkonu mikrovlnného ohřevu je možné provést kdykoliv. Stiskněte tlačítko (1). Na displeji začne výkon mikrovlnného ohřevu blikat.
- Otáčením knoflíku (K2) nastavíte novou hodnotu výkonu ohřevu.
- Pro potvrzení nově nastavené hodnoty a pro pokračování ohřevu stiskněte tlačítko (1), nebo vyčkejte několik vteřin a nastavená hodnota se uloží automaticky.
- Po uplynutí nastavené doby ohřevu (pečení) zazní pěti-násobný zvukový signál. Ohřev je dokončen.
- Pro zrušení zvolené funkce stiskněte tlačítko (5) **dvakrát**.

VHODNÉ/NEVHODNÉ NÁDOBÍ PRO MIKROVLNNÝ OHŘEV

Vhodné (použitelné) nádobí pro mikrovlnný ohřev

Druh nádobí	Poznámka
Hliníková fólie	Pro mikrovlnný ohřev mohou být použity pouze malé kousky fólie k zakrytí částí potravin, které se připravují rychleji než ostatní. Fólie stíní mikrovlnnému záření a tím zpomaluje dobu přípravy. Dbejte opatrnosti, aby se fólie nedostal do blízkosti stěn, může vzniknout nebezpečné jiskření. Okraj fólie by měl být nejméně 2,5 cm od vnitřních stěn spotřebiče.
Žárovzdorné nádoby ze skla Sklokeramické nádoby Porcelánové nádoby Keramické nádoby Tepelně odolný plast	Dodržujte instrukce výrobce. Nepoužívejte poškozené nádoby.
Sáčky pro mikrovlnný ohřev	Dodržujte instrukce výrobce. Nesmí obsahovat kovové části. Sáček na několika místech propíchněte, aby mohla vzniklá pára unikat.

Nevhodné (nepoužitelné) nádoby

Druh nádoby	Poznámka
Hliníkové pečící plechy a podnosy	Mohou způsobit jiskření nebo vznik elektrického oblouku.
Kovové nádoby	Zabraňuje průniku mikrovln.
Nádoby s kovovými ozdobami, kovovými doplňky nebo držadly, kovové přístroje	Může způsobovat jiskření a vznik požáru.
Kovové sponky a zavírací pásky	Může způsobovat jiskření a vznik požáru.
Papírové sáčky	Při delším ohřevu mohou způsobit vznik požáru.
Mikroténová a polyetylenová folie nebo pěna	Může se roztavit a způsobit požár.
Dřevěné nádoby	Vysušuje se a může prasknout.

V případě, že výrobce zaručuje použitelnost nádobí, které má zlaté/stříbrné doplňky, může být takovéto nádobí použito.

Pozor – jiskření!

Kov (např. lžička) musí být ve sklenici umístěna minimálně 2 cm od stěn spotřebiče a vnitřní strany dvířek. Jiskření by mohlo poškodit sklo a stěny spotřebiče.

Automatické programy

Zvolením automatického programu můžete ohřát pokrm velmi snadno. Automatický program umožňuje optimální nastavení. Na výběr je k dispozici až 13 programů.

Číslo programu	Funkce	Použití
P01**	Vaření zeleniny	Čerstvá zelenina
P02**	Přílohy	Vaření oloupaných brambor
P03*	Pečení příloh	Pečení oloupaných brambor. Pozn.: Po zaznění zvukového signálu brambory otočte. Po zavření dvířek spotřebiče stiskněte tlačítko (6) a ohřev bude pokračovat.
P04	Pečení drůbežního nebo rybiho masa	Kousky kuřecího nebo rybiho masa. Pozn.: Po zaznění zvukového signálu pokrm otočte. Po zavření dvířek spotřebiče stiskněte tlačítko (6) a ohřev bude pokračovat.
P05*	Pečení těsta	Pečení koláčů
P06*	Pečení těsta	Pečení jablečného koláče nebo závínu
P07*	Pečení těsta	Pečení listového těsta (např. kisch)
P08**	Ohřev	Ohřev nápojů, polévek

P09**	Ohřev	Ohřev hotových pokrmů na talíři
P10**	Ohřev	Ohřev omáček, dušených pokrmů
P11*	Zmražený pokrm	Zmražená pizza
P12*	Zmražený pokrm	Zmražené hranolky. Pozn.: Po zaznění zvukového signálu pokrm otočte. Po zavření dvířek spotřebiče stiskněte tlačítko (6) a ohřev bude pokračovat.
P13*	Zmražený pokrm	Zmražené těstoviny

* Nutnost předehřátí spotřebiče.

** Použití pouze s mikrovlnným ohřevem.

- Otáčením knoflíku (K1) vyberte funkci Automatického programu **A**.
- Na displeji je zobrazen přednastavený program, doba a hmotnost pokrmu.
- Otáčením knoflíku (K2) nastavíte požadovaný program ohřevu.
- Pro změnu hmotnosti pokrmu stiskněte tlačítko (3). Pomocí knoflíku (K2) nastavíte požadovanou hmotnost pokrmu. Pro potvrzení nově nastavené hodnoty stiskněte tlačítko (3), nebo vyčkejte několik vteřin a nastavená hodnota se uloží automaticky.
- Pro potvrzení nastavení stiskněte tlačítko (6), poté dojde k zapnutí spotřebiče. Doba ohřevu se začne odpočítávat od nastaveného času.
- Po uplynutí nastavené doby ohřevu (pečení) zazní pěti-násobný zvukový signál. Ohřev je dokončen.
- Pro zrušení zvolené funkce stiskněte tlačítko (5) **dvakrát**.

Příklad: Program č. 3 s hmotností pokrmu 1 kg.

- Pomocí knoflíku (K1) zvolte automatický program **A**. Na displeji se zobrazí přednastavený program č. 1.
- Pomocí knoflíku (K2) vyberte požadovaný program.
- Stiskněte tlačítko (3).
- Knoflíkem (K2) nastavte hmotnost pokrmu. Doba ohřevu se bude měnit dle nastavené hmotnosti pokrmu.
- Pro potvrzení nastavení stiskněte tlačítko (6), poté dojde k zapnutí spotřebiče. Doba ohřevu se začne odpočítávat.
- Po uplynutí doby ohřevu zazní pěti-násobný zvukový signál. Ohřev je dokončen.

Poznámka:

- Při volbě automatického programu umístěte pokrm vždy do studeného varného prostoru.
- Přenastavení automatického programu lze pouze v případě, kdy na displeji bliká přednastavený program.
- Dobu ohřevu měnit nelze. Doba ohřevu se mění dle nastavované hmotnosti pokrmu.
- Po spuštění zvoleného automatického programu a nastavené hmotnosti pokrmu, nemohou být parametry pro daný program změněny.
- Při zvolené funkci předehřevu se na panelu rozsvítí příslušný symbol . Po dokončení předehřevu zazní zvukový signál a symbol předehřevu začne na displeji blikat.

Rozmrazovací programy

Při rozmrazování umístěte pokrm na nízký grilovací stojan. K dispozici jsou 2 rozmrazovací programy.

Číslo programu	Funkce	Rozsah hmotnosti [kg]	Použití
d01	Rozmrazování masa, drůbeže a ryb	0.20–1.00	Po zaznění zvukového signálu pokrm otočte. Po zavření dvířek spotřebiče stiskněte tlačítko (6) a ohřev bude pokračovat.
d02	Rozmrazování pečiva, těsta, ovoce a zeleniny	0.10–0.50	

- Pomocí knoflíku (K1) zvolte program pro rozmrazování. Symbol pro rozmrazování *  bude zobrazen v levé části panelu nad knoflíkem (K1).
- Na displeji je zobrazen přednastavený program, doba a hmotnost pokrmu.
- Otáčením knoflíku (K2) nastavíte požadovaný program ohřevu.
- Pro změnu hmotnosti pokrmu stiskněte tlačítko (3). Pomocí knoflíku (K2) nastavíte požadovanou hmotnost pokrmu. Pro potvrzení nově nastavené hodnoty stiskněte tlačítko (3), nebo vyčkejte několik vteřin a nastavená hodnota se uloží automaticky.
- Pro potvrzení nastavení stiskněte tlačítko (6), poté dojde k zapnutí spotřebiče. Doba ohřevu se začne odpočítávat od nastaveného času.
- Po uplynutí nastavené doby ohřevu (pečení) zazní pěti-násobný zvukový signál. Ohřev je dokončen.
- Pro zrušení zvolené funkce stiskněte tlačítko (5) **dvakrát**.

Poznámka:

- Pro nastavení rozmrazovacího programu je nutné znát váhu pokrmu (masa).
- Pokrm určený k rozmrazování musí být zbaven jakéhokoliv obalového materiálu.
- Přenastavení programu pro rozmrazování lze pouze v případě, kdy na displeji bliká přednastavený program.
- Dobu ohřevu měnit nelze. Doba ohřevu se mění dle nastavené hmotnosti pokrmu.
- Při rozmrazování masa nebo drůbeže vzniká voda. Při otáčení masa, nebo drůbeže tuto přebytečnou vodu vylijte. V žádném případě ji nepoužívejte k dalšímu zpracování a nedovolte, aby přišla do styku s jinými potravinami.
- Po dokončení ohřevu by měl být rozmražený pokrm ponechán v klidu dalších 10 až 30 minut uvnitř spotřebiče. Docílí se tím rovnoměrnějšího rozvodu tepla uvnitř spotřebiče. Velké kusy pokrmu (masa) vyžadují delší dobu odpočinku než menší kusy.
- Po dokončení rozmrazovacího programu mohou být silnější kousky masa uvnitř stále zmrzlé.

POKROČILÉ FUNKCE SPOTŘEBIČE



Rychlý předehřev

Volbou této funkce dosáhnete výrazně rychleji požadované teploty.

Funkce	Použití rychlého předehřevu
Gril	NE
Gril s ventilátorem	ANO
Kruhový ohřev s ventilátorem	ANO
Pizza funkce	ANO

Mikrovlnný ohřev	NE
Gril + Mikrovlnný ohřev	NE
Kruhový ohřev s ventilátorem + Mikrovlnný ohřev	ANO
Gril s ventilátorem + Mikrovlnný ohřev	ANO
Pizza funkce + Mikrovlnný ohřev	ANO

Nastavení rychlého předehřevu

- Pomocí knoflíku (K1) zvolte požadovanou funkci ohřevu (pečení) a pomocí knoflíku (K2) nastavte teplotu.
- Stiskněte tlačítko (2). Na displeji se objeví symbol .
- Pro potvrzení nastavení stiskněte tlačítko (6), následně dojde k zapnutí spotřebiče.
- Pro zrušení funkce rychlého předehřevu stiskněte tlačítko (5) nebo tlačítko (2).
- Po zaznění zvukového signálu začne na displeji symbol  blikat. Funkce rychlého předehřevu je dokončena.
- Umístěte pokrm do spotřebiče, nastavte požadovanou funkci, dobu a teplotu ohřevu (pečení).

Poznámka:

- Během rychlého předehřevu je funkce mikrovlnného ohřevu vypnuta.
- Funkce rychlého předehřevu lze zrušit i otevřením dvířek spotřebiče.

Funkce připomenutí



Tuto funkci lze nastavit pouze v případě, kdy je spotřebič v pohotovostním režimu. Tato funkce Vám pomůže připomenout začátek pečení v určitém čase, který lze nastavit od 0:01 min do 5:00 hod. Pro nastavení funkce připomenutí postupujte následovně:

- V pohotovostním režimu stiskněte tlačítko (4).
- Otočte knoflíkem (K2) pro nastavení času funkce připomenutí.
- Stiskněte tlačítko (6) pro potvrzení nastaveného času. Čas se bude odpočítávat.

Poznámka:

- Po dokončení odpočtu nastaveného času dojde k pěti-násobnému pípnutí.
- Při nastavování funkce připomenutí můžete tuto funkci zrušit stisknutím tlačítka (5).
- Pro zrušení nastaveného času funkce připomenutí stiskněte tlačítko (5).

Funkce dětský zámek

- Pro uzamknutí spotřebiče stiskněte v pohotovostním režimu tlačítko (2) po dobu 3 vteřin.
- Po této době se ozve zvukový signál a na displeji se zobrazí ikona , která označuje uzamknutí spotřebiče.
- Pro odemknutí spotřebiče stiskněte tlačítko (2) po dobu 3 vteřin.
- Po této době se ozve zvukový signál a z displeje zmizí ikona .

Poznámka:

- Po aktivování dětského zámku spotřebič nereaguje na jakékoliv nastavování.
- Dětský zámek lze aktivovat pouze v pohotovostním režimu. Při jakékoliv nastavené funkci ohřevu (pečení) dětský zámek aktivovat nelze.

Automatické zapnutí/vypnutí osvětlení spotřebiče

Po otevření dvířek spotřebiče dojde k automatickému zapnutí vnitřního osvětlení. Po zavření dvířek spotřebiče se vnitřní osvětlení automaticky vypne. V průběhu a při pozastavení ohřevu (pečení) je vnitřní osvětlení zapnuté.

Ochlazovací ventilátor

Ventilátor je umístěn na horní stěně spotřebiče a vytváří cirkulaci chladného vzduchu uvnitř nábytku. Ventilátor se zapíná automaticky se zapnutím spotřebiče. Pokud je program ohřevu (pečení) dokončen, nebo přerušen ochlazovací ventilátor je stále aktivní do té doby, než teplota spotřebiče klesne pod bezpečnou mez.



VENTILAČNÍ OTVORY

POZOR!

Nezakrývejte ventilační otvory. Může dojít k přehřátí a následnému poškození spotřebiče.

TIPY PRO ÚSPORU ENERGIE

1. Spotřebič přehřejte na požadovanou teplotu, která je uvedena v receptech, nebo dle tabulek v tomto návodu.
2. Pro pečení používejte tmavé, černě lakované nebo smaltované pečicí formy. Tyto formy velmi dobře absorbují teplo.
3. Během ohřevu (pečení) otevírejte dvířka spotřebiče velmi zřídka.
4. Po delší době pečení, můžete spotřebič vypnout 10 minut před dokončením pečení a využít tak zbytkové teplo pro dokončení pokrmu.

ČISTĚNÍ A ÚDRŽBA

Pro zachování dobrého vzhledu a spolehlivosti dbejte o čistotu spotřebiče. Moderní konstrukce spotřebiče zjednodušuje údržbu na minimum. Části spotřebiče, které přicházejí do styku s potravinami, je potřeba pravidelně čistit.

- Před údržbou a čišťením vypojte přívodní kabel ze zásuvky elektrického napětí nebo vypněte jistič elektrické zásuvky spotřebiče.
- Vyčkejte, až vnitřek spotřebiče nebude horký, ale bude mít vlažnou teplotu – čišťení jde lépe než ve studeném stavu.
- Vnější povrch spotřebiče čistěte vlhkým hadříkem, jemným kartáčkem nebo jemnou houbou a poté vytřete do sucha.
- Dno a strop spotřebiče můžete otřít vlhkým hadříkem, měkkým kartáčkem nebo houbičkou. Při silném znečištění použijte teplou vodu s neagresivním saponátem.
- Nepoužívejte hrubé abrazivní čisticí prostředky nebo ostré kovové škrabky na čišťení skel dvířek spotřebiče, protože mohou poškrábat povrch nebo může dojít k rozbití skla.
- Nenechávejte nikdy agresivní nebo kyselé látky (citronová šťáva, ocet) na smaltovaných, lakovaných nebo nerezových částech.
- K čišťení spotřebiče nepoužívejte parní čistič!
- Zásuvnou skleněnou pánev, nízký grilovací stojan a rošt je možné umývat v myčce nádobí.
- Před dalším použitím spotřebiče nechte všechny povrchy vyschnout.

Povrch	Čisticí prostředky
Přední část spotřebiče	Horká mýdlová voda: Vlhkým hadříkem umyjte a následně čistým suchým hadříkem osušte do sucha. Nepoužívejte skleněné čisticí prostředky nebo kovové a skleněné škrabky pro čišťení.
Přední část spotřebiče s nerezovou ocelí	Horká mýdlová voda: Vlhkým hadříkem umyjte a následně čistým suchým hadříkem osušte do sucha. Jakmile to bude možné, odstraňte skvrny od vodního kamene, mastnoty, škrobu a bílkovin (např. vaječný bílek). Díky těmto zbytkům, se může na povrchu tvořit koroze. Čisticí prostředky na nerezovou ocel se dají zakoupit ve specializovaných prodejnách. Nepoužívejte skleněné čisticí prostředky nebo kovové a skleněné škrabky pro čišťení.

Vnitřní prostor	Horká mýdlová voda nebo octový roztok: Vlhkým hadříkem umyjte a následně čistým suchým hadříkem osušte do sucha. Je-li vnitřní povrch silně znečištěn: Pro vyčištění nepoužívejte brusné materiály, spreje nebo jiné agresivní čističe. Nevhodné jsou drátěnky, hrubé houbičky a čističe na pánve, které mohou poškrábat povrch spotřebiče. Po vyčištění nechte důkladně vyschnout.
Výklenky spotřebiče	Vlhký hadřík: Zajistěte, aby se do vnitřní části pohonu otočného talíře nedostala žádná voda.
Grilovací stojan	Horká mýdlová voda: K čišťení používejte čisticí přípravky na nerezovou ocel, nebo je možné umýt stojany v myčce nádobí.
Skla dvířek	Přípravek na čišťení skla: Vlhkým hadříkem umyjte a následně čistým suchým hadříkem osušte do sucha. Pro čišťení nepoužívejte skleněné čisticí prostředky nebo kovové a skleněné škrabky.
Těsnění	Horká mýdlová voda: Pouze očistěte vlhkým hadříkem, nedrhňte. Pro čišťení nepoužívejte kovové nebo skleněné škrabky.

Poznámka:

Nepříjemných pachů, např. po přípravě ryb, je možné se zbavit velmi snadno. Do šálku vody přidejte několik kapek citrónové šťávy. Do šálku s vodou umístěte lžičku, tím se docílí opožděného varu. Šálek s vodou a lžičkou umístěte doprostřed na otočný talíř tak, aby se lžička nedotýkala stěn spotřebiče. Poté zapněte mikrovlnný ohřev na maximální výkon na 1 až 2 minuty.

AKRYLAMID V POTRAVINÁCH

Které potraviny jsou postiženy?

Akrylamid především vzniká v obilí a v bramborových výrobcích, které jsou zahřáté na vysokou teplotu, jako jsou bramborové lupínky, hranolky, topinky, rohlíky, chléb, jemné pečivo (např. sušenky, perník).

Tipy pro udržení akrylamidu na minimum při přípravě jídla	
Všeobecné	Udržování minimální doby vaření. Vaření pokrmu, do doby dokud není povrch zlatohnědý, ale ne příliš tmavý. Větší a silnější pečivo obsahuje méně akrylamidu.
Pečení sušenek Hranolky	Max. 200°C na horní/spodní topné těleso nebo max. 180°C na Kruhový ohřev s ventilátorem. Max. 190°C na horní/spodní topné těleso nebo max. 170°C na Kruhový ohřev s ventilátorem. Bílek nebo žloutek snižuje tvorbu akrylamidů. Rovnoměrně rozložte na pečicí plech. Vařte alespoň 400g na plechu najednou, aby nedocházelo k vysoušení.

INSTALACE SPOTŘEBIČE

- **Nezvedejte spotřebič za držadlo dvířek!**
- **Na závady způsobené nesprávnou instalací se nevztahuje záruka.**
- Odpovědnost za instalaci spotřebiče má kupující, ne výrobce.
- Výrobce nenese jakoukoliv odpovědnost za škody způsobené na osobách, zvířatech a věcech v důsledku nesprávné instalace.
- Umístění spotřebiče do vhodného nábytku zajistí jeho správnou funkci.
- Spotřebič se instaluje do typizovaného kuchyňského nábytku, který je určen pro vestavné spotřebiče, nebo do vhodně upraveného nábytku, který má rozměry dle Obr. 1.
- Spotřebič může být umístěn jak pod kuchyňskou linkou, tak i ve stojaté skříňce (Obr. 1).
- Kuchyňský nábytek musí být vyroben z tepelně odolného materiálu odolávajícím teplotám nejméně 120°C. Materiály a použité lepidla musí odolávat oteplení spotřebiče odpovídající normě ČSN EN 60335-2-6. Materiály a lepidla, které neodpovídají uvedeným normám, se mohou zdeformovat nebo odlepit.
- Všechny ochranné kryty musí být umístěny pevně na svém místě tak, aby je nebylo možné odstranit bez speciálního nářadí.
- Zadní deska kuchyňské linky musí být odstraněna, aby byla zajištěna vhodná cirkulace vzduchu kolem spotřebiče.
- Pokud je umístěna nad spotřebičem varná deska, musí být mezi těmito dvěma spotřebiči mezera alespoň 50 mm.

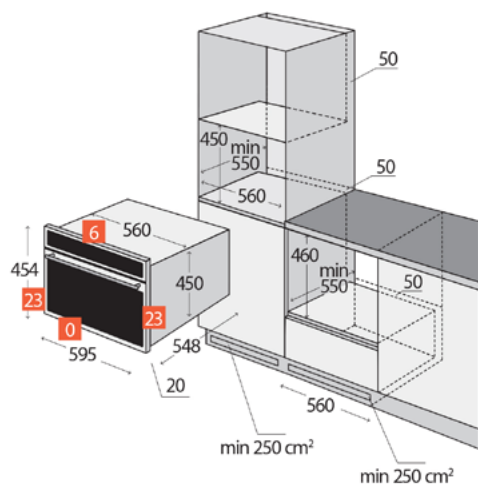

(Obr. 1)

Připojení do elektrické sítě

- Ověřte, zda připojované napětí a proudové jističení odpovídá hodnotám na typovém štítku spotřebiče. Doporučujeme použít samostatný zásuvkový obvod s jističem 16A.
- Používejte pouze zásuvky elektrického napětí s uzemněním.
- Nepoužívejte rozbočovací zásuvky, konektory ani prodlužovací kabely. Mohly by způsobit nebezpečí z přehřátí.
- Zástrčka přívodního kabelu spotřebiče musí být volně přístupná i po její instalaci.
- Změny připojení může provádět jen kvalifikovaný odborník.
- Elektrická bezpečnost spotřebiče může být garantována pouze tehdy, pokud je ochranná svorka spotřebiče spojena s ochranným vodičem elektrické rozvodové sítě.
- Výrobce nenese odpovědnost za poškození osob nebo věcí v důsledku chybějícího nebo špatného ochranného spojení.
- Přívodní kabel musí být umístěn tak, aby se nedostal do kontaktu s horkými částmi spotřebiče a aby nebyl deformován a nadměrně ohýbán.

Při instalaci spotřebiče dodržujte následující postup:

1. Před prvním použitím odstraňte ze spotřebiče všechny obaly a marketingové materiály.
2. Požadované rozměry skříňky pro vestavbu jsou na Obr. 1. Z důvodu účinné cirkulace vzduchu musí být spotřebič umístěn podle rozměrů na obrázcích a skříňka musí být konstruována tak, aby do její spodní části mohl proudit vzduch. Za zadní stěnou spotřebiče v zabudovaném stavu musí být mezera minimálně 50 mm.
3. Spotřebič zasuňte na kraj skříňky a prostrčte přívodní kabel skrz zadní stěnu skříňky tak, aby byla po instalaci přístupná jeho zástrčka.
4. Opatrně zasuňte spotřebič do skříňky na zvolené místo. Dbejte, aby nedošlo ke skřípnutí přívodního kabelu.
5. Upevněte spotřebič ke skříňce zašroubováním 2 šroubů do otvorů v přední stěně rámu spotřebiče. Otvory jsou viditelné po otevření dvířek.
6. Připojte přívodní kabel do zásuvky elektrického napětí.

Demontáž

Pokud demontujete spotřebič, je důležité dodržet správné pořadí úkonů:

1. Nejdříve odpojte přívodní kabel od elektrické sítě (vytáhněte zástrčku nebo vypněte jistič).
2. Uvolněte upevňovací šrouby.
3. Vysuňte spotřebič a přitom opatrně vytáhněte pří vodní kabel.

PRŮVODCE ŘEŠENÍM PROBLÉMŮ

Pomocí následujícího návodu vyřešíte drobné závady, které mohou být opraveny bez kontaktování servisního střediska. Některé z nich mohou být způsobeny nesprávným používáním spotřebiče.

Montáž a oprava elektrického zařízení může být prováděna pouze kvalifikovanou osobou. Opravy a další manipulace se spotřebičem neoprávněnou osobou mohou být nebezpečné.

Popis závady	Možná příčina	Řešení
Spotřebič nefunguje	Vadný jistič	V rozvaděči zkontrolujte jistič, zda je v provozuschopném stavu.
	Zástrčka není připojena do zásuvky	Zapojte zástrčku do zásuvky.
	Výpadek elektrického proudu	Zkontrolujte, zda jsou světla v kuchyni funkční.
Spotřebič nefunguje. Na displeji je zobrazen symbol 	Dětský zámek je aktivován	Deaktivujte dětský zámek (viz kapitola Funkce dětský zámek).
Na displeji je zobrazen čas 0:00	Výpadek elektrického proudu	Nastavte denní čas.
Mikrovlnný ohřev nefunguje	Dveře nejsou úplně zavřené	Zkontrolujte, zda se ve dvířkách spotřebiče nenacházejí zbytky pokrmu, nebo případné nečistoty.
Ohřev pokrmu pomocí mikrovlnného ohřevu trvá příliš dlouho	Zvolený výkon mikrovlnného ohřevu je příliš nízký	Nastavte vyšší úroveň ohřevu.
	Do spotřebiče byla pro ohřev umístěna větší porce pokrmu	Dvojnásobné množství ohřivaného pokrmu = téměř dvojnásobný čas ohřevu.
	Pokrm je chladnější než obvykle	Během ohřevu pokrm promíchejte, nebo obračejte.

Otočný talíř vrže nebo drnčí	Špína nebo nečistoty v oblasti kolem otočného kruhového talíře	Důkladně vyčistěte válečky a dno spotřebiče pod otočným talířem.
Konkrétní funkce nebo úroveň výkonu nelze nastavit	Nelze nastavit teplota, výkon nebo kombinovaná funkce ohřevu	Zvolte jinou funkci ohřevu (pečení).
Na displeji je zobrazeno chybové hlášení E1	Vypínací funkce teplotního čidla byla aktivována	Obraťte se na servisní středisko.
Na displeji je zobrazeno chybové hlášení E4	Vypínací funkce teplotního čidla byla aktivována	Obraťte se na servisní středisko.
Na displeji je zobrazeno chybové hlášení E11	Vlhkost v ovládacím panelu	Ovládací panel nechte vyschnout.
Na displeji je zobrazeno chybové hlášení E17	Funkce rychlého ohřevu selhala	Obraťte se na servisní středisko.

OCHRANA ŽIVOTNÍHO PROSTŘEDÍ

- Preferujte recyklaci obalových materiálů a starých spotřebičů.
- Krabice od spotřebiče může být dána do sběru tříděného odpadu.
- Plastové sáčky z polyethylénu (PE) odevzdejte do sběrného materiálu k recyklaci.

Recyklace spotřebiče na konci jeho životnosti:

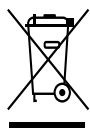

Tento spotřebič je označen v souladu s Evropskou směrnicí 2012/19/EU o elektrickém odpadu a elektrických zařízeních (WEEE). Symbol na výrobku nebo jeho balení udává, že tento výrobek nepatří do domácího odpadu. Je nutné odvést ho do sběrného místa pro recyklaci elektrického a elektronického zařízení. Zajištěním správné likvidace tohoto výrobku pomůžete zabránit negativním důsledkům pro životní prostředí a lidské zdraví, které by jinak byly způsobeny nevhodnou likvidací tohoto výrobku. Likvidace musí být provedena v souladu s předpisy pro nakládání s odpady. Podrobnější informace o recyklaci tohoto výrobku zjistíte u příslušného místního úřadu, služby pro likvidaci domovního odpadu nebo v obchodě, kde jste výrobek zakoupili.

POĎAKOVANIE

Ďakujeme vám, že ste si kúpili výrobok značky Concept a prajeme vám, aby ste boli s našim výrobkom spokojní počas celého obdobia jeho používania.

Pred prvým použitím pozorne preštudujte celý návod na obsluhu a potom si ho odložte. Zabezpečte, aby všetci, ktorí budú tento výrobok používať, boli oboznámení s týmto návodom.

OBSAH

Technické parametre
Dôležité upozornenia
Kondenzácia vody
Rádiové rušenie
Popis výrobku
Popis ovládacieho panela
Jednotlivé funkcie spotrebiča
Návod na obsluhu
Základné funkcie spotrebiča
Vhodný/nevhodný riad na ohrievanie v mikrovlnnej rúre
Pokročilé funkcie spotrebiča
Tipy na úsporu energie
Čistenie a údržba
Akrylamid v potravinách
Inštalácia prístroja
Sprievodca riešením problémov
Ochrana životného prostredia

Technické parametre	
Napätie	230 V ~ 50 Hz
Max. príkon	3 350 W
Príkon mikrovln	1 650 W
Výkon mikrovln	900 W
Frekvencia mikrovln	2 450 MHz
Príkon grilovacieho telesa	1 750 W
Príkon kruhového zadného telesa	1 750 W
Rozsah nastavenia teploty	50–230 °C
Rozmery pre inštaláciu (š x h x v)	560 x 550 x 450 mm
Vonkajšie rozmery (š x h x v)	595 x 568 x 454 mm
Vnútorne rozmery (š x h x v)	420 x 420 x 250 mm
Vnútorný objem	44 l
Hmotnosť	41 kg
Priemer taniera	360 mm
Hladina akustického výkonu	< 63 dB(A)

Výrobca si vyhradzuje právo na prípadné technické zmeny, tlačové chyby a odlišnosti vo vyobrazení bez predošlého upozornenia.

DÔLEŽITÉ UPOZORNENIA

Pri dodaní kombinovanej rúry

- Ihneď po dodaní skontrolujte obal a prístroj, či sa počas prepravy nepoškodil.
- POZOR! Niektoré rohy a hrany prístroja, ktoré budú po inštalácii skryté, môžu byť ostré! Dbajte na opatrnosť, aby ste zabránili poraneniu!
- Ak je prístroj poškodený, nezačínajte ho používať. Čo najskôr sa obráťte na dodávateľa.
- Pred prvým použitím odstráňte z prístroja všetok obal a marketingové materiály.
- Obalový materiál odložte mimo dosahu detí alebo zlikvidujte.

Pri inštalácii

- Nepoužívajte prístroj inak, než je uvedené v tomto návode.
- Tento prístroj sa môže používať v domácnostiach a podobných priestoroch, ako sú:
 - Kuchynské kúty v obchodoch, kanceláriách a ostatných pracoviskách.
 - Spotrebiče používané v poľnohospodárstve.
 - Spotrebiče používané hosťami v hoteloch, motelloch a iných oblastiach.
 - Spotrebiče používané v podnikoch zaisťujúcich nocľah s raňajkami.
- Nepoužívajte prístroj, ak ste bosí.
- Nepoužívajte spotrebič bez otočného taniera.
- **Otočný tanier má nosnosť max. 5 kg**
- Nesiahajte na prístroj vlhkými alebo mokrymi rukami.
- Do vnútorného priestoru prístroja nekladajte nadmerne veľké potraviny ani kovové predmety. Mohli by zapríčiniť požiar.
- Vo vnútornom priestore prístroja nič neskladujte.
- Nenalievajte vodu do vnútorného priestoru spotrebiča, ak je horúci – môže dôjsť k uvoľneniu veľkého množstva pary. Výkyvy teploty môžu spotrebič poškodiť.
- Nesadajte a nestúpajte na otvorené dverka spotrebiča.
- Nedovoľte deťom a nesvojprávnym osobám používať prístroj, používajte ho mimo ich dosahu.
- Deti sa nesmú s prístrojom hrať.
- Dbajte na zvýšenú opatrnosť, ak sa prístroj používa v blízkosti detí.
- Nedovoľte, aby sa prístroj používal ako hračka.
- Tento prístroj môže používať deti od 8. roku veku a osoby so zníženými fyzickými, zmyslovými alebo duševnými schopnosťami alebo bez príslušných skúseností a znalostí, ak sú pod dohľadom alebo boli oboznámené s pokynmi o používaní prístroja bezpečným spôsobom a rozumejú jeho rizikám.
- POZOR! Pri otváraní dveriek sa môže uvoľniť veľké množstvo pary alebo môže vystreknúť masť. Buďte veľmi opatrní. Nebezpečenstvo oparenia!
- Nedotýkajte sa horúceho povrchu a vykurovacích telies počas používania ani ihneď po použití spotrebiča.
- V prípade poruchy prístroj vypnite a vytiahnite zástrčku zo zásuvky elektrického napätia.
- Pri odpájaní prístroja zo zásuvky elektrického napätia nikdy nefahajte za prívodný kábel, ale uchopte zástrčku a ťahom prístroj odpojte.
- Prívodný kábel ani zástrčku neponárajte do vody ani do inej kvapaliny.
- Pravidelne kontrolujte prístroj aj prívodný kábel, či nie sú poškodené.
- Poškodený prístroj nezapínajte.
- Nepoužívajte spotrebič, ak sú dverka alebo tesnenie dveriek poškodené. Dajte ich opraviť do autorizovaného servisu.
- Nepoužívajte iné príslušenstvo, než ktoré odporúča výrobca.
- Nepoužívajte príslušenstvo, ktoré má poškodenú povrchovú úpravu, je opotrebované alebo má iné defekty.
- Domáce čistenie a údržbu nesmú robiť deti, ak nedosiahli 8 rokov a nemajú nad sebou dozor.

POZOR!

Spotrebič otvárajte len nakrátko, na vloženie alebo vybratie pokrmov, aby nedošlo k zraneniu, napr. zakopnutiu. Deti by sa mohli do spotrebiča zatvoriť (hrozí nebezpečenstvo udusenía) alebo byť vystavené inému nebezpečenstvu.

KONDENZÁCIA VODY

Pri pečení pokrmov s vyšším obsahom vody buďte opatrní pri otváraní spotrebiča. Dochádza k nárazu horúceho vzduchu so studeným a na dverkách môže kondenzovať para, ktorá sa premení na vodu a následne môže stekať do spodnej časti spotrebiča. Tento jav sa dá obmedziť menej častým otváraním dveriek spotrebiča. Prípadnú kondenzovanú vodu treba utrieť handričkou alebo servítkou, aby sa pod spotrebičom nepoškodil nábytok.

Prípadné poruchy

- Prístroj môže opravovať a robiť v ňom zásahy iba kvalifikovaný odborník.
- Pri opravách a zásahoch musí byť prístroj odpojený z elektrickej siete. Vypnite istič alebo vytiahnite zástrčku zo zásuvky elektrického napätia.
- Pri odpájaní prístroja zo zásuvky elektrického napätia nikdy nefahajte za prívodný kábel, ale uchopte zástrčku a ťahom prístroj odpojte.

Ak nedodržíte pokyny výrobcu, prípadná oprava nebude uznaná ako záručná.

RÁDIOVÉ RUŠENIE

Funkcie spotrebiča môže spôsobiť rušenie rádia, TV a podobných spotrebičov. Toto rušenie možno redukovat alebo eliminovat nasledovnými opatreniami:

1. Čistite dverka a tesniaci povrch rúry.
2. Nastavte prijímaciu anténu rádia a TV.
3. Premiestnite prijímač s ohľadom na spotrebič.
4. Prijímač umiestnite ďalej od spotrebiča.
5. Spotrebič zapojte do inej zásuvky, aby ďalšie spotrebiče boli na iných elektrických okruhoch.

POPIS VÝROBKU

- 1 Ovládací panel
- 2 Držadlo dveriek
- 3 Dvierka
- 4 Okno dveriek

Príslušenstvo

- A Otočný kruhový tanier
- B Nízky grilovací stojan
- C Rošt
- D Zásuvná sklenená panvica



A



B

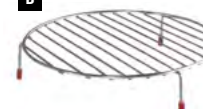

C



D



POPIS OVLÁDACIEHO PANELA



- K1** Gombík funkcií
K2 Gombík parametrov
1 Tlačidlo mikrovlnného ohrievania
2 Tlačidlo rýchleho predhrievania (krátke stlačenie) a detské poistky (dlhé stlačenie)
3 Tlačidlo teploty / hmotnosti
4 Tlačidlo času
5 Tlačidlo stop (pause)
6 Tlačidlo štart

JEDNOTLIVÉ FUNKCIE SPOTREBIČA

Symbol	Popis funkcie
	Rozmrazovanie: Cirkulácia vzduchu umožňuje rýchlejšie rozmrazenie jedla. Je to šetrný a zároveň rýchly spôsob rozmrazovania potravín. Vzduch s izbovou teplotou sa vháňa do vnútorného priestoru spotrebiča. Pozn.: Táto funkcia je vhodná na rozmrazovanie pokrmov a polotovarov pred finálnou prípravou. K dispozícii sú 2 rozmrazovacie programy (d01, d02).
	Gril: K dispozícii sú 3 stupne výkonu pečenia (nízky, stredný, vysoký). Čas ohrevu (pečenia) je nastavený na 20 minút. Pozn.: Táto funkcia je vhodná na grilovanie steakov, klobás, kusov rýb a krajcov chleba.
	Gril s ventilátorom: Teplota je vplyvom prúdenia vzduchu vyššia v hornej časti spotrebiča. Teplota je nastavená na 180 °C. Teplotu možno nastaviť v rozsahu od 100 °C do 230 °C (po 5 °C). Čas ohrevu (pečenia) je nastavený na 20 minút. Pozn.: Táto funkcia je vhodná na grilovanie a pečenie objemných kusov mäsa pri vyššej teplote.
	Kruhový ohrev s ventilátorom: Kruhové vykurovacie teleso spolu s ventilátorom zlepšuje cirkuláciu vzduchu v spotrebiči a vytvára rovnomerný rozvod tepla v spotrebiči. Teplota je nastavená na 180 °C. Teplotu možno nastaviť v rozsahu od 50 °C do 230 °C (od 100 °C do 230 °C po 5 °C). Čas ohrevu (pečenia) je nastavený na 20 minút. Pozn.: Táto funkcia je vhodná na pečenie piškótov, tvarohových koláčov, koláčikov atď.

	Pizza funkcia: Táto funkcia je určená pre mrazené pokrmy, ktoré vyžadujú veľké množstvo tepla zospodu. Teplota je nastavená na 180 °C. Teplotu možno nastaviť v rozsahu od 100 °C do 230 °C (po 5 °C). Čas ohrevu (pečenia) je nastavený na 20 minút.
	Automatické programy: Na výber je 13 nastavených programov na pečenie (P01 – P13). Program a čas pečenia sú nastavené podľa nastavenej hmotnosti pokrmu.
	Mikrovlnný ohrev: Táto funkcia je určená na rozmrazovanie, ohrev a pečenie pokrmov. Výkon mikrovlnného ohrevu je nastavený na 900 W. Čas mikrovlnného ohrevu je nastavený na 1 minútu. Výkon mikrovlnného ohrevu možno nastaviť na 100, 300, 450, 700 a 900 W.
	Gril + Mikrovlnný ohrev: Táto funkcia je určená na rýchly ohrev (pečenie) pokrmu. Čas ohrevu (pečenia) je nastavený na 20 minút. Úroveň ohrevu (pečenia) je nastavená na stupeň č. 3 (vysoká úroveň pečenia). Výkon mikrovlnného ohrevu je nastavený na 300 W.
	Kruhový ohrev s ventilátorom + Mikrovlnný ohrev: Táto funkcia je určená na rýchly ohrev (pečenie) pokrmu. Teplota je nastavená na 180 °C. Teplotu možno nastaviť v rozsahu od 50 °C do 230 °C (od 100 °C do 230 °C po 5 °C). Čas ohrevu (pečenia) je nastavený na 20 minút. Výkon mikrovlnného ohrevu je nastavený na 300 W.
	Gril s ventilátorom + Mikrovlnný ohrev: Teplota je vplyvom prúdenia vzduchu vyššia v hornej časti spotrebiča. Teplota je nastavená na 180 °C. Teplotu možno nastaviť v rozsahu od 100 °C do 230 °C (po 5 °C). Čas ohrevu (pečenia) je nastavený na 20 minút. Výkon mikrovlnného ohrevu je nastavený na 300 W. Pozn.: Táto funkcia je vhodná na grilovanie a pečenie objemných kusov mäsa pri vyššej teplote.
	Pizza funkcia + Mikrovlnný ohrev: Táto funkcia je určená pre mrazené pokrmy, ktoré vyžadujú veľké množstvo tepla zospodu. Teplota je nastavená na 180 °C. Teplotu možno nastaviť v rozsahu od 100 °C do 230 °C (po 5 °C). Čas ohrevu (pečenia) je nastavený na 20 minút. Výkon mikrovlnného ohrevu je nastavený na 300 W.

NÁVOD NA OBSLUHU

Pred prvým použitím

Než uvediete nový spotrebič do činnosti, mali by ste ho z hygienických dôvodov otrieť aj zvnútra vlhkou handričkou. Všetky odnímateľné časti umyte v teplej vode so saponátom alebo v umývačke riadu. Ubezpečte sa, že v spotrebiči sa nenachádza žiadny obal ani marketingové materiály.

Potom na dobu 60 minút uveďte prázdny spotrebič do činnosti s maximálnou nastavenou teplotou (230 °C). Nastavenie teploty a doby ohrevu nájdete v odseku **Základné funkcie spotrebiča** (str. 26). Možnože spotrebič bude v tomto čase vydávať mierny zápach a dym, ktorý zakrátko zmizne. Preto počas tohto procesu zabezpečte dobré vetranie miestnosti.

Poznámka: Gombík funkcií pečenia (K1) a gombík teploty (K2) po stlačení vyskočí, aby sa spotrebič dal ovládať. Ak chcete zabrániť nechcenej zmene nastavenia počas pečenia a po ukončení pečenia, úplným stlačením až na doraz ich zaistíte v zasunutej polohe, aby nevyčníevali.

Nastavenie denného času

- Po zapojení spotrebiča do elektrickej siete sa ozve zvukový signál a na displeji začne blikať „00:00“.
- Otáčaním gombíka (K2) nastavíte čas medzi 00:00 a 23:59.
- Po nastavení času stlačte tlačidlo (4), alebo niekoľko sekúnd počkajte a nastavený čas sa uloží automaticky.

Zmena nastavenia denného času

- Dlhým stlačením tlačidla (4) aktivujete funkciu nastavenia denného času.
- Na displeji začne blikať aktuálne nastavený denný čas.
- Otáčaním gombíka (K2) nastavíte aktuálny denný čas (00:00 až 23:59).
- Nastavený čas potvrdíte stlačením tlačidla (4), alebo niekoľko sekúnd počkajte a nastavený čas sa uloží automaticky.

Poznámka: Ak po dlhom stlačení tlačidla (4) do niekoľkých sekúnd neprebehne žiadna akcia, ozve sa zvukový signál a na displeji bude zobrazený pôvodný nastavený denný čas.

ZÁKLADNÉ FUNKCIE SPOTREBIČA

- Pokrm dajte na otočný tanier, rošt alebo sklenenú panvicu do zvolenej výšky.
- Otáčaním gombíka (K1) vyberte požadovanú funkciu ohrevu (pečenia). Na displeji sa zobrazujú aj nastavené parametre pre zvolenú funkciu ohrevu (pečenia).
- Otáčaním gombíka (K2) nastavíte požadovanú teplotu, príp. typ programu.
- Stlačením tlačidla (6) potvrdíte začiatok ohrevu (pečenia).
- Na ukončenie ohrevu (pečenie) **dvakrát** stlačte tlačidlo (5) .

Príklad: Kruhový ohrev s ventilátorom na 200 °C po dobu 25 minút.

- Pomocou gombíka (K1) vyberte funkciu Kruhový ohrev s ventilátorom.
- Na displeji je zobrazená nastavená teplota 180 °C. Otáčaním gombíka (K2) nastavte teplotu na 200 °C.
- Stlačte tlačidlo (4). Otáčaním gombíka (K2) nastavte čas pečenia na 25 minút (skok po 1 minúte).
- Na potvrdenie nastavenia stlačte tlačidlo (6), potom sa spotrebič zapne.
- Po dokončení ohrevu päťkrát zaznie zvukový signál. Ohrev je dokončený.

Poznámka: Pre túto základnú funkciu netreba mať nastavený denný čas.

Mikrovlnný ohrev

Mikrovlny sa menia na teplo, ktoré ohrieva pokrmy. Mikrovlnný ohrev možno použiť samostatne alebo v kombinácii s vybraným typom ohrevu.

Povrch ohrievaného pokrmu rovnomerne vyrovnajte. Silnejšie časti dajte k okraju nádoby. Počas ohrevu pokrm skontrolujte. Buďte opatrní, prehriaty pokrm sa môže vznietiť.

Výkon	Popis ohrevu
100 W	Jemné rozmrazovanie pokrmov. Zahrievanie cesta na kysnutie.
300 W	Rozmrazovanie pokrmov. Rozpúšťanie čokolády a masla.
450 W	Ohrievanie polievok a ryže.
700 W	Ohrievanie pokrmov, húb, mäkkýšov a kôrovcov. Príprava pokrmov obsahujúcich vajcia a syr.
900 W	Ohrievanie pokrmov, vody. Pečenie kuracieho mäsa, rýb a zeleniny.

Nastavenie mikrovlnného ohrevu

- V pohotovostnom režime stlačte tlačidlo (1). Na displeji bude zobrazený nastavený výkon mikrovlnného ohrevu a nastavená doba ohrevu bude blikať.
- Otáčaním gombíka (K2) nastavíte požadovanú dobu ohrevu.
- Na nastavenie výkonu mikrovlnného ohrevu stlačte tlačidlo (1).
- Otáčaním gombíka (K2) nastavíte novú hodnotu výkonu ohrevu.
- Na potvrdenie nastavenia stlačte tlačidlo (6), potom sa spotrebič zapne.
- Po uplynutí nastavenej doby ohrevu päťkrát zaznie zvukový signál.
- Na ukončenie ohrevu **dvakrát** stlačte tlačidlo (5) .

Príklad: Výkon mikrovlnného ohrevu 300 W na dobu 17 minút.

- Na výber mikrovlnného ohrevu stlačte tlačidlo (1). Na displeji sa objaví nastavený výkon ohrevu 900 W a nastavený čas (1 minúta) začne blikať.
- Stlačte tlačidlo (1) na potvrdenie výberu mikrovlnného ohrevu. Pomocou gombíka (K2) nastavte výkon mikrovlnného ohrevu na 300 W.
- Stlačte tlačidlo (4) a pomocou gombíka (K2) nastavte čas ohrevu na 17 minút.
- Na potvrdenie nastavenia stlačte tlačidlo (6), potom sa spotrebič zapne. Čas ohrevu sa začne odpočítavať od nastaveného času.
- Po uplynutí času mikrovlnného ohrevu päťkrát zaznie zvukový signál. Mikrovlnný ohrev je dokončený.

Poznámka:

- Po zvolení mikrovlnného ohrevu sa na displeji vždy zobrazí najvyššia nastavená hodnota výkonu (900W).
- Mikrovlnný ohrev na max. výkon (900 W) možno nastaviť max. na 30 minút. Pri ostatných stupňoch výkonu možno nastaviť čas ohrevu až na 90 minút.
- Pri stlačení tlačidla (6) počas ohrevu sa čas ohrevu vždy predlíži o 30 sekúnd.
- Ak počas ohrevu otvoríte dverka spotrebiča, ochladzovací ventilátor môže ešte chvíľu pracovať.

5. Pri nastavovaní času ohrevu pomocou gombíka (K2) sa menia minúty nasledovne:
- | | |
|-----------------------|---|
| 00:00 min – 01:00 min | skok po 1 sekunde (platí pre 100, 300, 450, 700 a 900 W) |
| 01:00 min – 05:00 min | skok po 10 sekundách (platí pre 100, 300, 450, 700 a 900 W) |
| 05:00 min – 15:00 min | skok po 30 sekundách (platí pre 100, 300, 450, 700 a 900 W) |
| 15:00 min – 01:00 hod | skok po 1 minúte (platí pre 100, 300, 450 a 700 W) |
| | (pre 900 W platia len do 30:00 min) |
| 01:00 hod – 01:30 hod | skok po 5 minútach (platí pre 100, 300, 450 a 700 W) |

Rýchly štart

- V pohotovostnom režime stlačte tlačidlo (6). Mikrovlnný ohrev sa spustí na 30 sekúnd pri 900 W.
- Každým stlačením tlačidla (6) sa predlži čas ohrevu o 30 sekúnd až na max. čas ohrevu 30 minút.
- Po dokončení ohrevu päťkrát zaznie zvukový signál. Funkcia rýchleho štartu mikrovlnného ohrevu je dokončená.
- Na ukončenie funkcie rýchleho štartu **dvakrát** stlačte tlačidlo (5).

Kombinovaný mikrovlnný ohrev

Táto funkcia zahŕňa používanie grilu a zároveň mikrovlnného ohrevu. Použitím tejto funkcie dosiahnete rýchlejší ohrev riadu a pokrmov.

- Otáčaním gombíka (K1) vyberte kombinovaný mikrovlnný ohrev. Počas voľby sa nad gombíkom (K1) vyobrazuje zvolená funkcia ohrevu. Zároveň sa zobrazuje aj funkcia mikrovlnného ohrevu pri funkciách, pre ktoré je kombinovaný mikrovlnný ohrev určený.
- Pri voľbe kombinovaného mikrovlnného ohrevu sa na displeji zobrazuje čas, výkon, teplota, príp. program.
- Pre zmenu výkonu kombinovaného mikrovlnného ohrevu stlačte tlačidlo (1). Otáčaním gombíka (K2) nastavíte novú hodnotu výkonu ohrevu.
- Pre zmenu času kombinovaného mikrovlnného ohrevu stlačte tlačidlo (4). Otáčaním gombíka (K2) nastavíte požadovaný čas ohrevu.
- Pre zmenu teploty kombinovaného mikrovlnného ohrevu stlačte tlačidlo (3). Otáčaním gombíka (K2) nastavíte novú teplotu ohrevu.
- Pre zmenu programu kombinovaného mikrovlnného ohrevu stlačte tlačidlo (3). Otáčaním gombíka (K2) nastavíte požadovaný program ohrevu.
- Po uplynutí nastaveného času ohrevu päťkrát zaznie zvukový signál.
- Na ukončenie ohrevu (pečenia) **dvakrát** stlačte tlačidlo (5).

Příklad: Výkon mikrovlnného ohrevu 100 W po dobu 17 minút + Kruhový ohrev s ventilátorom s teplotou 190 °C.

- Pomocou gombíka (K1) zvolte Kruhový ohrev s ventilátorom + Mikrovlnný ohrev.
- Na displeji začne blikať nastavená teplota 180 °C. Pomocou gombíka (K2) nastavte požadovanú hodnotu teploty na 190 °C.
- Výkon mikrovlnného ohrevu je nastavený na 300 W. Stlačte tlačidlo (1) a potom pomocou gombíka (K2) nastavte výkon mikrovlnného ohrevu na 100 W.
- Stlačte tlačidlo (4) a pomocou gombíka (K2) nastavte čas ohrevu na 17 minút.
- Na potvrdenie nastavenia stlačte tlačidlo (6), potom sa spotrebič zapne. Čas ohrevu sa začne odpočítavať od nastaveného času.
- Po uplynutí nastaveného času ohrevu päťkrát zaznie zvukový signál. Ohrev je dokončený.

Iný spôsob nastavenia kombinovaného mikrovlnného ohrevu

- Pomocou gombíka (K1) zvolte Kruhový ohrev s ventilátorom.
- Na displeji začne blikať nastavená teplota 180 °C. Pomocou gombíka (K2) nastavte požadovanú hodnotu teploty na 190 °C.
- Stlačte tlačidlo (4) a pomocou gombíka (K2) nastavte čas ohrevu na 17 minút.

- Stlačte tlačidlo (1). Na displeji začne blikať nastavená hodnota výkonu (300 W). Pomocou gombíka (K2) nastavte výkon mikrovlnného ohrevu na 100 W.
- Na potvrdenie nastavenia stlačte tlačidlo (6), potom sa spotrebič zapne. Čas ohrevu sa začne odpočítavať od nastaveného času.
- Po uplynutí času mikrovlnného ohrevu päťkrát zaznie zvukový signál. Mikrovlnný ohrev je dokončený.

Poznámka: Túto funkciu možno použiť pri všetkých stupňoch výkonu ohrevu, okrem 900 W.

Poznámky

- Ak sa počas ohrevu (pečenia) otvoria dvierka spotrebiča, činnosť sa zastaví pri všetkých funkciách. Na pokračovanie ohrevu (pečenia) zavrite dvierka spotrebiča a stlačte tlačidlo (6).
- Na zastavenie ohrevu (pečenia) stlačte tlačidlo (5). Na pokračovanie ohrevu (pečenia) stlačte tlačidlo (6).
- Zmeniť dobu ohrevu (pečenia) možno kedykoľvek. Stlačte tlačidlo (4). Na displeji začne blikať čas ohrevu (pečenia).
- Otáčaním gombíka (K2) nastavíte novú hodnotu času ohrevu (pečenia).
- Na potvrdenie novej nastavenej hodnoty a na pokračovanie ohrevu (pečenia) stlačte tlačidlo (4).
- Zmeniť teplotu možno kedykoľvek. Stlačte tlačidlo (3). Na displeji začne blikať nastavená teplota.
- Otáčaním gombíka (K2) nastavíte novú hodnotu teploty.
- Na potvrdenie novej nastavenej hodnoty a na pokračovanie ohrevu (pečenia) stlačte tlačidlo (3).
- Zmeniť výkon mikrovlnného ohrevu možno kedykoľvek. Stlačte tlačidlo (1). Na displeji začne blikať výkon mikrovlnného ohrevu.
- Otáčaním gombíka (K2) nastavíte novú hodnotu výkonu ohrevu.
- Na potvrdenie novej nastavenej hodnoty a na pokračovanie ohrevu stlačte tlačidlo (1), alebo niekoľko sekúnd počkajte a nastavená hodnota sa uloží automaticky.
- Po uplynutí nastaveného času ohrevu päťkrát zaznie zvukový signál. Ohrev je dokončený.
- Na zrušenie zvolenej funkcie **dvakrát** stlačte tlačidlo (5).

VHODNÝ/NEVHODNÝ RIAD NA OHRIEVANIE V MIKROVLNNEJ RÚRE

Vhodný (použiteľný) riad na ohrievanie v mikrovlnnej rúre

Druh riadu	Poznámka
Hliníková fólia	Na mikrovlnný ohrev možno použiť len malé kúsky fólie na zakrytie častí potravín, ktoré sa pripravujú rýchlejšie ako iné. Fólia bráni mikrovlnnému žiareniu a tým spomalí čas prípravy. Buďte opatrní, aby sa fólia nedostala do blízkosti stien, mohlo by vzniknúť nebezpečné iskrenie. Okraj fólie by mal byť aspoň 2,5 cm od vnútornej steny spotrebiča.
Žiaruvzdorné nádoby zo skla Sklokeramické nádoby Porcelánové nádoby Keramické nádoby Tepelne odolný plast	Dodržujte inštrukcie výrobcu. Nepoužívajte poškodený riad.
Vrecúška na mikrovlnný ohrev	Dodržujte inštrukcie výrobcu. Nesmú obsahovať kovové časti. Vrecúška na niekoľkých miestach prepichnete, aby vzniknutá para mala kde uniknúť.

Nevhodný (nepoužiteľný) riad

Druh riadu	Poznámka
Hliníkové plechy a podnosy	Môžu spôsobiť iskrenie alebo vznik elektrického oblúka.
Kovový riad	Zabraňuje preniknutiu mikrovln.
Riad s kovovými ozdobami, kovovými doplnkami alebo rúčkami, kovový príbor	Môžu spôsobiť iskrenie a vznik požiaru.
Kovové sponky a zatváracie pásky	Môže spôsobiť iskrenie a vznik požiaru.
Papierové vrecúška	Pri dlhšom ohreve môžu spôsobiť vznik požiaru.
Mikroténová a polyetylénová fólia alebo pena	Môžu sa roztaviť a spôsobiť požiar.
Drevený riad	Vysušuje sa a môže prasknúť.

Ak výrobca zaručuje použiteľnosť riadu so zlatými alebo striebornými doplnkami, možno takýto riad použiť.

Pozor – iskrenie!

Kov (napr. lyžička) musí byť v pohári umiestnená minimálne 2 cm od steny spotrebiča a vnútornej strany dvierok. Iskrenie by mohlo poškodiť sklo a steny spotrebiča.

Automatické programy

Zvolením automatického programu možno pokrm ohriať veľmi ľahko. Automatický program umožňuje optimálne nastavenie. Na výber je k dispozícii až 13 programov.

Číslo programu	Funkcia	Použitie
P01**	Varenie zeleniny	Čerstvá zelenina
P02**	Prílohy	Varenie ošúpaných zemiakov
P03*	Pečenie príloh	Pečenie ošúpaných zemiakov Pozn.: Po zaznení zvukového signálu zemiaky otočte. Po zavretí dvierok spotrebiča stlačte tlačidlo (6) a ohrev bude pokračovať.
P04	Pečenie hydiny a rýb	Kúsky kuraciny a rýb Pozn.: Po zaznení zvukového signálu pokrm otočte. Po zavretí dvierok spotrebiča stlačte tlačidlo (6) a ohrev bude pokračovať.
P05*	Pečenie cesta	Pečenie koláčov
P06*	Pečenie cesta	Pečenie jablkového koláča alebo závinu
P07*	Pečenie cesta	Pečenie listového cesta (napr. kisch)
P08**	Ohrev	Ohrievanie nápojov, polievok

P09**	Ohrev	Ohrievanie hotových pokrmov na tanieri
P10**	Ohrev	Ohrievanie omáčok, dusených pokrmov
P11*	Zmrazené pokrmy	Zmrazená pizza
P12*	Zmrazené pokrmy	Zmrazené hranolčeky. Pozn.: Po zaznení zvukového signálu pokrm otočte. Po zavretí dvierok spotrebiča stlačte tlačidlo (6) a ohrev bude pokračovať.
P13*	Zmrazené pokrmy	Zmrazené cestoviny

* Nutnosť predhriatia spotrebiča.

** Použitie iba s mikrovlnným ohrevom.

- Otáčaním gombíka (K1) vyberte funkciu Automatického programu A.
- Na displeji je zobrazený nastavený program, čas a hmotnosť pokrmu.
- Otáčaním gombíka (K2) nastavíte požadovaný program ohrevu.
- Pre zmenu hmotnosti pokrmu stlačte tlačidlo (3). Pomocou gombíka (K2) nastavíte požadovanú hmotnosť pokrmu. Na potvrdenie novej nastavenej hodnoty stlačte tlačidlo (3), alebo niekoľko sekúnd počkajte a nastavená hodnota sa uloží automaticky.
- Na potvrdenie nastavenia stlačte tlačidlo (6), potom sa spotrebič zapne. Čas ohrevu sa začne odpočítavať od nastaveného času.
- Po uplynutí nastaveného času ohrevu päťkrát zaznie zvukový signál. Ohrev je dokončený.
- Na zrušenie zvolenej funkcie **dvakrát** stlačte tlačidlo (5).

Príklad: Program č. 3 s hmotnosťou pokrmu 1 kg.

- Pomocou gombíka (K1) zvolte automatický program A. Na displeji sa zobrazí nastavený program č. 1.
- Pomocou gombíka (K2) vyberte požadovaný program.
- Stlačte tlačidlo (3).
- Gombíkom (K2) nastavte hmotnosť pokrmu. Čas ohrevu sa bude meniť podľa nastavenej hmotnosti pokrmu.
- Na potvrdenie nastavenia stlačte tlačidlo (6), potom sa spotrebič zapne. Čas ohrevu sa začne odpočítavať.
- Po uplynutí času mikrovlnného ohrevu päťkrát zaznie zvukový signál. Ohrev je dokončený.

Poznámka:

- Pri voľbe automatického programu pokrm umiestnite vždy do studeného varného priestoru.
- Nastavenie automatického programu možné iba v prípade, keď na displeji bliká nastavený program.
- Čas ohrevu nemožno meniť. Čas ohrevu sa bude meniť podľa nastavenej hmotnosti pokrmu.
- Po spustení zvoleného automatického programu a nastavenej hmotnosti pokrmu parametre pre daný program nemožno meniť.
- Pri zvolenej funkcii predhrievania sa na paneli rozsvieti príslušný symbol . Po dokončení predhrievania zaznie zvukový signál a symbol predhrievania začne na displeji blikáť.

Rozmrazovacie programy

Pri rozmrazovaní pokrm umiestnite na nízky grilovací stojan. K dispozícii sú 2 rozmrazovacie programy.

Číslo programu	Funkcia	Rozsah hmotnosti [kg]	Použitie
d01	Rozmrazovanie mäsa, hydiny a rýb	0.20–1.00	Po zaznení zvukového signálu pokrm otočte. Po zavretí dvierok spotrebiča stlačte tlačidlo (6) a ohrev bude pokračovať.
d02	Rozmrazovanie pečiva, cesta, ovocia a zeleniny	0.10–0.50	

- Pomocou gombíka (K1) zvolte program na rozmrazovanie. Symbol na rozmrazovanie  bude zobrazený v ľavej časti panelu nad gombíkom (K1).
- Na displeji je zobrazený nastavený program, čas a hmotnosť pokrmu.
- Otáčaním gombíka (K2) nastavíte požadovaný program ohrevu.
- Pre zmenu hmotnosti pokrmu stlačte tlačidlo (3). Pomocou gombíka (K2) nastavíte požadovanú hmotnosť pokrmu. Na potvrdenie novej nastavennej hodnoty stlačte tlačidlo (3), alebo niekoľko sekúnd počkajte a nastavená hodnota sa uloží automaticky.
- Na potvrdenie nastavenia stlačte tlačidlo (6), potom sa spotrebič zapne. Čas ohrevu sa začne odpočítavať od nastaveného času.
- Po uplynutí nastaveného času ohrevu päťkrát zaznie zvukový signál. Ohrev je dokončený.
- Na zrušenie zvolenej funkcie **dvakrát** stlačte tlačidlo (5).

Poznámka:

- Pre nastavenie rozmrazovacieho programu treba poznať hmotnosť pokrmu (mäsa).
- Pokrm určený na rozmrazovanie nesmie obsahovať žiadny obalový materiál.
- Nastavenie programu pre rozmrazovanie možné iba v prípade, keď na displeji bliká nastavený program.
- Čas ohrevu nemožno meniť. Čas ohrevu sa bude meniť podľa nastavennej hmotnosti pokrmu.
- Pri rozmrazovaní mäsa a hydiny sa uvoľňuje voda. Pri otáčaní mäsa a hydiny túto prebytočnú vodu vylejte. V žiadnom prípade ju ďalej nepoužívajte a nedovoľte, aby prišla do kontaktu s inými potravinami.
- Po dokončení ohrevu rozmrazený pokrm treba nechať odpočívať ďalších 10 až 30 minút ďalej v spotrebiči. Docieli sa tak rovnomernejšie rozvážanie tepla v spotrebiči. Veľké kusy pokrmu (mäsa) vyžadujú dlhší čas odpočinku než menšie kusy.
- Po dokončení rozmrazovacieho programu môžu byť hrubšie kúsky mäsa vo vnútri ešte zmrazené.

POKROČILÉ FUNKCIE SPOTREBIČA



Rýchle predhrievanie

Touto funkciou dosiahnete výrazne rýchlejšie požadovanú teplotu.

Funkcia	Použitie rýchleho predhrievania
Gril	NIE
Gril s ventilátorom	ÁNO
Kruhový ohrev s ventilátorom	ÁNO
Pizza funkcia	ÁNO
Mikrovlnný ohrev	NIE

Gril + Mikrovlnný ohrev:	NIE
Kruhový ohrev s ventilátorom + Mikrovlnný ohrev:	ÁNO
Gril s ventilátorom + Mikrovlnný ohrev:	ÁNO
Pizza funkcia + Mikrovlnný ohrev:	ÁNO

Nastavenie rýchleho predhrievania

- Pomocou gombíka (K1) zvolte požadovanú funkciu ohrevu (pečenia) a pomocou gombíka (K2) nastavte teplotu.
- Stlačte tlačidlo (2). Na displeji sa objaví symbol .
- Na potvrdenie nastavenia stlačte tlačidlo (6), potom sa spotrebič zapne.
- Na zrušenie funkcie rýchleho predhrievania stlačte tlačidlo (5) alebo tlačidlo (2).
- Po zaznení zvukového signálu začne na displeji blikat symbol . Funkcia rýchleho predhrievania je dokončená.
- Pokrm dajte do spotrebiča, nastavte požadovanú funkciu, čas a teplotu ohrevu (pečenia).

Poznámka:

- Počas rýchleho predhrievania je funkcia mikrovlnného ohrevu vypnutá.
- Funkciu rýchleho predhrievania možno zrušiť aj otvorením dvierok spotrebiča.

Funkcia pripomenutia



Túto funkciu možno nastaviť iba v prípade, keď je spotrebič v pohotovostnom režime. Táto funkcia pripomenie začiatok pečenia v určitom čase, ktorý možno nastaviť od 0:01 min do 5:00 hod. Pri nastavení funkcie pripomenutia postupujte nasledovne:

- V pohotovostnom režime stlačte tlačidlo (4).
- Otočte gombíkom (K2) pre nastavenie času funkcie pripomenutia.
- Stlačte tlačidlo (6) na potvrdenie nastaveného času. Čas sa bude odpočítavať.

Poznámka:

- Po dokončení odpočítania nastaveného času päťkrát zaznie pípnutie.
- Pri nastavení funkcie pripomenutia môžete túto funkciu zrušiť stlačením tlačidla (5).
- Pre zrušenie nastaveného času funkcie pripomenutia stlačte tlačidlo (5).

Funkcia detský zámok

- Na uzamknutie spotrebiča na 3 sekundy stlačte v pohotovostnom režime tlačidlo (2).
- Potom sa ozve zvukový signál a na displeji sa zobrazí ikona  ktorá označí uzamknutie spotrebiča.
- Na odomknutie spotrebiča na 3 sekundy stlačte tlačidlo (2).
- Potom sa ozve zvukový signál a z displeja zmizne ikona .

Poznámka:

- Po aktivácii detského zámku spotrebič nereaguje na žiadne nastavenie.
- Detský zámok možno aktivovať iba v pohotovostnom režime. Pri akejkoľvek nastavenej funkcii ohrevu (pečenia) nemožno aktivovať detský zámok.

Automatické zapnutie/vypnutie osvetlenia spotrebiča

Po otvorení dvierok spotrebiča sa automaticky zapne vnútorné osvetlenie. Po zavretí dvierok spotrebiča sa automaticky vypne vnútorné osvetlenie. V priebehu a pri pozastavení ohrevu (pečenia) je vnútorné osvetlenie zapnuté.

Ochladzovací ventilátor

Ventilátor je umiestnený na hornej stene spotrebiča a zabezpečuje cirkuláciu chladného vzduchu. Ventilátor sa zapína automaticky zapnutím spotrebiča. Ak je program ohrevu (pečenia) dokončený alebo prerušený, ochladzovací ventilátor je stále v činnosti, dokým teplota spotrebiča neklesne pod bezpečnú hranicu.



VENTILACNÉ OTVORY

POZOR!

Nezakrývajte ventilačné otvory. Môže dôjsť k prehriatiu a následnému poškodeniu spotrebiča.

TIPY NA ÚSPORU ENERGIE

1. Spotrebič predhrejte na požadovanú teplotu, ktorá je uvedená v receptoch alebo podľa tabuliek v tomto návode.
2. Na pečenie používajte tmavé, čierne lakované alebo smaltované formy na pečenie. Tieto formy veľmi dobre absorbujú teplo.
3. Počas ohrevu (pečenia) otvárajte dverka spotrebiča len veľmi zriedka.
4. Po dlhšom pečení môžete spotrebič vypnúť 10 minút pred dokončením pečenia a využiť tak zvyškové teplo na dokončenie pokrmu.

ČISTENIE A ÚDRŽBA

Na zachovanie dobrého vzhľadu a spoľahlivosti dbajte o čistotu spotrebiča. Moderná konštrukcia spotrebiča zjednodušuje údržbu na minimum. Časti spotrebiča, ktoré prichádzajú do kontaktu s potravinami, treba pravidelne čistiť.

- Pred údržbou a čistením odpojte prívodný kábel zo zásuvky elektrického napätia alebo vypnite istič elektrickej zásuvky spotrebiča.
- Počkajte, až vnútro spotrebiča vychladne na vlažnú teplotu – čistenie je vtedy ľahšie než v studenom stave.
- Vonkajší povrch spotrebiča čistíte vlhkou handričkou, jemnou kefkou alebo jemnou špongiou a potom vytrite do sucha.
- Dno a strop spotrebiča môžete utrieť vlhkou handričkou, mäkkou kefkou alebo špongiou. Pri silnom znečistení použite teplú vodu s neagresívnym saponátom.
- Nepoužívajte hrubé abrazívne čistiace prostriedky ani ostré kovové škrabky na čistenie skiel dveriek spotrebiča, lebo môžu poškriabať povrch alebo rozbiť sklo.
- Nikdy nenechávajte agresívne ani kyslé látky (citrónová šťava, ocot) na smaltovaných, lakovaných alebo nerezových častiach.
- Na čistenie prístroja nepoužívajte paru.
- Zásuvnú sklenenú panvicu, nízky grilovací stojan a rošt možno umývať v umývačke riadu.
- Pred ďalším použitím spotrebiča nechajte všetky povrchy vyschnúť.

Povrch	Čistiace prostriedky
Predná časť spotrebiča	Horúca mydlová voda: Vlhkou handričkou umyte a čistou suchou handričkou osušte do sucha. Na čistenie nepoužívajte sklenené čistiace prostriedky ani kovové a sklenené škrabky.
Predná časť spotrebiča z ušľachtilej ocele	Horúca mydlová voda: Vlhkou handričkou umyte a čistou suchou handričkou osušte do sucha. Len čo to bude možné, odstráňte škvrny od vodného kameňa, mastnoty, škrobu a bielkovín (napr. vaječný bielok). Tieto zvyšky by mohli spôsobiť koróziu. Čistiace prostriedky na ušľachtilú možno kúpiť v špecializovaných predajniach. Na čistenie nepoužívajte sklenené čistiace prostriedky ani kovové a sklenené škrabky.

Vnútrotný priestor	Horúca mydlová voda alebo octový roztok: Vlhkou handričkou umyte a čistou suchou handričkou osušte do sucha. Ak je vnútrotný povrch veľmi znečistený: Na vyčistenie nepoužívajte abrazívne materiály, spreje ani iné agresívne čističe. Nevhodné sú drôtenky, hrubé špongie a čističe na panvice, ktoré môžu poškriabať povrch spotrebiča. Po vyčistení nechajte dôkladne vyschnúť.
Výklenky spotrebiča	Vlhká handrička: Zaistíte, aby sa do vnútornej časti pohonu otočného taniera nedostala voda.
Grilovací stojan	Horúca mydlová voda: Na čistenie používajte čistiace prípravky na ušľachtilú oceľ, alebo stojany umyte v umývačke riadu.
Skla dveriek	Prípravky na čistenie skla: Vlhkou handričkou umyte a čistou suchou handričkou osušte do sucha. Na čistenie nepoužívajte sklenené čistiace prostriedky ani kovové a sklenené škrabky.
Tesnenie	Horúca mydlová voda: Len očistíte vlhkou handričkou, nedrhňte. Na čistenie nepoužívajte kovové ani sklenené škrabky.

Poznámka:

Neprijemného pachu, napr. po rybách, sa možno zbaviť veľmi ľahko. Do šálky vody pridajte zopár kvapiek citrónovej šťavy. Do šálky s vodou dajte lyžičku, čím sa oddiali var. Šálku s vodou a lyžičkou umiestnite uprostred otočného taniera tak, aby sa lyžička nedotýkala stien spotrebiča. Potom na 1 až 2 minúty zapnite mikrovlnný ohrev na maximálny výkon.

AKRYLAMID V POTRAVINÁCH

Ktorých potravín sa to týka?

Akrylamid vzniká hlavne v obilninách a v zemiakových jedlách, ktoré sú zahriate na vysokú teplotu, ako sú zemiakové lupienky, hranolčeky, hrianky, rožky, chlieb, jemné pečivo (napr. sušienky, medovník).

Tipy pri príprave jedla na udržanie akrylamidu na minimum	
Všeobecné	Udržanie minimálnej dĺžky varenia. Varenie pokrmu, dokým nie je povrch zlatohnedý, ale nie príliš tmavý. Väčšie a hrubšie pečivo obsahuje menej akrylamidu.
Pečenie sušienok Hranolčeky	Max. 200 °C horného/spodného vykurovacieho telesa alebo max. 180 °C pre Kruhový ohrev s ventilátorom. Max. 190 °C horného/spodného vykurovacieho telesa alebo max. 170 °C pre Kruhový ohrev s ventilátorom. Bielok alebo žltok znižuje tvorbu akrylamidu. Rovnomerne rozložte na plech. Varte aspoň 400 g na plechu naraz, aby nedochádzalo k vysušeniu.

INŠTALÁCIA PRÍSTROJA

- **Spotrebič nezdvíhajte za držadlo dvierok!**
- **Na poruchy spôsobené nesprávnou inštaláciou záruka neplatí.**
- Zodpovednosť za inštaláciu prístroja má kupujúci, nie výrobca.
- Výrobca nemá žiadnu zodpovednosť za škody vzniknuté osobám, za škody na zvieratách a veciach spôsobené nesprávnou inštaláciou.
- Umiestnenie prístroja do vhodného nábytku zaistiť jeho správne fungovanie.
- Prístroj sa inštaluje do typizovaného kuchynského nábytku, ktorý je určený pre vstavané spotrebiče, alebo do vhodne upraveného nábytku, ktorý má rozmery podľa obr. 1.
- Spotrebič možno umiestniť pod kuchynskú linkou, aj v stojatej skrini (obr. 1).
- Kuchynský nábytok musí byť vyrobený z tepelne odolného materiálu odolávajúceho teplotám minimálne 120 °C. Materiály a použité lepidlá musia odolať teplu z prístrojov podľa normy ČSN EN 60335-2-6. Materiály a lepidlá, ktoré nezodpovedajú uvedenej norme, sa môžu zdeformovať alebo odlepiť.
- Všetky ochranné kryty musia byť umiestnené pevne na svojom mieste, aby sa nedali odstrániť bez špeciálneho náradia.
- Zadná doska kuchynskej linky musí byť odstránená, aby sa zaistila vhodná cirkulácia vzduchu okolo prístroja.
- Ak je nad spotrebičom umiestnená varná doska, musí byť medzi týmito prístrojmi medzera aspoň 50 mm.

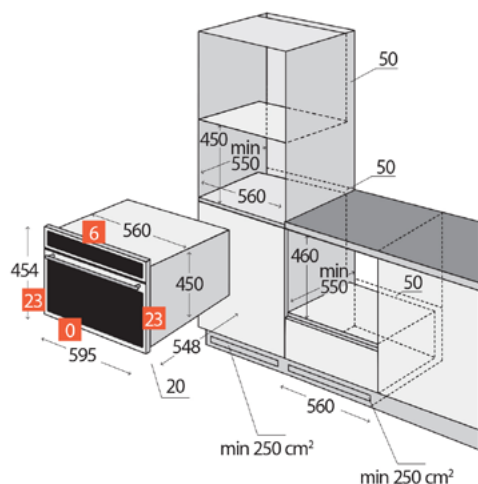

(Obr. 1)

Pripojenie do elektrickej siete

- Overte, či pripájané napätie a prúdové istenie zodpovedá hodnotám na typovom štítku spotrebiča. Odporúčame použiť samostatný zásuvkový obvod s ističom 16A.
- Používajte iba zásuvky elektrického napätia s uzemnením.
- Nepoužívajte rozbočovacie zásuvky, konektory ani predlžovacie káble. Mohli by spôsobiť požiar z prehriatia.
- Zástrčka prívodného kábla prístroja musí byť voľne prístupná aj po inštalácii.
- Zmeny v pripojení môže robiť iba kvalifikovaný odborník.
- Elektrická bezpečnosť prístroja môže byť garantovaná iba vtedy, ak je ochranná svorka prístroja spojená s ochranným vodičom elektrickej rozvodovej siete.
- Výrobca nemá zodpovednosť za škody spôsobené osobám alebo na veciach, ktoré vznikli následkom chýbajúceho alebo nesprávneho ochranného spojenia.
- Prívodný kábel musí byť umiestnený tak, aby sa nedostal do kontaktu s horúcimi časťami prístroja a nebol deformovaný a nadmerne ohýbaný.

Pri inštalácii prístroja dodržujte nasledovný postup:

1. Pred prvým použitím odstráňte z prístroja všetok obal a marketingové materiály.
2. Požadované rozmery skrinky pre prístroj sú na obr. 1. Z dôvodu účinnej cirkulácie vzduchu musí byť prístroj umiestnený podľa rozmerov na obrázkoch a skrinka musí byť konštruovaná tak, aby do jej spodnej časti mohol prúdiť vzduch. Za zadnou stenou spotrebiča v zabudovanom stave musí byť medzera minimálne 50 mm.
3. Prístroj zasuňte na okraj skrinky a prívodný kábel prestrčte cez zadnú stenu skrinky tak, aby po inštalácii bola prístupná jeho zástrčka.
4. Prístroj opatrne zasuňte do skrinky na zvolené miesto. Dbajte, aby sa nepricvikol prívodný kábel.
5. Prístroj k skrini upevnite 2 skrutkami do otvorov v prednej stene rámu prístroja. Otvory sú viditeľné po otvorení dvierok.
6. Pripojte prívodný kábel do zásuvky elektrického napätia.

Demontáž

Ak prístroj demontujete, treba dodržať správne poradie úkonov:

1. Najprv odpojte prívodný kábel od elektrickej siete (vytiahnite zástrčku alebo vypnite istič).
2. Uvoľnite upevňovacie skrutky.
3. Prístroj vysuňte a opatrne pritom vytiahnite prívodný kábel.

SPRIEVODCA RIEŠENÍM PROBLÉMOV

Podľa nasledovného návodu vyriešite drobné poruchy, ktoré možno opraviť bez kontaktovania servisného strediska. Niektoré z nich môžu byť spôsobené nesprávnym používaním prístroja. Montáž a opravu elektrického zariadenia môže robiť iba kvalifikovaná osoba. Opravy a ďalšia manipulácia s prístrojom neoprávnenou osobou môžu byť nebezpečné.

Popis poruchy	Možná príčina	Riešenie
Spotrebič nefunguje	Istič má poruchu	V rozvádzači skontrolujte istič, či je v prevádzky schopnom stave.
	Zástrčka nie je pripojená do zásuvky	Zapojte zástrčku do zásuvky.
	Výpadok elektrického prúdu	Skontrolujte, či v kuchyni funguje svetlo.
Spotrebič nefunguje Na displeji sa objaví symbol	Detský zámok je aktivovaný	Deaktivujte detský zámok (pozri kapitolu Funkcia detského zámku).
Na displeji je zobrazený čas 0:00	Výpadok elektrického prúdu	Nastavte denný čas.
Mikrovlnný ohrev nefunguje	Dvere nie sú úplne zavreté	Skontrolujte, či sa vo dvierkach spotrebiča nenachádzajú zvyšky pokrmu alebo nečistota.
Ohrev pokrmu pomocou mikrovlnného ohrevu trvá príliš dlho	Zvolený výkon mikrovlnného ohrevu je príliš nízky	Nastavte vyššiu úroveň ohrevu.
	Do spotrebiča bol na ohrievanie umiestnený príliš veľký pokrm	Dvojnásobné množstvo ohrievaného pokrmu = takmer dvojnásobný čas ohrievania.
	Pokrm je chladnejší ako obvykle	Počas ohrevu pokrm premiešajte alebo obracajte.

Otočný tanier vŕzga, resp. vydáva iné zvuky	Nečistota okolo otočného kruhového taniera	Dôkladne vyčistite valčeky a dno spotrebiča pod otočným tanierom.
Nemožno nastaviť konkrétne funkcie a úroveň výkonu	Nemožno nastaviť teplotu, výkon a kombinovanú funkciu ohrevu	Zvoľte inú funkciu ohrevu (pečenia).
Na displeji je zobrazená chybové hlásenie E1	Vypínacia funkcia teplotného senzora bola aktivovaná	Obráťte sa na servisné stredisko.
Na displeji je zobrazená chybové hlásenie E4	Vypínacia funkcia teplotného senzora bola aktivovaná	Obráťte sa na servisné stredisko.
Na displeji je zobrazená chybové hlásenie E11	Vlhkosť v ovládacom paneli	Ovládací panel nechajte vyschnúť.
Na displeji je zobrazená chybové hlásenie E17	Funkcia rýchleho ohrevu zlyhala	Obráťte sa na servisné stredisko.

OCHRANA ŽIVOTNÉHO PROSTREDIA

- Preferujte recykláciu obalových materiálov a starých prístrojov.
- Škatuľu od prístroja môžete dať do zberu triedeného odpadu.
- Plastové vrecúška z polyetylénu (PE) odovzdajte do zberného materiálu na recykláciu.

Recyklácia prístroja na konci jeho životnosti:

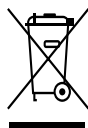

Tento prístroj je označený podľa európskej smernice 2012/19/EÚ o elektrickom odpade a elektrických zariadeniach (WEEE). Symbol na výrobku alebo jeho obale udáva, že výrobok nepatrí do domáceho odpadu. Treba ho odovzdať na zberné miesto na recykláciu elektrických a elektronických zariadení. Zaistením správnej likvidácie tohto výrobku zabránite ničeniu životného prostredia a ľudského zdravia. Likvidácia musí byť vykonaná v súlade s predpismi na likvidáciu odpadu. Podrobnejšie informácie o recyklácii tohto výrobku zistíte na príslušnom miestnom úrade, u služby na likvidáciu domového odpadu alebo v obchode, kde ste výrobok kúpili.

PODZIĘKOWANIE

Dziękujemy za zakup produktu marki Concept i życzymy, żeby byli Państwo zadowoleni z naszego produktu przez cały okres jego użytkowania. Przed pierwszym użyciem należy uważnie przeczytać całą instrukcję obsługi, a potem zachować ją. Należy zadbać o to, aby także inne osoby, które będą obchodziły się z tym produktem, zapoznały się z niniejszą instrukcją.

SPIS TREŚCI

Parametry techniczne
 Ważne ostrzeżenia
 Kondensacja wody
 Zakłócenia radiowe
 Opis produktu
 Opis panelu sterowania
 Poszczególne funkcje urządzenia
 Instrukcja obsługi
 Podstawowe funkcje urządzenia
 Odpowiednie/nieodpowiednie naczynia do podgrzewania mikrofalowego
 Zaawansowane funkcje urządzenia
 Porady dotyczące oszczędzania energii
 Czyszczenie i konserwacja
 Akrylamid w żywności
 Instalacja urządzenia
 Wykrywanie i usuwanie usterek
 Ochrona środowiska

Parametry techniczne	
Napięcie	230 V ~ 50 Hz
Max. pobór mocy	3 350 W
Pobór mocy mikrofal	1 650 W
Max. poziom mocy mikrofal	900 W
Częstotliwość mikrofal	2 450 MHz
Pobór mocy grilla	1 750 W
Pobór mocy tylnego korpusu do podgrzewania obiegowego	1 750 W
Zakres ustawienia temperatury	50–230 °C
Wymiary montażowe (szer. x gł. x wys.)	560 x 550 x 450 mm
Wymiary zewnętrzne (szer. x gł. x wys.)	595 x 568 x 454 mm
Wymiary wewnętrzne (szer. x gł. x wys.)	420 x 420 x 250 mm
Objętość wewnętrzna	44 l
Masa	41 kg
Średnica talerza	360 mm
Poziom mocy akustycznej	< 63 dB(A)

Producent zastrzega sobie prawo do zmian technicznych, błędów typograficznych oraz odmienności obrazów bez uprzedniego powiadomienia.

WAŻNE PRZESTROGI

Po dostarczeniu piekarnika wielofunkcyjnego

- Natychmiast po otrzymaniu należy sprawdzić paczkę, czy nie została ona podczas transportu uszkodzona.
- UWAGA! Niektóre rogi i krawędzie urządzenia, które po instalacji zostaną ukryte, mogą być ostre! Należy zachować ostrożność, aby uniknąć obrażeń!
- Nie wolo uruchamiać urządzenia, jeżeli jest ono uszkodzone. Jak najszybciej skontaktuj się z dostawcą.
- Przed pierwszym użyciem należy usunąć z urządzenia wszystkie materiały opakowaniowe i marketingowe.
- Materiały opakowaniowe należy przechowywać poza zasięgiem dzieci lub zutylizować.

Podczas instalacji

- Nie wolno korzystać z urządzenia w sposób inny niż opisany w niniejszej instrukcji.
- Niniejsze urządzenie jest przeznaczone do użytku domowego i w miejscach, takich jak:
 - Aneksy kuchenne w sklepach, biurach i innych miejscach pracy.
 - Jako urządzenia używane w rolnictwie.
 - Jako urządzenia używane przez gości w hotelach, motelach i innych miejscach.
 - Jako urządzenia używane w przedsiębiorstwach świadczących nocleg ze śniadaniem.
- Nie wolno używać urządzenia będąc boso.
- Nie wolno korzystać z urządzenia bez talerza obrotowego.
- Talerz obrotowy ma nośność max. 5 kg.**
- Nie wolno dotykać urządzenia wilgotnymi lub mokrymi rękoma.
- Nie wolno wkładać do wnętrza urządzenia zbyt dużych artykułów żywnościowych lub metalowych przedmiotów. Mogą one spowodować pożar.
- Nie wolno przechowywać niczego we wnętrzu urządzenia.
- Nie wolno wlewać wody do wnętrza urządzenia, gdy jest ono gorące – może to spowodować uwolnienie dużej ilości pary. Wahania temperatur mogą spowodować uszkodzenie urządzenia.
- Nie wolno siadać ani stawiać na otwartych drzwiczkach urządzenia.
- Nie wolno dopuścić dzieci ani osób ubezwłasnowolnionych do obsługi urządzenia. Urządzenia należy używać poza ich zasięgiem.
- Dzieciom nie wolno bawić się z urządzeniem.
- Używając urządzenia w pobliżu dzieci, należy zachować szczególną ostrożność.
- Nie wolno używać urządzenia jako zabawki.
- Niniejsze urządzenie może być używane przez dzieci w wieku od 8 lat i powyżej oraz osoby o ograniczonej sprawności ruchowej, zmysłowej lub umysłowej, lub bez odpowiedniego doświadczenia i wiedzy, jeżeli są one nadzorowane lub zapoznały się z instrukcją bezpiecznej obsługi urządzenia i rozumieją zagrożeniem.
- UWAGA! Podczas otwierania drzwiczek może zwolnić się duża ilość pary lub może wytrysnąć tłuszcz. Należy zachować szczególną ostrożność. Niebezpieczeństwo poparzenia!
- Nie wolno dotykać gorących powierzchni ani grzejników podczas używania lub krótko po użyciu urządzenia.
- W razie pojawienia się usterki należy wyłączyć urządzenie i wyjąć wtyczkę z gniazdka elektrycznego.
- Podczas odłączania urządzenia od gniazdka nie wolno nigdy ciągnąć za przewód zasilający, natomiast należy chwycić wtyczkę i wyciągnąć ją.
- Nie wolno zanurzać przewodu zasilającego ani wtyczki w wodzie lub w innej cieczy.
- Należy regularnie sprawdzać urządzenie i przewód zasilający pod kątem uszkodzeń.
- Nie wolno włączać uszkodzonego urządzenia.
- Nie używaj urządzenia, jeżeli drzwiczki lub uszczelnienie drzwiczek jest uszkodzone. Oddaj urządzenie do autoryzowanego serwisu do naprawy.
- Nie wolno używać akcesoriów innych niż te, które zostały zalecone przez producenta.
- Nie wolno używać akcesoriów, które mają uszkodzone wykończenie powierzchni, są zużyte lub mają inne wady.
- Czyszczenie ani konserwację wykonywaną przez użytkownika nie mogą wykonywać dzieci, chyba że są one starsze niż 8 lat i pod nadzorem.

UWAGA!

Otwieraj urządzenie tylko na krótki okres, żeby wstawić lub wyjąć żywność, aby uniknąć obrażeń, np. potknięcia. Dzieci mogą zamknąć się w urządzeniu (niebezpieczeństwo uduszenia) lub zostać narażone na inne niebezpieczeństwo.

KONDENSACJA WODY

Podczas pieczenia potraw z wyższą zawartością wody należy podczas otwierania drzwiczek urządzenia zachować ostrożność. Gorące powietrze miesza się z zimnym i na drzwiczkach może skroplić się para, która przekształci się na wodę, a następnie może ściekać do dolnej części urządzenia. Zjawisko to można ograniczyć nie otwierając zbyt często drzwiczek urządzenia. Ewentualną skroploną wodę należy wytrzeć szmatką lub papierową serwetką, aby uniknąć uszkodzenia mebli pod urządzeniem.

Ewentualne usterki

- Napraw urządzenia i ingerencje w niego może dokonywać tylko wykwalifikowany specjalista.
- Urządzenie musi być podczas napraw i ingerencji odłączone od sieci elektrycznej. Wyłącz bezpiecznik lub odłącz wtyczkę od gniazdka elektrycznego.
- Podczas odłączania urządzenia od gniazdka nie wolno nigdy ciągnąć za przewód zasilający, natomiast należy chwycić wtyczkę i wyciągnąć ją.

Nieprzestrzeganie instrukcji producenta może doprowadzić do tego, że ewentualna naprawa nie zostanie uznana za naprawę gwarancyjną.

ZAKŁÓCENIA RADIOWE

Działanie urządzenia może powodować zakłócenia w odbiorze radia, telewizji lub innych urządzeń. Zakłócenia te można zredukować lub wyeliminować następująco:

- Czyść drzwiczki i powierzchnie uszczelniające piekarnika.
- Ustaw ponownie antenę odbiorczą radia lub telewizji.
- Przemieść odbiornik względem urządzenia.
- Umieść odbiornik z dala od urządzenia.
- Podłącz urządzenie do innego gniazdka, aby inne urządzenia były w innych obwodach elektrycznych.

OPIS PRODUKTU

- Panel sterowania
- Uchwyt drzwiczek
- Drzwiczki
- Okno drzwiczek

Akcesoria

- A** Talerz obrotowy do podgrzewania obiegowego
- B** Niski stojak do grillowania
- C** Ruszt
- D** Przesuwana szklana patelnia

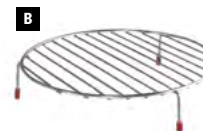

OPIS PANELU STEROWANIA



- K1** Pokrętło funkcji
K2 Pokrętło parametrów
1 Przycisk podgrzewania mikrofalowego
2 Przycisk szybkiego podgrzewania wstępnego (krótkie naciśnięcie) i blokady rodzicielskiej (długie naciśnięcie)
3 Przycisk temperatury / masy
4 Przycisk czasu
5 Przycisk Stop (Pause)
6 Przycisk Start

POSZCZEGÓLNE FUNKCJE URZĄDZENIA

Symbol	Opis funkcji
	Rozmrażanie: Cyrkulacja powietrza pozwala na szybsze rozmrażanie żywności. Jest to łagodny, ale szybki sposób rozmrażania żywności. Do wnętrza urządzenia jest wdmuchiwane powietrze o temperaturze pokojowej. Pamiętaj: Funkcja ta nadaje się do rozmrażania żywności lub wyrobów półgotowych przed ostatecznym przygotowaniem. Do dyspozycji są 2 programy rozmrażania (d01, d02).
	Grill: Do dyspozycji są 3 poziomy mocy pieczenia (niska, średnia, wysoka). Czas podgrzewania (pieczenia) jest wstępnie ustawiony na 20 minut. Pamiętaj: Funkcja ta nadaje się do grillowania steków, kielbas, kawałków ryb lub kromek chleba.
	Grill z wentylatorem: Temperatura jest ze względu na przepływ powietrza wyższa w górnej części urządzenia. Temperatura jest wstępnie ustawiona na 180 °C. Temperaturę można ustawić w zakresie od 100 °C do 230 °C (po 5 °C). Czas podgrzewania (pieczenia) jest wstępnie ustawiony na 20 minut. Pamiętaj: Funkcja ta nadaje się do grillowania lub pieczenia dużych kawałków mięsa w wyższej temperaturze.
	Podgrzewanie obiegowe z wentylatorem: Grzejnik obiegowy wraz z wentylatorem poprawia cyrkulację powietrza wewnątrz urządzenia i równomiernie rozprowadza ciepło w urządzeniu. Temperatura jest wstępnie ustawiona na 180 °C. Temperaturę można ustawić w zakresie od 50 °C do 230 °C (od 100 °C do 230 °C po 5 °C). Czas podgrzewania (pieczenia) jest wstępnie ustawiony na 20 minut. Pamiętaj: Funkcja ta nadaje się do pieczenia biszkoptów, serników, ciastek itd.

	Funkcja Pizza: Funkcja ta jest przeznaczona do mrożonych produktów spożywczych wymagających wysokiej temperatury od spodu. Temperatura jest wstępnie ustawiona na 180 °C. Temperaturę można ustawić w zakresie od 100 °C do 230 °C (po 5 °C). Czas podgrzewania (pieczenia) jest wstępnie ustawiony na 20 minut.
	Programy automatyczne: Do wyboru jest 13 wstępnie (fabrycznie) ustawionych programów pieczenia (P01 – P13). Program i czas pieczenia są wstępnie ustawione według wstępnie ustawionej masy żywności.
	Podgrzewanie mikrofalowe: Funkcja ta jest przeznaczona do rozmrażania, podgrzewania i pieczenia żywności. Poziom mocy podgrzewania mikrofalowego jest wstępnie ustawiony na 900 W. Czas podgrzewania mikrofalowego jest wstępnie ustawiony na 1 minutę. Poziom mocy podgrzewania mikrofalowego można ustawić na 100, 300, 450, 700 i 900 W.
	Grill + Podgrzewanie mikrofalowe: Funkcja ta jest przeznaczona do szybkiego podgrzewania (pieczenia) żywności. Czas podgrzewania (pieczenia) jest wstępnie ustawiony na 20 minut. Poziom mocy podgrzewania (pieczenia) jest wstępnie ustawiony na stopień nr 3 (wysoki poziom mocy pieczenia). Poziom mocy podgrzewania mikrofalowego jest wstępnie ustawiony na 300 W.
	Podgrzewanie obiegowe z wentylatorem + Podgrzewanie mikrofalowe: Funkcja ta jest przeznaczona do szybkiego podgrzewania (pieczenia) żywności. Temperatura jest wstępnie ustawiona na 180 °C. Temperaturę można ustawić w zakresie od 50 °C do 230 °C (od 100 °C do 230 °C po 5 °C). Czas podgrzewania (pieczenia) jest wstępnie ustawiony na 20 minut. Poziom mocy podgrzewania mikrofalowego jest wstępnie ustawiony na 300 W.
	Grill z wentylatorem + Podgrzewanie mikrofalowe: Temperatura jest ze względu na przepływ powietrza wyższa w górnej części urządzenia. Temperatura jest wstępnie ustawiona na 180 °C. Temperaturę można ustawić w zakresie od 100 °C do 230 °C (po 5 °C). Czas podgrzewania (pieczenia) jest wstępnie ustawiony na 20 minut. Poziom mocy podgrzewania mikrofalowego jest wstępnie ustawiony na 300 W. Pamiętaj: Funkcja ta nadaje się do grillowania lub pieczenia dużych kawałków mięsa w wyższej temperaturze.
	Funkcja Pizza + Podgrzewanie mikrofalowe: Funkcja ta jest przeznaczona do mrożonych produktów spożywczych wymagających wysokiej temperatury od spodu. Temperatura jest wstępnie ustawiona na 180 °C. Temperaturę można ustawić w zakresie od 100 °C do 230 °C (po 5 °C). Czas podgrzewania (pieczenia) jest wstępnie ustawiony na 20 minut. Poziom mocy podgrzewania mikrofalowego jest wstępnie ustawiony na 300 W.

INSTRUKCJA OBSŁUGI

Przed pierwszym użyciem

Przed rozpoczęciem używania urządzenia należy go, ze względów higienicznych, przetrzeć wilgotną szmatką (także wewnątrz). Wszystkie usuwalne części umyj w ciepłej wodzie z dodatkiem środka czyszczącego lub w zmywarce. Upewnij się, że wewnątrz urządzenia nie znajduje się żaden materiał opakowaniowy lub marketingowy.

Następnie uruchom urządzenie przy maksymalnej temperaturze (230 °C), na czas 60 minut, bez wkładania żywności. Instrukcje dotyczące ustawiania temperatury znajdują się w rozdziale **Podstawowe funkcje urządzenia** (str. 44). Możliwe jest, że urządzenie będzie w tym czasie wydzielać lekki zapach i dym, który zniknie po krótkim czasie. Podczas tego procesu należy dobrze wietrzyć pomieszczenie.

Pamiętaj: Pokrętko pieczenia (K1) i temperatury (K2) po naciśnięciu lekko wyjdzie, aby można było ustawić urządzenie. W celu zapobieżenia niepożądanym zmianom ustawień podczas pieczenia lub po zakończeniu pieczenia, zasunij pokrętki do oporu, aby nie wystawały one i były zabezpieczone.

Ustawianie czasu dnia

1. Po podłączeniu urządzenia do zasilania zabrzmi sygnał dźwiękowy, a na wyświetlaczu zacznie migać „00:00”.
2. Obracając pokrętko (K2) można ustawić czas w zakresie od 00:00 do 23:59.
3. Po ustawieniu czasu naciśnij przycisk (4) lub poczekaj kilka sekund i ustawiony czas zostanie zapisany automatycznie.

Zmiana ustawionego czasu dnia

1. Przytrzymaj przycisk (4), aby uaktywnić funkcję ustawiania czasu dnia.
2. Aktualnie ustawiony czas dnia na wyświetlaczu zacznie migać.
3. Obracając pokrętko (K2) można ustawić aktualny czas dnia (od 00:00 do 23:59).
4. Zapisz ustawiony czas, naciskając przycisk (4) lub poczekaj kilka sekund i ustawiony czas zostanie zapisany automatycznie.

Pamiętaj: Jeżeli po przytrzymaniu przycisku (4) nie zostanie w ciągu paru sekund wykonana żadna akcja, zabrzmi sygnał, a na wyświetlaczu pojawi się pierwotnie ustawiony czas.

PODSTAWOWE FUNKCJE URZĄDZENIA

1. Umieść żywność na talerzu obrotowym, ruszcie lub na szklanej patelni, na pożądanej wysokości.
2. Obracając pokrętko (K1) wybierz wymaganą funkcję podgrzewania (pieczenia). Wyświetlacz pokazuje także wstępnie ustawione parametry dla wybranej funkcji podgrzewania (pieczenia).
3. Obracając pokrętko (K2) można ustawić wymaganą temperaturę, ew. typ programu.
4. Aby rozpocząć podgrzewanie (pieczenie), naciśnij przycisk (6).
5. Aby zakończyć podgrzewanie (pieczenie), naciśnij **dwa razy** przycisk (5).

Przykład: Podgrzewanie obiegowe z wentylatorem w temperaturze 200 °C przez 25 minut.

1. Za pomocą pokrętła (K1) wybierz funkcję Podgrzewanie obiegowe z wentylatorem.
2. Wyświetlacz pokazuje wstępnie ustawioną temperaturę 180°C. Obracając pokrętko (K2) ustaw temperaturę 200°C.
3. Naciśnij przycisk (4). Obracając pokrętko (K2) ustaw czas pieczenia 25 minut (skok po 1 minucie).
4. Aby potwierdzić ustawienia, naciśnij przycisk (6), a następnie urządzenie się włączy.
5. Po zakończeniu podgrzewania zabrzmi pięciokrotny sygnał. Podgrzewanie zostało zakończone.

Pamiętaj: Dla tej podstawowej funkcji nie jest konieczne, aby mieć ustawiony czas dnia.

Podgrzewanie mikrofalowe

Mikrofałe przetwarzają się w ciepło, które podgrzewa żywność. Podgrzewania mikrofalowego można używać samego lub w połączeniu z wybranym rodzajem podgrzewania.

Rozłóż podgrzewaną żywność równomiernie. Grubsze części należy umieścić z dala od środka naczynia. Kontroluj żywność podczas podgrzewania. Należy zachować ostrożność, ponieważ przegrzana żywność może się zapalić.

Poziom mocy	Opis podgrzewania
100 W	Łagodne rozmrażanie żywności. Podgrzewania ciasta do wyrośnięcia.
300 W	Rozmrażanie żywności. Topienie czekolady i masła.
450 W	Podgrzewanie zupy i ryżu.
700 W	Podgrzewanie żywności, grzybów, mięczaków i skorupiaków. Przygotowanie potraw zawierających jajka i sery.
900 W	Podgrzewanie żywności, wody. Pieczenie mięsa drobiowego, ryb i warzyw.

Ustawienie podgrzewania mikrofalowego

1. W trybie gotowości naciśnij przycisk (1). Wyświetlacz pokaże wstępnie ustawiony poziom mocy podgrzewania mikrofalowego, a wstępnie ustawiony czas podgrzewania będzie migać.
2. Obracając pokrętko (K2) można ustawić wymagany czas podgrzewania.
3. Aby zmienić ustawienie poziomu mocy podgrzewania mikrofalowego, naciśnij przycisk (1).
4. Obracając pokrętko (K2) można zmienić wartość poziomu mocy podgrzewania.
5. Aby potwierdzić ustawienia, naciśnij przycisk (6), a następnie urządzenie się włączy.
6. Po upływie czasu ustawionego czasu podgrzewania zabrzmi pięciokrotny sygnał.
7. Aby zakończyć podgrzewanie, naciśnij **dwa razy** przycisk (5).

Przykład: Poziom mocy podgrzewania mikrofalowego 300 W przez 17 minut.

1. Naciśnij przycisk (1), aby wybrać podgrzewanie mikrofalowe. Na wyświetlaczu pojawi się wstępnie ustawiony poziom mocy podgrzewania 900 W, a wstępnie ustawiony czas (1 minuta) zacznie migać.
2. Naciśnij przycisk (1), aby potwierdzić wybór podgrzewania mikrofalowego. Za pomocą pokrętła (K2) ustaw poziom mocy podgrzewania mikrofalowego 300 W.
3. Naciśnij przycisk (4) i za pomocą pokrętła (K2) ustaw czas podgrzewania 17 minut.
4. Aby potwierdzić ustawienia, naciśnij przycisk (6), a następnie urządzenie się włączy. Czas podgrzewania zostanie odliczany od ustawionego czasu.
5. Po upływie czasu podgrzewania mikrofalowego zabrzmi pięciokrotny sygnał. Podgrzewanie mikrofalowe zostało zakończone.

Pamiętaj:

1. Wyświetlacz zawsze pokazuje po wybraniu podgrzewania mikrofalowego najwyższą wstępnie ustawioną wartość poziomu mocy (900 W).
2. Maksymalny poziom mocy podgrzewania mikrofalowego (900 W) można ustawić najwyżej do 30 minut. Czas podgrzewania dla pozostałych poziomów mocy można ustawić do 90 minut.

- Po naciśnięciu przycisku (6) podczas podgrzewania, czas podgrzewania wydłuży się zawsze o 30 sekund.
- W przypadku otworzenia drzwiczek urządzenia podczas podgrzewania wentylator chłodzący może jeszcze jakiś czas pracować.
- Podczas ustawiania czasu podgrzewania za pomocą pokrętła (K2) minuty zmieniają się w następujących skokach:

00:00 min – 01:00 min	skok o 1 sekundę (dotyczy 100, 300, 450, 700 i 900 W)
01:00 min – 05:00 min	skok o 10 sekund (dotyczy 100, 300, 450, 700 i 900 W)
05:00 min – 15:00 min	skok o 30 sekund (dotyczy 100, 300, 450, 700 i 900 W)
15:00 min – 01:00 hod	skok o 1 minutę (dotyczy 100, 300, 450 i 700 W) (900 W można ustawić tylko do 30:00 min)
01:00 hod – 01:30 hod	skok o 5 minut (dotyczy 100, 300, 450 i 700 W)

Szybki start

- W trybie gotowości naciśnij przycisk (6). Podgrzewanie mikrofalowe zostanie uruchomione na 30 sekund przy 900 W.
- Po każdym naciśnięciu przycisku (6) czas podgrzewania przedłuży się o 30 sekund, aż do maksymalnego czasu podgrzewania 30 minut.
- Po zakończeniu podgrzewania zabrzmi pięciokrotny sygnał. Podgrzewanie mikrofalowe za pomocą szybkiego startu zostało zakończone.
- Aby przerwać funkcję uruchomioną za pomocą szybkiego startu, naciśnij dwa razy przycisk (5).

Kombinowane podgrzewanie mikrofalowe

Funkcja ta obejmuje jednoczesne działanie grilla i podgrzewania mikrofalowego. Korzystając z tej funkcji można osiągnąć szybszego podgrzania naczyń i żywności.

- Obracając pokrętło (K1) wybierz kombinowane podgrzewanie mikrofalowe. Nad pokrętle (K1) wyświetla się podczas ustawiania wybrana funkcja podgrzewania. W przypadku korzystania z funkcji, do których jest przeznaczone podgrzewanie mikrofalowe, zostaje wyświetlany także symbol funkcji podgrzewania mikrofalowego.
- W przypadku wybrania kombinowanego podgrzewania mikrofalowego, zostaje wyświetlany także czas, poziom mocy, temperatury oraz ewentualnie program.
- Aby zmienić poziom mocy kombinowanego podgrzewania mikrofalowego, naciśnij przycisk (1). Obracając pokrętło (K2) można zmienić wartość poziomu mocy podgrzewania.
- Aby zmienić czas kombinowanego podgrzewania mikrofalowego, naciśnij przycisk (4). Obracając pokrętło (K2) można ustawić wymagany czas podgrzewania.
- Aby zmienić temperaturę kombinowanego podgrzewania mikrofalowego, naciśnij przycisk (3). Obracając pokrętło (K2) można zmienić temperaturę podgrzewania.
- Aby zmienić program kombinowanego podgrzewania mikrofalowego, naciśnij przycisk (3). Obracając pokrętło (K2) można ustawić wymagany program podgrzewania.
- Po upływie ustawionego czasu podgrzewania zabrzmi pięciokrotny sygnał.
- Aby zakończyć podgrzewanie (pieczenie), naciśnij dwa razy przycisk (5).

Przykład: Poziom mocy podgrzewania mikrofalowego 100 W przez 17 minut + Podgrzewanie obiegowe z wentylatorem w temperaturze 190 °C.

- Naciskając przycisk (K1) wybierz Podgrzewanie obiegowe z wentylatorem + Podgrzewanie mikrofalowe.
- Wstępnie ustawiona temperatura 180 °C na wyświetlaczu zacznie migać. Za pomocą pokrętła (K2) ustaw wymaganą wartość temperatury na 190 °C.
- Poziom mocy podgrzewania mikrofalowego jest wstępnie ustawiony na 300 W. Naciśnij przycisk (1), a następnie za pomocą pokrętła (K2) ustaw poziom mocy podgrzewania mikrofalowego na 100 W.
- Naciśnij przycisk (4) i za pomocą pokrętła (K2) ustaw czas podgrzewania 17 minut.
- Aby potwierdzić ustawienia, naciśnij przycisk (6), a następnie urządzenie się włączy. Czas podgrzewania zostanie odliczany od ustawionego czasu.
- Po upływie ustawionego czasu podgrzewania zabrzmi pięciokrotny sygnał. Podgrzewanie zostało zakończone.

Inny sposób ustawienia kombinowanego podgrzewania mikrofalowego

- Za pomocą przycisku (K1) wybierz Podgrzewanie obiegowe z wentylatorem.
- Wstępnie ustawiona temperatura 180 °C na wyświetlaczu zacznie migać. Za pomocą pokrętła (K2) ustaw wymaganą wartość temperatury na 190 °C.
- Naciśnij przycisk (4) i za pomocą pokrętła (K2) ustaw czas podgrzewania 17 minut.
- Naciśnij przycisk (1). Wstępnie ustawiona wartość poziomu mocy (300 W) na wyświetlaczu zacznie migać. Za pomocą pokrętła (K2) ustaw poziom mocy podgrzewania mikrofalowego na 100 W.
- Aby potwierdzić ustawienia, naciśnij przycisk (6), a następnie urządzenie się włączy. Czas podgrzewania zostanie odliczany od ustawionego czasu.
- Po upływie czasu podgrzewania mikrofalowego zabrzmi pięciokrotny sygnał. Podgrzewanie mikrofalowe zostało zakończone.

Pamiętaj: Funkcję tą można stosować do wszystkich stopni mocy podgrzewania, oprócz 900 W.

Uwagi

- Jeżeli podczas podgrzewania (pieczenia) zostaną otworzone drzwiczki urządzenia, praca urządzenia zostanie wstrzymana, niezależnie od wybranej funkcji. Aby kontynuować podgrzewanie (pieczenie), zamknij drzwiczki urządzenia i naciśnij przycisk (6).
- Aby wstrzymać podgrzewanie (pieczenie), naciśnij przycisk (5). Aby kontynuować podgrzewanie (pieczenie), naciśnij przycisk (6).
- Czas podgrzewania (pieczenia) można zmienić w dowolnym momencie. Naciśnij przycisk (4). Czas podgrzewania (pieczenia) na wyświetlaczu zacznie migać.
- Obracając pokrętło (K2) można zmienić wartość czasu podgrzewania (pieczenia).
- Aby zapisać nowo ustawione wartości i kontynuować podgrzewanie (pieczenie), naciśnij przycisk (4).
- Temperaturę można zmienić w dowolnym momencie. Naciśnij przycisk (3). Ustawiona temperatura na wyświetlaczu zacznie migać.
- Obracając pokrętło (K2) można zmienić wartość temperatury.
- Aby zapisać nowo ustawione wartości i kontynuować podgrzewanie (pieczenie), naciśnij przycisk (3).
- Poziom mocy podgrzewania mikrofalowego można zmienić w dowolnym momencie. Naciśnij przycisk (1). Poziom mocy na wyświetlaczu zacznie migać.
- Obracając pokrętło (K2) można zmienić wartość poziomu mocy podgrzewania.
- Aby zapisać nowo ustawione wartości i kontynuować podgrzewanie, naciśnij przycisk (1) lub odczekaj kilka sekund, a ustawiona wartość zostanie zapisana automatycznie.
- Po upływie ustawionego czasu podgrzewania (pieczenia) zabrzmi pięciokrotny sygnał. Podgrzewanie zostało zakończone.
- Aby anulować wybraną funkcję, naciśnij przycisk (5) **dwa razy**.

ODPOWIEDNIE/NIEODPOWIEDNIE NACZYNIA DO PODGRZEWANIA MIKROFALOWEGO

Odpowiednie (właściwe) naczynia do podgrzewania mikrofalowego

Rodzaj naczynia	Pamiętaj
Folia aluminiowa	W przypadku podgrzewania mikrofalowego można używać tylko małych kawałków folii do zakrycia żywności, która gotuje się szybciej niż pozostałe. Folia zasłania promienie mikrofalowe, przez co spowalnia czas gotowania. Należy uważać, aby folia nie zbliżyła się ścian, ponieważ może to spowodować niebezpieczne iskrzenie. Brzeg folii powinien być co najmniej 2,5 cm od wewnętrznych ścian urządzenia.

Naczynia żaroodporne szklane Naczynia ze szkła ceramicznego Naczynia porcelanowe Naczynia ceramiczne Tworzywo sztuczne odporne na wysoką temperaturę	Należy przestrzegać instrukcji producenta. Nie wolno używać uszkodzonych naczyń.
Worki do podgrzewania mikrofalowego	Należy przestrzegać instrukcji producenta. Nie mogą zawierać metalowych części. Przekłuj worek w kilku miejscach, aby powstająca para mogła wychodzić.

Nieodpowiednie (niewłaściwe) naczynia

Rodzaj naczynia	Poznámka
Aluminiowe blachy do pieczenia i tace	Mogą spowodować iskrzenie lub powstanie łuku elektrycznego.
Naczynia metalowe	Zapobiegają przenikaniu mikrofal.
Naczynia z metalowymi ozdobami, akcesoriami lub uchwytyami, metalowe sztucce	Mogą spowodować iskrzenie i pożar.
Metalowe spinki i taśmy zamykające	Mogą spowodować iskrzenie i pożar.
Torebki papierowe	Podczas długotrwałego ogrzewania mogą spowodować pożar.
Folia lub piana HDPE i polietylenowa	Może się stopić i spowodować pożar.
Naczynia drewniane	Wysychają i mogą pęknąć.

Jeżeli producent gwarantuje możliwość zastosowania naczyń, które ma złote lub srebrne akcesoria, można ich użyć.

Uwaga – iskrzenie!

Metal (np. łyżkę) należy umieścić w szklance co najmniej 2 cm od ścian urządzenia i wewnętrznej strony drzwiczek. Iskry mogą uszkodzić szkło i ściany urządzenia.

Programy automatyczne

Wybierając program automatyczny można bardzo łatwo podgrzać żywność. Program automatyczny umożliwia optymalne ustawienie. Do wyboru jest dostępnych do 13 programów.

Numer programu	Funkcja	Wykorzystanie
P01**	Gotowanie warzyw	Świeże warzywa
P02**	Dodatki	Gotowanie obranych ziemniaków
P03*	Pieczenie dodatków	Pieczenie obranych ziemniaków. Pamiętaj: Po zabrzmieniu sygnału obróć ziemniaki. Po zamknięciu drzwiczek urządzenia naciśnij przycisk (6) i podgrzewanie będzie kontynuowane.
P04	Pieczenie mięsa drobiowego lub ryb	Kawałki mięsa drobiowego lub ryb. Pamiętaj: Po zabrzmieniu sygnału obróć żywność. Po zamknięciu drzwiczek urządzenia naciśnij przycisk (6) i podgrzewanie będzie kontynuowane.
P05*	Pieczenie ciasta	Pieczenie ciastek

P06*	Pieczenie ciasta	Pieczenie szarlotek lub strucli
P07*	Pieczenie ciasta	Pieczenie ciasta francuskiego (np. quiche)
P08**	Podgrzewanie	Podgrzewanie napojów, zup
P09**	Podgrzewanie	Podgrzewanie gotowych posiłków na talerzu
P10**	Podgrzewanie	Podgrzewanie sosów, posiłków duszonych
P11*	Mrożonki	Mrożona pizza
P12*	Mrożonki	Mrożone frytki. Pamiętaj: Po zabrzmieniu sygnału obróć żywność. Po zamknięciu drzwiczek urządzenia naciśnij przycisk (6) i podgrzewanie będzie kontynuowane.
P13*	Mrożonki	Mrożone potrawy z makaronami

* Konieczność wstępnego podgrzania urządzenia.

** Używa się tylko z podgrzewaniem mikrofalowym.

- Obracając pokrętkę (K1) wybierz funkcję Programu automatycznego **A**.
- Wyświetlacz pokazuje wstępnie ustawiony program, czas i masę żywności.
- Obracając pokrętkę (K2) można ustawić wymagany program podgrzewania.
- Aby zmienić masę żywności, naciśnij przycisk (3). Za pomocą pokrętki (K2) można ustawić wymaganą masę żywności. Aby zapisać nowo ustawione wartości, naciśnij przycisk (3) lub odczekaj kilka sekund, a ustawiona wartość zostanie zapisana automatycznie.
- Aby potwierdzić ustawienia, naciśnij przycisk (6), a następnie urządzenie się włączy. Czas podgrzewania zostanie odliczany od ustawionego czasu.
- Po upływie czasu ustawionego czasu podgrzewania (pieczenia) zabrmi pięciokrotny sygnał. Podgrzewanie zostało zakończone.
- Aby anulować wybraną funkcję, naciśnij przycisk (5) **dwa razy**.

Przykład: Program nr 3 z masą żywności 1 kg.

- Za pomocą pokrętki (K1) wybierz program automatyczny **A**. Na wyświetlaczu pojawi się wstępnie ustawiony program nr 1.
- Za pomocą pokrętki (K2) wybierz pożądaną funkcję.
- Naciśnij przycisk (3).
- Za pomocą pokrętki (K2) ustaw masę żywności. Czas podgrzewania będzie się zmieniał w zależności od masy żywności.
- Aby potwierdzić ustawienia, naciśnij przycisk (6), a następnie urządzenie się włączy. Rozpocznie się odliczanie czasu podgrzewania.
- Po upływie czasu podgrzewania zabrmi pięciokrotny sygnał. Podgrzewanie zostało zakończone.

Pamiętaj:

- W przypadku wybrania programu automatycznego umieść zawsze żywność do zimnej przestrzeni do gotowania.
- Zmiana ustawień programu automatycznego jest możliwa tylko wtedy, gdy na wyświetlaczu miga wstępnie ustawiony program.
- Czas podgrzewania nie można zmienić. Czas podgrzewania zmienia się w zależności od masy żywności.
- Po uruchomieniu wybranego programu automatycznego z ustawioną masą żywności nie można już zmienić parametrów tego programu.
- Po wybraniu funkcji podgrzewania wstępnego na wyświetlaczu zapali się odpowiedni symbol . Po zakończeniu podgrzewania wstępnego zabrmi sygnał i symbol podgrzewania wstępnego zacznie migać.

Programy rozmrażania

Podczas rozmrażania umieść żywność na niski stojak do grillowania. Do dyspozycji są 2 programy rozmrażania.

Numer programu	Funkcja	Zakres masy [kg]	Wykorzystanie
d01	Rozmrażanie mięsa, drobiu i ryb	0.20–1.00	Po zabrzmieniu sygnału obróć żywność. Po zamknięciu drzwiczek urządzenia naciśnij przycisk (6) i podgrzewanie będzie kontynuowane.
d02	Rozmrażanie pieczywa, ciasta, owoców i warzyw	0.10–0.50	

- Za pomocą pokrętła (K1) wybierz program do rozmrażania. Po lewej części panelu, nad pokrętłem (K1), zostanie wyświetlony symbol rozmrażania (R).
- Wyświetlacz pokazuje wstępnie ustawiony program, czas i masę żywności.
- Obracając pokrętło (K2) można ustawić wymagany program podgrzewania.
- Aby zmienić masę żywności, naciśnij przycisk (3). Za pomocą pokrętła (K2) można ustawić wymaganą masę żywności. Aby zapisać nowo ustawione wartości, naciśnij przycisk (3) lub odczekaj kilka sekund, a ustawiona wartość zostanie zapisana automatycznie.
- Aby potwierdzić ustawienia, naciśnij przycisk (6), a następnie urządzenie się włączy. Czas podgrzewania zostanie odliczany od ustawionego czasu.
- Po upływie czasu podgrzewania (pieczenia) zabrmi pięciokrotny sygnał. Podgrzewanie zostało zakończone.
- Aby anulować wybraną funkcję, naciśnij przycisk (5) **dwa razy**.

Pamiętaj:

- Aby ustawić program rozmrażania, należy znać masę żywności (mięsa).
- Żywność przeznaczona do rozmrażania musi zostać pozbawiona wszelkich materiałów opakowaniowych.
- Zmiana ustawień programu do rozmrażania jest możliwa tylko wtedy, gdy na wyświetlaczu miga wstępnie ustawiony program.
- Czasu podgrzewania nie można zmienić. Czas podgrzewania zmienia się w zależności od masy żywności.
- Podczas rozmrażania mięsa lub drobiu powstaje woda. Podczas obracania mięsa lub drobiu należy wylać nadmiar wody. Nie wolno w żadnym przypadku używać jej do dalszego przetwarzania ani pozwolić, aby weszła w kontakt z inną żywnością.
- Po zakończeniu podgrzewania należy pozostawić rozmrożoną żywność przez kolejnych 10 - 30 minut wewnątrz urządzenia. W ten sposób temperatura wewnątrz urządzenia się zrównoważy. Duże kawałki żywności (mięsa) należy pozostawić dłużej niż mniejsze kawałki.
- Niektóre grubsze kawałki mięsa mogą być po zakończeniu programu rozmrażania nadal wewnątrz zamrożone.

ZAAWANSOWANE FUNKCJE URZĄDZENIA



Szybkie podgrzewanie wstępne

Korzystając z tej funkcji można osiągnąć wymaganej temperatury znacznie szybciej.

Funkcja	Korzystanie z szybkiego podgrzewania
Grill	NIE
Grill z wentylatorem	TAK
Podgrzewanie obiegowe z wentylatorem	TAK

Funkcja Pizza	TAK
Podgrzewanie mikrofalowe	NIE
Grill + Podgrzewanie mikrofalowe	NIE
Podgrzewanie obiegowe z wentylatorem + Podgrzewanie mikrofalowe	TAK
Grill z wentylatorem + Podgrzewanie mikrofalowe	TAK
Funkcja Pizza + Podgrzewanie mikrofalowe	TAK

Ustawienie szybkiego podgrzewania wstępnego

- Za pomocą pokrętła (K1) wybierz wymaganą funkcję podgrzewania (pieczenia), a pokrętłem (K2) ustaw temperaturę.
- Naciśnij przycisk (2). Na wyświetlaczu pojawi się symbol .
- Aby potwierdzić ustawienia, naciśnij przycisk (6), a następnie urządzenie się włączy.
- Aby anulować funkcję szybkiego podgrzewania wstępnego, naciśnij przycisk (5) lub (2).
- Kiedy zabrmi sygnał, symbol  na wyświetlaczu zacznie migać. Szybkie podgrzewanie wstępne zostało zakończone.
- Umieść żywność w urządzeniu, ustaw wymaganą funkcję, czas oraz temperaturę podgrzewania (pieczenia).

Pamiętaj:

- Podczas szybkiego podgrzewania wstępnego funkcja podgrzewania mikrofalowego jest wyłączona.
- Funkcję szybkiego podgrzewania wstępnego można anulować także przez otwarcie drzwiczek urządzenia.

Funkcja Przypomnienie



Funkcję tę można ustawić tylko wtedy, gdy urządzenie jest w trybie gotowości. Funkcja ta pomaga przypomnieć rozpoczęcie pieczenia w określonym czasie, który można ustawić w zakresie od 0:01 min do 5:00 godz. Aby ustawić funkcję przypomnienia, należy postępować w następujący sposób:

- W trybie gotowości naciśnij przycisk (4).
- Obracając pokrętło (K2) ustaw czas funkcji przypomnienia.
- Naciśnij przycisk (6), aby potwierdzić ustawiony czas. Rozpocznie się odliczanie czasu.

Pamiętaj:

- Po zakończeniu odliczania ustawionego czasu zabrmi pięciokrotny sygnał.
- Podczas ustawiania funkcji przypomnienia można anulować tę funkcję, naciskając przycisk (5).
- Aby anulować ustawiony czas funkcji przypomnienia, naciśnij przycisk (5).

Funkcja Blokada rodzicielska

- Aby zablokować urządzenie, naciśnij w trybie gotowości przycisk (2) i przytrzymaj go przez 3 sekundy.
- Po tym czasie zabrmi sygnał, a na wyświetlaczu pojawi się ikona , która informuje o zablokowaniu urządzenia.
- Aby odblokować urządzenie, naciśnij przycisk (2) i przytrzymaj go przez 3 sekundy.
- Po tym czasie zabrmi sygnał, a z wyświetlacza zniknie ikona .

Pamiętaj:

- Po włączeniu blokady rodzicielskiej urządzenie nie reaguje na żadne ustawienia.
- Blokadę można włączyć tylko w trybie gotowości. Kiedy została ustawiona jakakolwiek funkcja podgrzewania (pieczenia), blokadę rodzicielską nie można włączyć.

Automatyczne włączanie/wyłączanie oświetlenia urządzenia

Po otwarciu drzwiczek urządzenia zostanie automatycznie włączone oświetlenie wnętrza. Po zamknięciu drzwiczek urządzenia oświetlenie wnętrza się wyłączy. Oświetlenie wnętrza jest podczas podgrzewania (pieczenia) oraz w razie jego wstrzymania włączone.

Wentylator chłodzący

Wentylator znajduje się na górnej ścianie urządzenia i zapewnia cyrkulację zimnego powietrza wewnątrz mebla. Wentylator włącza się automatycznie podczas włączenia urządzenia. Jeżeli program podgrzewania (pieczenia) został zakończony lub wstrzymany, wentylator chłodzący nadal pracuje, dopóki temperatura urządzenia nie spadnie poniżej bezpiecznej granicy.

UWAGA! Nie wolno blokować otworów wentylacyjnych. Może to doprowadzić do przegrzania i późniejszego uszkodzenia urządzenia.



OTWORY WENTYLACYJNE

PORADY DOTYCZĄCE OSZCZĘDZANIA ENERGII

1. Rozgrzej urządzenie na wymaganą temperaturę podaną w przepisach lub według tabel zawartych w niniejszej instrukcji obsługi.
2. Do pieczenia należy używać ciemnej, lakierowanej na czarno lub emaliowanej, formy do pieczenia. Formy te doskonale pochłaniają ciepło.
3. Podczas podgrzewania (pieczenia) nie wolno zbyt często otwierać drzwiczek.
4. Urządzenie może się po dłuższym czasie pieczenia wyłączyć 10 minut przed zakończeniem pieczenia i wykorzystać w ten sposób ciepło resztkowe.

CZYSZCZENIE I KONSERWACJA

Aby utrzymać dobry wygląd i niezawodność urządzenia, należy dbać o jego czystość. Nowoczesna konstrukcja urządzenia upraszcza konserwację do minimum. Części urządzenia, które wchodzą w kontakt z żywnością, należy regularnie czyścić.

- Przed przystąpieniem do konserwacji lub czyszczenia należy odłączyć przewód zasilający od gniazdka elektrycznego, lub wyłączyć bezpiecznik gniazdka elektrycznego urządzenia.
- Poczekaj, dopóki wnętrze urządzenia nie będzie gorące i będzie miało letnią temperaturę – czyszczenie jest wtedy łatwiejsze niż na zimno.
- Zewnętrzną powierzchnię urządzenia należy czyścić wilgotną szmatką, miękką szczotką lub miękką gąbką, a następnie wytrzeć do sucha.
- Dno i górną część urządzenia można przetrzeć wilgotną szmatką, miękką szczotką lub gąbką. W przypadku silnego zanieczyszczenia należy użyć wody z łagodnym detergentem.
- Do czyszczenia szkieł lub drzwiczek urządzenia nie wolno używać szorstkich ściernych środków czyszczących ani ostrych metalowych skrobaczek, ponieważ może to doprowadzić do zarysowania powierzchni lub pęknięcia szkła.
- Nie wolno nigdy zostawiać substancji agresywnych ani kwaśnych (sok z cytryny, ocet) na powierzchniach emaliowanych, lakierowanych lub ze stali nierdzewnej.
- Urządzenia nie wolno czyścić parą.
- Przesuwną szklaną patelnię, niski stojak do grillowania i ruszt można myć w zmywarce.
- Przed następnym użyciem urządzenia należy pozostawić wszystkie powierzchnie do wyschnięcia.

Powierzchnia	Środki czyszczące
Przednia część urządzenia	Gorąca woda z mydłem: Umyj wilgotną szmatką, a następnie wysusz czystą suchą szmatką. Nie wolno używać szklanych środków czyszczących ani metalowych lub szklanych skrobaczek do czyszczenia.
Przednia część urządzenia ze stałą nierdzewną	Gorąca woda z mydłem: Umyj wilgotną szmatką, a następnie wysusz czystą suchą szmatką. Jak najszybciej usuwaj plamy od kamienia, tłuszczu, skrobi i białka. Resztki te mogą wytwarzać na powierzchni korozję. Środki do czyszczenia stali nierdzewnej można zakupić w specjalistycznych sklepach. Nie wolno używać szklanych środków czyszczących ani metalowych lub szklanych skrobaczek do czyszczenia.
Wnętrze	Gorąca woda z mydłem lub roztwór octu: Umyj wilgotną szmatką, a następnie wysusz czystą suchą szmatką. Jeżeli wnętrze jest bardzo zanieczyszczone: Do czyszczenia nie wolno stosować materiałów lub aerozoli ściernych ani innych agresywnych środków czyszczących. Niewłaściwe są druciaki, szorstkie gąbki i środki czyszczące do patelni, które mogą zarysować powierzchnię urządzenia. Po oczyszczeniu pozostaw do wyschnięcia.
Wnęki urządzenia	Wilgotna szmatka: Uważaj, aby do wewnętrznej części urządzenia nie dostała się woda.
Stojak do grillowania	Gorąca woda z mydłem: Do czyszczenia należy używać środków do czyszczenia stali nierdzewnej lub stojaki można umyć też w zmywarce.
Szkło drzwiczek	Środek czyszczący do czyszczenia szkła: Umyj wilgotną szmatką, a następnie wysusz czystą suchą szmatką. Do czyszczenia nie wolno używać szklanych środków czyszczących ani metalowych lub szklanych skrobaczek.
Uszczelnienia	Gorąca woda z mydłem: Tylko przetrzyj wilgotną szmatką, nie szoruj. Do czyszczenia nie wolno używać metalowych ani szklanych skrobaczek.

Pamiętaj:

Nieprzyjemnych zapachów, na przykład po przygotowywaniu ryb, można pozbyć się bardzo łatwo. Do szklanki wody dodaj kilka kropli soku z cytryny. Do szklanki z wodą umieść łyżeczkę, która opóźni wrzenie. Szklankę z wodą i łyżeczkę umieść w środku na talerzu obrotowym tak, aby łyżeczka nie dotykała ścian urządzenia. Następnie włącz podgrzewanie mikrofalowe przy maksymalnym poziomie mocy na 1–2 minuty.

AKRYLAMID W ŻYWNOSCI

W jakich produktach spożywczych się pojawia?

Akrylamid powstaje przede wszystkim w zbożach i produktach ziemniaczanych, które są podgrzewane do wysokiej temperatury, takich jak chipsy ziemniaczane, frytki, tosty, rogaliki, chleb, drożdżówki (np. ciastka, piernik).

Wskazówki dotyczące utrzymania akrylamidu na minimum podczas przygotowania potraw

Ogólne	Przestrzeganie minimalnego czasu gotowania. Gotowanie żywności, dopóki powierzchnia nie jest złoto-brązowa, ale nie zbyt ciemna. Większe i grubsze pieczywo zawiera mniej akrylamidu.
--------	---

Pieczenie ciastek
Frytki

Przy temperaturze górnego/dolnego grzejnika max. 200 °C lub przy Podgrzewaniu obiegowym z wentylatorem na max. 180 °C. Przy temperaturze górnego/dolnego grzejnika max. 190 °C lub przy Podgrzewaniu obiegowym z wentylatorem na max. 170 °C. Biało lub żółtko zmniejsza tworzenie się akrylamidu. Rozmieść żywność na blasze do pieczenia równomiernie. Gotuj co najmniej 400 g na blasze naraz, aby uniknąć wysuszenia.

INSTALACJA URZĄDZENIA

- **Nie podnoś urządzenia za uchwyt do drzwiczek!**
- **Uszkodzenia spowodowane nieprawidłową instalacją nie są objęte gwarancją.**
- Odpowiedzialność za instalację urządzenia ponosi kupujący, a nie producent.
- Producent nie ponosi żadnej odpowiedzialności za szkody wyrządzone osobom, zwierzętom ani za uszkodzenie rzeczy wynikające z nieprawidłowej instalacji.
- Aby zapewnić prawidłowe działanie urządzenia, należy umieścić je w odpowiednich meblach.
- Urządzenie jest przeznaczone do zainstalowania w typowej zabudowie kuchennej przeznaczonej do urządzeń wbudowanych lub w odpowiednio dostosowanych meblach, które mają wymiary zgodne z Rys. 1.
- Urządzenie może być zainstalowane zarówno w aneksie kuchennym, jak w pionowej szafce (Rys. 1).
- Meble kuchenne muszą być wykonane z materiału odpornego na temperatury co najmniej 120 °C. Zastosowane materiały i kleje muszą być odporne na podgrzewanie się urządzenia odpowiednio do normy PL EN 60335-2-6. Materiały i kleje, które nie spełniają wymogów tej normy, mogą się zdeformować lub odkleić.
- Wszystkie pokrywy ochronne muszą znajdować się w swoim miejscu tak, aby nie można było usunąć ich bez specjalnych narzędzi.
- Tylną płytę aneksu kuchennego należy usunąć, aby zapewnić odpowiednie krążenie powietrza wokół urządzenia.
- Jeżeli nad urządzeniem znajduje się płyta grzewcza, odległość między tymi dwoma urządzeniami musi być co najmniej 50 mm.

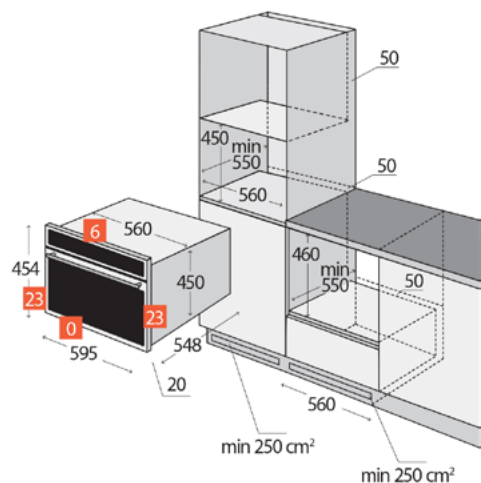

(Rys. 1)

Podłączenie do sieci elektrycznej

- Upewnij się, że podłączane napięcie i zabezpieczenie prądowe zgadzają się z wartościami podanymi na tabliczce znamionowej urządzenia. Zalecamy użyć oddzielnego układu gniazdek z bezpiecznikiem 16 A.
- Należy używać tylko gniazdek elektrycznych z uziemieniem.
- Nie wolno używać rozdzielaczy, złącz ani przedłużaczy. Mogą one spowodować zagrożenie wynikające z przegrzania.
- Wtyczka przewodu zasilającego musi być łatwo dostępna nawet po instalacji.
- Zmian podłączenia może dokonywać tylko wykwalifikowany specjalista.

- Bezpieczeństwo elektryczne urządzenia można zagwarantować tylko wtedy, gdy zacisk ochronny urządzenia jest podłączony do przewodu ochronnego sieci elektroenergetycznej rozdzielczej.
- Producent nie ponosi odpowiedzialności za szkody na osobach lub mieniu wskutek brakującego czy nieprawidłowego wykonania połączenia ochronnego.
- Przewód zasilający należy umieścić tak, aby nie stykał się on gorącymi częściami urządzenia i nie był zniekształcany lub nadmiernie zginany.

Podczas instalacji urządzenia należy wykonać następujące kroki:

1. Przed pierwszym użyciem należy usunąć z urządzenia wszystkie materiały opakowaniowe i marketingowe.
2. Wymagane wymiary szafki do zabudowy podano na Rys. 1. Ze względu na skuteczny przepływ powietrza należy umieścić urządzenie zgodnie z wymiarami na rysunkach, a szafka musi być skonstruowana tak, aby do jej dolnej części mogło wpływać powietrze. Za tylną ścianą urządzenia w stanie zabudowanym musi być przestrzeń co najmniej 50 mm.
3. Zasuń urządzenie do brzegu obudowy i przewlec przewód zasilający przez tylną ścianę szafki tak, aby po instalacji zachować dostęp do wtyczki.
4. Ostrożnie wsuń urządzenie do szafki, przybranego miejsca. Należy uważać, aby nie przyciąć przewodu zasilającego.
5. Zamocuj urządzenie do obudowy, przykręcając 2 śruby do otworów w przedniej części ramy urządzenia. Otwory są widoczne po otwarciu drzwiczek.
6. Podłącz przewód zasilający do gniazdka elektrycznego.

Demontaż

W razie demontażu urządzenia ważne jest, aby przestrzegać właściwej kolejności kroków:

1. Najpierw odłącz przewód zasilający sieci elektrycznej (wyciągnij wtyczkę lub wyłącz bezpiecznik).
2. Poluzuj śruby mocujące.
3. Wsuń urządzenie, jednocześnie ostrożnie wyciągając przewód zasilający.

WYKRYWANIE I USUWANIE USTEREK

Skorzystaj z poniższych wskazówek, aby rozwiązać drobne usterki, które można naprawić bez konieczności kontaktowania się z centrum serwisowym. Niektóre z nich mogą być spowodowane niewłaściwym użytkowaniem urządzenia.

Montaż i naprawy urządzeń elektrycznych mogą być wykonywane wyłącznie przez osoby wykwalifikowane. Naprawy i inne obchodzenie się z urządzeniem przez osobę nieuprawnioną mogą być niebezpieczne.

Opis usterki	Możliwa przyczyna	Rozwiązanie
Urządzenie nie działa	Uszkodzony bezpiecznik	Sprawdź bezpiecznik w rozdzielnicy elektrycznej, czy jest sprawny.
	Wtyczka nie jest podłączona do gniazdka	Podłącz wtyczkę do gniazdka.
	Awaria zasilania	Sprawdź, czy działają światła w kuchni.
Urządzenie nie działa. Wyświetlacz pokazuje symbol	Jest włączona blokada rodzicielska	Wyłącz blokadę rodzicielską (patrz rozdział Funkcja Blokada rodzicielska).
Wyświetlacz pokazuje czas 0:00	Awaria zasilania	Ustaw czas dzienny.
Podgrzewanie mikrofalowe nie działa	Drzwiczki nie są całkowicie zamknięte	Sprawdź, czy w drzwiczkach urządzenia nie są resztki żywności lub zanieczyszczenia.

Podgrzewanie żywności za pomocą mikrofalni trwa zbyt długo	Wybrany poziom mocy podgrzewania mikrofalowego jest zbyt niski.	Ustaw wyższy poziom podgrzewania.
	W urządzeniu umieszczono do podgrzania większą porcję żywności.	Dwukrotna ilość podgrzewanej żywności = niemal dwukrotny czas podgrzewania.
	Potrawa nie jest tak ciepła, jak zazwyczaj.	Żywność należy podczas podgrzewania przemieszać lub obrócić.
Talerz obrotowy skrzypi lub brzęczy	Brud lub zanieczyszczenia w obszarze wokół talerza obrotowego.	Starannie wyczyść rolki i dno urządzenia pod talerzem obrotowym.
Nie można ustawić funkcji lub poziomu mocy	Nie można ustawić temperatury, poziomu mocy lub kombinowanej funkcji podgrzewania	Wybierz inną funkcję podgrzewania (pieczenia).
Na wyświetlaczu pojawił się komunikat o błędzie E1	Została uaktywniona funkcja wyłączenia czujnika temperatury.	Skontaktuj się z centrum serwisowym.
Na wyświetlaczu pojawił się komunikat o błędzie E4	Została uaktywniona funkcja wyłączenia czujnika temperatury.	Skontaktuj się z centrum serwisowym.
Na wyświetlaczu pojawił się komunikat o błędzie E11	Wilgoć w panelu sterowania	Pozostaw panel sterowania do wyschnięcia.
Na wyświetlaczu pojawił się komunikat o błędzie E17	Błąd funkcji szybkiego podgrzewania	Skontaktuj się z centrum serwisowym.

OCHRONA ŚRODOWISKA

- Należy preferować recykling materiałów opakowaniowych i starych urządzeń.
- Pudełko urządzenia można usuwać jako odpad sortowany.
- Plastikowe worki z polietylenu (PE) należy oddać w miejscu gromadzenia materiału do recyklingu.

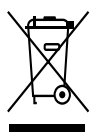

Recykling urządzenia pod koniec jego okresu żywotności:

Niniejsze urządzenie jest oznaczone zgodnie z Dyrektywą Europejską 2012/19/UE w sprawie zużytego sprzętu elektrycznego i elektronicznego (WEEE). Symbol na produkcie lub jego opakowaniu oznacza, że produktu tego nie wolno traktować jako odpadu komunalnego. Należy przekazać go do punktu zbiórki do recyklingu urządzeń elektrycznych i elektronicznych. Zapewnienie prawidłowej utylizacji niniejszego produktu zapobiega negatywnym wpływom na środowisko oraz zdrowie ludzi, jakie mogłyby wynikać z niewłaściwej utylizacji tego produktu. Utylizację należy wykonać zgodnie z przepisami dotyczącymi utylizacji odpadów. W celu uzyskania szczegółowych informacji na temat recyklingu niniejszego produktu skontaktuj się z lokalnym biurem, służbą usuwania odpadów z gospodarstw domowych lub sklepem, w którym zakupiono produkt.

PATEICĪBA

Pateicamies par šīs Concept ierīces iegādi. Ceram, ka būsiet apmierināti ar šo izstrādājumu visu tā kalpošanas laiku. Pirms lietošanas rūpīgi izlasiet šo lietošanas instrukciju un uzglabājiet to drošā vietā, lai nepieciešamības gadījumā varētu pārlasīt. Nodrošiniet, lai arī citi cilvēki, kuri izmantos šo ierīci, pirms šīs ierīces lietošanas būtu iepazinušies ar norādījumiem.

SATURA RĀDĪTĀJS

Tehniskie dati
Svarīgi brīdinājumi
Ūdens kondensāts
Radioviļņu traucējumi
Ierīces apraksts
Vadības paneļa apraksts
Atsevišķas ierīces funkcijas
Lietošanas instrukcija
Ierīces pamatfunkcijas
Piemēroti/nepiemēroti trauki sildīšanai mikroviļņu krāsnī
Ierīces papildfunkcijas
Enerģijas taupīšanas padomi
Trišana un apkope
Akrilamīds pārtikas produktos
Ierīces uzstādīšana
Traucējummeklēšanas rokasgrāmata
Vides aizsardzība

Tehniskie dati	
Spriegums	230 V ~ 50 Hz
Maks. jauda	3 350 W
Mikroviļņu enerģijas patēriņš	1 650 W
Mikroviļņu jauda	900 W
Mikroviļņu frekvences	2 450 MHz
Grīla enerģijas patēriņš	1 750 W
Aplveida aizmugurējā sildelementa enerģijas patēriņš	1 750 W
Pielāgojamā temperatūra	50–230 °C
Iekārtas uzstādīšanas izmēri (p x d x a)	560 x 550 x 450 mm
Ārējie izmēri (p x d x a)	595 x 568 x 454 mm
Iekšējie izmēri (p x d x a)	420 x 420 x 250 mm
Iekšējais tilpums	44 l
Svars	41 kg
Paliktņa diametrs	360 mm
Skaņas intensitātes līmenis	< 63 dB(A)

Ražotājs patur tiesības veikt jebkuras tehniskas izmaiņas, pieļaut drukas kļūdas un atšķirības attēlos bez iepriekšēja brīdinājuma.

SVARĪGI BRĪDINĀJUMI

Kombinētās cepeškrāsns piegāde

- Uzreiz pēc ierīces piegādes pārbaudiet, vai iepakojumam un ierīcei transportēšanas laikā nav radušies bojājumi.
- UZMANĪBU! Daži ierīces stūri un malas, kas pēc uzstādīšanas tiks paslēpti, var būt asi! Esiet piesardzīgi, lai izvairītos no ievainojumiem!
- Ja ierīce ir bojāta, nedarbiniet to. Cik ātri vien iespējams sazinieties ar tās piegādātāju.
- Pirms ierīces pirmās izmantošanas noņemiet visu iepakojumu un reklāmas materiālus.
- Uzglabājiet iepakojumu bērniem nepieejamā vietā vai iznīciniet to.

Uzstādīšana

- Lietojiet šo ierīci tikai tā, kā izklāstīts šajā lietošanas instrukcijā.
- Šo ierīci var izmantot mājāsaimniecībās un līdzīgās telpās, piemēram:
 - veikalū, biroju un citu darba vietu virtuves stūrīšos;
 - lauksaimniecībā izmantojamās iekārtās;
 - iekārtās, ko izmanto viesi viesnīcās, motelos un citur;
 - iekārtās, ko izmanto naktmāju un brokastu pakalpojumu uzņēmumi.
- Nelietojiet ierīci, ja Jums ir basas kājas.
- Nelietojiet ierīci bez rotējošā paliktņa.
- **Rotējoša paliktņa nestspēja ir maks. 5 kg.**
- Nepieskarieties ierīcei ar mitrām vai slapjām rokām.
- Neievietojiet ierīcē pārāk lielus pārtikas produktus vai dzelzs priekšmetus. Tie var izraisīt ugunsgrēku.
- Neko neuzglabājiet ierīces iekšpusē.
- Nelejiet ierīcē ūdeni. Karsts ūdens var izraisīt lielu tvaiku daudzumu. Temperatūras svārstības var izraisīt iekārtas bojājumus.
- Nesēdīet un nestāviet uz atvērtām ierīces durvim.
- Neļaujiet ar ierīci darboties bērniem vai personām bez attiecīgām iemaņām. Izmantojiet to bērniem nepieejamā vietā.
- Bērni nedrīkst spēlēties ar ierīci.
- Ja ierīces izmantošanas laikā tuvumā ir bērni, ievērojiet papildu piesardzību.
- Neļaujiet izmantot ierīci kā rotallietu.
- Šo ierīci bērni vecumā no 8 gadiem, personas ar samazinātām fiziskām, sensoriskām vai garīgām spējām un personas, kurām trūkst pieredzes un zināšanu, var izmantot tikai, ja viņi atrodas uzraudzībā, ir iepazinušies ar ierīces drošu lietošanu un apzinās riskus.
- UZMANĪBU! Atverot durvis, var atbrīvoties liels tvaika daudzums vai izšļakstīties eļļa. Ievērojiet maksimālu piesardzību. Pastāv applaucēšanās risks!
- Nepieskarieties karstām virsmām un sildelementiem ierīces izmantošanas laikā vai īsi pēc tās lietošanas.
- Bojājumu gadījumā izslēdziet ierīci un atvienojiet vadu no elektrotīkla.
- Atvienojot ierīci no elektrotīkla, nekad neraujiet elektrības vadu. Satveriet kontaktdakšu un atvienojiet to, viegli pavelkot.
- Nepieļaujiet elektrības vada vai kontaktdakšas nokļūšanu ūdenī vai citā šķidrumā.
- Regulāri pārbaudiet, vai ierīce un elektrības vads nav bojāti.
- Bojātu ierīci ieslēgt nedrīkst.
- Nelietojiet ierīci, ja durvis vai to blīves ir bojātas. Lūdziet veikt remontu autorizētā servisa centrā.
- Izmantojiet tikai ražotāja ieteiktos piederumus.
- Neizmantojiet piederums, kam ir bojāta virsmas apdare, kas ir nolietoti vai kam ir citi defekti.
- Lietotāja veikto ierīces tīrīšanu un apkopi nedrīkst veikt bērni, kas jaunāki par 8 gadiem un neatrodas pieaugušo uzraudzībā.

UZMANĪBU!

Atveriet ierīci tikai uz īsu laiku, lai ieliktu vai izņemtu pārtikas produktus. Šādi novērsīsiet savainojumus, piemēram, pakļūpot. Bērni var ierīcē ieslēgties (nosmakšanas risks) vai tikt pakļauti dažādiem apdraudējumiem.

ŪDENS KONDENSĀTS

Gatavojot ēdienu ar lielu ūdens saturu, esiet piesardzīgi, atverot ierīces durvis. Tas izraisa karsta un auksta gaisa saplušanu, kā rezultātā uz durvim var veidoties kondensāts, kas pārveršas par ūdeni un vēlāk var notecēt ierīces apakšdaļā. Šo parādību var mazināt, pēc iespējas retāk atverot ierīces durvis. Radušos ūdens kondensātu noslaukiet ar drāniņu vai papīra dvieļi, lai nesabojātu mēbeles zem ierīces.

Iespējamie bojājumi

- Tikai kvalificēts speciālists drīkst labot ierīci un iejaukties tās darbībā.
- Remonta un iejaukšanās laikā ierīce jāatvieno no elektrotīkla. Izslēdziet drošinātāju vai atvienojiet kontaktdakšu no elektrotīkla.
- Atvienojot ierīci no elektrotīkla, nekad neraujiet elektrības vadu. Satveriet kontaktdakšu un atvienojiet to, viegli pavelkot.

Ražotāja norādījumu neievērošanas dēļ var tikt atteiktas garantijas remonts.

RADIOVIĻŅU TRAUCĒJUMI

Ierīces funkcijas var izraisīt radio, TV vai līdzīgu iekārtu traucējumus. Šos traucējumus var mazināt vai novērst, veicot šādas darbības:

1. Tīriet cepeškrāsns durvis un blīvējuma virsmu.
2. Pārregulējiet radio vai televīzijas antenu.
3. Pārvietojiet uztvērēju, ņemot vērā ierīces atrašanās vietu.
4. Novietojiet uztvērēju tālāk no ierīces.
5. Pievienojiet ierīci citai kontaktozītei, lai citas ierīces būtu citā elektriskajā shēmā.

IERĪCES APRAKSTS

- 1 Vadības panelis
- 2 Durvju rokturis
- 3 Durvis
- 4 Durvju lodziņš

Piederumi

- A** Rotējošs apļveida paliktņnis
- B** Zemais grila statīvs
- C** Režģis
- D** Ievietojama stikla panna



A



B



C



D



VADĪBAS PANEĻA APRAKSTS



- K1** Funkciju poga
K2 Parametru poga
1 Mikroviļņu sildīšanas poga
2 Ātrās sildīšanas poga (īsi piespiežot) un bērnu drošības slēdzis (nospiežot ilgāk)
3 Temperatūras/svara poga
4 Laika poga
5 Stop (Pause) poga
6 Start poga

ATSEVIŠĶAS IERĪCES FUNKCIJAS

Simbols	Funkcijas apraksts
	Atkausēšana: Gaisa cirkulācija nodrošina ātrāku pārtikas produktu atkausēšanu. Tas ir saudzīgs, bet ātrs pārtikas produktu atkausēšanas veids. Ierīcē ieplūst gaiss istabas temperatūrā. Piezīme: šī funkcija ir piemērota pārtikas produktu vai pusfabrikātu atkausēšanai pirms galīgās ēdiena pagatavošanas. Ir pieejamas 2 atkausēšanas programmas (d01, d02).
	Grils: Ir pieejami 3 cepšanas jaudas līmeņi (zems, vidējs, augsts). Sildīšanas (cepšanas) ilgums ir iestatīts uz 20 minūtēm. Piezīme: šī funkcija ir piemērota steiku, desas, zivs gabalu vai maizes šķēļu grilēšanai.
	Grils ar ventilatoru: Ierīces augšdaļā temperatūra ir augstāka gaisa plūsmas ietekmē. Temperatūra ir priekšiestatīta uz 180°C. Temperatūru var iestatīt no 100°C līdz 230°C (ik pa 5°C). Sildīšanas (cepšanas) ilgums ir iestatīts uz 20 minūtēm. Piezīme: šī funkcija ir piemērota lielu gaļas gabalu grilēšanai vai cepšanai augstākā temperatūrā.
	Ventilatora karsēšana: Aplveida sildelements kopā ar ventilatoru uzlabo gaisa cirkulāciju ierīces iekšpusē un vienmērīgi sadala siltumu ierīcē. Temperatūra ir priekšiestatīta uz 180°C. Temperatūru var iestatīt no 50°C līdz 230°C (no 100°C līdz 230°C ik pa 5°). Sildīšanas (cepšanas) ilgums ir iestatīts uz 20 minūtēm. Piezīme: šī funkcija ir piemērota cepumu, kūku, smalkmaizišu u. tml. cepšanai.

	Picas funkcija: Šī funkcija ir piemērota saldētiem ēdieniem, kam nepieciešams liels siltums no apakšas. Temperatūra ir priekšiestatīta uz 180°C. Temperatūru var iestatīt no 100°C līdz 230°C (ik pa 5°C). Sildīšanas (cepšanas) ilgums ir iestatīts uz 20 minūtēm.
	Automātiskās programmas: Ir pieejamas 13 standarta cepšanas programmas (P01–P13). Programma un cepšanas ilgums ir iepriekš iestatīti, ņemot vērā pārtikas produktu svaru.
	Mikroviļņu sildīšana: Šī funkcija ir paredzēta pārtikas produktu atkausēšanai, sildīšanai un cepšanai. Mikroviļņu sildīšanas jauda ir priekšiestatīta uz 900 W. Mikroviļņu sildīšanas ilgums ir priekšiestatīts uz 1 minūti. Mikroviļņu sildīšanas enerģijas patēriņu var iestatīt uz 100, 300, 450, 700 un 900 W.
	Grilēšana + mikroviļņu sildīšana: Šī funkcija ir paredzēta ātrai ēdiena sildīšanai (cepšanai). Sildīšanas (cepšanas) ilgums ir iestatīts uz 20 minūtēm. Sildīšanas (cepšanas) sildīšanas līmeņi ir priekšiestatīti uz 3. līmeņi (augsta jaudas līmeņa cepšana). Mikroviļņu sildīšanas jauda ir priekšiestatīta uz 300 W.
	Ventilatora karsēšana + mikroviļņu sildīšana: Šī funkcija ir paredzēta ātrai ēdiena sildīšanai (cepšanai). Temperatūra ir priekšiestatīta uz 180°C. Temperatūru var iestatīt no 50°C līdz 230°C (no 100°C līdz 230°C ik pa 5°). Sildīšanas (cepšanas) ilgums ir iestatīts uz 20 minūtēm. Mikroviļņu sildīšanas jauda ir priekšiestatīta uz 300 W.
	Grils ar ventilatoru + mikroviļņu sildīšana: Ierīces augšdaļā temperatūra ir augstāka gaisa plūsmas ietekmē. Temperatūra ir priekšiestatīta uz 180°C. Temperatūru var iestatīt no 100°C līdz 230°C (ik pa 5°C). Sildīšanas (cepšanas) ilgums ir iestatīts uz 20 minūtēm. Mikroviļņu krāsns jauda ir priekšiestatīta uz 300 W. Piezīme: šī funkcija ir piemērota lielu gaļas gabalu grilēšanai vai cepšanai augstākā temperatūrā.
	Picas funkcija + mikroviļņu sildīšana: Šī funkcija ir piemērota saldētiem ēdieniem, kam nepieciešams liels siltums no apakšas. Temperatūra ir priekšiestatīta uz 180°C. Temperatūru var iestatīt no 100°C līdz 230°C (ik pa 5°C). Sildīšanas (cepšanas) ilgums ir iestatīts uz 20 minūtēm. Mikroviļņu krāsns jauda ir priekšiestatīta uz 300 W.

LIETOŠANAS INSTRUKCIJA

Pirms pirmās izmantošanas

Pirms jaunas ierīces izmantošanas higiēnas nolūkos notīriet to ar mitru drāniņu. Nomazgājiet visas noņemamās detaļas siltā ūdenī ar mazgāšanas līdzekli vai trauku mazgājamajā mašīnā. Pārlicinieties, ka ierīcē neatrodas iepakojuma vai reklāmas materiāli.

Pēc tam 60 minūtes darbiniet ierīci bez tajā ievietotiem pārtikas produktiem ar maksimālo temperatūru (230°C). Informāciju par sildīšanas temperatūru un ilgumu var atrast sadaļā “**Ierīces pamatfunkcijas**” (lpp. 62). Iespējams, ka šajā laikā sajūties nelielu smaku un dūmus – tie izzudīs pēc īsa brīža. Šajā laikā kārtīgi vēdiniet istabu.

Piezīme: cepšanas funkcijas poga (K1) un temperatūras poga (K2) pēc nospiešanas izbīdās ārā, lai varētu pārvaldīt ierīci. Lai novērstu nevēlamas iestatījumu izmaiņas cepšanas laikā vai pēc cepšanas, nospiediet to līdz galam, lai nebūtu izvīzījuma.

Diennakts laika iestatīšana

1. Pēc ierīces pievienošanas elektrotīklam atskanēs skaņas signāls un displejā mirgos “00:00”.
2. Pagriežot pogu (K2), var iestatīt laiku no 00:00 līdz 23:59.
3. Pēc laika iestatīšanas nospiediet pogu (4) vai pagaidiet dažas sekundes, un iestatītais laiks tiks saglabāts automātiski.

Diennakts laika iestatījumu izmaiņas

1. Turot nospiešu pogu (4) ilgāk, tiek aktivizēta diennakts laika iestatīšanas funkcija.
2. Displejā mirgos pašreiz iestatītais diennakts laiks.
3. Pagriežot pogu (K2), iestatiet pašreizējo laiku (no 00:00 līdz 23:59).
4. Apstipriniet iestatīto laiku, nospiežot pogu (4), vai pagaidiet dažas sekundes, un iestatītais laiks tiks saglabāts automātiski.

Piezīme: Ja ilgāku laiku turot nospiešu pogu (4), dažas sekundes netiks veiktas nekādas darbības, atskanēs skaņas signāls un displejā parādīsies sākotnēji iestatītais laiks.

IERĪCES PAMATFUNKCIJAS

1. Novietojiet pārtikas produktus uz rotējošā paliktņa vai stikla pannas vēlamajā augstumā.
2. Pagriežot pogu (K1), iestatiet vēlamo sildīšanas (cepšanas) funkciju. Displejā parādīsies sākotnējie iestatījumu parametri izvēlētajai sildīšanas (cepšanas) funkcijai.
3. Pagriežot pogu (K2), iestatiet vēlamo temperatūru vai programmas veidu.
4. Nospiežot pogu (6), apstipriniet sildīšanas (cepšanas) uzsākšanu.
5. Sildīšanas (cepšanas) beigšanai **divreiz** nospiediet pogu (5).

Piemērs: ventilatora karsēšana 200°C uz 25 minūtes.

1. Izmantojot pogu (K1), izvēlieties funkciju “Ventilatora karsēšana”.
2. Displejā parādīsies priekšiestatītā temperatūra 180°C. Pagriežot pogu (K2), iestatiet temperatūru 200°C.
3. Nospiediet pogu (4). Pagriežot pogu (K2), iestatiet cepšanas laiku 25 minūtes (ik pa 1 minūtēm).
4. Lai apstiprinātu iestatījumus, nospiediet pogu (6), pēc tam ierīce ieslēgsies.
5. Pēc sildīšanas beigām atskanēs pieckāršs skaņas signāls. Sildīšana ir pabeigta.

Piezīme: šai pamatfunkcijai nav nepieciešama diennakts laika iestatīšana.

Mikroviļņu sildīšana

Mikroviļņi pārvēršas par siltumu, kas silda ēdienu. Mikroviļņu sildīšanu var izmantot atsevišķi vai kopā ar izvēlēto sildīšanas veidu.

Vienmērīgi izvietoiet sildāmos pārtikas produktus. Lielākus gabalus novietojiet tuvāk trauka malai. Sildīšanas laikā pārbaudiet ēdienu. Ievērojiet piesardzību, jo pārkarsēts ēdiens var aizdegties.

Jauda	Sildīšanas apraksts
100 W	Saudzīga pārtikas produktu atkausēšana Miklas sildīšana raudzēšanai
300 W	Pārtikas produktu atkausēšana Šokolādes un sviesta kausēšana
450 W	Zupas un rīsu sildīšana
700 W	Pārtikas produktu, sēņu, vēzveidīgo sildīšana Pārtikas produktu, kas satur olas un sieru, pagatavošana
900 W	Ēdiena, ūdens sildīšana Vistas gaļas, zivju un dārzeņu cepšana

Mikroviļņu sildīšanas iestatīšana

1. Gaidīšanas režīmā nospiediet pogu (1). Displejā parādīsies priekšiestatītā mikroviļņu sildīšanas jauda un mirgos standarta sildīšanas ilgums.
2. Pagriežot pogu (K2), iestatiet vēlamo sildīšanas laiku.
3. Lai mainītu mikroviļņu sildīšanas jaudu, nospiediet pogu (1).
4. Pagriežot pogu (K2), iestatiet jaunu sildīšanas jaudas vērtību.
5. Lai apstiprinātu iestatījumus, nospiediet pogu (6), pēc tam ierīce ieslēgsies.
6. Pēc iestatītā laika beigām atskanēs pieckāršs skaņas signāls.
7. Lai pabeigtu sildīšanu, **divreiz** nospiediet pogu (5).

Piemērs: mikroviļņu sildīšanas jauda 300 W 17 minūtes.

1. Nospiediet pogu (1), lai iestatītu mikroviļņu sildīšanu. Displejā parādīsies standarta sildīšanas jauda 900 W un sāks mirgot priekšiestatītais laiks (1 minūte).
2. Nospiediet pogu (1), lai apstiprinātu mikroviļņu sildīšanu. Izmantojot pogu (K2), iestatiet mikroviļņu sildīšanas jaudu 300 W.
3. Nospiediet pogu (4) un, izmantojot pogu (K2), iestatiet sildīšanas laiku 17 minūtes.
4. Lai apstiprinātu iestatījumus, nospiediet pogu (6), pēc tam ierīce ieslēgsies. Sildīšanas laika uzskaites sāksies no iestatītā laika.
5. Pēc mikroviļņu sildīšanas laika beigām atskanēs pieckāršs skaņas signāls. Mikroviļņu sildīšana ir pabeigta.

Piezīme:

1. Pēc mikroviļņu sildīšanas izvēles displejā vienmēr parādās visaugstākā jaudas vērtība (900 W).
2. Mikroviļņu sildīšanu uz maksimālo jaudu (900 W) var iestatīt ne ilgāk kā uz 30 minūtēm. Citiem jaudas līmeņiem var iestatīt sildīšanas laiku līdz 90 minūtēm.
3. Nospiežot pogu (6) sildīšanas laikā, sildīšanas ilgums ikreiz palielinās par 30 sekundēm.
4. Atverot ierīces durvis sildīšanas laikā, dzesēšanas ventilators kādu laiku vēl var darboties.

5. Iestatot sildīšanas laiku ar pogu (K2), var mainīt minūtes šādi:
- | | |
|-----------------------|---|
| 00:00 min – 01:00 min | ik pēc 1 sekundes (100, 300, 450, 700 un 900 W jaudai) |
| 01:00 min – 05:00 min | ik pēc 10 sekundēm (100, 300, 450, 700 un 900 W jaudai) |
| 05:00 min – 15:00 min | ik pēc 30 sekundēm (100, 300, 450, 700 un 900 W jaudai) |
| 15:00 min – 01:00 h | ik pēc 1 minūtes (100, 300, 450 un 700 W jaudai)
(900 W jaudai tikai līdz 30:00 min) |
| 01:00 h – 01:30 h | ik pēc 5 minūtēm (100, 300, 450 un 700 W jaudai) |

Ātrā uzsākšana

- Gaidīšanas režīmā nospiediet pogu (6). Mikroviļņu sildīšana darbojas 30 sekundes ar 900 W jaudu.
- Ikreiz nospiežot pogu (6), sildīšanas ilgums palielināsies apmēram par 30 sekundēm līdz maksimālajam sildīšanas laikam 30 minūtes.
- Pēc sildīšanas beigām atskanēs pieckāršs skaņas signāls. Mikroviļņu ātrās sildīšanas uzsākšanas funkcija ir pabeigta.
- Lai pabeigtu ātrās uzsākšanas funkciju, divreiz nospiediet pogu (5).

Kombinētā mikroviļņu sildīšana

Šī funkcija ietver vienlaikus grila darbību un mikroviļņu sildīšanu. Izmantojot šo funkciju, traukus un pārtikas produktus varēsiet uzildīt ātrāk.

- Pagriežot pogu (K1), iestatiet kombinēto mikroviļņu sildīšanu. Izvēles laikā virs pogas (K1) parādās izvēlētā sildīšanas funkcija. Vienlaikus ir attēlot arī mikroviļņu sildīšanas funkcijām, kam ir paredzēta kombinētā mikroviļņu sildīšana.
- Izvēloties kombinēto mikroviļņu sildīšanu, displejā parādās ilgums, jauda, temperatūra un programma.
- Lai mainītu kombinēto mikroviļņu sildīšanu, nospiediet pogu (1). Pagriežot pogu (K2), iestatiet jaunu sildīšanas jaudas vērtību.
- Lai mainītu kombinētās mikroviļņu sildīšanas ilgumu, nospiediet pogu (4). Pagriežot pogu (K2), iestatiet vēlamu sildīšanas ilgumu.
- Lai mainītu kombinētās mikroviļņu sildīšanas temperatūru, nospiediet pogu (3). Pagriežot pogu (K2), iestatiet jaunu sildīšanas temperatūru.
- Lai mainītu kombinētās mikroviļņu sildīšanas programmu, nospiediet pogu (3). Pagriežot pogu (K2), iestatiet vēlamu sildīšanas programmu.
- Pēc iestatītā laika beigām atskanēs pieckāršs skaņas signāls.
- Sildīšanas (cepšanas) beigšanai **divreiz** nospiediet pogu (5).

Piemērs: mikroviļņu sildīšanas jauda 100 W 17 minūtes + karsēšana ar ventilatoru 190°C temperatūrā.

- Izmantojot pogu (K1), iestatiet "Ventilatora karsēšana + mikroviļņu sildīšana".
- Displejā sāks mirgot priekšiestatītā temperatūra 180°C. Lai iestatītu vēlamu temperatūru uz 190°C, izmantojiet pogu (K2).
- Mikroviļņu sildīšanas jauda ir priekšiestatīta uz 300 W. Nospiediet pogu (1) un, izmantojot pogu (K2), iestatiet mikroviļņu sildīšanas jaudu 100 W.
- Nospiediet pogu (4) un, izmantojot pogu (K2), iestatiet sildīšanas ilgumu 17 minūtes.
- Lai apstiprinātu iestatījumus, nospiediet pogu (6), pēc tam ierīce ieslēgsies. Sildīšanas laika uzskaite sāksies no iestatītā laika.
- Pēc iestatītā laika beigām atskanēs pieckāršs skaņas signāls. Sildīšana ir pabeigta.

Cits kombinētās mikroviļņu iestatīšanas veids

- Izmantojot pogu (K1), iestatiet "Ventilatora karsēšana".
- Displejā sāks mirgot priekšiestatītā temperatūra 180°C. Lai iestatītu vēlamu temperatūru uz 190°C, izmantojiet pogu (K2).

- Nospiediet pogu (4) un, izmantojot pogu (K2), iestatiet sildīšanas ilgumu 17 minūtes.
- Nospiediet pogu (1). Displejā sāks mirgot priekšiestatītā jauda (300 W). Izmantojot pogu (K2), iestatiet mikroviļņu sildīšanas jaudu 100W.
- Lai apstiprinātu iestatījumus, nospiediet pogu (6), pēc tam ierīce ieslēgsies. Sildīšanas laika uzskaite sāksies no iestatītā laika.
- Pēc mikroviļņu sildīšanas laika beigām atskanēs pieckāršs skaņas signāls. Mikroviļņu sildīšana ir pabeigta.

Piezīme: šo funkciju var izmantot visiem sildīšanas jaudas līmeņiem, izņemot 900 W.

Piezīmes

- Ja sildīšanas (cepšanas) laikā tiks atvērtas ierīces durvis, ierīces darbība tiks pārtraukta jebkuras izvēlētās funkcijas gadījumā. Lai turpinātu sildīšanu (cepšanu), aizveriet ierīces durvis un nospiediet pogu (6).
- Lai apturētu sildīšanu (cepšanu), nospiediet pogu (5). Lai turpinātu sildīšanu (cepšanu), nospiediet pogu (6).
- Sildīšanas (cepšanas) ilguma izmaiņas var veikt jebkurā laikā. Nospiediet pogu (4). Displejā sāks mirgot sildīšanas (cepšanas) ilgums.
- Pagriežot pogu (K2), iestatiet jaunu sildīšanas (cepšanas) ilguma vērtību.
- Lai apstiprinātu no jauna iestatītās vērtības un turpinātu sildīšanu (cepšanu), nospiediet pogu (4).
- Temperatūras izmaiņas var veikt jebkurā laikā. Nospiediet pogu (3). Displejā sāks mirgot iestatītā temperatūra.
- Pagriežot pogu (K2), iestatiet jaunu temperatūras vērtību.
- Lai apstiprinātu no jauna iestatītās vērtības un turpinātu sildīšanu (cepšanu), nospiediet pogu (3).
- Mikroviļņu sildīšanas jaudas izmaiņas var veikt jebkurā laikā. Nospiediet pogu (1). Displejā sāks mirgot mikroviļņu sildīšanas jauda.
- Pagriežot pogu (K2), iestatiet jaunu sildīšanas jaudas vērtību.
- Lai apstiprinātu no jauna iestatītās vērtības un turpinātu sildīšanu (cepšanu), nospiediet pogu (1) vai pagaidiet dažas sekundes, līdz jaunā vērtība tiks saglabāta automātiski.
- Pēc iestatītā sildīšanas (cepšanas) laika beigām atskanēs pieckāršs skaņas signāls. Sildīšana ir pabeigta.
- Lai atceltu izvēlēto funkciju **divreiz** nospiediet pogu (5).

PIEMĒROTI/NEPIEMĒROTI TRAUKI SILDĪŠANAI MIKROVIĻŅU KRĀSNĪ

Piemēroti (izmantojamie) trauki sildīšanai mikroviļņu krāsnī

Trauku veids	Piezīme
Alumīnija folija	Mikroviļņu sildīšanai var izmantot tikai mazus folijas gabaliņos, lai apsegtu pārtikas produktus, kas tiek pagatavoti ātrāk nekā citi. Folija aiztur mikroviļņu starojumu, pagarinot gatavošanas ilgumu. Ievērojiet piesardzību, lai folija nenonāktu tuvu ierīces sienām, jo tas var izraisīt bīstamu dzirksteļošanu. Folijas malai jābūt vismaz 2,5 cm no ierīces iekšpuses sienas.
Karstumizturīgi stikla trauki Keramikas trauki Porcelāna trauki Māla trauki Karstumizturīga plastmasa	Ievērojiet ražotāja instrukcijas. Neizmantojiet bojātus traukus.
Maisiņi mikroviļņu sildīšanai	Ievērojiet ražotāja instrukcijas. Nedrīkst saturēt metāla daļas. Ieduriet vairākās maisiņa vietās, lai tvaiks varētu aizplūst.

Nepiemēroti (neizmantojami) trauki

Trauku veids	Piezīme
Alumīnija cepšanas loksnes un paplātes	Var izraisīt dzirksteles vai elektriskā loka veidošanos.
Metāla trauki	Kavē mikroviļņu iekļūšanu.
Trauki ar metāla rotājumiem, metāla piederumiem vai rokturiem, metāla galda piederumi	Var izraisīt dzirksteles un ugunsgrēku.
Metāla skavas un noslēguma lentes	Var izraisīt dzirksteles un ugunsgrēku.
Papīra maisiņi	Ilgstoši sildot, var izraisīt ugunsgrēku.
HDPE un polietilēna plēve vai putas	Tas var izkust un izraisīt ugunsgrēku.
Koka trauki	Tie izkalst un var saplaisāt.

Traukus ar zelta vai sudraba piederumiem var izmantot, ja ražotājs garantē to piemērojamību.

Uzmanību – var dzirksteļot!

Metāla piederumi (piemēram, tējkarote) glāzē jānovieto vismaz 2 cm attālumā no ierīces malām un durvju iekšpusēs. Dzirksteles var sabojāt stiklu un ierīces sienas.

Automātiskās programmas

Izvēloties automātisko programmu, ēdienu var uzildīt ļoti viegli. Automātiskā programmu nodrošina optimālos iestatījumus. Ir pieejamas 13 programmas.

Programmas numurs	Funkcija	Izmantojums
P01**	Dārzeņu vārīšana	Svaigi dārzeni
P02**	Piedevas	Nomizotu kartupeļu vārīšana
P03*	Piedevu cepšana	Nomizotu kartupeļu cepšana Piezīme: kad atskan skaņas signāls, apgrieziet kartupeļus. Pēc ierīces durvju aizvēršanas nospiediet pogu (6), un sildīšana turpināsies.
P04	Putnu gaļas un zivju cepšana	Vistas vai zivs gaļas gabali. Piezīme: kad atskan skaņas signāls, apgrieziet pārtikas produktus. Pēc ierīces durvju aizvēršanas nospiediet pogu (6), un sildīšana turpināsies.
P05*	Miklas izstrādājumu cepšana	Kūku cepšana
P06*	Miklas cepšana	Ābolkūkas vai strūdeles cepšana
P07*	Miklas izstrādājumu cepšana	Kārtainās miklas izstrādājumu cepšana (piemēram, kiši)
P08**	Sildīšana	Dzērienu, zupu sildīšana

P09**	Sildīšana	Gatavu ēdienu sildīšana uz šķīvja
P10**	Sildīšana	Mērču, sautējumu sildīšana
P11*	Saldēti pārtikas produkti	Saldēta pica
P12*	Saldēti pārtikas produkti	Saldēti fri kartupeļi. Piezīme: kad atskan skaņas signāls, apgrieziet pārtikas produktus. Pēc ierīces durvju aizvēršanas nospiediet pogu (6), un sildīšana turpināsies.
P13*	Saldēti pārtikas produkti	Saldēti makaroni

* Ierīces iepriekšējās sildīšanas nepieciešamība.

** Izmantot tikai ar mikroviļņu sildīšanu.

- Pagriežot pogu (K1), izvēlieties automātisko programmu A.
- Displejā parādīsies priekšiestatītā programma, ilgums un pārtikas produktu svars.
- Pagriežot pogu (K2), iestatiet vēlamo sildīšanas programmu.
- Lai mainītu pārtikas produktu svaru, nospiediet pogu (3). Pagriežot pogu (K2), iestatiet vēlamo pārtikas produktu svaru. Lai apstiprinātu no jauna iestatītās vērtības, nospiediet pogu (3) vai pagaidiet dažas sekundes, līdz jaunā vērtība tiks saglabāta automātiski.
- Lai apstiprinātu iestatījumus, nospiediet pogu (6), pēc tam ierīce ieslēgsies. Sildīšanas laika uzskaitē sāksies no iestatītā laika.
- Pēc iestatītā sildīšanas (cepšanas) laika beigām atskanēs piekārs skaņas signāls. Sildīšana ir pabeigta.
- Lai atceltu izvēlēto funkciju **divreiz** nospiediet pogu (5).

Piemērs: programma Nr. 3 ar pārtikas produktu svaru 1 kg.

- Izmantojot pogu (K1), izvēlieties automātisko programmu A. Displejā parādīsies priekšiestatītā programma Nr.1.
- Izmantojot pogu (K2), iestatiet vēlamo programmu.
- Nospiediet pogu (3).
- Pagriežot pogu (K2), iestatiet pārtikas produktu svaru. Sildīšanas ilgums tiks mainīts atkarībā no pārtikas produktu svara.
- Lai apstiprinātu iestatījumus, nospiediet pogu (6), pēc tam ierīce ieslēgsies. Sildīšanas laika uzskaitē tiks uzsākta.
- Pēc sildīšanas laika beigām atskanēs piekārs skaņas signāls. Sildīšana ir pabeigta.

Piezīme:

- Izvēloties automātisku programmu, vienmēr novietojiet pārtikas produktus aukstā ēdienu gatavošanas vietā.
- Automātiskā programmas priekšiestatījumus var izmantot tikai gadījumā, kad displejā mirgo priekšiestatītā programma.
- Sildīšanas ilgumu nevar mainīt. Sildīšanas ilgums tiks mainīts atkarībā no iestatītā pārtikas produktu svara.
- Pēc automātiskās programmas izvēles un pārtikas produktu svara iestatīšanas attiecīgās programmas parametru vairs nevar mainīt.
- Izvēloties iepriekšējās sildīšanas funkciju, panelī iedegas attiecīgais simbols . Pēc iepriekšējās sildīšanas beigām atskanēs skaņas signāls un displejā sāks mirgot iepriekšējās sildīšanas simbols.

Atkausēšanas programmas

Atkausēšanas laikā novietojiet pārtikas produktus uz zemā grila statīva. Ir pieejamas 2 atkausēšanas programmas.

Programmas numurs	Funkcija	Svara [kg] amplitūda	Izmantojums
d01	Gaļas, putnu gaļas un zivju atkausēšana	0.20–1.00	Kad atskan skaņas signāls, apgrieziet pārtikas produktus. Pēc ierices durvju aizvēršanas nospiediet pogu (6), un sildīšana turpināsies.
d02	Konditorejas izstrādājumu, miklas, augļu un dārzeņu atkausēšana	0.10–0.50	

- Izmantojot pogu (K1), izvēlieties atkausēšanas programmu. Paneļa kreisajā daļā virs pogas (K1) parādīsies atkausēšanas simbols .
- Displejā parādīsies priekšiestatītā programma, ilgums un pārtikas produktu svars.
- Pagriezot pogu (K2), iestatiet vēlamu sildīšanas programmu.
- Lai mainītu pārtikas produktu svaru, nospiediet pogu (3). Pagriezot pogu (K2), iestatiet vēlamu pārtikas produktu svaru. Lai apstiprinātu no jauna iestatītās vērtības, nospiediet pogu (3) vai pagaidiet dažas sekundes, līdz jaunā vērtība tiks saglabāta automātiski.
- Lai apstiprinātu iestatījumus, nospiediet pogu (6), pēc tam ierice ieslēgsies. Sildīšanas laika uzskaitē sāksies no iestatītā laika.
- Pēc iestatītā sildīšanas (cepšanas) laika beigām atskanēs piekārs skaņas signāls. Sildīšana ir pabeigta.
- Lai atceltu izvēlēto funkciju **divreiz** nospiediet pogu (5).

Piezīme:

- Lai iestatītu atkausēšanas programmu, ir nepieciešams zināt pārtikas produktu (gaļas) svaru.
- Atkausēšanai paredzētie pārtikas produkti jāatbrīvo no jebkura iepakojuma materiāla.
- Atkausēšanas programmas priekšiestatījumus var izmantot tikai gadījumā, kad displejā mirgo priekšiestatītā programma.
- Sildīšanas ilgumu nevar mainīt. Sildīšanas ilgums tiks mainīts atkarībā no iestatītā pārtikas produktu svara.
- Atkausējot gaļu vai putnu gaļu, rodas ūdens. Apgriezot gaļu vai putnu gaļu, izlejiet lieko ūdeni. Nekad neizmantojiet to tālākai apstrādei un neļaujiet nonākt saskarē ar citiem pārtikas produktiem.
- Pēc sildīšanas beigām atkausētie pārtikas produkti jāatstāj vēl uz 10 līdz 30 minūtēm ierices iekšpusē. Tas nodrošinās vienmērīgu siltuma sadali ierīcē. Lieliem pārtikas produktu (gaļas) gabaliem ir nepieciešams ilgāks laiks nekā mazākiem gabaliem.
- Pēc atkausēšanas programmas beigām lielāki gaļas gabali iekšpusē joprojām var būt sasaluši.

IERĪCES PAPILDFUNKCIJAS



Ātrā sildīšana

Izvēloties šo funkciju, vēlama temperatūra tiks panākta daudz ātrāk.

Funkcija	Ātrās sildīšanas izmantojums
Grils	NĒ
Grils ar ventilatoru	JĀ
Ventilatora karsēšana	JĀ
Picas funkcija	JĀ

Mikroviļņu sildīšana	NĒ
Grilēšana + mikroviļņu sildīšana	NĒ
Ventilatora karsēšana + mikroviļņu sildīšana	JĀ
Grils ar ventilatoru + mikroviļņu sildīšana	JĀ
Picas funkcija + mikroviļņu sildīšana	JĀ

Ātrās sildīšanas iestatīšana

- Izmantojot pogu (K1), iestatiet vēlamu sildīšanas (cepšanas) funkciju, un, izmantojot pogu (K2), iestatiet temperatūru.
- Nospiediet pogu (2). Displejā parādīsies simbols .
- Lai apstiprinātu iestatījumus, nospiediet pogu (6), pēc tam ierice ieslēgsies.
- Lai atceltu ātrās sildīšanas funkciju, nospiediet pogu (5) vai (2).
- Kad atskanēs skaņas signāls, displejā sāks mirgot simbols . Ātrās sildīšanas funkcija ir pabeigta.
- Ievietojiet pārtikas produktus ierīcē, iestatiet vēlamu funkciju, sildīšanas (cepšanas) ilgumu un temperatūru.

Piezīme:

- Ātrās sildīšanas laikā mikroviļņu sildīšanas funkcija ir izslēgta.
- Ātrās sildīšanas funkciju var atcelt, arī atverot ierices durvis.

Atgādinājuma funkcija



Šo funkciju var iestatīt tikai tad, kad ierice ir gaidīšanas režīmā. Šī funkcija palīdzēs atcerēties cepšanas sākumu noteiktā laikā, ko var iestatīt no 0:01 min līdz 5:00 h. Lai iestatītu atgādinājuma funkciju, rīkojieties šādi:

- Gaidīšanas režīmā nospiediet pogu (4).
- Pagrieziet pogu (K2), lai iestatītu atgādinājuma funkcijas laiku.
- Nospiediet pogu (6), lai apstiprinātu iestatīto laiku. Laika uzskaitē tiks veikta lejupejošā virzienā.

Piezīme:

- Pēc iestatītā laika atskaitīšanas beigām atskanēs piekārs skaņas signāls.
- Iestatot atgādinājuma funkciju, šo funkciju var atcelt, nospiežot pogu (5).
- Lai atceltu atgādinājuma funkcijas iestatīto laiku, nospiediet pogu (5).

Bērnu drošības slēdža funkcija

- Lai bloķētu ierīci, nospiediet gaidīšanas režīmā pogu (2) un turiet nospiestu 3 sekundes.
- Pēc šā laika atskanēs skaņas signāls un displejā parādīsies ikona , kas norāda ierices bloķēšanu.
- Lai atbloķētu ierīci, nospiediet pogu (2) un turiet nospiestu 3 sekundes.
- Pēc šā laika atskanēs skaņas signāls un ikona  pazudīs no displeja.

Piezīme:

- Pēc bērnu drošības slēdža aktivizēšanas ierice nereaģē uz nevienu iestatījumu.
- Bērnu drošības slēdzi var aktivizēt tikai gaidīšanas režīmā. Ja ir iestatīta sildīšanas (cepšanas) funkcija, bērnu drošības slēdzi nevar aktivizēt.

Automātiskā ierices apgaismojuma ieslēgšana/izslēgšana

Pēc ierices durvju atvēršanas automātiski ieslēdzas ierices iekšpusē apgaismojums. Pēc ierices durvju aizvēršanas ierices iekšpusē apgaismojums automātiski izslēdzas. Sildīšanas (cepšanas) laikā un apturēšanas gadījumā ierices iekšpusē apgaismojums ir ieslēgts.

Dzesēšanas ventilators

Ventilatora atrodas uz ierīces augšējās sienas un nodrošina aukstā gaisa cirkulāciju mēbeles iekšpusē. Ventilators ieslēdzas automātiski, ieslēdzot ierīci. Ja sildīšanas (cepšanas) programma ir pabeigta vai pārtraukta, dzesēšanas ventilators turpina darboties līdz brīdim, kad temperatūra samazinās zem ierīces drošās robežvērtības.



VENTILĀCIJAS ATVERES

UZMANĪBU!

Neaizklājiet ventilācijas atveres. Tas var izraisīt pārkaršanu un ierīces bojājumus.

ENERĢIJAS TAUPĪŠANAS PADOMI

1. Veiciet ierīci iepriekšēju uzsildīšanu vēlamajā temperatūrā, kas ir norādīta receptēs, vai atbilstīgi šajā instrukcijā redzamajām tabulām.
2. Cepšanai izmantojiet tumšas, melni lakotas vai emaljētas cepšanas veidnes. Šīs veidnes ļoti labi absorbē siltumu.
3. Sildīšanas (cepšanas) laikā atveriet ierīces durvis ļoti reti.
4. Pēc ilgāka cepšanas laika varat izslēgt ierīci jau 10 minūtes pirms cepšanas beigām, šādi izmantojot radušos siltumu, lai pabeigtu ēdiena gatavošanu.

TRĪŠANA UN APKOPE

Lai uzturētu labu ierīces izskatu un teicamu darbību, rūpējieties par ierīces tīrību. Ierīces modernajām konstrukcijām ir nepieciešama minimāla apkope. Tās ierīces daļas, kas nonāk saskarē ar pārtikas produktiem, regulāri jātīra.

- Pirms apkopes un tīrīšanas atvienojiet ierīces vadu no sienas kontaktligzdas vai izslēdziet ierīces strāvas padeves drošinātāju.
- Nogaidiet, kamēr ierīces iekšpuse vairs nav karsta, bet remdēna: tas ir labāk, nekā veikt tīrīšanu, kad ierīce ir atdzisusi.
- Tīriet ierīces ārējo virsmu ar mitru drāniņu, mikstu birsti vai sūkli un pēc tam noslaukiet sausu.
- Noslaukiet ierīces pamatni un griestus ar mitru drāniņu, mikstu birsti vai sūkli. Lielu netīrumu gadījumā izmantojiet siltu ūdeni un maigu mazgāšanas līdzekli.
- Neizmantojiet rupjus abrazīvos mazgāšanas līdzekļus vai asus metāla skrāpjus ierīces stikla durvju tīrīšanai, jo tie var saskrāpēt virsmu vai izraisīt stikla saplaisāšanu.
- Nekad neatstājiet agresīvas vai skābas vielas (citronu sula, etiķis) uz emaljētajām, krāsotajām vai nerūsējošā tērauda daļām.
- Lai tīrītu ierīci, neizmantojiet tīrīšanu ar tvaiku!
- Ievietojamo stikla pannu, zemo grila statīvu un režģi var mazgāt trauku mazgājamajā mašīnā.
- Pirms nākamās ierīces lietošanas ļaujiet visām virsmām nožūt.

Virsmas	Tīrīšanas līdzekļi
Ierīces priekšpuse	Karsts ziepjūdens: Nomazgājiet ar mitru drāniņu un pēc tam nosusiniet ar sausu drāniņu. Neizmantojiet tīrīšanas līdzekļus no stikla vai metāla un stikla skrāpjus tīrīšanai.
Ierīces priekšpuse ar nerūsējošo tēraudu	Karsts ziepjains ūdens: Nomazgājiet ar mitru drāniņu un pēc tam nosusiniet ar sausu drāniņu. Cik drīz vien iespējams noņemiet kaļķakmens traipus, taukainumu, cietes un proteīna atliekas (piemēram, olbaltumu). Šīs atliekas var izraisīt virsmas koroziju. Nerūsējošā tērauda tīrīšanas līdzekļus var iegādāties specializētos veikalos. Neizmantojiet stikla tīrīšanas līdzekļus vai metāla un stikla skrāpjus tīrīšanai.

Iekšpuse	Karsts ziepjūdens vai etiķa šķīdums: Nomazgājiet ar mitru drāniņu un pēc tam nosusiniet ar sausu drāniņu. Ja iekšējā virsma ir ļoti netīra: Tīrīšanai neizmantojiet abrazīvos materiālus, aerosolus vai citus agresīvus tīrīšanas līdzekļus. Ļoti nepiemēroti ir abrazīvi, rupji sūkļi un cepešpānu tīrīšanas līdzekļi, kas var saskrāpēt ierīces virsmu. Pēc tīrīšanas ļaujiet pilnībā izžūt.
Ierīces nišas	Mitra drāniņa: Pārliecinieties, ka rotējošā paliktņa piedziņas mehānisma iekšpusē nav iekļuvusi ūdens.
Grila statīvs	Karsts ziepjūdens: Tīrīšanai izmantojiet mazgāšanas līdzekļus, kas paredzēti nerūsējošajam tēraudam, vai arī mazgājiet trauku mazgājamā mašīnā.
Durvju stikls	Stikla tīrīšanas līdzeklis: Nomazgājiet ar mitru drāniņu un pēc tam nosusiniet ar sausu drāniņu. Neizmantojiet tīrīšanas līdzekļus no stikla vai metāla un stikla skrāpjus tīrīšanai.
Blīvējums	Karsts ziepjūdens: Notīriet tikai ar mitru drāniņu, neberziet. Tīrīšanai neizmantojiet metāla vai stikla skrāpjus.

Piezīme:

Nepatīkamas smakas, piemēram, pēc zivju gatavošanas var novērst ļoti viegli. Tasei ūdens pievienojiet dažus pilienus citrona sulas. Tasītē ievietojiet karoti, kas novēlos vārīšanās sākumu. Novietojiet tasi ūdens un karoti rotējošā paliktņa vidū, lai karote nepieskartos ierīces sienām. Pēc tam ieslēdziet mikroviļņu sildīšanu ar maksimālo jaudu 1 līdz 2 minūtes.

AKRILAMĪDS PĀRTIKAS PRODUKTOS

Kurus pārtikas produktus tas ietekmē?

Akrilamīds galvenokārt rodas graudaugu un kartupeļu izstrādājumos, kas tiek sildīti augstā temperatūrā, piemēram, kartupeļu čipsi, fri kartupeļi, grauzdiņš, maizes radziņi, maize, smalkmaizītes (piemēram, cepumi, piparkūkas).

Padomi, kā maksimāli samazināt akrilamīda saturu ēdiena gatavošanas laikā	
Vispārīga informācija	Minimālā vārīšanas laika ievērošana. Ēdiena gatavošana, līdz virsma ir zeltaini brūnas, bet ne pārāk tumša. Lielāki un biežāki konditorejas izstrādājumi satur mazāk akrilamīda.
Cepumi Fri kartupeļi	Maks. 200°C augšējā/apakšējā karsēšana vai maksimāli 180°C ventilatora karsēšana. Maks. 190°C augšējā/apakšējā karsēšana vai maksimāli 170°C ventilatora karsēšana. Olbaltums vai olu dzeltenums samazina akrilamīda veidošanos. Vienmērīgi izvietojiet uz cepšanas paplātes. Gatavojiet vienlaikus vismaz 400 g uz paplātes, lai izvairītos no izkalšanas.

IERĪCES UZSTĀDĪŠANA

- **Neceliet ierīci aiz durvju roktura!**
- **Uz bojājumiem, ko izraisa nepareiza uzstādīšana, neattiecas garantija.**
- Par ierīces uzstādīšanu ir atbildīgs pircējs, nevis ražotājs.
- Ražotājs nav atbildīgs par kaitējumu, kas ierīces nepareizas uzstādīšanas dēļ tiek izraisīts cilvēkiem, dzīvniekiem un priekšmetiem.
- Ierīces novietošana piemērotās mēbelēs nodrošina tās pareizu darbību.
- Ierīce tiek uzstādīta standarta virtuves mēbelē, kas ir paredzēta iebūvējamām ierīcēm, vai pielāgotās mēbelēs, kuru izmērs atbilst parametriem, kas norādīti 1. attēlā.
- Ierīci var novietot zem virtuves iekārtas, kā arī vertikālā skapī (1. att.).
- Virtuves mēbelēm jābūt izgatavotām no karstumizturīga materiāla, kas var izturēt temperatūru virs 120°C. Materiāliem un izmantotajām līmvielām jāiztur ierīces sasilsana atbilstīgi ČSN EN 60335-2-6 standartam. Materiāli un līmvielas, kas neatbilst šim standartam, var tikt bojāti vai atlimēties.
- Visiem ierīces aizsargpārsegumiem jābūt novietotiem stingri un tiem paredzētajā vietā, lai tos nevarētu noņemt bez speciāliem rīkiem.
- Lai nodrošinātu gaisa cirkulāciju ap ierīci, jānoņem virtuves iekārtas mugursiena.
- Ja virs ierīces ir novietota plīts virsma, starp šīm divām ierīcēm jābūt atstarpei vismaz 50 mm.

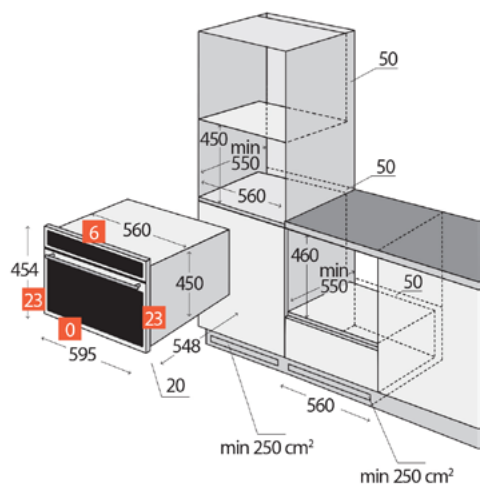

(1. att.)

Savienojums ar elektrotīklu

- Pārlicinieties, ka elektrotīkla spriegums un strāvas aizsardzība atbilst tam spriegumam, kas ir minēts uz tehnisko pamatdatu plāksnītes. Iesakām izmantot atsevišķu kontaktligzdas kontūru ar 16 A drošinātāju.
- Izmantojiet tikai iezemētas sienas kontaktrozetes.
- Neizmantojiet rozešu sadalītājus, kā arī savienotājus vai pagarinātājus. Tie var izraisīt pārkaršanas risku.
- Ierīces pievadkabeļa kontaktdakšai jābūt brīvi pieejamai arī pēc ierīces uzstādīšanas.
- Savienojuma izmaiņas drīkst veikt tikai kvalificēts speciālists.
- Ierīces elektrodrošību var garantēt tikai gadījumā, ja ierīces vadu savienotājs ir savienots ar elektrosadales tīkla vadītāju.
- Ražotājs nav atbildīgs par personām vai priekšmetiem izraisīto kaitējumu, ja trūkst vai ir nepareizi izveidots aizsargsavienojums.
- Elektrības kabelim jābūt novietotam tā, lai tas nenonāktu saskarē ar ierīces karstajām daļām un lai tas netiktu deformēts vai pārmērīgi liekts.

Uzstādot ierīci, ievērojiet šādus norādījumus:

1. Pirms ierīces pirmās izmantošanas noņemiet visu iepakojumu un reklāmas materiālus.
2. Vēlamie iebūvēšanai paredzēta skapja izmēri ir norādīti 1. attēlā. Lai nodrošinātu iedarbīgu gaisa cirkulāciju, ierīce jānovieto saskaņā ar attēlā norādītajiem izmēriem, un skapim jābūt projektētam tā, lai tā apakšdaļā ieplūst gaisa. Aiz ierīces mugursienas iebūvētā veidā jābūt vismaz 50 mm atstarpei.
3. Novietojiet ierīci skapja malā un izvelciet elektrības vadu cauri skapja mugursienai tā, lai pēc uzstādīšanas būtu pieejama tā kontaktdakša.
4. Uzmanīgi ievietojiet ierīci skapī izvēlētajā vietā. Izvairieties no elektrības vada saspiešanas.
5. Piestipriniet ierīci skapim un ieskrūvējiet divas skrūves iekārtas rāmja priekšpusē atverēs. Atveres ir redzamas pēc durvju atvēršanas.
6. Pievienojiet pievadkabeļi elektriskās strāvas kontaktlīgzdā.

Demontāža

Ierīces demontāžas laikā jāievēro pareiza darbību secība:

1. Vispirms atvienojiet pievadkabeļi no elektrotīkla (izņemiet kontaktdakšu vai izslēdziet drošinātājus).
2. Atskrūvējiet stiprinājuma skrūves.
3. Izvelciet ierīci un uzmanīgi izvelciet pievadkabeļi.

TRAUCĒJUMMEKLĒŠANAS ROKASGRĀMATA

Izmantojiet turpmākos norādījumus, lai atrisinātu nelielas nepilnības, ko var izlabot, nesazinoties ar servisa centru. Dažas no tām var būt izraisījuši nepareiza ierīces lietošana.

Elektroierīču montāžu un remontu var veikt tikai kvalificēti speciālisti. Ierīces remonts vai citas darbības, ko veic nekvalificētas personas, var būt bīstami.

Bojājuma apraksts	Iespējamais cēlonis	Risinājums
Ierīce nedarbojas	Bojāts drošinātājs	Sadales skapī pārbaudiet, vai drošinātājs ir darba kārtībā.
	Pievadkabeļi nav pievienoti elektriskās strāvas kontaktlīgzdā.	Ievietojiet kontaktdakšu rozetē.
	Elektropadeves traucējumi	Pārlicinieties, ka virtuves apgaismojums darbojas.
Ierīce nedarbojas. Displejā parādās simbols	Ir aktivizēts bērnu drošības slēdzis	Atslēdziet bērnu drošības slēdzi (sk. sadaļu "Bērnu drošības slēdža funkcija").
Displejā parādās laiks 0:00	Elektropadeves traucējumi	Iestatiet diennakts laiku.
Nedarbojas mikroviļņu sildīšana	Durvis nav pilnībā aizvērtas	Pārlicinieties, vai ierīces durvis nav pārtikas produktu atlieku vai netīrumu.
Pārtikas produktu sildīšana, izmantojot mikroviļņu sildīšanu, aizņem pārāk ilgu laiku	Iestatītā mikroviļņu sildīšanas jauda ir pārāk zema	Iestatiet augstāku sildīšanas jaudu.
	Ierīce sildīšanai ir novietota pārāk liela pārtikas produktu porcija.	Divkārs ēdiena daudzums sildīšanai = gandrīz divkārs sildīšanas laiks.
	Pārtikas produkti ir aukstāki nekā parasti.	Sildīšanas laikā pārtikas produktus samaisiet vai apgrieziet.

Rotējošais paliktis kustas vai grab	Netirumi un gruži rotējošā paliktņa apvidū	Rūpīgi notīriet veltņus un ierīces pamatni zem rotējošā paliktņa.
Nevar iestatīt noteiktu funkciju vai jaudas līmeni	Nevar iestatīt sildīšanas temperatūru, jaudu vai kombinētās funkcijas	Izvēlēties citu sildīšanas (cepšanas) funkciju.
Displejā parādās kļūdas ziņojums E1	Ir aktivēta temperatūras sensora ieslēgšanas/izslēgšanas funkcija	Sazinieties ar servisa centru.
Displejā parādās kļūdas ziņojums E4	Ir aktivēta temperatūras sensora ieslēgšanas/izslēgšanas funkcija	Sazinieties ar servisa centru.
Displejā parādās kļūdas ziņojums E11	Mitrums vadības panelī	Ļaujiet vadības panelim nožūt.
Displejā parādās kļūdas ziņojums E17	Ātrās sildīšanas funkcija nedarbojas	Sazinieties ar servisa centru.

VIDES AIZSARDZĪBA

- Nododiet iepakojuma materiālu un vecās ierīces otrreizējai pārstrādei.
- Ierīču kastes var nodot atkritumu šķirošanas punktos.
- Polietilēna (PE) maisiņus nododiet otrreizējai pārstrādei paredzēto materiālu savākšanas punktā.

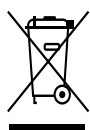

Ierīces otrreizējā pārstrāde tās kalpošanas laika beigās

Šī ierīce ir marķēta saskaņā ar Eiropas Parlamenta un Padomes Direktīvu 2012/19/ES par elektrisko un elektronisko iekārtu atkritumiem (EELA). Simbols uz izstrādājuma vai tā iepakojuma norāda, ka šis izstrādājums nepieder sadzīves atkritumiem. Tas jānogādā elektrisko un elektronisko iekārtu otrreizējās pārstrādes savākšanas punktā. Nodrošinot šā izstrādājuma pareizu iznīcināšanu, tiks novērsta nelabvēlīga ietekme uz vidi un cilvēku veselību, ko var izraisīt nepareiza ierīces iznīcināšana. Iznīcināšana jāveic saskaņā ar noteikumiem par atkritumu apstrādi. Lai iegūtu papildu informāciju par šīs ierīces otrreizēju pārstrādi, lūdz, sazinieties ar vietējās pašvaldības sadzīves atkritumu iznīcināšanas dienestu vai veikal, kurā iegādājāties izstrādājumu.

ACKNOWLEDGEMENT

Thank you for purchasing the Concept product. We want you to be satisfied with everything we make every day you use it.

Please read the instructions carefully before initial use. You should retain them for a future reference. Ensure that anyone using the warming drawer is familiarized with the instructions.

TABLE OF CONTENTS

Technical specifications
 Important safety information
 Condensation
 Radio interference
 Product description
 Control panel description
 Individual functions
 User manual
 Basic functions
 Suitable/unsuitable cookware for microwave heating
 Advanced functions
 Energy saving tips
 Cleaning and maintenance
 Acrylamide in food
 Installation of the appliance
 Trouble shooting
 Environmental protection

Technical specifications	
Voltage	230 V ~ 50 Hz
Max. input power	3 350 W
Microwave input power	1 650 W
Microwave energy output	900 W
Wave frequency	2 450 MHz
Grill element input power	1 750 W
Rear circular heating element input power	1 750 W
Adjustable temperature range	50–230 °C
Dimensions for installation (W x D x H)	560 x 550 x 450 mm
External dimensions (W x D x H)	595 x 568 x 454 mm
Internal dimensions (W x D x H)	420 x 420 x 250 mm
Internal volume	44 l
Weight	41 kg
Turntable plate diameter	360 mm
Sound performance level	< 63 dB(A)

The manufacturer reserves the right to make potential technical changes, typographical errors and any differences in the representation without prior notice.

IMPORTANT SAFETY INFORMATION

Upon delivery

- Immediately after delivery, check the package for any damage during shipping.
- Caution! Caution! Some edges of this appliance that are hidden after installation are sharp! Be careful not to get cut when handling an uninstalled unit.
- Do not install the appliance if it has been damaged. Contact the store where you purchased it immediately.
- Remove all the packaging and marketing materials before first use.
- Keep the packaging materials away from children or dispose of them properly.

During installation

- Do not use the appliance in any way other than as described in this manual.
- This appliance can be used in households and similar places like:
 - Kitchen cabinets in shops, offices and other workplaces.
 - Appliances used in agriculture.
 - Appliances used by guests in hotels and other areas in a hotel environment.
 - Appliances used in a Bed and Breakfast environment.
- Do not use the appliance if you are barefoot.
- Do not use the appliance without the turntable plate.
- **Max. capacity of the turntable plate is 5 kg.**
- Do not touch the appliance with wet hands.
- Do not put oversized food or metal objects inside of the appliance. They could cause a fire.
- Do not store anything inside of the appliance.
- Do not pour water into the interior of the appliance when it is hot - a large amount of steam may be generated. Fluctuations in temperature may damage the appliance.
- Do not stand or sit on the open door of the appliance.
- Do not allow children or unauthorized people to handle the appliance, use it out of their reach.
- Children should not play with the appliance.
- Pay extra attention if the appliance is used near children.
- Do not allow the appliance to be used as a toy.
- This appliance can be used by children aged 8 years and over. Persons with reduced physical, sensory or mental capabilities, or lack of experience and knowledge, should be supervised or familiarized with the instructions for use of the appliance in a safe way and have been made aware of the risks involved.
- Caution! A large amount of steam may be released from the oven or grease may splash when you open the oven door. Be careful. Risk of scalding!
- Do not touch hot surfaces and heating elements during use or shortly after use.
- If a malfunction occurs, turn off the appliance and unplug it from the wall outlet.
- When disconnecting the unit from the wall outlet, never pull the power cord, grasp the plug end and disconnect it by removing it from the receptacle.
- Do not immerse the power cord or the plug in water or any other liquid.
- Check the appliance and the power cord for damage regularly.
- Do not switch on the appliance if it has been damaged.
- Do not use the appliance if the door or the door seals are damaged. Call the authorised service centre.
- Do not use any accessories other than those recommended by the manufacturer.
- Do not use accessories with damaged surface treatment or if it has been worn out or has other defects.
- Children should not clean and maintain the appliance unless they are at least 8 years old and under supervision.

CAUTION!

To avoid injury open the oven door only for a short period of time to insert or remove food. Children may lock themselves inside the appliance (risk of suffocation) or be exposed to other dangers.

CONDENSATION

Be careful when opening the oven door when you cook food with higher water content. A conflict between a hot and cold air may occurred and that can lead to condensation of the steam on the oven door, which changes into water and consequently it can flow down to the bottom of the appliance. Avoid this phenomenon by opening the oven door less frequently. Any condensed water should be wiped with a cloth or paper towel to avoid damaging the furniture under the appliance.

Possible defects

- Only qualified service technicians should repair or perform maintenance to this appliance.
- During the repairs the appliance must be disconnected from the power. Switch off the circuit breaker or remove the plug from the wall outlet.
- When disconnecting the unit from the wall outlet, never pull the power cord, grasp the plug end and disconnect it by removing it from the receptacle.

If you fail to follow these instructions, the possible repair cannot be recognized as a warranty repair.

RADIO INTERFERENCE

Operation of the microwave oven can cause interference to your radio, TV, or similar equipment. It may be reduced or eliminated by taking the following measures:

1. Clean door and sealing surface of the oven.
2. Reorient the receiving antenna of radio or television.
3. Relocate the receiver with respect to the appliance.
4. Move the receiver away from the appliance.
5. Plug the microwave oven into a different outlet so that microwave oven and receiver are on different branch circuits.

PRODUCT DESCRIPTION

- 1 Control panel
- 2 Door handle
- 3 Door
- 4 Door screen

Accessories

- A** Circular turntable plate
- B** Low grill stand
- C** Grill
- D** Glass pan



CONTROL PANEL DESCRIPTION



- K1** Function knob
K2 Parameter knob
1 Microwave heating
2 Quick preheating (briefly press the button) and child lock function (press and hold the button)
3 Temperature/weight
4 Time
5 Stop (pause)
6 Start

INDIVIDUAL FUNCTIONS

Symbol	Function description
	Defrost: Air circulation allows faster food defrosting. It is a gentle but fast way how to defrost food. The air at room temperature is blown into the interior of the appliance. Note: This function is suitable for defrosting food or ready meals before final preparation. There are 2 defrost programs (d01, d02).
	Grill: There are 3 heating power levels (low, medium, high). Heating time is preset to 20 minutes. Note: This function is suitable for grilling steaks, sausages, pieces of fish or slices of bread.
	Grill with a Fan: The temperature is higher at the top of the appliance due to the airflow. The temperature is preset to 180 °C. The temperature can be set in the range from 100 °C to 230 °C (by 5 °C steps). Heating time is preset to 20 minutes. Note: This function is suitable for grilling and roasting larger pieces of meat at higher temperatures.
	Circular Heating with a Fan: Circular heater along with the fan improves air circulation inside the appliance and it distributes the heat evenly. The temperature is preset to 180 °C. The temperature can be set in the range from 50 °C to 230 °C (from 100 °C to 230 °C by 5 °C steps). Heating time is preset to 20 minutes. Note: This function is suitable for baking pastries, cheesecakes, pies etc.

	Pizza: This function is intended for frozen foods which require a large amount of heat underneath. The temperature is preset to 180 °C. The temperature can be set in the range from 100 °C to 230 °C (by 5 °C steps). Heating time is preset to 20 minutes.
	Automatic Programs: There are 13 preset baking programs (P01–P13). Program and baking time are preset according to a preset weight of the food.
	Microwave Heating: This function is intended for defrosting, heating and baking. Microwave heating power is preset to 900 W. Heating time is preset to 1 minute. The power can be set to 100, 300, 450, 700 or 900 W.
	Grill + Microwave Heating: This function is intended for fast heating (baking). Heating time is preset to 20 minutes. The heating (baking) power level is preset to level no. 3 (high heating level). Microwave heating power is preset to 300 W.
	Circular Heating with a Fan + Microwave Heating: This function is intended for fast heating (baking). The temperature is preset to 180 °C. The temperature can be set in the range from 50 °C to 230 °C (from 100 °C to 230 °C by 5 °C steps). Heating time is preset to 20 minutes. Microwave heating power is preset to 300 W.
	Grill with a Fan + Microwave Heating: The temperature is higher at the top of the appliance due to the airflow. The temperature is preset to 180 °C. The temperature can be set in the range from 100 °C to 230 °C (by 5 °C steps). Heating time is preset to 20 minutes. Microwave heating power is preset to 300 W. Note: This function is suitable for grilling and roasting larger pieces of meat at higher temperatures.
	Pizza + Microwave Heating: This function is intended for frozen foods which require a large amount of heat underneath. The temperature is preset to 180 °C. The temperature can be set in the range from 100 °C to 230 °C (by 5 °C steps). Heating time is preset to 20 minutes. Microwave heating power is preset to 300 W.

USER'S MANUAL

Before first use

Before first use you should wipe the outside and inside of the appliance with a damp cloth for hygiene reasons. Wash all removable parts with warm soapy water or in a dishwasher. Make sure that the inside of the appliance is free of all packaging and marketing materials.

Then put the appliance in operation without any food at max. temperature (230 °C) for 60 minutes. How to set temperature and heating time see paragraph **Basic functions** (p. 80). The appliance may emit a slight odour and smoke during the first operation. It will disappear after a while. Make sure that the room is ventilated properly during this process.

Note: Firstly push the function knob (K1) and parameter knob (K2) in order to adjust the settings. To prevent unwanted changes in settings during the heating process or at the end of the process, press the knobs fully inwards, the knobs will be secured in desired positions and they will not stick out.

Setting the clock

1. After you connect the appliance to the mains, you will hear a sound signal and a the clock „00:00“ will start flashing.
2. Turn the knob (K2) to set the clock (00:00 a 23:59).
3. Press the button (4) to confirm or wait until the clock setting is saved automatically.

Resetting the clock

1. Press and hold the button (4) to enter the clock setting.
2. The current set time will start to flash.
3. Turn the knob (K2) to reset the clock (00:00 a 23:59).
4. Press the button (4) to confirm or wait until the clock setting is saved automatically.

Note: If no action is performed within a few seconds, you will hear a sound signal and the originally set clock will be displayed.

BASIC FUNCTIONS

1. Place food on turntable, grill or glass pan to the desired height.
2. Turn the knob (K1) to select the desired heating function. The display shows the preset parameters for the selected heating function.
3. Turn the knob (K2) to set the desired temperature and if necessary the type of the program.
4. Press the button (6) to start the heating process.
5. Press the button (5) **twice** to finish the heating process.

Example: Circular heating with a fan at 200 °C for 25 minutes.

1. Turn the knob (K1) to select the Circular heating with a fan function.
2. The display shows the preset temperature (180 °C) for this function. Turn the knob (K2) to set the temperature to 200 °C.
3. Press the button (4). Turn the knob (K2) to set the time to 25 minutes (by 1 minute steps).
4. Press the button (6) to confirm, then the heating process will start.
5. You will hear a quintuple sound signal after the heating process is done. The heating process is done.

Note: It is not necessary to set the clock for this function.

Microwave Heating

Microwaves are converted to heat, which warms the food. Microwave heating may be used by itself or in a combination with another selected heating function.

Arrange the food intended for heating evenly. Put the thicker parts towards the edge of the container. Check the food during the heating process. Be careful, overheated food may catch fire.

Power	Description
100 W	Gentle defrosting of frozen food. Rising dough.
300 W	Defrosting of frozen food. Melting chocolate and butter.
450 W	Heating soups and rice.
700 W	Heating food, mushrooms, molluscs and shellfish. Preparing dishes containing eggs and cheese.
900 W	Heating food and water. Roasting chicken, fish and vegetables.

Setting the microwave heating

1. Press the button (1) in standby mode. The display shows the preset microwave heating power and the preset heating time flashes.
2. Turn the knob (K2) to set the desired heating time.
3. To reset the microwave heating power, press the button (1).
4. Turn the knob (K2) to set the new heating power value.
5. Press the button (6) to confirm, then the heating process will start.
6. You will hear a quintuple sound signal after the set heating time is out.
7. Press the button (5) **twice** to finish the heating process.

Example: Microwave heating power at 300 W for 17 minutes.

1. Press the button (1) to select the microwave heating. The display shows the preset heating power (900 W) and the preset time (1 minute) flashes.
2. Press the button (1) to confirm. Turn the knob (K2) to set the microwave heating power to 300 W.
3. Press the button (4) and turn the knob (K2) to adjust the cooking time to 17 minutes.
4. Press the button (6) to confirm, then the heating process will start. Heating time will start counting down from the set time.
5. You will hear a quintuple sound signal after the set heating time is out. Microwave heating is completed.

Note:

1. After selecting the microwave heating the display always shows the highest preset heating power value (900 W).
2. If you set the max. heating power value (900 W), the heating time can be set only up to 30 minutes max. For the other heating power values the time can be set up to 90 minutes.
3. By pressing the button (6) during the heating process the time increases by 30 seconds.
4. If you open the oven door during the heating process, the cooling fan may stay in operation for a while.

5. Setting the time using the knob (K2) goes as follows:

00:00 min – 01:00 min	1 second steps (applies to 100, 300, 450, 700 and 900 W)
01:00 min – 05:00 min	10 second steps (applies to 100, 300, 450, 700 and 900 W)
05:00 min – 15:00 min	30 second steps (applies to 100, 300, 450, 700 and 900 W)
15:00 min – 01:00 hour	1 minute steps (applies to 100, 300, 450 and 700 W) (for 900 W it applies only up to 30:00 min)
01:00 hour – 01:30 hour	5 minute steps (applies to 100, 300, 450 and 700 W)

Quick start

1. Press the button (6) in standby mode. Microwave heating will run for 30 seconds at 900 W.
2. Every time you press the button (6) the time increases by 30 seconds up to 30 minutes in total.
3. You will hear a quintuple sound signal after the heating process is done. The quick start function for microwave heating is done.
4. Press the button (5) **twice** to finish the quick start function.

Combined Microwave Heating

It is a function where the grill and microwave heating operate simultaneously. The heating process is much faster.

1. Turn the knob (K1) to select the combined microwave heating. Names of the functions are displayed above the knob (K1). The function of the microwave heating is also displayed alongside the functions for which the combined microwave heating is intended.
2. When the combined microwave heating is selected the display shows time, heating power value, temperature and eventually the program.
3. To reset the combined microwave heating power, press the button (1). Turn the knob (K2) to set the new heating power value.
4. To reset the time press the button (4). Turn the knob (K2) to set the desired heating time.
5. To reset the temperature press the button (3). Turn the knob (K2) to set the desired temperature.
6. To reset the program press the button (3). Turn the knob (K2) to set the desired program.
7. You will hear a quintuple sound signal after the set heating time is out.
8. Press the button (5) **twice** to finish the heating process.

Example: The microwave heating power value at 100 W for 17 minutes + Circular heating with a fan with the temperature set to 190 °C.

1. Turn the knob (K1) to select the Circular heating with a fan + Microwave heating.
2. The temperature preset to 180 °C will start to flash. Turn the knob (K2) to set the temperature to 190 °C.
3. Microwave heating power is preset to 300 W. Press the button (1) and turn the knob (K2) to adjust the microwave power value to 100 W.
4. Press the button (4) and turn the knob (K2) to adjust the cooking time to 17 minutes.
5. Press the button (6) to confirm, then the heating process will start. Heating time will start counting down from the set time.
6. You will hear a quintuple sound signal after the set heating time is out. The heating process is done.

Another way to adjust the combined microwave heating

1. Turn the knob (K1) to select the Circular heating with a fan.
2. The temperature preset to 180 °C will start to flash. Turn the knob (K2) to set the temperature to 190 °C.
3. Press the button (4) and turn the knob (K2) to adjust the cooking time to 17 minutes.
4. Press the button (1). The preset heating power value (300 W) will start to flash. Turn the knob (K2) to set the microwave heating power to 100 W.
5. Press the button (6) to confirm, then the heating process will start. Heating time will start counting down from the set time.

6. You will hear a quintuple sound signal after the set heating time is out. Microwave heating is completed.

Note: This method can be used for all heating power values except 900 W.

Notes

1. If you open the oven door during the heating process, the operation is suspended at any selected function. To continue the process close the oven door and press the button (6).
2. To pause the process, press the button (5). To continue the process again, press the button (6).
3. The heating time can be adjusted at any time during the heating process. Press the button (4). The heating time will start flashing.
4. Turn the knob (K2) to set the new heating time.
5. Press the button (4) to confirm the new set value and continue the heating process.
6. The temperature can be adjusted at any time. Press the button (3). The temperature will start to flash.
7. Turn the knob (K2) to set the new temperature.
8. Press the button (3) to confirm the new set temperature and continue the heating process.
9. The heating power value can be adjusted at any time. Press the button (1). The heating power value will start to flash.
10. Turn the knob (K2) to set the new heating power value.
11. Press the button (1) to confirm the new heating power value and continue the heating process or wait until the new value is saved automatically.
12. You will hear a quintuple sound signal after the set heating time is out. The heating process is done.
13. Press the button (5) **twice** to cancel the selected function.

SUITABLE/UNSUITABLE COOKWARE FOR MICROWAVE HEATING

Suitable cookware for microwave heating

Type of cookware	Note
Tin foil	Only small pieces of the tin foil (for covering the parts of food that get prepared more quickly than others) can be used for the microwave heating. The tin foil shields the radiation and thus slows the preparation time. To prevent arcing, do not allow foil to come close to oven walls or door. The edge of the tin foil should be at least 2,5 cm away from the inner walls of the appliance.
Heatproof glass containers Glass-ceramic containers Chinaware Ceramic containers Heatproof plastic	Observe the manufacturer's instructions. Do not use damaged cookware.
Microwave heating bags	Observe the manufacturer's instructions. Must not contain metal parts. Pierce the bag in several places to allow the steam to escape.

Unsuitable cookware for microwave heating

Type of cookware	Note
Tin baking sheets and trays	They can cause sparking or arcing.
Metal cookware	It prevents the microwaves to penetrate.
Cookware with metal trimmings, accessories or handles, metal cutlery	May cause sparking, which may lead to fire.
Metal clips and tapes	May cause sparking, which may lead to fire.
Paper bags	They may catch fire during the heating process.
HDPE and polyethylene film or foam	It may melt and cause fire.
Wooden cookware	It dries up and may burst.

If the manufacturer guarantees the applicability of cookware with gold or silver supplements, it may be used.

Attention – sparking!

All metal objects (e.g. spoon) must be placed at least 2 cm far away from the wall of the appliance and the inner side of the door. Sparking may damage the glass and walls of the appliance.

Automatic Programs

You can easily heat your dish by selecting an automatic program. The automatic program delivers optimum settings. There are 13 programs to choose from.

Číslo programu	Funkce	Použití
P01**	Cooking vegetables	Raw vegetables
P02**	Side dishes	Cooking peeled potatoes
P03*	Baking side dishes	Baking peeled potatoes Note: After you hear a sound signal, turn the potatoes over. Close the oven door and press the button (6), baking process will continue.
P04	Roasting poultry or fish	Pieces of chicken or fish. Note: After you hear a sound signal, turn the meat over. Close the oven door and press the button (6), roasting process will continue.
P05*	Baking dough	Baking pies
P06*	Baking dough	Baking apple pie or strudel
P07*	Baking dough	Baking puff pastry (e.g. kisch)
P08**	Warming	Warming drinks, soups

P09**	Warming	Warming ready meals
P10**	Warming	Warming sauces, stews
P11*	Frozen food	Frozen pizza
P12*	Frozen food	Frozen fries Note: After you hear a sound signal, turn the food over. Close the oven door and press the button (6), warming process will continue.
P13*	Frozen food	Frozen pasta

* Need to preheat the oven.

** It can be used only for microwave heating.

- Turn the knob (K1) to select the automatic program **A**.
- The display shows the program, time and weight of the food.
- Turn the knob (K2) to set the desired program.
- To change the weight value, press the button (3). Turn the knob (K2) to set the new weight value. To confirm the new weight value press the button (3) or wait until the new value is saved automatically.
- Press the button (6) to confirm, then the heating process will start. Heating time will start counting down from the set time.
- You will hear a quintuple sound signal after the set heating time is out. The heating process is done.
- Press the button (5) **twice** to cancel the selected function.

Example: Program no. 3 with food weighing 1 kg.

- Turn the knob (K1) to select the automatic program **A**. The display shows the preset program no. 1.
- Turn the knob (K2) to select the desired program.
- Press the button (3).
- Using the knob (K2) to set the weight value. The heating time changes according to the set weight of the food.
- Press the button (6) to confirm, then the heating process will start. Heating time will start counting down.
- You will hear a quintuple sound signal after the set heating time is out. The heating process is done.

Note:

- When you select the automatic program, always place food into a cold oven.
- Resetting the automatic program is only possible if the preset program flashes.
- The heating time cannot be adjusted. The heating time changes according to the weight of the food.
- Parameters for the program cannot be changed, after the selected automatic program with set weight value is activated.
- When the preheating function is selected the corresponding symbol  turns on. After the preheating process is done, you will hear a sound signal and the symbol of preheating function will start to flash.

Defrost programs

Place food on the low grill stand. There are 2 defrost programs.

Program number	Function	Weight range [kg]	Use
d01	Defrosting meat, poultry and fish	0.20–1.00	After you hear a sound signal, turn the food over. Close the oven door and press the button (6), warming process will continue.
d02	Defrosting pastry, dough, fruit and vegetables	0.10–0.50	

- Turn the knob (K1) to select the defrost program. The symbol for defrosting  will be displayed in the left part of the panel above the knob (K1).
- The display shows the program, time and weight of the food.
- Turn the knob (K2) to set the desired program.
- To change the weight value, press the button (3). Turn the knob (K2) to set the new weight value. To confirm the new weight value, press the button (3) or wait until the new value is saved automatically.
- Press the button (6) to confirm, then the heating process will start. Heating time will start counting down from the set time.
- You will hear a quintuple sound signal after the set heating time is out. The heating process is done.
- Press the button (5) **twice** to cancel the selected function.

Note:

- It is necessary to know the weight of food (meat) to set the defrost program.
- Food intended for defrosting must be free of any packaging materials.
- Resetting the defrost program is only possible if the preset program flashes.
- The heating time cannot be adjusted. The heating time changes according to the weight of the food.
- Defrosting meat or poultry produce water. Pour out the excess water out when it is time to turn the meat over. In any case, do not use the excess water for further processing and do not allow it to come in contact with other foods.
- After the defrosting is done, leave the food to rest for 10 to 30 minutes inside the appliance. It will help to distribute the heat inside the appliance more evenly. Larger pieces of food (meat) require a longer rest than small pieces.
- After the defrosting process is done, some of the larger pieces of meat may be still frozen inside.

ADVANCED FUNCTIONS



Quick preheating

By selecting this function you will achieve the required temperature significantly faster.

Function	Use of the quick preheating
Grill	NO
Grill with a fan	YES
Circular heating with a fan	YES
Pizza	YES
Microwave heating	NO

Grill + Microwave heating	NO
Circular heating with a fan + Microwave heating	YES
Grill with a fan + Microwave heating	YES
Pizza + Microwave heating	YES

Setting the quick preheating function

- Turn the knob (K1) to select desired heating function and the knob (K2) to set the temperature.
- Press the button (2). Display shows a symbol .
- Press the button (6) to confirm, then the heating process will start.
- To cancel the preheating function, press the button (5) or (2).
- You will hear a sound signal and a symbol  will start to flash. Quick preheating function is done.
- Place food in the appliance, set the desired function, time and temperature.

Note:

- The microwave heating function is off during the quick preheating function.
- The quick preheating function can be cancelled by opening the oven door.

Reminder function



This function can be set only when the appliance is in standby mode. This function helps you to remind a start of heating at a certain time, which can be set from 0:01 minutes to 5:00 hours. Setting the reminder function goes as follows:

- Press the button (4) in standby mode.
- Turn the knob (K2) to set the time for the reminder function.
- Press the button (6) to confirm. The time will start counting down.

Note:

- You will hear a quintuple sound signal after the countdown is done.
- During setting the reminder function you can cancel it by pressing the button (5).
- To cancel the set time for the reminder function, press the button (5).

Child lock function

- To lock the appliance press and hold the button (2) for 3 seconds in a standby mode.
- You will hear a sound signal and the display will show a symbol , which indicates locking the appliance.
- To unlock the appliance press and hold the button (2) for 3 seconds in a standby mode.
- You will hear a sound signal and the symbol  will disappear.

Note:

- When the child lock is activated the appliance does not respond to handling.
- Child lock can only be activated only in standby mode. When any of the heating functions is selected the child lock cannot be activated.

Automatic turning on/off the lighting of the appliance

The interior lights automatically turn on when the door is opened. The interior lights automatically turn off when the door is closed. During the heating process and when it is paused the interior lights are on.

Cooling ventilator

The ventilator is located on top of the appliance and provides circulation of a cool air inside the furniture. The ventilator turns on automatically the appliance is operating. When the heating process is done or it is paused the cooling ventilator is still on until the temperature of the appliance reaches the safe limit.

Caution!

Do not block the ventilation openings. It may lead to overheating and subsequent damage to the appliance.



VENTILATION HOLES

ENERGY SAVING TIPS

1. Preheat the appliance to the desired temperature, which is specified in the recipe or according to the tables contained in this manual.
2. For baking use dark, black varnished or enamelled bakeware. Bakeware absorbs the heat very well.
3. Do not open the oven door during the heating process too often.
4. If the oven has been heated long enough you can turn off the appliance 10 minutes before finishing and use the residual heat to finish the preparation of food.

CLEANING AND MAINTENANCE

Clean the appliance regularly to maintain a good appearance and reliability of the appliance. The modern design simplifies the maintenance to a minimum. Parts of the appliance which come in contact with food need to be cleaned regularly.

- Disconnect the power cord from the wall outlet or switch off the circuit breaker of the appliance before cleaning and maintenance.
- The inside of the appliance should not be hot, wait until the inside cools a little bit - the cleaning is easier when the inside is slightly warm.
- To clean the outside of the appliance use damp cloth, soft brush or fine sponge, then wipe it dry.
- To clean the interior of the appliance use damp cloth, soft brush or sponge. You can use warm water with a non-aggressive detergent when it is needed.
- Do not use abrasive cleaners or sharp metal scrapers to clean the glass door screen of the appliance, as they may scratch the surface or you might break the glass.
- Never leave aggressive or acidic substances (lemon juice, vinegar) on the enamelled, varnished or stainless parts.
- Do not use high-pressure cleaners or steam jets.
- Glass pan, low grill stand and grill can be washed in a dishwasher.
- Allow all surfaces to dry properly before next use.

Surface	Detergents
The front of the appliance	Hot soapy water: Wash it with a damp cloth and then wipe it dry with a clean dry cloth. Do not use metal or glass scrapers.
The front part of the appliance with a stainless steel	Hot soapy water: Wash it with a damp cloth and then wipe it dry with a clean dry cloth. Remove all stains of scale, grease, starch protein (e.g. egg white) as soon as possible. These residues may cause corrosion. Cleaners designed for stainless steel can be purchased in specialized stores. Do not use metal or glass scrapers.

The interior	Hot soapy water or a vinegar solution: Wash it with a damp cloth and then wipe it dry with a clean dry cloth. If the interior is heavily fouled: Do not use abrasives, sprays or any other aggressive cleaners. Steel wool, coarse sponge and cleaners for pans are also unsuitable, they can scratch the surface of the appliance. Allow the interior to dry properly.
Niches of the appliance	Damp cloth: Do not let any liquid to get inside the turntable motor.
Grill stand	Hot soapy water: Use cleaning products designed for stainless steel or wash them in a dishwasher.
Glass door screen	Cleaning glass parts: Wash it with a damp cloth and then wipe it dry with a clean dry cloth. Do not use metal or glass scrapers.
Sealing	Hot soapy water: Wash it only with a damp cloth, do not scrub the surface. Do not use metal or glass scrapers.

Note:

Unpleasant odours, e.g. after preparation of fish, are easy to get rid of. Add a few drops of lemon juice into a cup with water. Place a spoon into the cup, that will delay boiling. Place the cup on the turntable plate, the spoon should not touch the walls of the appliance. Turn on the microwave at maximum power for 1–2 minutes.

ACRYLAMIDE IN FOOD

Which food is affected?

Acrylamide is mainly produced in grain and potato products that are heated to high temperatures, such as potato crisps, fries, toasts, rolls, bread, pastries (e.g. biscuits, gingerbread).

Tips for keeping acrylamide to a minimum when preparing food	
General	Keeping the least possible heating time. Bake the food until the surface is golden brown (not too dark). Larger and thicker pieces of bread and pastry contain less acrylamide.
Baking cookies Fries	Top/bottom heater at max. 200 °C or the Circular heater with a fan at max. 180 °C . Top/bottom heater at max. 190 °C or the Circular heater with a fan at max. 170 °C . Egg white or yolk reduce the production of acrylamide. Spread evenly on a baking tray. Bake at least 400 g at once to avoid drying.

INSTALLATION OF THE APPLIANCE

- **Do not lift the appliance by the door handle!**
- **Defects caused by improper installation are not covered by the warranty.**
- Installation is the responsibility of the customer not the manufacturer.
- The manufacturer bears no responsibility for damage caused to people, animals or property due to incorrect installation.
- Placing the appliance into suitable furniture ensures its proper functionality.
- The appliance is installed in standardized kitchen furniture designed for built-in appliances or in properly adapted furniture of dimensions according to Pic. 1.
- The appliance can be installed under the worktop, as well as in the cabinet (Pic. 1).
- The kitchen furniture must be made of materials resistant to temperatures of at least 120 °C. Any materials and adhesives used must be resistant to heating in compliance with CSN EN 60335-2-6. Materials and adhesives that are not in compliance with this standard may deform or loosen.
- All guards must be placed firmly in their appropriate place in a way they cannot be removed without using special tools.
- The rear board of the kitchen unit has to be removed in order to ensure appropriate air circulation around the appliance.
- If a hob is located above the appliance, there must be at least 50 mm gap between the two appliances.

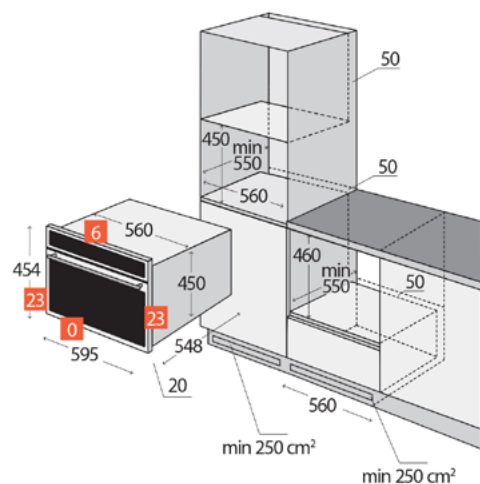

(Pic. 1)

Connection to the mains

- Make sure the mains voltage and current protection correspond to the values on the rating plate of the appliance. We recommend using a separate outlet with a 16A circuit breaker.
- Only use grounded sockets.
- Do not use multiple sockets, plugs and extension cords. There is a risk of overheating.
- The plug of the power cord on the appliance must be freely accessible even after the installation.
- Changes in a connection may only be performed by a qualified professional.
- Electrical safety of the appliance can be guaranteed only if the protective terminal of the appliance is connected to the protective conductor of the mains.
- The manufacturer bears no responsibility for damage to persons or property as a result of missing or bad protective connection.
- The power cord must be positioned in a way it does not come into contact with hot parts of the appliance and it is not being deformed or excessively bent.

When installing the appliance, follow these steps:

1. Remove all the packaging and marketing materials before first use.
2. The required dimensions of the cabinet for the installation are shown in Pic. 1. Due to effective air circulation the appliance must be located according to the dimensions shown in pictures and the cabinet must be designed that the air can circulate freely into the bottom part of the appliance. There must be at least 50 mm gap behind the rear wall of the appliance when it is the appliance installed.
3. Insert the machine on the edge of the cabinet and pass the power cord through the rear wall of the cabinet so its plug will be freely accessible after the installation.
4. Carefully insert the whole appliance into the cabinet at the chosen location. Be careful to avoid pinching the power cord.
5. Fasten the appliance to the cabinet by screwing two screws into the holes in the front wall of the frame of the appliance. Holes are visible after opening the oven door.
6. Plug the power cord into the wall outlet.

Disassembling

If you disassemble the appliance, it is important to follow the steps in the correct order:

1. First, unplug the power cord from the mains (pull the plug or switch off the circuit breaker).
2. Loosen the fastening screws.
3. Slide out the appliance while carefully pull the power cord.

TROUBLE SHOOTING

Malfunctions often have simple explanations. Please read the following notes before calling the after-sales service. Some of the malfunctions may be caused by improper use of the appliance.

The Installation and repair of an electrical appliance may only be performed by a qualified professional. Repairs and manipulation with the appliance by an unauthorized person could be dangerous.

Defect description	Possible cause	Solution
The appliance does not work	Faulty circuit breaker	Check the circuit breaker in the switchboard if it is in a working condition.
	The power cord plug is not plugged in the wall outlet.	Plug the power cord plug in the wall outlet.
	Electrical power supply failure.	Check if the lights in the kitchen are working.
The appliance does not work. Display shows a symbol  .	Child lock is activated	Deactivate the child lock (see paragraph Child lock).
Display shows a time 0:00	Electrical power supply failure.	Set the clock.
Microwave heating does not work	The door is not completely closed	Check the oven door if there are any impurities or food reminders.
Preparation of food using the microwave heating takes too long.	The selected microwave heating power is too low	Set a higher microwave heating power value.
	The portion of food is large	Double the portion of the food = double the heating time.
	The food is colder than usual	Mix or turn over the food during the heating process.

The turntable plate squeaks or rattles	Impurities in the area around the turntable plate	Thoroughly clean the rollers and the bottom of the appliance under the turntable plate.
Specific functions or heating power values cannot be set	Time, temperature or combined heating function cannot be set.	Select a different function.
The display shows an error message E1	Switching off function of the temperature sensor has been activated	Contact the service center.
The display shows an error message E4	Switching off function of the temperature sensor has been activated	Contact the service center.
The display shows an error message E11	Moisture occurs in the control panel	Let the control panel dry out.
The display shows an error message E17	The quick preheating function failed	Contact the service center.

ENVIRONMENTAL PROTECTION

- Prefer recycling of packaging materials and old appliances.
- Package materials may be disposed of as sorted waste.
- Dispose the plastic bags made of polyethylene (PE) of as sorted waste.



Recycling of the appliance at the end of its lifespan:

This appliance is labelled in accordance with European Directive 2012/19/EU concerning used electrical and electronic appliances (waste electrical and electronic equipment – WEEE). The symbol on the product or its packaging indicates that this product may not be treated as household waste. It is necessary to take it to a container park for the recycling of electrical and electronic equipment. By ensuring the correct disposal of this appliance you will help prevent potential negative consequences for the environment and human health, which could otherwise result from inappropriate disposal of this product. Disposal must be performed in accordance to the regulations for waste disposal. For more detailed information about recycling of this appliance see the authorized local office or service for household waste disposal or the shop, where you purchased the appliance.

CZ

Seznam servisních míst

SK

Zoznam servisných stredísk

PL

Wykaz punktów serwisowych

Česká republika

Název	Ulice	PSČ	Město	Telefon/fax	E-mail
Jindřich Valenta CONCEPT	Vysokomýtská 1800	565 01	Choceň	465 471 400 465 473 304	servis@my-concept.cz

Slovenská republika

Názov	Ulica	PSČ	Mesto	Telefón/fax	E-mail
ABC-SERVIS Jozef Abel	Štefánikova 50	949 03	Nitra	037/6526063 037/7413098	servis@abc-servis.sk
D-J SERVIS	Šebastovska 17	080 06	Prešov	051/7767666 051/7767666	grejtak.djservis@stonline.sk
ELEKTRA D. Valach	Kožušnícka 34	911 05	Trenčín	032/6523806	dusko4@centrum.sk
HOSPOL elektro spol.s r.o	Rustaveliho 7	831 06	Bratislava	02/44889832 02/44873078	hospol@hospol.sk
M-SERVIS Mareš Jaroslav	Komenského 38	010 01	Žilina	041/5640627 041/5640627	mservis@zoznam.sk
T.V.A. servis s.r.o.	Južná trieda 48/D	040 01	Košice	055/6338501 055/6233537	tvaservis@nextra.sk
VILLA MARKET s.r.o.	Odborárov 49	052 01	Spišská Nová Ves	053/4421857 053/4426030	villamarket.eta@stonline.sk
X-TECH, s.r.o.	Gorkého 2	036 01	Martin	043/4288211 043/4308993	servis@x-tech.sk
ZMJ elektro servis	Hatalova 341	029 01	Námestovo	0905/247408 043/5522056	zmj@orava.sk
ELSPO	Spojová 19	974 01	Banská Bystrica	048/4135535 048/4135521	elspo@slovanet.sk

Polska

Nazwa	Ulica	Kod	Miasto	Telefon	E-mail
Elko Valenta Polska sp. z o.o.	Ostrowskiego 30	53-238	WROCLAW	071/339-04-44 w. 27	servis@my-concept.pl

concept

CZ

Jindřich Valenta – Concept

Vysokomýtská 1800, 565 01 Choceň

Tel. +420 465 471 400, Fax: +420 465 473 304

www.my-concept.cz

SK

ELKO Valenta – Slovakia, s.r.o.

Hurbanova 1563/23, 911 01 Trenčín

Tel.: +421 326 583 465, Fax: +421 326 583 466

www.my-concept.sk

PL

Elko Valenta Polska Sp. Z. o. o.

Ostrowskiego 30, 53-238 Wrocław

Tel.: +48 71 339 04 44, Fax: 71 339 04 14

www.my-concept.pl

LV

Verners VT Ltd.

Piedrujas iela 5a, Rīga, Latvia

Tel. + 371 67021021, fakss + 371 67021000

e-pasts: info@verners.lv, www.verners.lv