

**PHILIPS**

Soundbar

8000 series

TAB8405

# Quick Start Guide



Register your product and get support at  
[www.philips.com/support](http://www.philips.com/support)



- EN Download Philips Sound App
- SQ Shkarko aplikacionin Philips Sound
- AR قوميحطت ليزنر Philips Sound
- BS Preuzmite Philips Sound aplikaciju
- BG Изтеглете приложението Philips Sound
- HR Preuzmite aplikaciju Philips Sound
- CS Stažení aplikace Philips Sound
- DA Hent Philips Sound App
- NL Download de Philips Sound App
- ET Philips Sound rakenduse allalaadimine
- FI Lataa Philips Sound App
- FR Téléchargez l'application Philips Sound
- DE Philips Sound App herunterladen
- EL Κάντε λήψη της εφαρμογής Philips Sound
- HU A Philips Sound alkalmazás letöltése
- IT Scarica l'app Philips Sound
- KK Philips Sound қолданбасын жүктеп алу
- LV Lejupielādēt lietotni Philips Sound
- LT Atsisųsti programėlę „Philips Sound“
- MK Преземи Philips Sound App
- ME Preuzmite aplikaciju Philips Sound
- NO Ladda ned Phillips Sound-appen
- PL Pobierz aplikację Philips Sound
- PT Transferir App Philips Sound
- RO Descărcați aplicația Philips Sound
- RU Загрузите приложение Philips Sound
- SR Preuzmite aplikaciju Philips Sound
- SK Prevziať aplikáciu Philips Sound
- SL Prenesite aplikacijo Philips Sound
- ES Descargar la aplicación Philips Sound
- SV Ladda ned Phillips Sound-appen
- TR Philips Sound Uygulamasını indirin
- UK Завантажте додаток Philips Sound
- MS Muat turun aplikasi Philips Sound
- ID Unduh aplikasi Philips Sound

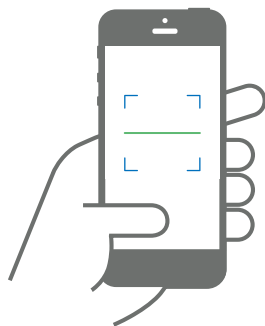



- EN** Before using your Product, read all accompanying safety information
- SQ** Para se ta përdorni produktin, lexoni të gjitha informacionet e dhëna lidhur me sigurinë
- AR** قبل استخدام المنتج الخاص بك ، اقرأ جميع معلومات السلامة المصاحبة
- BS** Prije upotrebe proizvoda, pročitajte sve prateće sigurnosne informacije
- BG** Преди да използвате продукта, прочетете цялата съпътстваща информация за безопасност
- HR** Prije uporabe proizvoda pročitajte sve popratne sigurnosne informacije
- CS** Před použitím produktu si přečtěte všechny doprovodné bezpečnostní informace
- DA** For du bruger dit produkt, skal du læse alle ledsagende sikkerhedsoplysninger
- NL** Lees alle bijbehorende veiligheidsinformatie voordat u uw product gebruikt
- ET** Enne oma toote kasutamist lugege kaasasolev ohutusteave hoolikalt läbi.
- FI** Ennen tuotteen käyttöä, lue kaikki mukana toimitetut turvaohjeet
- FR** Avant d'utiliser votre produit, lisez toutes les informations de sécurité qui l'accompagnent.
- DE** Bevor Sie Ihr Produkt verwenden, lesen Sie alle begleitenden Sicherheitsinformationen
- EL** Πριν χρησιμοποιήσετε το προϊόν σας, διαβάστε όλες τις συνοδευτικές πληροφορίες ασφαλείας
- HU** A termék használatá elött olvassa el az összes mellékelt biztonsági utasítást
- IT** Prima di utilizzare il prodotto, leggere tutte le informazioni di sicurezza allegate
- KK** Өнімдi пайдалану алдындагы бүгкi iлеспе кауыпсыздык туралы ақпаратты оқып шығыңыз
- LV** Pirms izstrādājuma lietošanas izlasiet visu pievienoto drošības informāciju
- LT** Prieš pradėdami naudoti produktą, perskaitykite visa pridedamą saugos informaciją.
- MK** Пред да го користите производот, прочитајте ги сите придружни безбедносни информации
- ME** Prije upotrebe Proizvoda, pročitajte sve priložene sigurnosne informacije
- NO** For du bruker produktet, må du lese all medfølgende sikkerhetsinformasjon
- PL** Przed użyciem urządzenia zapoznaj się ze wszystkimi informacjami dotyczącymi bezpieczeństwa
- PT** Antes de utilizar o produto, leia todas as informações de segurança que o acompanham
- RO** Înainte de a utiliza produsul nostru, citiți toate informațiile de siguranță alăturate.
- RU** Перед использованием изделия прочтите прилагаемую информацию по безопасности.
- SR** Пред upotrebe proizvoda, прочитајте све пратеће безбедносне информације
- SK** Pred použitím Vašho produktu si prečítajte všetky priložené bezpečnostné informácie
- SL** Pred uporabo tega izdelka obvezno preberite navodila proizvajalca.
- ES** Antes de usar el producto, lea toda la información de seguridad que lo acompaña
- SV** Läs all medföljande säkerhetsinformation innan du använder din produkt
- TR** Ürününüzü kullanmadan önce, beraberindeki tüm güvenlik bilgilerini okuyun.
- UK** Перед використанням пристрою прочитайте всю інформацію з техніки безпеки, що додається
- MS** Sebelum menggunakan Produk anda, baca semua maklumat keselamatan yang dilampirkan
- ID** Sebelum menggunakan produk, baca semua informasi petunjuk keamanan

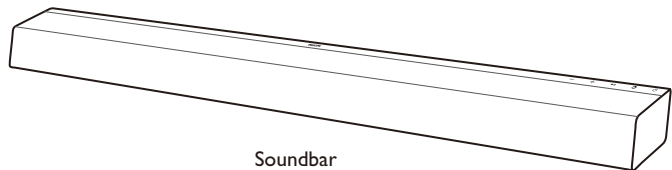

Soundbar



Remote Control

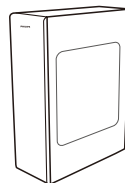

Wireless Subwoofer

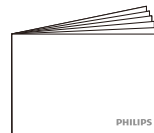

Quick start guide

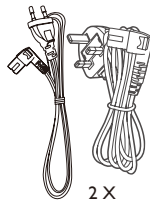

Power Cord \*

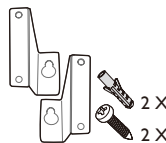

Wall Bracket  
Gum Cover  
Screws (for wall)

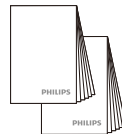

Warranty Card  
Safety Sheet

\* Power cord quantity and plug type vary by regions.



EN	Position the SoundBar / Wall mount the SoundBar (optional)
SQ	Poziciononi SoundBar / Montoni SoundBar në mur (opsionale)
AR	قم بتهيئة العارضة الصوتية/قم بتعليق العارضة ال صوتية على الجدار (اختياري)
BS	Postavite SoundBar / zidni nosač za SoundBar (opcija)
BG	Позиционирайте SoundBar системата/ монтирайте SoundBar системата на стената (по избор)
HR	Postavljanje SoundBar/zidni nosač za SoundBar (opcionalno)
CS	Umístění zařízení SoundBar / připevnění zařízení Soundbar na stěnu (volitelně)
DA	Sætte den SoundBar / Vægmontere den SoundBar (valgfrit)
NL	Plaats de SoundBar / Bevestig de SoundBar aan de muur (optioneel)
ET	SoundBari asukoht / SoundBari seinakinnitus (valikuline)
FI	Aseta äänipalkki kohdalleen / seinäkiinnitys äänipalkki (valinnainen)
FR	Placement / Montage mural (en option) de la barre de son
DE	Positionierung der SoundBar / Wandmontage der SoundBar (optional)
EL	Τοποθέτηση της Μπάρας ήχου / Στήριξη της Μπάρας ήχου στον τοίχο (προαιρετικό)
HU	A hangoszlop elhelyezése / A hangoszlop falra szerelése (opcionális)
IT	Posizionamento della SoundBar / Montaggio della SoundBar a parete (opzionale)
KK	Саундбарды орналастыру / саундбарды кабыргага бекіту (міндетті емес)
LV	Novietojiet SoundBar/sienas stiprinājuma SoundBar (pēc izvēles)
LT	„SoundBar“ tvirtinimo padėtis / „SoundBar“ sienos laikiklis (pasirinktinai)
MK	Поставување на Саундбар / Монтирање на ѕид на Саундбар (опционално)
ME	Postavite zvučnik SoundBar / Okačite na zid zvučnik SoundBar (opciono)
NO	Posisjoner SoundBar/veggmonter SoundBar (valgfritt)
PL	Ustaw soundbar / zamontuj soundbar na ścianie (opcjonalnie)
PT	Posicione a SoundBar/instale na parede a SoundBar (opcional)
RO	Poziționați SoundBar-ul/montați pe perete SoundBar-ul (optional)
RU	Установите звуковую панель / закрепите звуковую панель на стене (опция).
SR	Поставите саундбар / поставите саундбар на ѕид (по избору)
SK	Umiestnenie SoundBaru/Montáž SoundBaru na stenu (voliteľné)
SL	Postavitev SoundBar / Stenska montaža SoundBar (po izbiri)
ES	Colocar la barra de sonido/Montar la barra de sonido en la pared (opcional)
SV	Placera din SoundBar/Väggmontera din SoundBar (valfritt)
TR	SoundBar'ı Yerleştirme / SoundBar'ı Duvara monte etme (isteğe bağlı)
UK	Розташування звукової панелі / настінне кріплення звукової панелі (необов'язково)
MS	Menetapkan kedudukan Bar Bunyi/ Lepakkan Bar Bunyi ke dinding (pilihan)
ID	Posisikan SoundBar/Pasang SoundBar di tembok (opsional)

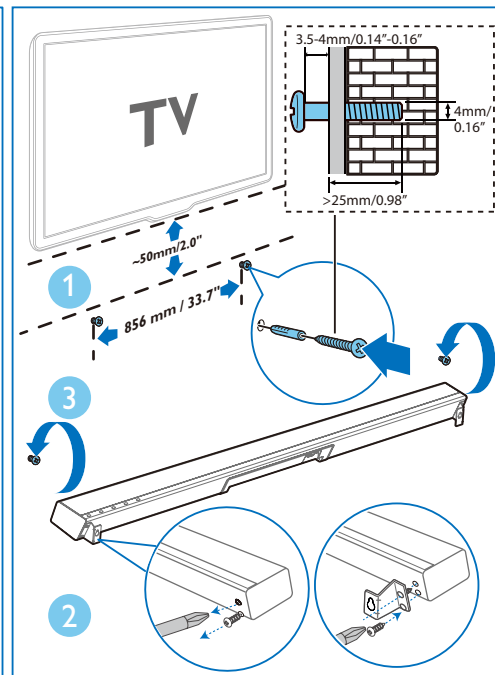
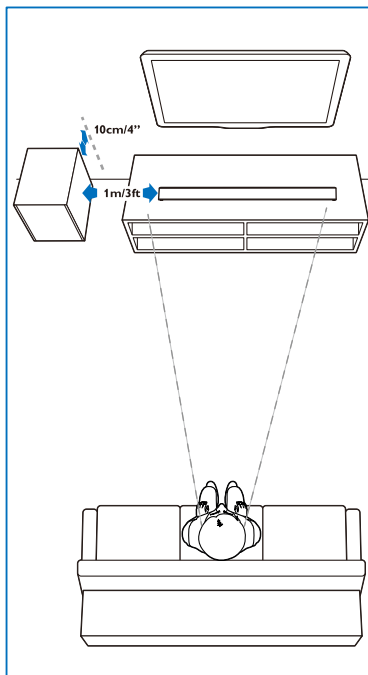

#### Suggested wall mounting height

You are suggested to install the TV first before wall mounting the soundbar.

With a TV preinstalled, wall mount the soundbar 50mm/2.0" in distance from the bottom of the TV.

If you wall mount the soundbar first, drill 2 parallel holes (Ø 3-8 mm each according to wall type) in the wall.

The distance between the holes should be 856mm / 33.7".

# 2

- EN** Connect the SoundBar
- SQ** Lidhni SoundBar
- AR** قم بتوصيل العارضة الصوتية
- BS** Spojite SoundBar
- BG** Съвържете SoundBar системата
- HR** Sojite SoundBar
- CS** Připojení zařízení Soundbar
- DA** Tilslut den SoundBar
- NL** Sluit de SoundBar aan
- ET** SoundBari ühendamine
- FI** Yhdistä äänipalkki
- FR** Connexion de la barre de son
- DE** Anschließen der SoundBar
- EL** Σύνδεση της Μπάρας ήχου
- HU** A hangoszlop csatlakoztatása
- IT** Collegamento della SoundBar
- KK** Саундбарды косу
- LV** Pievienojiet SoundBar
- LT** „SoundBar“ prijungimas
- MK** Повежете го Саундбар
- ME** Povežite zvučnik SoundBar
- NO** Koble til SoundBar
- PL** Podłącz soundbar
- PT** Ligue a SoundBar
- RO** Conectați SoundBar-ul
- RU** Подключите звуковую панель
- SR** Повежите саундбар
- SK** Zapojenie SoundBaru
- SL** Povezava SoundBar
- ES** Conectar la barra de sonido
- SV** Anslut din SoundBar
- TR** SoundBar'ı bağlayın
- UK** Під'єднання звукової панелі
- MS** Sambungkan Bar Bunyi
- ID** Hubungkan SoundBar

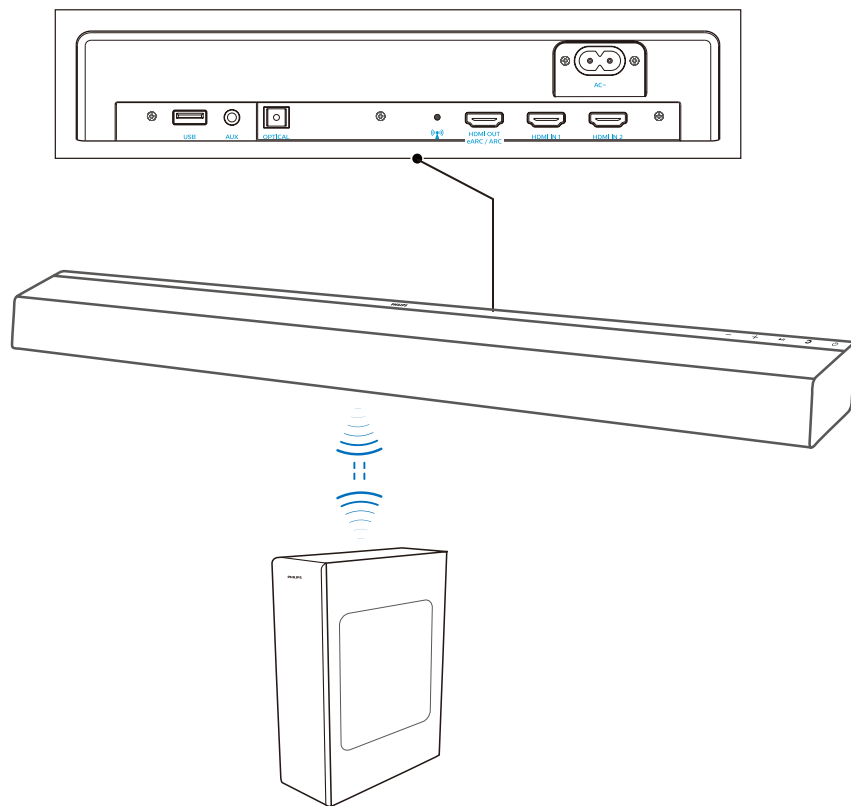

# 3

- EN** Hear audio from TV in one of the following ways
- SQ** Dëgjoni zërin nga televizori në një prej mënyrave të mëposhtme
- AR** سماع الصوت من التلفزيون بإحدى الطرق التالية
- BS** Slušajte zvuk s TV-a na jedan od sljedećih načina
- BG** Слушайте звука от телевизора по един от следните начини
- HR** Slušajte zvuk s televizora na jedan od sljedećih načina
- CS** Poslouchejte zvuk z TV jedním z následujících způsobů
- DA** Hør lyd fra tv på en af følgende måder
- NL** Luister naar geluid van van de tv op een van de volgende manieren
- ET** Kuulake oma teleri heli ühel järgnevest viisidest
- FI** Kuule ääni TV-stä yhdellä seuraavista tavoista
- FR** Écoutez le son du téléviseur par l'un de ces moyens
- DE** Hören Sie den Fernsehton auf eine der folgenden Arten
- EL** Μπορείτε να ακούσετε ήχο από την τηλεόραση με έναν από τους παρακάτω τρόπους
- HU** Hallgassa a tv hangját az alábbi módok egyikének használatával
- IT** Ascolto dell'audio dalla TV in uno dei seguenti modi
- KK** Теледидар аудиосын келеси жолдардын биреумен тыңдау
- LV** Klausieties audio no TV vienā no šiem veidiem
- LT** Klausykites TV garso vienu iš toliau aprašytų būdų
- MK** Слушајте аудио од ТВ на еден од следниве начини
- ME** Slušajte zvuk sa televizora na jedan od sljedećih načina
- NO** Hør lyd fra TV-en på en av følgende måter
- PL** Odtwarzaj dźwięk z telewizora w jeden z następujących sposobów
- PT** Ouça o áudio da televisão de uma das seguintes formas
- RO** Ascultați audio de la TV în una dintre următoarele metode
- RU** Прослушивайте аудиозаписи с ТВ одним из следующих способов.
- SR** Slušajte zvuk sa TV-a na jedan od sledećih načina
- SK** Počúvanie zvuuku z TV jedným z nasledujúcich spôsobov
- SL** Televizijski zvok lahko poslušate na enega izmed naslednjih načinov:
- ES** Escuche el audio del televisor de una de las formas siguientes
- SV** Hör ljud från TV:n på ett av följande sätt
- TR** Aşağıdaki yollardan biriyle TV'den ses dinleyin.
- UK** Слухайте аудіо з телевізора одним із таких способів
- MS** Mendengar audio daripada TV menerusi salah satu cara yang berikut
- ID** Nikmati audio TV dengan salah satu cara berikut

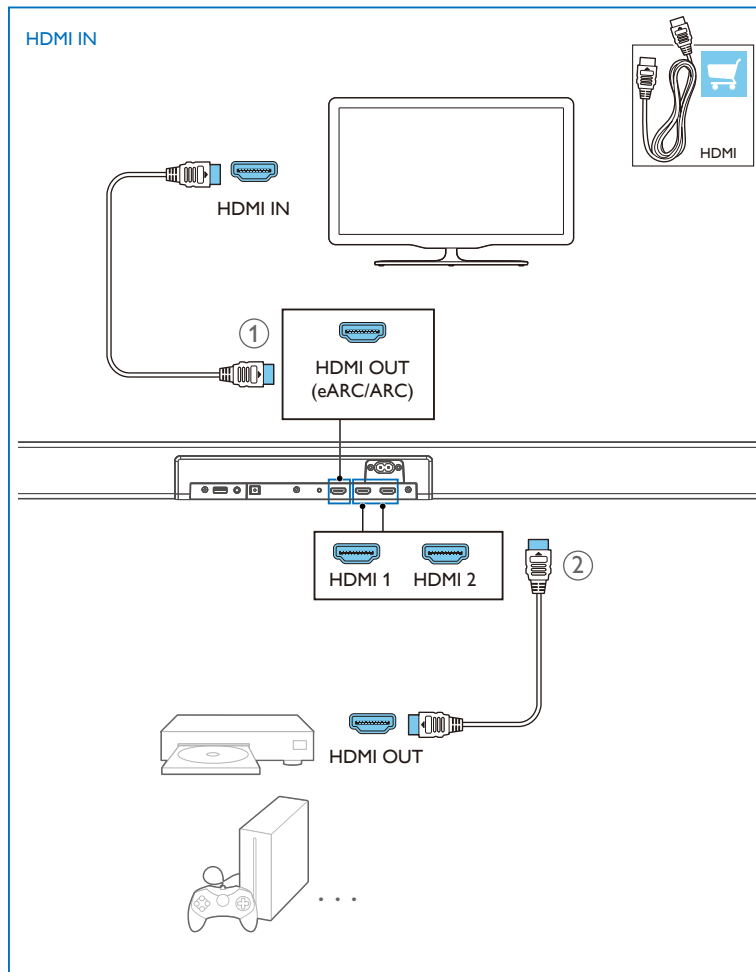

### HDMI eARC/ARC

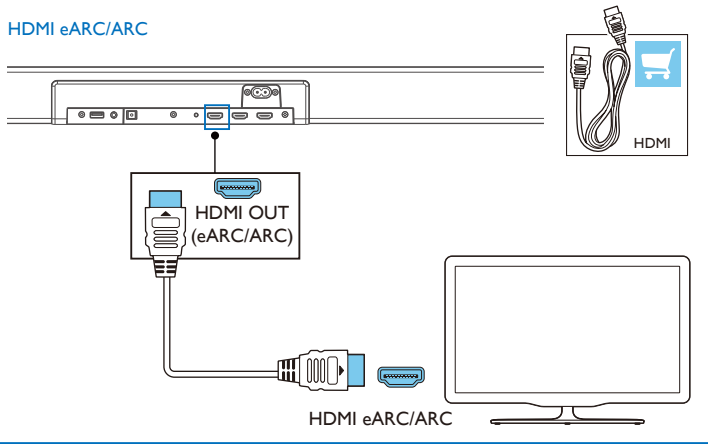

### AUX

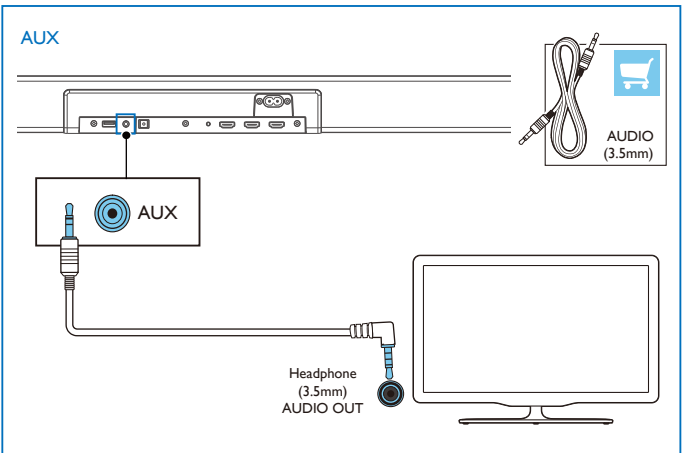

### OPTICAL

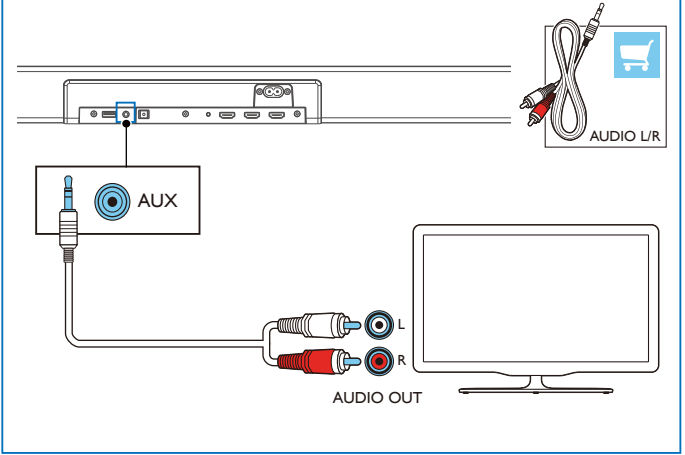
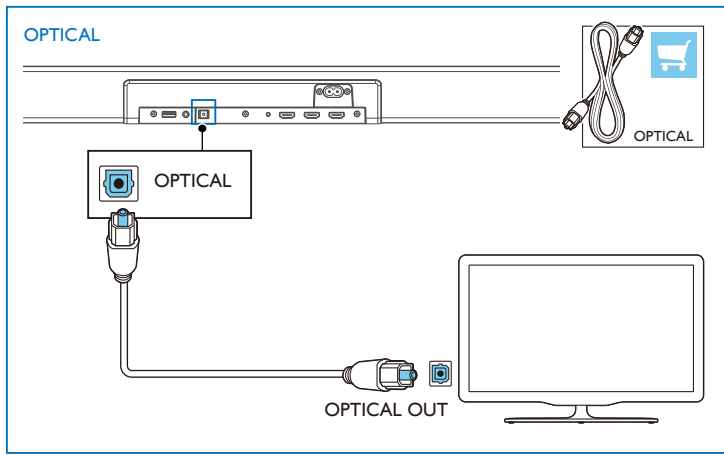

# 4

- EN** Switch on the SoundBar
- SQ** Ndizeni SoundBar
- AR** قم بتشغيل العارضة الصوتية
- BS** Uključite SoundBar
- BG** Включете SoundBar системата
- HR** Uključite SoundBar
- CS** Zapněte zařízení Soundbar
- DA** Tænd for den SoundBar
- NL** Schakel de SoundBar in
- ET** Lülitage SoundBar sisse
- FI** Kytke äänipalkki päälle
- FR** Allumez la barre de son
- DE** Schalten Sie die SoundBar ein
- EL** Ανάψτε τη Μπάρα ήχου
- HU** A hangoszlop bekapcsolása
- IT** Accensione della SoundBar
- KK** Саундбарды косу
- LV** Ieslēdziet SoundBar
- LT** „SoundBar” įjungimas
- MK** Вклучете го Саундбар
- ME** Uključite zvučnik SoundBar
- NO** Slå på SoundBar
- PL** Włącz soundbar
- PT** Ligue a Soundbar
- RO** Porniți SoundBar-ul
- RU** Переключитесь на звуковую панель.
- SR** Укључите саундбар
- SK** Zapnúťte SoundBaru
- SL** Vkljop SoundBar
- ES** Encender la barra de sonido
- SV** Slå på din SoundBar
- TR** SoundBar'ı açın
- UK** Увімкніть звукову панель
- MS** Hidupkan Bar Bunyi
- ID** Nyalakan SoundBar

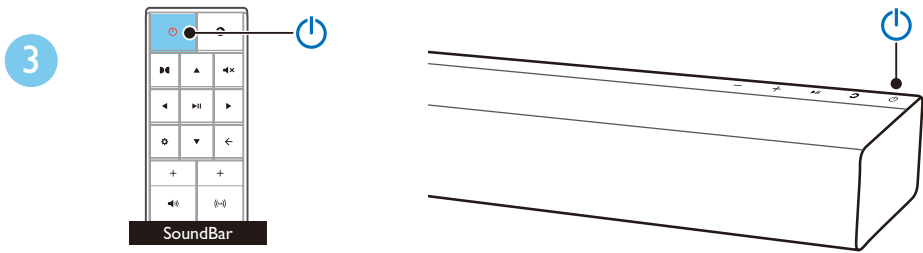
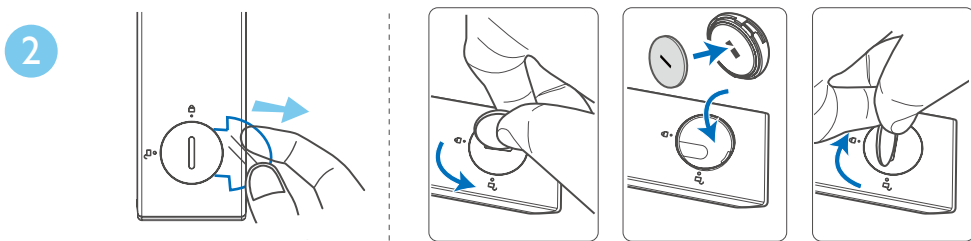
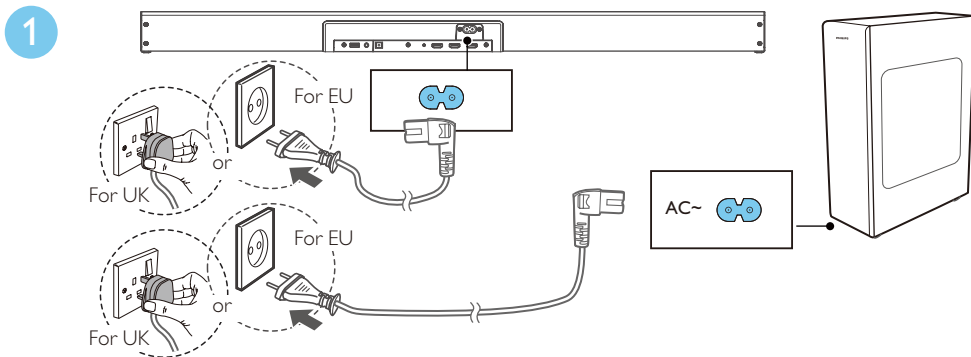





- EN** Manual subwoofer set up (no subwoofer connection / sound)
- SQ** Konfigurim manual i subwoofer (subwoofer nuk lidhet / nuk ka zë)
- AR** (توصيل) مخصص توصيل / ليصوت (نودب) يوديها توصيل مخصص دادع
- BS** Ručno podešavanje subwoofera (nema veze sa subwooferom / zvuka)
- BG** Ръчна настройка на субуфера (няма връзка със/звук от субуфера)
- HR** Ručno podešavanje subwoofera (nema veze/zvuka subwoofera)
- CS** Ruční nastavení subwooferu (chybí připojení / zvuk subwooferu)
- DA** Manuel subwoofer opsætning (ingen subwoofertilslutning/lyd)
- NL** Handmatige subwoofer-instelling (geen subwoofer-aansluiting/geluid)
- ET** Manuaalne bassikõlari seadistamine (bassikõlari ühendus/heli puudub)
- FI** Manuaalinen bassokaiuttimien asennus (ei bassokaiuttimien liitäntää / ääntä)
- FR** Configuration manuelle du caisson de graves (pas de son/connexion du caisson de graves)
- DE** Manuelle Subwoofer-Einrichtung (keine Subwoofer-Verbindung/kein Sound)
- EL** Χειροκίνητη ρύθμιση υποwoofer (χωρίς σύνδεση υποwoofer/ήχο)
- HU** Mélynyomó kézi beállítása (nincs mélynyomó kapcsolat / hang)
- IT** Impostazione manuale del subwoofer (nessun collegamento del subwoofer / nessun suono)
- KK** Сабвуферді қолмен реттеу (сабуфер қосылымы/дыбыс жоқ)
- LV** Manuālais zemfrekvenču skaļruņa uzstādīšana (bez zemfrekvences skaļruņa savienojuma/skaņas)
- LT** Rankinė žemadažnio garsiakalbio sąranka (nėra žemadažnio garsiakalbio ryšio / garso)
- MK** Рачно поставување на субвуфер (нема поврзување/звук од субвуферот)
- ME** Ručno podešavanje sabvufera (nema konekcije sa sabvuferom ili nema zvuka)
- NO** Konfigurering av manuell basshøytaler (ingen tilkobling til / lyd fra basshøytaleren)
- PL** Ręczna konfiguracja subwoofera (brak połączenia / dźwięku subwoofera)
- PT** Configuração manual do subwoofer (sem ligação ao subwoofer/som)
- RO** Configurare manuală subwoofer (nu există conexiune subwoofer/sunet)
- RU** Ручная настройка сабуфера (отсутствует соединение с сабуфером / звук)
- SR** Ručno podešavanje sabvufera (nema konekcije sa sabvuferom ili nema zvuka)
- SK** Manuálne nastavenie subwoofera (bez pripojenia / zvuku subwoofera)
- SL** Ročna nastavitve nizkotonca (ni povezave nizkotonca/zvoka)
- ES** Configuración manual del subwoofer (sin conexión/sonido del subwoofer)
- SV** Manuell subwoofer-inställning (ingen subwoofer-anslutning/lyd)
- TR** Manuel subwoofer kurulumu (subwoofer bağlantısı / ses yok)
- UK** Налаштування сабуфера вручну (без підключення сабуфера/звуку)
- MS** Penyediaan subwufer manual (tiada sambungan/bunyi subwufer)
- ID** Penyiapan subwoofer manual (tidak ada sambungan subwoofer/suara)

1

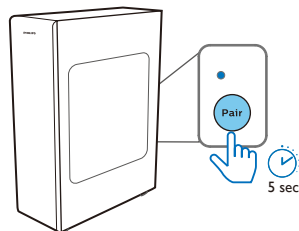

2

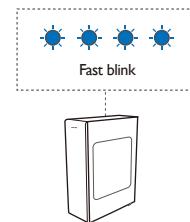

3

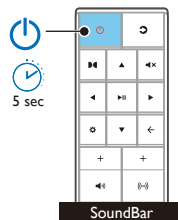

4

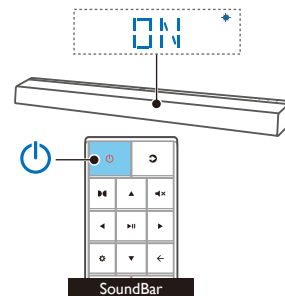

5

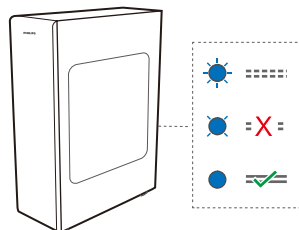

6

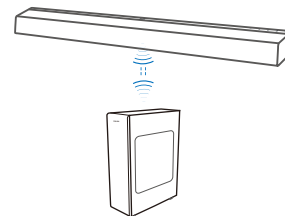

# 5

- EN Wi-Fi set up
- SQ Konfigurimi i Wi-Fi
- AR إعداد Wi-Fi
- BS Postavke Wi-Fi mreže
- BG Настройка на Wi-Fi
- HR Postavke Wi-Fi-ja
- CS Nastavení Wi-Fi
- DA Wi-Fi-opsætning
- NL Wifi-instelling
- ET Wi-Fi seadistamine
- FI Wi-Fi-asennus.
- FR Configuration du Wi-Fi
- DE WLAN-Einrichtung
- EL Ρύθμιση Wi-Fi
- HU A Wi-Fi beállítás
- IT Impostazioni Wi-Fi
- KK Wi-Fi петтөй
- LV Wi-Fi iestatīšana
- LT Wi-Fi sąranka
- MK Поставање Wi-Fi
- ME Podešavanje Wi-Fi mreže
- NO Wi-Fi-inställningar
- PL Konfiguracja Wi-Fi
- PT Configuração Wi-Fi
- RO Configurare Wi-Fi
- RU Настройка Wi-Fi
- SR Podešavanje bežične mreže
- SK Nastavenie Wi-Fi
- SL Nastavitev Wi-Fi
- ES Configuración de Wi-Fi
- SV Wi-Fi-inställningar
- TR Wi-Fi kurulumu
- UK Налаштування Wi-Fi
- MS Persediaan Wi-Fi
- ID Pengaturan Wi-Fi

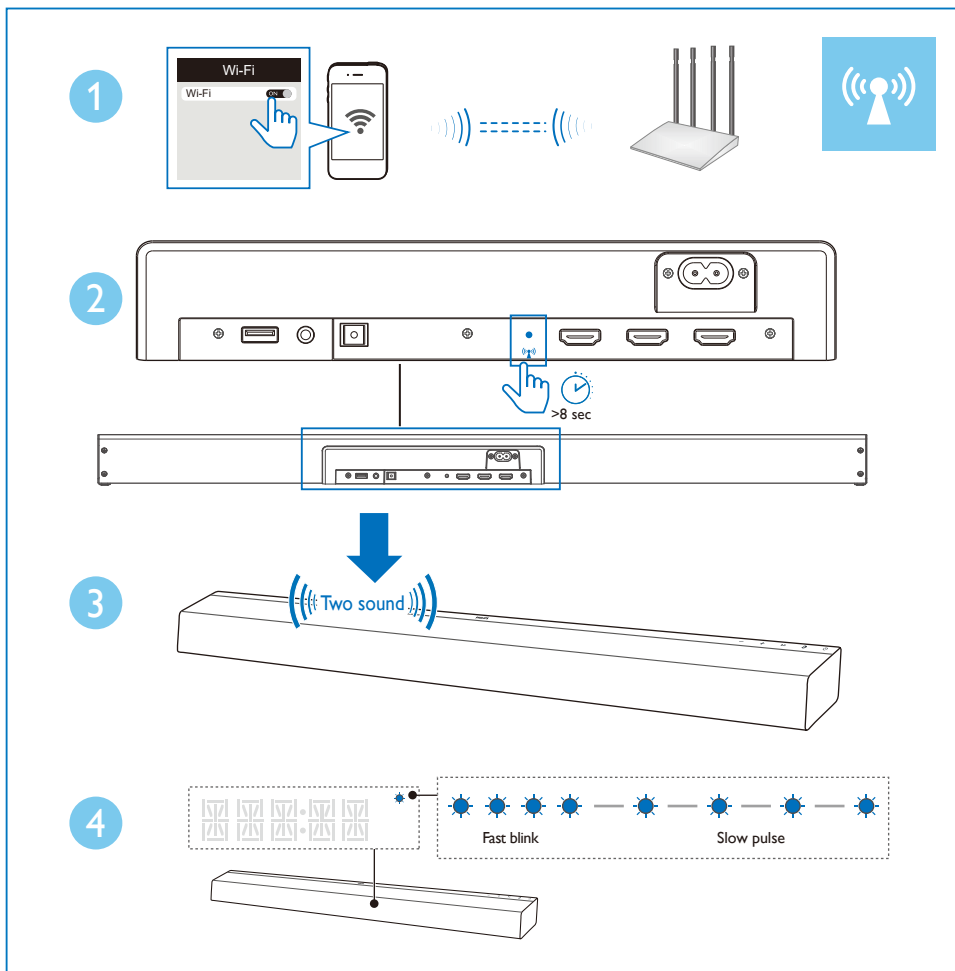

5

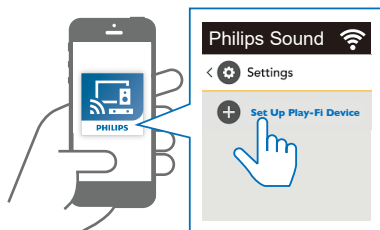

6

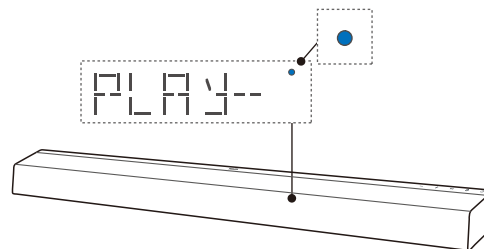
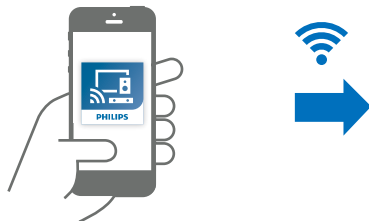

7

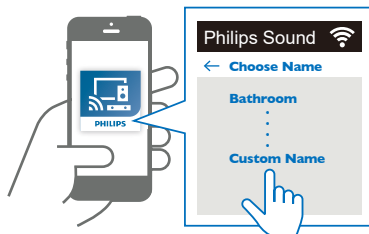

8

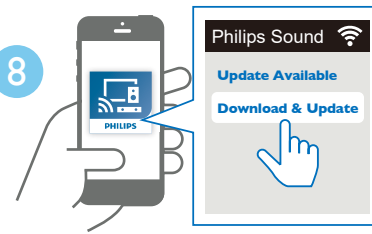

EN Choose name  
 SQ Zgjidh emrin  
 AR جدا رتخا  
 BS Izaberite naziv  
 BG Изберете име  
 HR Odaberite ime  
 CS Vyberte název  
 DA Vælg navn  
 NL Kies naam  
 ET Vali nimi  
 FI Valitse nimi  
 FR Choisissez un nom  
 DE Name wählen  
 EL Επιλέξτε όνομα  
 HU Névválasztás  
 IT Scegli il nome  
 KK Атауды таңдау  
 LV Izvēlieties nosaukumu  
 LT Pasirinkti pavadinimą  
 MK Избери име  
 ME Odaberite naziv  
 NO Velg navn  
 PL Wybierz nazwę  
 PT Selecionar nome  
 RO Alegeți numele  
 RU Выберите название  
 SR Odaberite naziv  
 SK Vybrať meno  
 SL Izberi ime  
 ES Seleccione un nombre  
 SV Välj namn  
 TR İsim seçin  
 UK Вибрати назву  
 MS Pilih nama  
 ID Pilih nama

EN Update Available  
 SQ Një përditësim në dispozicion  
 AR حاتم تيديحتلا  
 BS Ažuriranje dostupno  
 BG Налична е актуализация  
 HR Dostupno ažuriranje  
 CS K dispozici je aktualizace  
 DA Opdatering tilgængelig  
 NL Update beschikbaar  
 ET Värskendus saadaval  
 FI Päivitys saatavana  
 FR Mise à jour disponible  
 DE Update verfügbar  
 EL Διαθέσιμη ενημέρωση  
 HU Frissítés elérhető  
 IT Aggiornamento disponibile  
 KK Жаңарту колжетимди  
 LV Pieejams atjauninājums  
 LT Yra atnaujijimas  
 MK Ажурирање е достапно  
 ME Ažuriranje je dostupno  
 NO Oppdatering tilgjengelig  
 PL Dostępna aktualizacja  
 PT Atualização disponível  
 RO Actualizare disponibilă  
 RU Доступно обновление  
 SR Ažuriranje je dostupno  
 SK Dostupná aktualizácia  
 SL Na voljo je posodobitev  
 ES Actualización disponible  
 SV Uppdatering tillgänglig  
 TR Güncelleme Mevcut  
 UK Доступне оновлення  
 MS Kemas Kini Tersedia  
 ID Pembaruan Tersedia

EN Download & Update  
 SQ Shkrota dhe përditëso  
 AR شديحتو لديزنت  
 BS Preuzmi i ažuriraj  
 BG Изтегляне и актуализиране  
 HR Preuzmi i ažuriraj  
 CS Stáhnout a aktualizovat  
 DA Hent og opdater  
 NL Download en update  
 ET Laadi alla ja värskenda  
 FI Lataus ja päivitys  
 FR Télécharger et mettre à jour  
 DE Herunterladen und aktualisieren  
 EL Λήψη και ενημέρωση  
 HU Letöltés és Frissítés  
 IT Scarica e aggiorna  
 KK Жүктүр алу және жаңарту  
 LV Leņņielāde un atjaunināšana  
 LT Atsisiųsti ir atnaujinti  
 MK Преземи и ажурирај  
 ME Preuzmi i ažuriraj  
 NO Last ned og oppdater  
 PL Pobierz i zaktualizuj  
 PT Transferir e atualizar  
 RO Descărcăți și actualizați  
 RU Загрузить и обновить  
 SR Preuzmite i ažurirajte  
 SK Stiahnuť a aktualizovať  
 SL Prenos in posodobitev  
 ES Descargar y actualizar  
 SV Ladda ned och uppdatera  
 TR İndir & Güncelle  
 UK Завантажити й оновити  
 MS Muat Turun & Kemas Kini  
 ID Unduh & Perbarui

EN Without the upgrade, not all product features can be available  
 SQ Pa bërë përditësimin, jo të gjitha veçoritë mund të jenë të disponueshme.  
 AR بقوت رتوب حاتم تازيم حيمج رفوتت را رتقمي ال  
 BS Bez ažuriranja, ne mogu biti dostupne sve funkcije  
 BG Без надграждането не всички функции на продукта ще бъдат налични  
 HR Bez ažuriranja ne mogu biti dostupne sve značajke proizvoda  
 CS Bez aktualizace nebudou k dispozici všechny funkce výrobku  
 DA Uden opgraderingen er det ikke alle produktfunktioner, der kan være tilgængelige  
 NL Zonder de upgrade zijn mogelijk niet alle productfuncties beschikbaar  
 ET Värskenduseta ei ole toote kõik funktsioonid saadaval  
 FI Ilman päivitystä kaikki tuoteominaisuudet eivät ole saatavana  
 FR Sans la mise à jour, les fonctions du produit peuvent ne pas être toutes disponibles  
 DE Nur mit dem Update stehen alle Produktfunktionen zur Verfügung  
 EL Χωρίς την αναβάθμιση, δεν θα είναι διαθέσιμες όλες οι λειτουργίες του προϊόντος  
 HU Frissítés nélkül nem minden termékfunkció érhető el  
 IT Senza l'aggiornamento, alcune funzioni del prodotto potrebbero non essere disponibili  
 KK Жаңартусыз, кейбір өнім мүмкіндіктері колжетимди болмауы мүмкін  
 LV Bez jaunināšanas ne visas izstrādājuma funkcijas var būt pieejamas  
 LT Neatnaujinus, pasiekiamos ne visos gaminių funkcijos  
 MK Без надградбата, не може да бидат достапни сите карактеристики на производот  
 ME Bez ažuriranja nisu dostupne sve funkcije  
 NO Uten oppgraderingen vil noen av produktets funksjoner være utilgjengelige  
 PL Bez aktualizacji nie wszystkie funkcje produktu będą dostępne  
 PT Sem a atualização, nem todas as funcionalidades do produto poderão estar disponíveis  
 RO Unele caracteristici ale produsului pot să nu fie disponibile dacă nu se realizează actualizarea  
 RU Без обновления некоторые функции продукта будут недоступны  
 SR Bez ažuriranja nisu dostupne sve funkcije  
 SK Bez aktualizácie nie sú k dispozícii všetky funkcie produktu  
 SL Brez posodobitve vse funkcije naprave ne bodo na voljo  
 ES Sin la actualización, algunas funciones del producto pueden no estar disponibles  
 SV Alla produktfunktioner finns ej tillgängliga utan uppdatering  
 TR Güncelleme yapmadan tüm özellikler mümkün olmaz.  
 UK Якщо не оновити, деякі функції виробу можуть бути недоступні.  
 MS Tanpa naik taraf, tidak semua fitur produk akan tersedia  
 ID Tanpa upgrade, tidak semua fitur produk akan tersedia

# 6

- EN** Select the correct audio source
- SQ** Zgjidhni burimin e duhur të audios
- AR** حدد مصدر الصوت الصحيح
- BS** Odaberite odgovarajući izvor zvuka
- BG** Изберете правилния източник на звук
- HR** Odaberite odgovarajući izvor zvuka
- CS** Vyberte správný zdroj zvuku
- DA** Vælg den rigtige lydkilde
- NL** Selecteer de juiste geluidsbron
- ET** Valige õige heliallikas
- FI** Valitse oikea äänilähde
- FR** Sélectionnez la source audio appropriée
- DE** Wählen Sie die richtige Audioquelle
- EL** Επιλέξτε τη σωστή πηγή ήχου
- HU** A megfelelő hangforrás kiválasztása
- IT** Selezione della sorgente audio corretta
- KK** Дүрөс аудио көзүн тандау
- LV** Atlasiet pareizo audio avotu
- LT** Pasirinkite teisingą garso šaltinį
- MK** Изберете го точниот аудио извор
- ME** Odaberite ispravan izvor zvuka
- NO** Velg riktig lydkilde
- PL** Wybierz prawidłowe źródło dźwięku
- PT** Selecione a fonte de áudio correta
- RO** Selectați sursa audio corectă
- RU** Выберите нужный аудиосource.
- SR** Изаберите одговарајући извор звука
- SK** Výber správneho audio zdroja
- SL** Izberite pravi vir zvoka
- ES** Seleccionar la fuente de audio correcta
- SV** Välj den korrekta ljudkällan
- TR** Doğru ses kaynağını seçin.
- UK** Виберіть відповідне джерело звуку
- MS** Pilih sumber audio yang betul
- ID** Pilih sumber audio yang benar

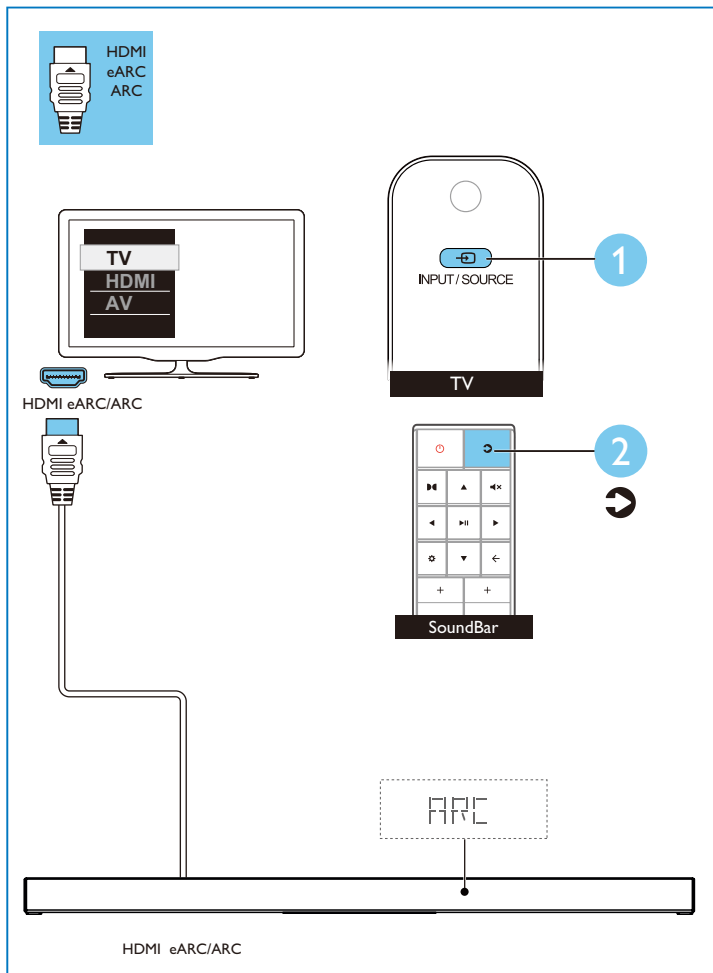

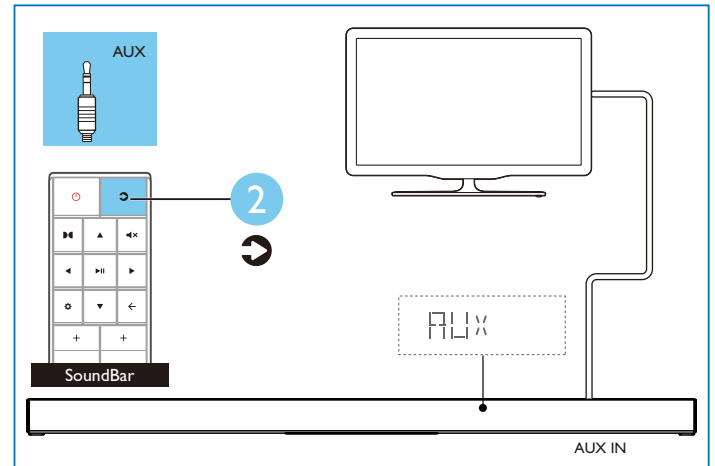
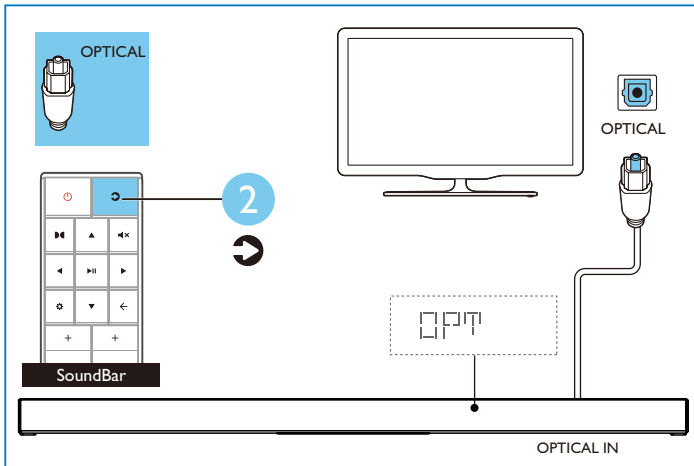
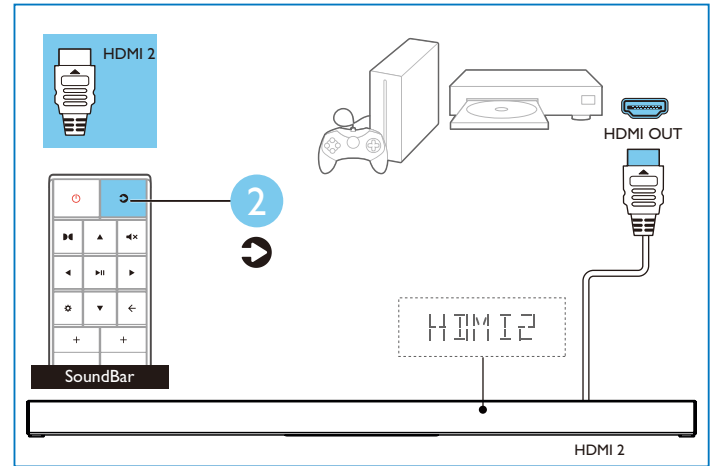
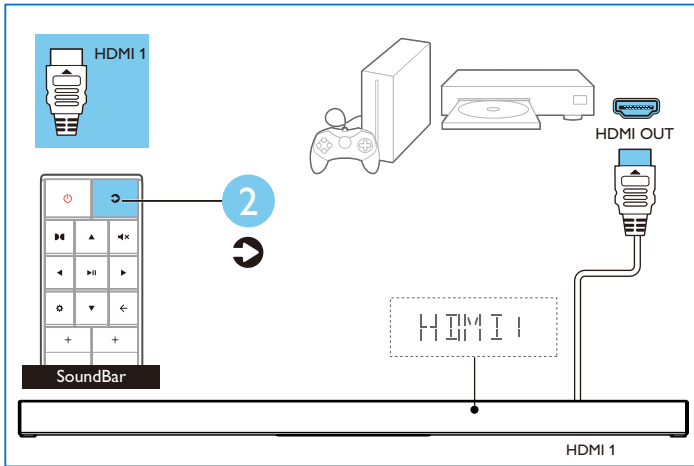

# 7

- EN** Play other devices
- SQ** Luani pajisje të tjera
- AR** تشغيل الأجهزة الأخرى
- BS** Reprodukujte druge uređaje
- BG** Включете други устройства
- HR** Pokrenite reprodukciju na drugom uređaju
- CS** Přehrávejte zařízení
- DA** Afspil andre enheder
- NL** Speel muziek af op andere apparaten
- ET** Esitage teistest seadmetest
- FI** Toista muita laitteita
- FR** Lecture d'autres appareils
- DE** Andere Geräte wiedergeben
- EL** Απαρραγωγή άλλων συσκευών
- HU** Lejátszás egyéb eszközökről
- IT** Riproduzione da altri dispositivi
- KK** Баска құрылғыларды ойнату
- LV** Atskaņojiet citas ierīces
- LT** Atkurkite garšą iš kitų įrenginių
- MK** Репродуцирајте на други уреди
- ME** Reprodukција drugih uređaja
- NO** Spill av fra andre enheter
- PL** Odtwarzaj z innych urządzeń
- PT** Reproduzir outros dispositivos
- RO** Redați alte dispozitive
- RU** Воспроизводите записи с других устройств.
- SR** Reprodukujte druge uređaje
- SK** Prehrávanie cez iné zariadenia
- SL** Predvajanje na drugih napravah
- ES** Reproducir otros dispositivos
- SV** Spela andra enheter
- TR** Diğer cihazları oynatın.
- UK** Відтворюйте медіа з інших пристроїв
- MS** Mainkan peranti yang lain
- ID** Putar perangkat lainnya

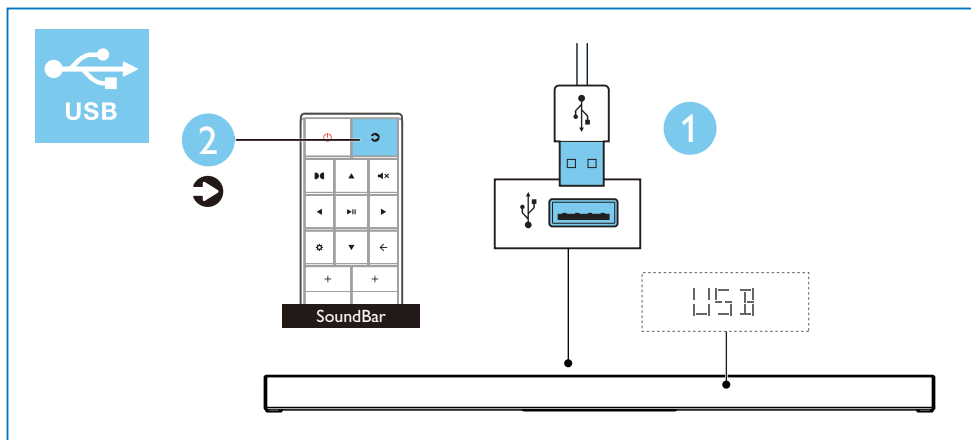
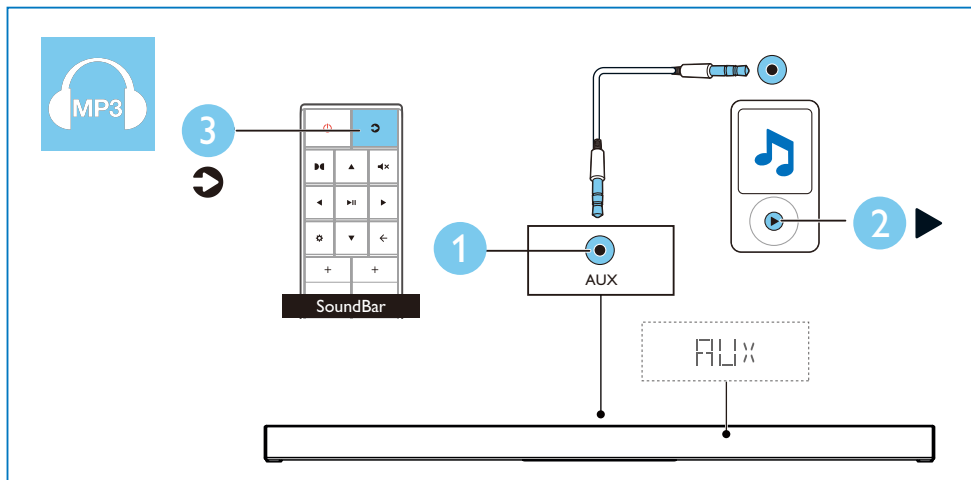

# 8

- EN** Play audio through Bluetooth
- SQ** Luani audio nëpërmjet Bluetooth
- AR** تشغيل الصوت من خلال البلوتوث
- BS** Reprodukujte zvuk putem Bluetootha
- BG** Възпроизвеждане на звук чрез Bluetooth
- HR** Reproducirajte putem Bluetootha
- CS** Přehrávání prostřednictvím Bluetooth
- DA** Afspil lyd via Bluetooth
- NL** Speel muziek af via Bluetooth
- ET** Esitage heli läbi Bluetoothi
- FI** Toista ääntä Bluetoothin välityksellä
- FR** Lecture de l'audio via Bluetooth
- DE** Audiowiedergabe über Bluetooth
- EL** Απαρραγωγή ήχου μέσω Bluetooth
- HU** Hang lejátszása Bluetooth-on keresztül
- IT** Riproduzione di audio tramite Bluetooth
- KK** Bluetooth аркымы аудионы ойнату
- LV** Atskaņojiet audio caur Bluetooth
- LT** Atkurkite garšą naudodamiesi „Bluetooth“
- MK** Репродуцирајте аудио преку Bluetooth
- ME** Reprodukција zvuka putem Bluetooth-a
- NO** Spill av lyd gjennom Bluetooth
- PL** Odtwarzaj dźwięk przez Bluetooth
- PT** Reproduzir áudio via Bluetooth
- RO** Redați audio prin Bluetooth
- RU** Воспроизводите аудиозаписи через Bluetooth.
- SR** Репродукујте звук путем Блутута
- SK** Prehľadanie zvuku cez Bluetooth
- SL** Predvajanje preko Bluetooth
- ES** Reproducir audio mediante Bluetooth
- SV** Spela ljud genom Bluetooth
- TR** Bluetooth aracılığıyla ses çalın.
- UK** Відтворюйте аудіо через Bluetooth
- MS** Mainkan audio melalui Bluetooth
- ID** Putar audio melalui Bluetooth



Bluetooth  
Frequency band / Output power  
2402-2480 MHz /  $\leq 5$  dBm

1  
➡



SoundBar

2



3

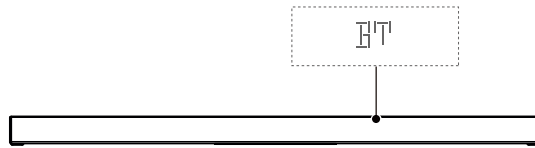
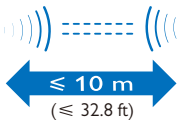





**EN** For more information about using this product, visit [www.philips.com/support](http://www.philips.com/support)

**BG** За повече информация относно използването на този продукт, посетете [www.philips.com/support](http://www.philips.com/support)

**NL** Kijk op [www.philips.com/support](http://www.philips.com/support) voor informatie over het gebruik van dit product.

**DE** Weitere Informationen zur Verwendung dieses Produkts finden Sie unter [www.philips.com/support](http://www.philips.com/support)

**KK** Осы өнімді пайдалану туралы қосымша ақпарат алу үшін [www.philips.com/support](http://www.philips.com/support) бетіне кіріңіз

**ME** Za više informacija o korišćenju proizvoda, posjetite [www.philips.com/support](http://www.philips.com/support)

**RO** Pentru mai multe informații despre utilizarea acestui produs, accesați [www.philips.com/support](http://www.philips.com/support)

**SL** Za več informacij o tem izdelku, obiščite [www.philips.com/support](http://www.philips.com/support)

**MS** Untuk maklumat lebih lanjut tentang cara menggunakan produk ini, layari [www.philips.com/support](http://www.philips.com/support)

**SQ** Për më shumë informacion rreth përdorimit të këtij produkti, vizitoni [www.philips.com/support](http://www.philips.com/support)

**HR** Za više informacija o korištenju ovog proizvoda posjetite [www.philips.com/support](http://www.philips.com/support)

**ET** Lisateavet selle toote kohta leiate [www.philips.com/support](http://www.philips.com/support)

**EL** Για περισσότερες πληροφορίες σχετικά με τη χρήση αυτού του προϊόντος, επισκεφθείτε τη διεύθυνση [www.philips.com/support](http://www.philips.com/support)

**LV** Lai iegūtu papildinformāciju par šī produkta lietošanu, apmeklējiet vietni [www.philips.com/support](http://www.philips.com/support)

**NO** Du finner mer informasjon om dette produktet på [www.philips.com/support](http://www.philips.com/support)

**RU** Для получения дополнительной информации о данном изделии посетите веб-сайт [www.philips.com/support](http://www.philips.com/support).

**ES** Para obtener más información sobre el uso de este producto, visite [www.philips.com/support](http://www.philips.com/support)

**ID** Untuk informasi lebih lanjut tentang produk ini, kunjungi [www.philips.com/support](http://www.philips.com/support)

**AR** لمزيد من المعلومات حول استخدام هذا المنتج ، تفضل بزيارة [www.philips.com/support](http://www.philips.com/support)

**CS** Další informace o tomto výrobku najdete na webu visit [www.philips.com/support](http://www.philips.com/support)

**FI** Lisätietoja tämän tuotteen käytöstä, vieraile sivustolla [www.philips.com/support](http://www.philips.com/support)

**HU** A termék használatával kapcsolatos további információért látogasson el a [www.philips.com/support](http://www.philips.com/support) címre

**LT** Daugiau informacijos apie šio produkto naudojimą rasite apsilankę puslapyje [www.philips.com/support](http://www.philips.com/support)

**PL** Aby uzyskać więcej informacji o obsłudze tego urządzenia, odwiedź stronę [www.philips.com/support](http://www.philips.com/support)

**SR** Za više informacija o korišćenju ovog proizvoda idite na [www.philips.com/support](http://www.philips.com/support)

**SV** För mer information om hur du använder denna produkt så besök [www.philips.com/support](http://www.philips.com/support)

**BS** Za više informacija o korištenju ovog proizvoda idite na [www.philips.com/support](http://www.philips.com/support)

**DA** For mere information om brugen af dette produkt, gå til [www.philips.com/support](http://www.philips.com/support)

**FR** Pour plus d'informations sur l'utilisation de ce produit, visitez [www.philips.com/support](http://www.philips.com/support)

**IT** Per ulteriori informazioni sull'utilizzo di questo prodotto, visitare il sito [www.philips.com/support](http://www.philips.com/support)

**MK** Za повеќе информации за користењето на ovoj proizvod, posetete [www.philips.com/support](http://www.philips.com/support)

**PT** Para obter mais informações sobre a utilização deste produto, visite [www.philips.com/support](http://www.philips.com/support).

**SK** Viac informáci o používaní produktu nájdete na stránke [www.philips.com/support](http://www.philips.com/support)

**TR** Bu ürünün kullanımı hakkında daha fazla bilgi için [www.philips.com/support](http://www.philips.com/support) adresini ziyaret edin.

**UK** Докладнішу інформацію про цей виріб шукайте на [www.philips.com/support](http://www.philips.com/support)



[www.philips.com/support](http://www.philips.com/support)



Specifications are subject to change without notice. Please visit [www.Philips.com/support](http://www.Philips.com/support) for the latest updates and documents.

Philips and the Philips Shield Emblem are registered trademarks of Koninklijke Philips N.V. and are used under license.

This product has been manufactured by and is sold under the responsibility of MMD Hong Kong Holding Limited or one of its affiliates, and MMD Hong Kong Holding Limited is the warrantor in relation to this product.

