

apeman

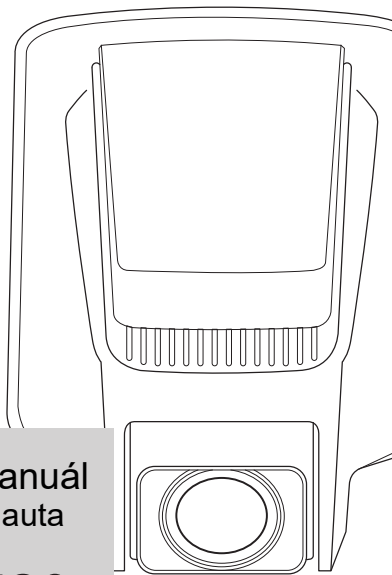

Uživatelský manuál  
Kamera do auta

EN DE FR  
IT ES JP

C580

## Upozornění

- Výrobek sami nerozebírejte, neboť může dojít k poškození vnitřních komponent.
- Výrobek nevystavujte přímému slunečnímu záření nebo zdrojům tepla. Může být poškozen kryt nebo vnitřní součástky.
- Před vložením nebo vyjmutím paměťové karty se ujistěte, že kamera je vypnuta, jinak může dojít k poškození karty nebo ke ztrátě dat.
- Je běžné, že se kamera při dlouhodobém používání ohřeje.
- Při čištění objektivu používejte profesionální čisticí prostředky

## Popis výrobku

### Obsah balení

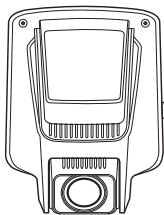

①

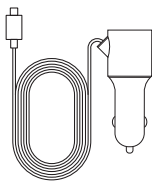

②



③

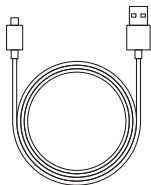

④

① Tělo kamery

② Automobilový adaptér

③ Samolepící štítek

④ Mini USB kabel

## Popis ovládacích tlačítek

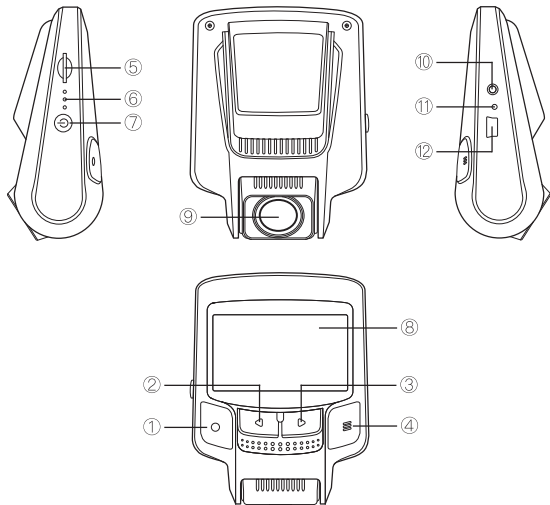

- ① Záznam
- ④ Menu
- ⑦ Napájení
- ⑩ AV rozhraní

- ② Vlevo
- ⑤ Slot TF karty
- ⑧ Displej
- ⑪ Reset

- ③ Vpravo
- ⑥ Kontrolka
- ⑨ Objektiv
- ⑫ USB rozhraní

## Provozní pokyny

### Příprava a instalace

- Připravte si TF paměťovou kartu: Class 10, 2 – 32 GB. Vložte ji do automobilové kamery a před použitím ji neformátujte.
- Vyčistěte přední sklo automobilu.
- Přilepte 3M samolepku a žlábek tachometru a nastavte příslušný úhel.
- Doporučujeme vést napájecí kabel tak, jak je naznačeno na obrázku.
- Připojte automobilový konektor do zásuvky a nastartujte motor, automobilová kamera se automaticky spustí.

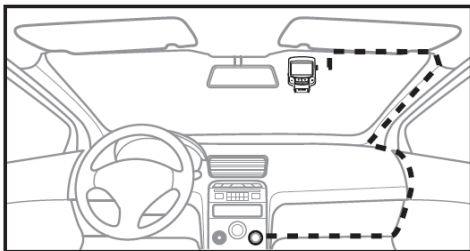

## Video režim

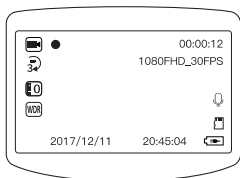

- Spuštění / zastavení videa  
V režimu video pro spuštění nebo zastavení krátce stiskněte tlačítko „Confirm“ (potvrdit).
- Uzamčení videa  
Pro uzamčení aktuálního videa, krátce stiskněte tlačítko „Lock“ (uzamknout)

## Režim fotoaparátu

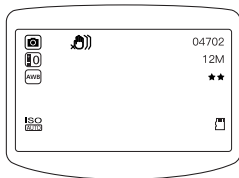

- Ve stavu záznamu, stiskněte tlačítko „Confirm“ (potvrdit) pro pozastavení videa, a pak dlouze stiskněte Tlačítko „Menu“, abyste vstoupili do režimu fotografování
- Vytvořte fotografii  
V režimu fotografování krátce stiskněte tlačítko „Record“ (záznam) a vytvořte fotografii.

## Režim přehrávání

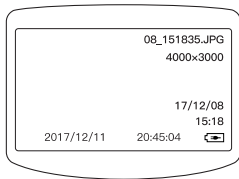

- V režimu fotografování, dlouze stiskněte tlačítko Menu a přepněte se do režimu přehrávání.
- Start / Stop přehrávání  
V režimu přehrávání, krátce stiskněte tlačítko „Confirm“ (potvrdit) pro spuštění/zastavení přehrávání
- Výběr videa  
V režimu přehrávání, stiskněte tlačítko Vlevo, Vpravo pro výběr videa, které chcete přehrát
- Nastavení hlasitosti  
Při přehrávání videa, stiskněte tlačítko Vlevo pro zvýšení hlasitosti, tlačítko vpravo pro snížení hlasitosti.

## Režim Menu

- V režimu Menu můžete vybírat různé funkční parametry, zapínat a vypínat různé funkce.
- Vlastnosti:
  1. G-senzor: senzor akcelerace. Pokud G-senzor zaznamená nouzové brzdění během jízdy, bude video z tohoto okamžiku uloženo separátně a nebude automaticky smazáno.
  2. WDR: Wide Dynamic Range. Umožňuje jasně zobrazit extrémně světlé a extrémně tmavé části současně.
  3. Záznam ve smyčce: Pro zajištění normálního záznamu, budou automaticky mazány neuzamčená videa, pokud dojde k zaplnění kapacity paměťové karty.
  4. Monitorování parkování: v režimu parkování je kamera vypnuta. Automobilová kamera se automaticky zapne, pokud bude zaznamenána vibrace v přední části vozidla.



## Instalace aplikace a provoz

### Stažení a instalace aplikace

- **Systém iOS**  
V App Store vyhledejte „FINALCAM“, stáhněte ji a aplikaci nainstalujte;
- **Systém Android**  
V Google Play vyhledejte „FINALCAM“, stáhněte ji a aplikaci nainstalujte;

### Pokyny pro připojení WiFi

- Dlouze stiskněte tlačítko „Vpravo“ a zapněte WiFi automobilové kamery, na displeji se zobrazí SSID WiFi a heslo.
- Na smartphonu zapněte WiFi a vyhledejte WIFI SSID: MB03\_c0210d37e088, zadejte heslo 12345678. Spusťte aplikaci „FINALCAM“. Nyní můžete sledovat videa kamery.

## Popis ikon a dostupné operace

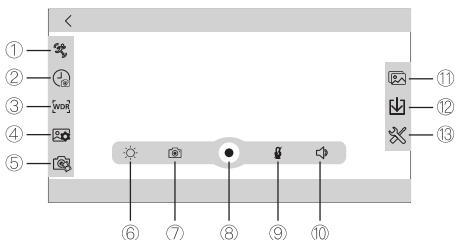

- |                                  |                                 |
|----------------------------------|---------------------------------|
| ① Přepínač detekce pohybu        | ⑧ Start/stop záznamu            |
| ② Přepínač záznamu ve smyčce     | ⑨ Přepínač mikrofonu            |
| ③ Přepínač WDR                   | ⑩ Nastavení hlasitosti telefonu |
| ④ Nastavení rozlišení fotografií | ⑪ Prohlížení fotografií         |
| ⑤ Nastavení rozlišení videí      | ⑫ Stažení souboru               |
| ⑥ Nastavení jasu telefonu        | ⑬ Nastavení                     |
| ⑦ Fotografie                     |                                 |

## Specifikace

Displej	2,45" IPS
Úhel	170°
Záznamová metoda	Záznam ve smyčce/ detekce pohybu
Formát videa	MOV
Kódování videa	H.264
Rozlišení videa	1920x1080, 1280x720, 848x480, 640x480
Rozlišení kamery	4032x3024, 3648x2736, 3264x2448, 2592x1942, 2048x1536
Výstup videa	Podporován
Nepřetržité video	Podporován

## Otázky a odpovědi

Otázka: Bude automobilová kamera pracovat i po vypnutí motoru automobilu?

Odpověď: Pokud je automobilová zásuvka napájena i po vynutí motoru, pak pracovat bude. V tomto případě, doporučujeme kameru vypnout.

Otázka: Mohu vypnout mikrofon?

Odpověď: V nastavení můžete mikrofon vypnout.

Otázka: Na obrazovce se zobrazuje výzva: „Vložte TF kartu“, ale karta je vložena, co mám dělat ?

Odpověď: Zkontrolujte, zda karta není poškozena a zda je naformátována, nebo kartu zaměňte za jinou Class 10 s kapacitou nižší než 32GB.

Otázka: Mohu si na kameře prohlédnout video?

Odpověď: Video si můžete prohlédnout v režimu přehrávání. Pokud je video uzamčeno, ve videu bude značka uzamčení.

Otázka: Musí být kamera při nahrávání připojena k napájení?

Odpověď: Pokud je kamera používána po delší dobu, musí být připojena k napájení. Zabudovaná baterie je hlavně používána při parkování.