



VAC & STEAM™

1977N

# IMPORTANT SAFETY INSTRUCTIONS

## READ ALL INSTRUCTIONS BEFORE USING YOUR APPLIANCE.

When using an electrical appliance, basic precautions should be observed, including the following:

### **WARNING**

#### TO REDUCE THE RISK OF FIRE, ELECTRIC SHOCK, OR INJURY:

- » This appliance can be used by children aged from 8 years and above and persons with reduced physical, sensory or mental capabilities or lack of experience and knowledge if they have been given supervision or instruction concerning use of the appliance in a safe way and understand the hazards involved. Cleaning and user maintenance shall not be made by children without supervision.
  - » Children should be supervised to ensure that they do not play with the appliance.
  - » If the supply cable is damaged, it must be replaced by the manufacturer, its service agent, or similarly qualified person in order to avoid a hazard.
  - » Keep hair, loose clothing, fingers, and all parts of body away from openings and moving parts of the appliance and its accessories.
  - » Do not leave appliance when plugged in.
  - » Unplug from electrical socket when not in use and before servicing.
  - » Do not allow to be used as a toy.
  - » Use only as described in this user guide.
  - » Use only manufacturer's recommended attachments.
  - » Do not use with damaged cable or plug.
  - » Do not immerse in water or liquid.
  - » If appliance is not working as it should, has been dropped, damaged, left outdoors, or dropped into water; do not attempt to operate it and return it to a service center.
  - » Do not pull or carry by cable, use cable as a handle, close door on cable, or pull cable around sharp edges or corners.
  - » Do not run appliance over cable.
  - » Keep cable away from heated surfaces.
  - » Do not unplug by pulling on cable.
  - » To unplug, grasp the plug, not the cable.
- » Do not handle plug or appliance with wet hands.
  - » Do not put any object into openings.
  - » Do not use with any opening blocked; keep free of dust, lint, hair, and anything that may reduce air flow.
  - » Turn off all controls before unplugging.
  - » Use extra care when cleaning on stairs.
  - » Do not use to pick up flammable or combustible liquids, such as petroleum, or use in areas where they may be present.
  - » Do not pick up toxic material (chlorine bleach, ammonia, drain cleaner, etc.)
  - » Do not use appliance in an enclosed space filled with vapours given off by oil base paint, paint thinner, some mothproofing substances, flammable dust, or other explosive or toxic vapours.
  - » Do not pick up hard or sharp objects such as glass, nails, screws, coins, etc.
  - » Use only on dry, indoor surfaces.
  - » Keep appliance on a level surface.
  - » Do not pick up anything that is burning or smoking, such as cigarettes, matches, or hot ashes.
  - » Do not use without dust bag and/or filters in place.
  - » Do not use outdoors or on wet surfaces
  - » This appliance is provided with double insulation. Use only identical replacement parts.
  - » Do not leave machine running in the same spot without handle fully upright.
  - » The appliance is not to be used if it has been dropped, if there are visible signs of damage or if it is leaking.
  - » Keep the appliance out of reach of children when it is energized or cooling down.
  - » The foot surfaces are liable to get hot during use.
  - » Do not direct steam at people, animals, or equipment containing electrical components.
  - » Do not use on leather, wax polished furniture or floors, synthetic fabrics, velvet or other delicate, steam-sensitive materials.

### **WARNING**

**ALWAYS CONNECT TO A PROPERLY EARTHED ELECTRICAL SOCKET.**

### **WARNING**

**LIQUID OR STEAM MUST NOT BE DIRECTED TOWARDS EQUIPMENT CONTAINING ELECTRICAL COMPONENTS.**

### **WARNING**

**SURFACE MAY BE HOT. AVOID CONTACT.**



**THIS SYMBOL MEANS WARNING: DANGER OF SCALDING**

## SAVE THESE INSTRUCTIONS

**FOR OPERATION ON A 220-240 VOLT A.C. 50-60 HZ POWER SUPPLY ONLY.**

This model is for household use only.

# Thanks for buying a BISSELL hard floor cleaner

We're glad you purchased a BISSELL hard floor cleaner. Everything we know about floor care went into the design and construction of this complete, high-tech home cleaning system.

Your BISSELL hard floor cleaner is well made, and we back it with a limited two-year warranty. We also stand behind it with a knowledgeable, dedicated Consumer Care department, so, should you ever have a problem, you'll receive fast, considerate assistance.

My great-grandfather invented the floor sweeper in 1876. Today, BISSELL is a global leader in the design, manufacture, and service of high quality homecare products like your BISSELL hard floor cleaner.

Thanks again, from all of us at BISSELL.

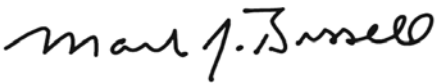

Mark J. Bissell  
Chairman & CEO

Safety Instructions . . . . .	2
Product View . . . . .	4
Assembly . . . . .	5
Operations . . . . .	6-7
Maintenance & Care . . . . .	8-10
Guarantee . . . . .	11
Consumer Care . . . . .	11

EN 1-12  
CZ 12-22  
DK 23-33  
DE 34-44  
ES 45-55  
FI 56-66  
FR 67-77  
HR 78-88  
HU 89-99  
IT 100-110  
NL 111-121  
NO 122-132  
PL 133-143  
PT 144-154  
RU 155-165  
SK 166-176  
SE 177-187

# Product View

- 1 Steam Trigger
- 2 Easy Touch Digital Controls-  
LO/Hi Steam & Vac On/Off
- 3 Cord Clip
- 4 Handle
- 5 Water Cup
- 6 25' Power Cord
- 7 Water Tank with Easy Fill Opening
- 8 Vacuum Filter
- 9 Drop-IT System
- 10 Bottom Empty Dirt Bin
- 11 Microfibre Mop Pads
- 12 Quick Release Pad Tray
- 13 Water Filter
- 14 Scent Disk
- 15 Vacuum Nozzle

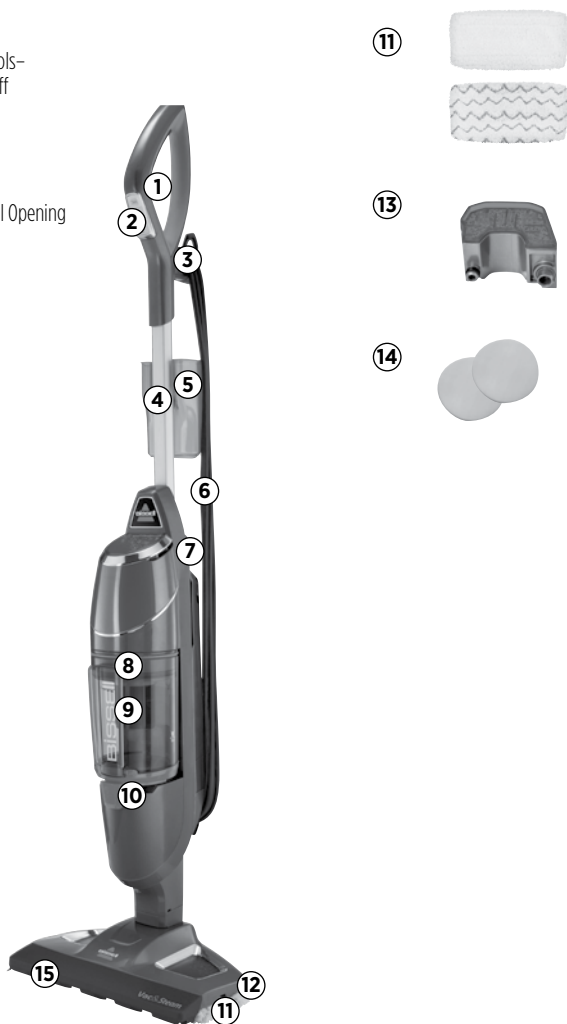

## **WARNING**

Plastic film can be dangerous. To avoid danger of suffocation, keep away from babies and children.

## **WARNING**

Do not plug in your hard floor cleaner until you are familiar with all instructions and operating procedures.

## **WARNING**

To reduce the risk of electric shock, turn power switch off and disconnect polarized plug from electrical outlet before performing maintenance.

# Assembly

Your hard floor cleaner assembles quickly and easily, no tools required.

## Assemble Your Vac & Steam™

Insert the body into the foot until you hear the locking tab click. Insert the handle into the body of the unit until you hear a locking tab click.



## Special Features

### Easy Touch Digital Controls

The fingertip power controls are located on the front of the handle. Settings include:

**(HI) - High Steam** Use for durable floors or on sticky messes. To turn steam on, press once. Click again to turn steam off. Can be used simultaneously with the vacuum function or separately as a steam mop only.

**(LO) - Low Steam** Use on delicate floors or for light, everyday cleaning. To turn steam on, click once. Click again to turn steam off. Can be used simultaneously with the vacuum function or separately as a steam mop only.

**NOTE: You must select a steam setting first and then hold down the hand trigger to produce steam.**

**(VAC) - Vacuum** On/off switch. Can be used simultaneously with either steam function or separately as a stick vacuum only.

**NOTE: All settings can be used alone or either steam setting can be used simultaneously with the vacuum setting.**

### Microfibre Mop Pads

Reusable microfibre mop pads are machine washable and safe for virtually all hard floor surfaces. The white microfibre pad is best for everyday use on delicate flooring like sealed hardwoods and laminate. The gray and white striped pad can be used for scrubbing heavily soiled floors and cleaning tougher messes.

## ⚠️ WARNING

Do not plug in your hard floor cleaner until you are familiar with all instructions and operating procedures.

## ⚠️ WARNING

Exercise extreme care when using the Vac & Steam™ on hardwood floors. Prolonged application of steam in one area increases the risk of damage to the surface treatment on timber floors. Test steam mop in an inconspicuous area before mopping a large area. The steam mop generates hot steam, so move the unit continuously when depressing the trigger. The trigger does not need to be depressed at all times. Regular foot traffic and direct sunlight will wear down timber floor surface treatment, making it more susceptible to steam damage. Check with your timber floor treatment and application specialist prior to steam mop operation.

## ⚠️ WARNING

Appliance will not pick up crayons, marbles and other large objects.

## Tip

» Do not attempt to use your hard floor cleaner on the steam setting without water in the tank. You may hear a knocking sound indicating there is no water.

## ⚠️ WARNING

Be sure to turn off vacuum mode if you encounter liquid on the floor.

# Operations

## Getting Ready

The mop pad may have already come attached to the mop pad tray on the foot of the unit. If not, please follow step 1 below.

**For Microfibre Mop pads, please follow these steps:**

1. Attach mop pad.
  - a. Step on foot release for mop pad tray and lift unit off tray.
  - b. Some units may come with freshening discs. Add Freshening Disc in the mesh pocket in the mop pad. Use the whole disc for a refreshing scent or cut in half for a lighter scent.
  - c. Wrap mop pad around the bottom of the tray, making sure the gray stitching is in the front and the quick release tab is in the back.
  - d. Put the mop pad tray back down on the floor and set the unit back on top. It will click into place.
2. Fill the water tank.
  - a. On the back of the unit, open the Easy Fill opening of the water tank and use the included water cup to fill the water tank with water. Don't overfill or water may spill from the tank. For best results, water should be at room temperature.
  - b. Close the Easy Fill opening.
  - c. The water tank holds 384 mL and will last approximately 15 minutes depending on the amount of the steam used during cleaning.
3. Pull and twist the Quick Release cord wrap clockwise to unwrap the power cord completely and plug into an outlet as described on the Important Safety Instructions on page 2.

**NOTE: Upon the first use of the Vac & Steam™ or first use after refilling the water tank, the pump may make a 'knocking' sound. This is normal and could last up to 30 seconds.**

## Tip

» Use of distilled water is recommended to prolong the life of your hard floor cleaner.

### Microfibre Mop Pad

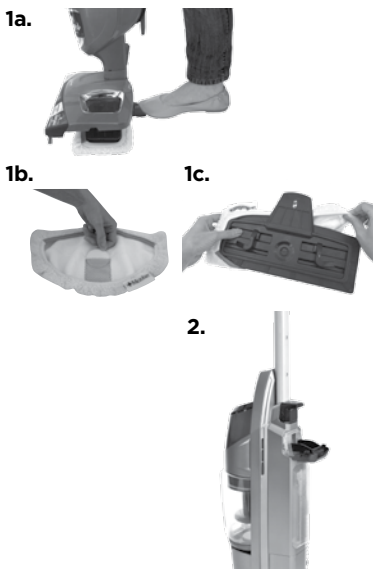

## WARNING

Do not operate appliance with damp or wet filters or without all filters in place.

## WARNING

Tinted plates on foot may get hot while steam mop is in use. Do not touch while hot.

## WARNING

Never put descaling, alcoholic, or detergent products into the steam cleaner, as this may damage it or make it unsafe for use.

# Operations

## Using Your Hard Floor Vacuum and Steam Mop

The hard floor cleaner can be used as a stick vacuum and a steam mop at the same time or separately. For best results and time savings, use the powerful vacuum to clear floor of dust and small debris as you steam mop.

Your hard floor cleaner is designed to clean hard flooring, such as ceramic tile, vinyl, marble, stone and sealed hard wood floors. Use on waxed or some unwaxed floors may result in a diminished glossiness. The hard floor cleaner is not for use on unsealed wood floors. For best results, test in an inconspicuous area and check the care instructions from your flooring manufacturer.

1. Fill the unit with water and then plug the unit in and wait 30 seconds for it to heat up. Choose the level of steam to clean your floor:

**HI** (for durable floors or sticky messes) or  
**LO** (for delicate floors or every day cleaning).

2. Press steam trigger on the underside of the handle to actuate steam.

3. Push the **VAC** switch down to turn on the cyclonic vacuum.

4. Begin cleaning by slowly moving the unit over the floor surface while pressing the steam trigger on the underside of the handle. Moisture on the floor is normal when using in steam mode.

5. When the hard floor cleaner stops emitting steam, turn the unit off (both steam mop and vacuum functions) and unplug. Open the Easy Fill opening of the water tank and use the water cup to add more water to the tank. For best results, water should be at room temperature. Then close the Easy Fill opening, turn the unit back on and continue cleaning.

**NOTE: To be sure to sanitize an area of your floor, use the microfibre cloth pads and slowly and evenly stroke your steam mop back and forth at least three times over the area using continuous steam. For best results, remove the pad and wash after use.**

### **WARNING**

To reduce the risk of electric shock, turn power switch off and disconnect polarized plug from electrical outlet before performing maintenance or troubleshooting checks.

1.



2.

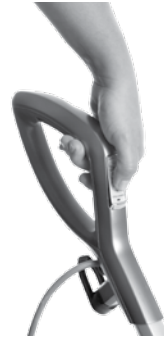

# Maintenance & Care

## Removing All Mop Pads

1. Unplug hard floor cleaner from electrical outlet.
2. Step on foot release for mop pad tray and lift unit off tray.
3. Carefully remove mop pad from the mop pad tray using the Quick Release Tab. The mop pad and tray may be hot.
4. Put the mop pad tray back down on the floor and set the unit back on top. It will click into place.
5. The microfibre mop pad can be machine washed in warm water. Use only liquid detergents. Do not use fabric softeners or bleach. For best results, air dry.

## ⚠️ WARNING

To reduce the risk of electric shock, turn power switch off and disconnect polarized plug from electrical outlet before performing maintenance or troubleshooting checks.

## CAUTION

Upright storage of the cleaner with a wet mop pad may result in the formation of white marks on your floor. To remove the white marks, clean area with vinegar.

2.



## Empty Dirt Tank

The dirt tank needs to be emptied when the dirt reaches the 'Full' line on the side of the tank.

1. Unplug hard floor cleaner from electrical outlet.
2. Remove the Easy Empty dirt tank from the unit by moving the lock button on the front of the unit to the left.
3. Press the bottom lid release button on the back of the dirt tank to empty dirt.
4. The dirt tank also has a built in Drop-IT system for easy debris emptying.
  - a. In the middle of the vacuum filter attached to the top of the dirt tank locate the color rod
  - b. Pull the rod up and lock the rod in place by turning it clockwise
  - c. Push down on the lever to force out stuck debris
  - d. When done, rotate the color rod counter-clock wise and push it down to return it to its original position
5. Close the bottom lid and mount the Easy Empty dirt tank back on the vacuum base and push the lock button to the right until it is centered on the front of the unit.

**NOTE: The dirt tank may be washed in warm water with a mild detergent. Make sure it is completely dry before replacing.**

2.



3.



4b.



4c.





# Maintenance & Care

## Cleaning or Replacing the Vacuum Filter

The key to maximum performance is having a clean filter. Cleaning the filter after each use will help your vacuum operate at peak efficiency.

### To clean filter:

1. Turn power off and unplug unit.
2. Remove the dirt container from the unit, as directed above.
3. Remove filter and tap firmly against the inside of a waste container, removing any visible dirt.
4. Replace filter back into the dirt container and attach dirt container to the base of the unit. Slide the lever to your right to lock.

### NOTE:

After heavy usage, you may clean the pleated filter by washing it gently by hand.

## WARNING

To reduce the risk of electric shock, turn off machine and disconnect polarized plug from electrical outlet before performing maintenance or troubleshooting checks.

2.



## Thermal Protector

An internal thermal protector has been designed into your vacuum to protect it from overheating. When the thermal protector activates, the vacuum motor will stop operating. If this happens:

1. Turn the cleaner OFF and unplug from electrical outlet.
2. Empty dirt container, check filters and air passages for dirt accumulation.
3. The thermal protector automatically resets after approximately 2 hours. If the thermal protector does not reset.

## Replacing the Water Filter

It is recommended to fill your unit with distilled water only. Periodically check your water filter. When the green grains turn blue, change your water filter.

If the filter is not changed at the appropriate time, calcium deposits may accumulate on the heater, causing damage or reduced performance.

### To replace the filter:

1. Using the grips on the side of the filter, pull filter out of the unit.
2. Push filter firmly into the machine until it's flush.

## WARNING

To reduce the risk of electric shock, turn power switch off and disconnect polarized plug from electrical outlet before performing maintenance or troubleshooting checks.



# Maintenance & Care

## Cleaning Hose Tube

1. Grab bottom end of the hose and pull lower portion away from the body.
2. Separate the hose into two pieces.
3. Wash hose and wait for it to dry.
4. Align the top of the hose to the grooves on the hose opening of the unit.
5. Twist hose down to insert lower portion of hose to the unit.
6. Make sure hose fits tightly into the unit.

## WARNING

To reduce the risk of electric shock, turn power switch off and disconnect polarized plug from electrical outlet before performing maintenance or troubleshooting checks.

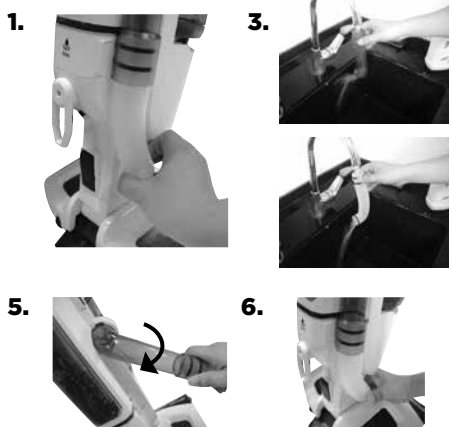

## Cleaning Foot of Unit

1. To clean the foot and bristles, push the release button on the back of the pivot joint and pull the foot to release it from the appliance.
2. Wash bottom of foot and bristles with cold water.
3. Look for any clogging in the steam nozzle. To clean, run water over steam nozzle.

**NOTE: Make sure foot and bristles are dry before attaching the foot to the appliance.**

4. To re-attach the foot to the appliance: place the foot on the floor, push the appliance down into the foot and then listen for the click that sounds when properly attached.

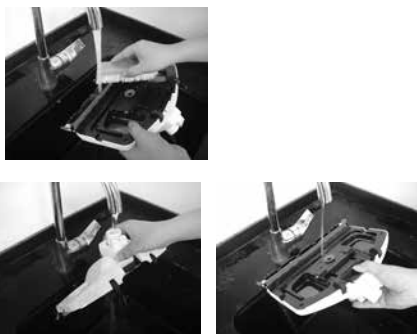

# Consumer Guarantee

This Guarantee only applies outside of the USA and Canada. It is provided by BISSELL International Trading Company BV ("BISSELL").

This Guarantee is provided by BISSELL. It gives you specific rights. It is offered as an additional benefit to your rights under law. You also have other rights under law which may vary from country to country. You can find out about your legal rights and remedies by contacting your local consumer advice service. Nothing in this Guarantee will replace or lessen any of your legal rights or remedies. If you need additional instruction regarding this Guarantee or have questions regarding what it may cover, please contact BISSELL Consumer Care or contact your local distributor.

This Guarantee is given to the original purchaser of the product from new and is not transferable. You must be able to evidence the date of purchase in order to claim under this Guarantee.

## Limited 2 Year Guarantee from the date of purchase by original purchaser

Subject to the \*EXCEPTIONS AND EXCLUSIONS identified below, BISSELL will repair or replace (with new or remanufactured components or products), at BISSELL's option, free of charge, any defective or malfunctioning part or product.

BISSELL recommends that the original packaging and evidence of the date of purchase be kept for the duration of the Guarantee period in case the need arises within the period to claim on the Guarantee. Keeping the original packaging will assist with any necessary re-packaging and transportation but is not a condition of the Guarantee.

If for your product is replaced by BISSELL under this Guarantee, the new item will benefit from the remainder of the term of this Guarantee (calculated from the date of the original purchase). The period of this Guarantee shall not be extended whether or not your product is repaired or replaced.

### \*EXCEPTIONS AND EXCLUSIONS FROM THE TERMS OF THE GUARANTEE

This Guarantee applies to products used for personal domestic use and not commercial or hire purposes. Consumable components such as filters, belts and mop pads, which must be replaced or serviced by the user from time to time, are not covered by this Guarantee.

This Guarantee does not apply to any defect arising from fair wear and tear. Damage or malfunction caused by the user or any third party whether as a result of accident, negligence, abuse, neglect, or any other use not in accordance with the User Guide is not covered by this Guarantee.

An unauthorised repair (or attempted repair) may void this Guarantee whether or not damage has been caused by that repair/attempt.

Removing or tampering with the Product Rating Label on the product or rendering it illegible will void this Guarantee.

SAVE AS SET OUT BELOW BISSELL AND ITS DISTRIBUTORS ARE NOT LIABLE FOR ANY LOSS OR DAMAGE THAT IS NOT FORESEEABLE OR FOR INCIDENTAL OR CONSEQUENTIAL DAMAGES OF ANY NATURE ASSOCIATED WITH THE USE OF THIS PRODUCT INCLUDING WITHOUT LIMITATION LOSS OF PROFIT, LOSS OF BUSINESS, BUSINESS INTERRUPTION, LOSS OF OPPORTUNITY, DISTRESS, INCONVENIENCE OR DISAPPOINTMENT. SAVE AS SET OUT BELOW BISSELL'S LIABILITY WILL NOT EXCEED THE PURCHASE PRICE OF THE PRODUCT.

BISSELL DOES NOT EXCLUDE OR LIMIT IN ANY WAY ITS LIABILITY FOR (A) DEATH OR PERSONAL INJURY CAUSED BY OUR NEGLIGENCE OR THE NEGLIGENCE OF OUR EMPLOYEES, AGENTS OR SUBCONTRACTORS; (B) FRAUD OR FRAUDULENT MISREPRESENTATION; (C) OR FOR ANY OTHER MATTER WHICH CANNOT BE EXCLUDED OR LIMITED UNDER LAW.

## Consumer Care

**If your BISSELL product should require service or to claim under our limited guarantee, please contact us as follows:**

### Website:

[www.BISSELL.com](http://www.BISSELL.com)

### Email:

[Customers.Bitco@bissell.com](mailto:Customers.Bitco@bissell.com)

### Write:

BISSELL International Trading Company B.V.  
Stadhouderskade 55  
1072 AB Amsterdam  
The Netherlands

## Visit the BISSELL website: [www.BISSELL.com](http://www.BISSELL.com)

When contacting BISSELL, have model number of cleaner available.

Please record your Model Number: \_\_\_\_\_ Please record your Purchase Date: \_\_\_\_\_

**NOTE: Please keep your original sales receipt. It provides proof of the date of purchase in the event of a Guarantee claim. See Guarantee for details.**



©2016 BISSELL Homecare, Inc  
Grand Rapids, Michigan  
All rights reserved. Printed in China  
Part Number 160-9926 12/16 Rev C  
Visit our website at: [www.BISSELL.com](http://www.BISSELL.com)

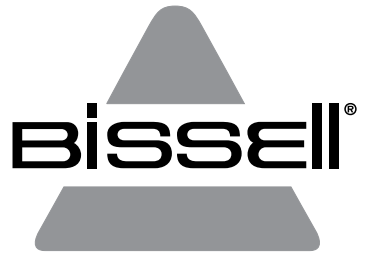

VAC & STEAM™

1977N

# DŮLEŽITÉ BEZPEČNOSTNÍ POKYNY

## **PŘED POUŽITÍM SPOTŘEBIČE SI PŘEČTĚTE VEŠKERÉ POKYNY.**

Při používání elektrických spotřebičů je třeba dodržovat základní bezpečnostní opatření, včetně těch následujících:

## **VAROVÁNÍ**

### **V ZÁJMU SNÍŽENÍ RIZIKA POŽÁRU, ÚRAZU ELEKTRICKÝM PROUDEM NEBO ZRANĚNÍ:**

- » Tento přístroj smí používat děti od 8 let a osoby se sníženými fyzickými, smyslovými nebo duševními schopnostmi či nedostatkem zkušeností a znalostí, pokud je nad nimi zajištěn dohled nebo dostaly pokyny ohledně bezpečného používání přístroje a chápou rizika s ním spojená. Děti nesmí bez dohledu provádět čištění a uživatelskou údržbu přístroje.
- » Na děti je třeba dohlížet, aby si s přístrojem nehrály.
- » V případě poškození napájecího kabelu je třeba získat náhradní kabel od výrobce, jeho servisního zástupce nebo podobně kvalifikované osoby, aby neohrozilo nebezpečí.
- » Vlasy, volné oděvy, prsty a ostatní části těla nepřiblížujte k otvorům a pohyblivým částem přístroje a jeho příslušenství.
- » Přístroj zapojený do zásuvky nenechávejte bez dozoru.
- » Pokud přístroj nepoužíváte nebo chcete-li provést údržbu, odpojte ho z elektrické zásuvky.
- » Přístroj se nesmí používat jako hračka.
- » Přístroj používejte jen v souladu s touto uživatelskou příručkou.
- » Používejte pouze příslušenství doporučené výrobcem.
- » Nepoužívejte s poškozeným kabelem nebo zástrčkou.
- » Nenořte do vody ani jiné tekutiny.
- » Pokud přístroj nepracuje tak, jak má, případně pokud spadl, poškodil se, byl ponechán venku nebo byl ponořen do vody, nepokoušejte se ho používat a vraťte ho do servisního centra.
- » Přístroj netahejte ani nepřenašejte za kabel, nepoužívejte kabel jako madlo, nepřivírejte ho do dveří ani ho nenapínejte přes ostré hrany nebo rohy.
- » Nepřejíždějte přístrojem přes kabel.
- » Nepřiblížujte kabel k rozehrátým povrchům.
- » Při odpojování ze zásuvky netahejte za kabel.
- » Chcete-li přístroj odpojit, uchopte zástrčku, ne kabel.
- » Nesahejte na zástrčku ani přístroj mokřými rukama.
- » Nevkládejte do otvorů žádné předměty.
- » Je-li některý otvor ucpaný, přístroj nepoužívejte. Chraňte otvory před prachem, chuchvalci, vlasy, chlupy a dalšími předměty, které by mohly omezit proudění vzduchu.
- » Před odpojením vypněte všechny ovládací prvky.
- » Při čištění schodů postupujte opatrně.
- » Nepoužívejte k vysávání hořlavých tekutin, jako je benzin, ani k práci v prostorách, kde se mohou takové tekutiny vyskytovat.
- » Nevysávejte toxické materiály (odbarvovače na bázi chloru, čpavek, čističe odpadů atd.).
- » Nepoužívejte přístroj v uzavřených prostorách naplněných výparů olejových barev, ředidel či některých přípravků proti molům, hořlavým prachem nebo jinými výbušnými nebo toxickými výpary.
- » Nevysávejte tvrdé nebo ostré předměty, jako je sklo, hřebíky, šrouby, mince atd.
- » Používejte jen na suchých površích v interiéru.
- » Používejte přístroj na rovném povrchu.
- » Nevysávejte hořící nebo doutnající předměty, jako jsou cigarety, zápalky nebo horký popel.
- » Nepoužívejte bez nasazeného sáčku na prach nebo filtrů.
- » Nepoužívejte venku ani na vlhkém povrchu.
- » Spotřebič je opatřen dvojitou izolací. Používejte pouze identické náhradní díly.
- » Nenechávejte běžet stroj na jednom místě bez zcela zvednuté rukojeti.
- » Přístroj by se neměl používat, pokud došlo k jeho pádu, jsou na něm viditelné známky poškození nebo z něj prosakuje voda.
- » Je-li přístroj zapojen do elektrické sítě nebo probíhá-li jeho ochlazování, udržujte jej mimo dosah dětí.
- » Povrchy základny mohou být během používání horké.
- » Nemiřte párou na osoby, zvířata nebo zařízení obsahující elektrické komponenty.
- » Nepoužívejte na kůži, voskem leštěný nábytek nebo podlahy, syntetické látky, samet nebo další jemné a na páru citlivé materiály.

## **VAROVÁNÍ**

**ZAPOJUJTE VŽDY DO ŘÁDNÉ UZEMNĚNÉ ELEKTRICKÉ ZÁSUVKY.**

## **VAROVÁNÍ**

**PROUDEM TEKUTINY NEBO PÁRY SE NESMÍ MÍŘIT NA ZAŘÍZENÍ OBSAHUJÍCÍ ELEKTRICKÉ SOUČÁSTI.**

## **VAROVÁNÍ**

**POVRCH MŮŽE BÝT HORKÝ. NEDOTÝKĚJTE SE HO.**



**TENTO SYMBOL ZNAMENÁ VAROVÁNÍ: NEBEZPEČÍ OPAŘENÍ**

# USCHOVEJTE TYTO POKYNY

**PROVOZ PŘI NAPĚTÍ 220-240 V STŘ. JE MOŽNÝ POUZE V SÍTI S FREKVENCÍ 50-60 HZ.**

Tento model je určen pouze pro domácí použití.

# Děkujeme za zakoupení čističe tvrdých podlah BISSELL

Máme radost, že jste si zakoupili čistič tvrdých podlah BISSELL. Do návrhu a konstrukce tohoto domácího čisticího systému jsme vložili vše, co víme o péči o podlahy.

Čistič tvrdých podlah BISSELL je vyroben důkladně, což je podloženo naší omezenou dvouletou zárukou. Naše výrobky zároveň podporuje vyhrazené, dobře informované oddělení péče o zákazníky, takže v případě jakýchkoli problémů se vám dostane rychlé a pozorné pomoci.

Můj pradědeček vynalezl v roce 1876 mechanický vysavač. Dnes je společnost BISSELL globálním lídrem v oblasti návrhu, výroby a servisu výrobků pro péči o domácnost s vysokou kvalitou, jako je váš čistič tvrdých podlah BISSELL.

Ještě jednou vám jménem všech zaměstnanců společnosti BISSELL děkuji.

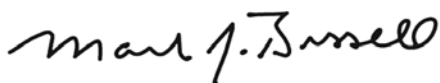

Mark J. Bissell  
předseda představenstva a generální ředitel

Bezpečnostní pokyny . . . . .	13
Součásti výrobku . . . . .	15
Montáž . . . . .	16
Provoz . . . . .	17-18
Údržba a péče . . . . .	19-21
Záruka . . . . .	22
Péče o zákazníky . . . . .	22

# Součásti výrobku

- 1 Spouštěč páry
- 2 Easy Touch Digital Controls – Přepínač LO/Hi mezi nízkým a vysokým parním výkonem a zapnutí/vypnutí vysavače
- 3 Úchytka kabelu
- 4 Madlo
- 5 Nádoba na vodu
- 6 Napájecí kabel, délka 7,5 metru
- 7 Vodní nádrž s otvorem pro jednoduché plnění
- 8 Filtr vysavače
- 9 Systém Drop-IT
- 10 Prázdná spodní nádoba na nečistoty
- 11 Návleky na mop z mikrovlnákna
- 12 Quick Release Pad Tray
- 13 Vodní filtr
- 14 Kotouč s vlní
- 15 Vysávací hubice

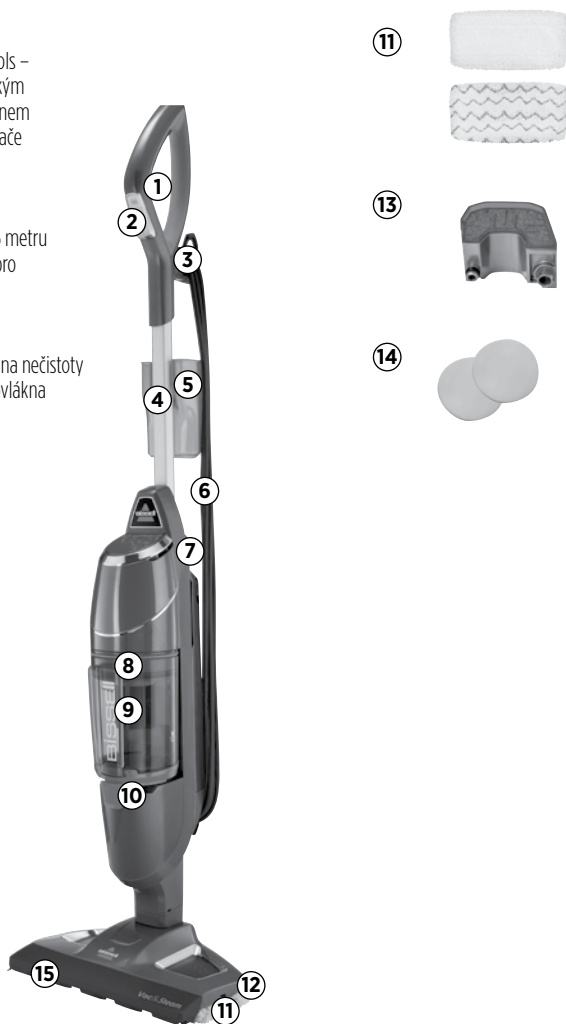

## **VAROVÁNÍ**

Plastová fólie může být nebezpečná. Udržujte ji mimo dosah batolat a dětí, abyste zabránili nebezpečí udušení.

## **VAROVÁNÍ**

Čistič tvrdých podlah nezapojujte do sítě, dokud se neseznámíte se všemi pokyny a provozními postupy.

## **VAROVÁNÍ**

Před údržbou přístroj vypněte a odpojte polarizovanou zástrčku z elektrické zásuvky, abyste snížili riziko úrazu elektrickým proudem.

# Montáž

Montáž čističe tvrdých podlah je rychlá a snadná. Nejsou třeba žádné nástroje.

## Sestavení čističe Vac & Steam™

Vložte tělo přístroje do základny tak, abyste slyšeli zacvaknutí západky. Zasouvejte rukojet do těla jednotky, dokud neuslyšíte zacvaknutí západky.



## Speciální funkce

### Easy Touch Digital Controls

Ovládací tlačítka jsou umístěna na přední straně rukojeti. Nastavení zahrnuje:

**(HI) – vysoký parní výkon.** Používejte pro odolné podlahy nebo na lepkavé nečistoty. Páru spustíte jedním stisknutím. Dalším stisknutím ji opět vypnete. Lze použít zároveň s funkcí vysávání nebo samostatně jako pouze parní mop.

**(LO) – nízký parní výkon.** Používejte na choulostivé podlahy nebo na každodenní lehké čištění. Páru spustíte jedním stisknutím. Dalším stisknutím ji opět vypnete. Lze použít zároveň s funkcí vysávání nebo samostatně jako pouze parní mop.

**POZNÁMKA: Nejprve musíte vybrat nastavení parní funkce a pak podržet ruční spínač pro aktivaci páry.**

**(VAC) – vypínač vysavače.** Lze použít zároveň s parní funkcí nebo samostatně jako pouze tyčový vysavač.

**POZNÁMKA: Všechna nastavení lze používat samostatně nebo lze nastavení parní funkce použít zároveň s nastavením vysavače.**

### Návleky na mop z mikrovlákna

Opakovaně použitelné návleky na mop z mikrovlákna, které lze prát v pračce, jsou bezpečné prakticky pro všechny povrchy tvrdých podlah. Bílý návlek z mikrovlákna je nejhodnější ke každodennímu použití na choulostivé podlahy, např. utěsněné tvrdé dřevo nebo laminát. Šedobílé pružovaný návlek lze používat k vydrhnutí silně zašpiněných podlah a čištění odolnějších nečistot.

## VAROVÁNÍ

Čističe tvrdých podlah nezapojujte do sítě, dokud se neseznámíte se všemi pokyny a provozními postupy.

## VAROVÁNÍ

Při používání čističe Vac & Steam™ na podlahy z tvrdého dřeva buďte mimořádně opatrní. Dlouhotrvající působení páry na jedno místo zvyšuje riziko poškození povrchové úpravy dřevěných podlah. Parní mop si otestujte na méně viditelném místě, než ho použijete na velkou plochu. Parní mop vyrábí horkou páru, proto jednotku po stisknutí spínače neustále posouvajte. Spínač není nutné neustále držet. Pravidelné chování a přímé sluneční záření opotřebovávají povrchovou úpravu dřevěných podlah, čímž se stane náchylnější k poškození párou. Před použitím parního mopu se poraďte s odborníkem na povrchovou úpravu dřevěných podlah a její nanášení.

## VAROVÁNÍ

Přístroj nebude vysávat pastelky, kuličky ani další velké objekty.

Tip

» Nepoužívejte čistič tvrdých podlah s parním nastavením, pokud není v nádrži žádná voda. Je slyšet klepání, které signalizuje, že v nádrži není voda.

## VAROVÁNÍ

Pokud se na zemi nachází kapalina, nezapomeňte vypnout režim vysavače.



## Příprava

Návlek na mop již může být připevněn k držáku na návleky mopu na základně jednotky. Pokud není, postupujte podle kroku 1 níže.

### U návleku na mop z mikrovlákna postupujte následovně:

1. Připevněte návlek na mop.
  - a. Sešlápněte nášlap uvolnění držáku na návleky mopu a zvedněte jednotku ze stojanu.
  - b. Některé jednotky se mohou dodávat s osvěžujícími kapslemi. Vložte osvěžující kapsli do síťované kapsy v návleku na mop. K získání svěží vůně použijte celou kapsli, případně ji rozpuťte, aby byla vůně slabší.
  - c. Obalte návlek mopu okolo spodní části držáku a zajistěte, aby se šedé prošíání nacházelo v přední části a sklápěcí zobáček v zadní části.
  - d. Vložte držák návleku na mop zpět na podlahu a nastavte jednotku zpět nahoru. Ta zapadne na své místo.

### 2. Naplňte vodní nádrž.

- a. Na zadní straně jednotky naplňte otvor vodní nádrže pro snadné plnění a k naplnění vodou využijte přiloženou nádobku na vodu. Nepřepřlňujte, jinak může dojít k rozlití vody z nádržky. Pro nejlepší výsledky musí mít voda pokojovou teplotu.
  - b. Uzavřete otvor pro snadné plnění.
  - c. Do vodní nádržky se vejde 384 ml a vydrží přibližně 15 minut v závislosti na množství páry použité během čištění.
3. Zatáhnutím za skobu na kabel Quick Release a jejím otočením ve směru hodinových ručiček zcela rozbalíte napájecí kabel. Ten pak zastrčte do zásuvky, jak je popsáno v důležitých bezpečnostních pokynech na straně 13.

**POZNÁMKA: Během prvního použití čističe Vac & Steam™ nebo po opětovném naplnění nádrže na vodu mopu může čerpadlo vydávat klepavý zvuk. Je to zcela běžný zvuk, který může trvat až 30 sekund.**

## Tip

» Za účelem prodloužení životnosti čističe tvrdých podlah se doporučuje použít destilovanou vodu.

## Návlek na mop z mikrovlákna

1a.



1b.



1c.



2.



## VAROVÁNÍ

Nepoužívejte přístroj s vlhkým či mokrým filtrem ani bez nasazených filtrů.

## VAROVÁNÍ

Barevné desky na základně přístroje mohou být při používání parního mopu horké. Nedotýkejte se jich, dokud jsou horké.

## VAROVÁNÍ

Do parního čističe nikdy nedávejte výrobky na odstranění vodního kamene ani alkoholové nebo čisticí prostředky, protože by to přístroj mohlo poškodit nebo způsobit, že by jeho použití už nebylo bezpečné.

## Používání parního mopu a vysavače na tvrdé podlahy

Čistič tvrdých podlah lze použít jako tyčový vysavač a zároveň parní mop. Lze ho použít i samostatně. Pro nejlepší výsledky a úsporu času využijte při používání parního mopu účinný vysavač k odstranění prachu a malých nečistot z podlahy.

Čistič tvrdých podlah je navržen k čištění tvrdých podlah, jako jsou např. podlahy z keramických dlaždic, vinylu, mramoru, kamene a utěsněného tvrdého dřeva. Použití na navoskované i některé nenavoskované podlahy může mít za následek snížení lesku. Čistič tvrdých podlah není určen k použití na neutěsněné dřevěné podlahy. Nejlepších výsledků dosáhnete, když si čistič vyzkoušíte na méně viditelném místě a projdete si pokyny od výrobce podlahy.

**1.** Naplňte jednotku vodou a pak jednotku zapojte a počkejte 30 sekund, než se nahřeje. Vyberte úroveň páry pro čištění podlahy:

**HI** (pro odolné podlahy či lepkavé nečistoty) nebo **LO** (pro choulostivé podlahy či každodenní čištění).

**2.** Stisknutím vypínače páry na spodní straně rukojeti regulujte páru.

**3.** Stisknutím spínače **VAC** zapněte cyklónový vysavač.

**4.** Začněte čistit pomalými pohyby jednotky po povrchu podlahy a zároveň držte stisknutý vypínač páry ve spodní části rukojeti. Vlhkost na podlaze je při používání parního režimu normální.

**5.** Pokud z čističe pevných podlah přestane vycházet pára, jednotku vypněte (jak parní mop, tak i vysavač) a odpojte ze sítě. Naplňte otvor pro snadné plnění vodní nádržky a použijte nádobku na vodu k doplnění vody do nádržky. Pro nejlepší výsledky musí mít voda pokojovou teplotu. Pak uzavřete otvor pro snadné plnění, znovu jednotku zapněte a pokračujte v čištění.

**POZNÁMKA: Chcete-li nějaké místo na podlaze dezinfikovat, použijte návlěky z mikrovlnáka a alespoň třikrát pomalu a stejnoměrně přejedte parním mopem tam a zpět se zapnutou párou. Po použití je vhodné návlěk sundat a vyprat.**

## VAROVÁNÍ

Před údržbou nebo řešením potíží přístroj vypněte a odpojte polarizovanou zástrčku z elektrické zásuvky, abyste snížili riziko úrazu elektrickým proudem.

1.



2.



# Údržba a péče

## Postup pro sejmутí všech návleků na mop

1. Odpojte čistič tvrdých podlah z elektrické zásuvky.
2. Sešlápněte nášlap uvolnění držáku na návleky mopu a zvedněte jednotku ze stojanu.
3. Pomocí západky Quick Release opatrně sejměte návlek na mop z držáku na návleky. Návlek na mop i držák mohou být horké.
4. Vložte držák návleku na mop zpět na podlahu a nastavte jednotku zpět nahoru. Ta zapadne na své místo.
5. Návlek na mop z mikrovláknna lze prát v pračce teplou vodou. Používejte pouze tekuté prací prostředky. Nepoužívejte změkčovadla ani bělidla. Nejlepšího výsledku dosáhnete, necháte-li návlek uschnout na vzduchu.

## VAROVÁNÍ

Před údržbou nebo řešením potíží přístroj vypněte a odpojte polarizovanou zástrčku z elektrické zásuvky, abyste snížili riziko úrazu elektrickým proudem.

## UPOZORNĚNÍ

Uskladnění čističe s vlhkým návlekiem ve vzpřímené poloze může vést k vytvoření bílých skvrn na podlaze. Bílé skvrny lze odstranit pomocí octa.

2.



## Vylití obsahu nádrže na špinavou vodu

Nádrž na špinavou vodu je nutné vyprázdnit, když nečistoty dosáhnou linie „Full“ na boku nádrže.

1. Odpojte čistič tvrdých podlah z elektrické zásuvky.
2. Vyměňte nádrž na nečistoty se snadným vyprazdňováním z jednotky pohybem zajišťovacího tlačítka na přední straně jednotky nalevo.
3. Nádrž na nečistoty má vestavěný systém Drop-IT pro snadné vyprazdňování nečistot.
  - a. Uprostřed filtru vysavače připevněného k horní části nádrže na nečistoty vyhledejte barevnou tyč.
  - b. Zatáhněte tyč nahoru a uzamkněte ji na místě otočením po směru hodinových ručiček.
  - c. Zatlačte na páku směrem dolů a vytlačte nalepené nečistoty.
  - d. Po dokončení otočte barevnou tyč proti směru hodinových ručiček a zatlačte ji dolů do původní polohy.
4. Připevněte nádržku na nečistoty se snadným vyprazdňováním zpět na podstavec vysavače a zatlačte zajišťovací tlačítko doprava, dokud nebude uprostřed přední části jednotky.

**POZNÁMKA: Nádrž na nečistoty lze omývat teplou vodou s jemným čisticím prostředkem. Před opětovným nasazením ověřte, zda je zcela suchá.**

2.



3.



3b.



3c.



# Údržba a péče

## Čištění nebo výměna filtru vysavače

Klíčem k maximálnímu výkonu je mít čistý filtr. Špičkovou efektivitu svého vysavače zajistíte tím, že budete filtr čistit po každém použití.

### Postup čištění filtru:

1. Vypněte napájení a odpojte jednotku.
2. Vyjměte nádobku na nečistoty z jednotky dle pokynů výše.
3. Vyjměte filtr a silně klepněte na bok nádoby na odpad a odstraňte viditelné nečistoty.
4. Nasadte filtr zpět na nádobku s nečistotami a připevňte nádobku na nečistoty k podstavci jednotky. Zasuňte páku doprava a uzamkněte ji.

### POZNÁMKA:

Po intenzivním využívání můžete očistit skládaný filtr jemným opláchnutím rukou.

## Tepelná ochrana

Vestavěná tepelná ochrana je ve vysavači navržena k ochraně před přehříváním. Když se tepelná ochrana aktivuje, podtlakový motor přestane pracovat. Když k tomu dojde:

1. Vypněte čistič a odpojte ho od elektrické zásuvky.
2. Vyprázdněte nádobku na nečistoty a zkontrolujte filtry a ventilační otvory, zda neobsahují nahromaděné nečistoty.
3. Tepelná ochrana se automaticky resetuje po přibližně 2 hodinách. Pokud se tepelná ochrana neresetuje, navštivte náš web.

## Výměna vodního filtru

Doporučujeme plnit jednotku pouze destilovanou vodou. Pravidelně kontrolujte vodní filtr. Když se zelená zrna zbarví modře, vyměňte vodní filtr.

Pokud nedojde k výměně filtru ve vhodnou dobu, mohou se na topném článku ukládat vápenaté usazeniny, a způsobit tak poškození nebo snížený výkon.

### Postup výměny filtru:

1. Pomocí rukojeti na boku filtru vytáhněte filtr z jednotky.
2. Zatlačte filtr pevně do stroje, dokud není v rovině s povrchem.

## VAROVÁNÍ

Před údržbou nebo řešením potíží přístroj vypněte a odpojte polarizovanou zástrčku z elektrické zásuvky, abyste snížili riziko úrazu elektrickým proudem.

2.



## VAROVÁNÍ

Před údržbou nebo řešením potíží přístroj vypněte a odpojte polarizovanou zástrčku z elektrické zásuvky, abyste snížili riziko úrazu elektrickým proudem.

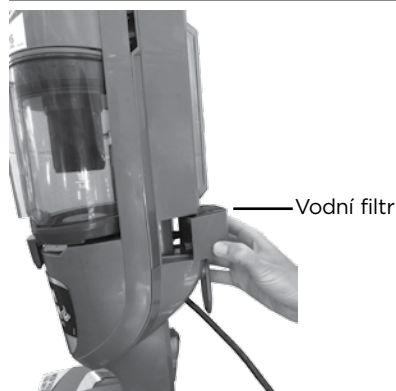

# Údržba a péče

## Čištění hadice

1. Uchopte spodní konec hadice a odtáhněte spodní část pryč od těla.
2. Rozdělte hadici na dva díly.
3. Hadici opláchněte a počkejte, až uschne.
4. Zarovnejte horní část hadice s drážkami na hadici a jednotku otevřete.
5. Zatočte hadici dolů a vložte spodní část hadice do jednotky.
6. Ověřte, zda hadice pevně dosedá do jednotky.

## VAROVÁNÍ

Před údržbou nebo řešením potíží přístroj vypněte a odpojte polarizovanou zástrčku z elektrické zásuvky, abyste snížili riziko úrazu elektrickým proudem.

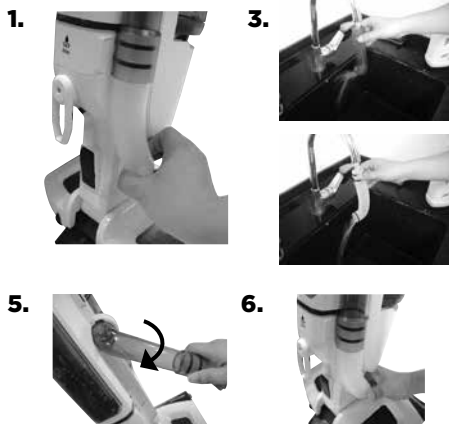

## Vyčištění základny jednotky

1. Pro očištění základny a štětin stiskněte tlačítko pro uvolnění na zadní straně otočného spoje a vytažením základnu vyjměte z přístroje.
2. Opláchněte spodní část základny a štětiny studenou vodou.
3. Zkontrolujte, zda není parní tryska ucpaná. Případně ji očistěte tekoucí vodou přes trysku.

**POZNÁMKA: Před připevněním základny k přístroji ověřte, zda jsou základna i štětiny suché.**

4. Postup opětovného upevnění základny k přístroji: položte základnu na podlahu, zatlačte přístroj dolů na základnu a pak dávejte pozor, dokud neuslyšíte cvaknutí, které se ozve při správném nasazení.

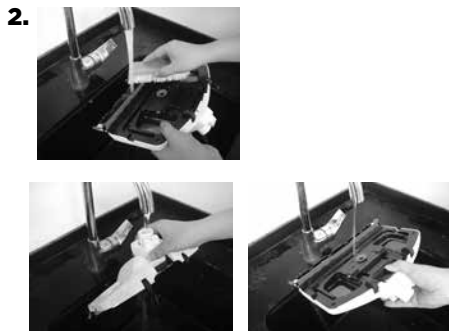

# Záruka pro spotřebitele

Tato záruka platí pouze mimo USA a Kanadu. Poskytuje ji společnost BISSELL International Trading Company BV („BISSELL“).

Tuto záruku poskytuje společnost BISSELL. Záruka vám dává určitá práva. Nabízíme ji jako rozšíření vašich zákonných práv. Kromě této záruky máte i další práva vyplývající ze zákona, která se mohou v různých zemích lišit. Informace o svých zákonných právech a prostředcích nápravy získáte v místní poradně pro spotřebitele. Žádné ustanovení této záruky nenahrazuje ani neomezuje vaše zákonná práva a prostředky nápravy. Potřebujete-li ohledně této záruky další informace nebo máte-li dotazy týkající se jejího rozsahu, obraťte se na oddělení péče o zákazníky společnosti BISSELL nebo na místního distributora.

Tato záruka se poskytuje původnímu kupujícímu nového výrobku a není převoditelná. Abyste mohli podat reklamaci z této záruky, musíte být schopni doložit datum koupě.

## Omezená dvouletá záruka od data koupě původním kupujícím

Se zřetelem na níže uvedené \*VÝJIMKY A VÝHRADY se společnost BISSELL zavazuje podle uvážení společnosti BISSELL bezplatně opravovat nebo vyměňovat (s využitím nových nebo repasovaných součástí nebo výrobků) vadné nebo nefunkční díly či výrobky.

Společnost BISSELL doporučuje uchovat po dobu záruční lhůty původní obal a doklad o koupi pro případ, že v této lhůtě nastane potřeba podat reklamaci ze záruky. Uchování původního obalu vám pomůže při případném balení a dopravě, ale nepředstavuje podmínku uplatnění záruky.

Pokud vám společnost BISSELL v souladu s touto zárukou výrobek vymění, tato záruka se bude na nový výrobek vztahovat po zbývajících dobu své platnosti (která se počítá od původního data koupě). Doba platnosti této záruky se neprodlužuje bez ohledu na to, zda byl váš výrobek opraven nebo vyměněn.

### \*VÝJIMKY A VÝHRADY TÝKAJÍCÍ SE PODMÍNEK ZÁRUKY

Tato záruka se vztahuje na výrobky používané v domácnosti, nikoli ke komerčním účelům nebo k pronájmu. Záruka se nevztahuje na spotřební součásti, jako jsou filtry, těmeny a čistící podložky, které musí uživatel čas od času vyměnit nebo provést jejich údržbu.

Tato záruka se nevztahuje na vady způsobené běžným opotřebením. Záruka se nevztahuje ani na poškození nebo závady způsobené uživatelem nebo třetí stranou v důsledku nehody, nedbalosti, nesprávného použití, zanedbání nebo jiného použití, které není v souladu s uživatelskou příručkou.

Neoprávněná oprava (nebo pokus o opravu) může mít za následek zneplatnění této záruky bez ohledu na to, zda v důsledku této opravy či pokusu o opravu došlo k poškození.

Odstranění či porušení štítků se jmenovitými hodnotami na výrobku nebo způsobení jeho nečistoty bude mít za následek zneplatnění této záruky.

MIMO NÍŽE UVEDENÉ PŘÍPADY SPOLEČNOST BISSELL A JEJÍ DISTRIBUTOŘI NENESOU ODPOVĚDNOST ZA ŽÁDNÉ ZTRÁTY ANI ŠKODY, KTERÉ NEJSOU PŘEDVÍDATELNÉ, ANI ZA NÁHODNÉ ČI NÁSLEDNÉ ŠKODY JAKÉKOLI Povahy SOUVISEJÍCÍ S POUŽITÍM TOHOTO VÝROBKU, MIMO JINÉ VČETNÉ ZTRÁTY ZISKU, ZTRÁTY PODNIKÁNÍ, PŘERUŠENÍ PODNIKÁNÍ, ZTRÁTY OBCHODNÍCH PŘÍLEŽITOSTÍ, POTÍŽÍ, NEPŘÍJEMNOSTÍ NEBO ZKLAMÁNÍ. MIMO NÍŽE UVEDENÉ PŘÍPADY ODPOVĚDNOST SPOLEČNOSTI BISSELL NEPŘEKROČÍ KUPNÍ CENU VÝROBKU.

SPOLEČNOST BISSELL NIJAK NEVYLUCUJE ANI NEOMEZUJE SVOJI ODPOVĚDNOST ZA (A) ÚMRTÍ NEBO ÚRAZ ZPŮSOBENÝ NAŠÍ NEDBALOSTÍ NEBO NEDBALOSTÍ NAŠICH ZAMĚSTNANCŮ, ZÁSTUPCŮ NEBO SUBDODAVATELŮ, (B) PODVOD NEBO ZKRESLENÁ TVRZENÍ S PODVODNÝMI UMYSLY ANI (C) ZA ŽÁDNÉ JINÉ PŘÍPADY, V NICHŽ ZÁKON NEPOVOLUJE VYLouČIT NEBO OMEZIT ODPOVĚDNOST.

## Péče o zákazníky

**Pokud váš výrobek společnosti BISSELL potřebuje servis nebo chcete podat reklamaci v souladu s naší omezenou zárukou, můžete nás kontaktovat těmito způsoby:**

**Webové stránky:**  
[www.BISSELL.com](http://www.BISSELL.com)

**E-mail:**  
[Customers.Bitco@bissell.com](mailto:Customers.Bitco@bissell.com)

**Adresa:**  
BISSELL International Trading Company BV  
Stadhouderskade 55  
1072 AB Amsterdam  
Nizozemsko

## Navštivte web společnosti BISSELL: [www.BISSELL.com](http://www.BISSELL.com)

Když kontaktujete společnost BISSELL, připravte si číslo modelu čističe.

Sem si poznamenejte číslo modelu: \_\_\_\_\_ Sem si poznamenejte datum zakoupení: \_\_\_\_\_

**POZNÁMKA: Uchovejte původní doklad o koupi. Ten umožňuje doložit datum zakoupení v případě záruční reklamace. Podrobnosti najdete v záruce.**



©2016 BISSELL Homecare, Inc  
Grand Rapids, Michigan, USA  
Všechna práva vyhrazena. Vytisknuto v Číně.  
Číslo dílu: 160-9926 12/16 Rev C  
Navštivte náš web: [www.BISSELL.com](http://www.BISSELL.com)

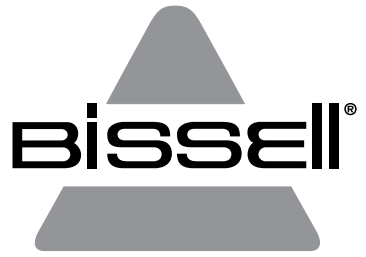

VAC & STEAM™

1977N

# VIGTIGE SIKKERHEDSANVISNINGER

DK

## LÆS ALLE ANVISNINGER, INDEN DU BRUGER DIT APPARAT.

Ved brug af et elektrisk apparat skal grundlæggende forholdsregler overholdes, herunder følgende:

### ADVARSEL

#### SÅDAN REDUCERER DU RISIKOEN FOR BRAND, ELEKTRISK STØD OG PERSONSKÅDE:

- » Dette apparat må anvendes af børn på 8 år og derover samt af personer med fysiske, sansemæssige eller mentale handicap eller manglende erfaring og viden, såfremt vedkommende er under opsyn eller har modtaget anvisninger i forsvarlig brug af apparatet, og vedkommende forstår farerne i forbindelse med brugen. Rengøring og vedligeholdelse må ikke foretages af børn uden opsyn.
- » Der skal holdes opsyn med børn for at sikre, at de ikke leger med apparatet.
- » Hvis forsyningsledningen er beskadiget, skal den udskiftes af producenten, dennes serviceagent eller en lignende kvalificeret person for at undgå sikkerhedsfarer.
- » Hold hår, løs beklædning, fingre og alle kropsdele væk fra åbninger og bevægelige dele på apparatet og tilbehør.
- » Forlad ikke apparatet, når det er tilsluttet.
- » Træk stikket ud af stikkontakten, når apparatet ikke bruges og inden service.
- » Må ikke bruges som legetøj.
- » Må kun anvendes som beskrevet i denne brugervejledning.
- » Benyt kun producentens anbefalede tilbehør.
- » Anvend ikke med beskadiget ledning eller stik.
- » Må ikke nedsænkes i vand eller væske.
- » Hvis apparatet ikke fungerer, som det skal, hvis det er blevet tabt, beskadiget, efterladt udendørs eller nedsænket i vand, må du ikke forsøge at bruge det og skal indlevere det hos et servicecenter.
- » Undgå at trække eller bære apparatet i ledningen, at bruge ledningen som et håndtag, lukke døren på ledningen eller trække ledningen omkring skarpe kanter eller hjørner.
- » Kør ikke apparatet over ledningen.
- » Hold ledningen væk fra varme overflader.
- » Træk ikke stikket ud ved at trække i ledningen.
- » Tag fat i stikket, ikke ledningen, for at trække stikket ud.
- » Rør ikke stikket eller apparatet med våde hænder.
- » Læg ikke genstande ind i apparatets åbninger.
- » Må ikke anvendes, hvis en åbning er blokeret. Hold fri for støv, frug, hår og alt andet, der kan reducere luftstrømmen.
- » Sluk for alle betjeningsknapper, før du tager stikket ud.
- » Vær ekstra forsigtig ved rengøring på trapper.
- » Brug ikke apparatet til at opsamle brændbare eller letantændelige væsker, såsom mineralolie, og anvend ikke apparatet i områder, hvor de kan være til stede.
- » Opsaml ikke giftigt materiale (klorin, ammoniak, afløbsrens osv.).
- » Anvend ikke apparatet i et lukket rum fyldt med dampe, der er afgivet af oliebaseret maling, fortynder, nogle mølbekæmpelsesmidler, brandfarligt støv eller andre eksplosive eller giftige dampe.
- » Opsaml ikke hårde eller skarpe genstande såsom glas, søm, skruer, mønter mv.
- » Anvend kun på tørre, indendørs overflader.
- » Opbevar apparatet på en plan overflade.
- » Opsaml ikke genstande, der er i brand eller afgiver røg, såsom cigaretter, tændstikker eller varm aske.
- » Må ikke anvendes uden støvpose og/eller filtre på plads.
- » Apparatet må ikke bruges udendørs eller på våde overflader.
- » Dette apparat er udstyret med dobbelt isolering. Brug kun identiske reservedele.
- » Lad ikke maskinen køre på samme sted uden håndtaget helt oppe.
- » Apparatet må ikke bruges, hvis det er blevet tabt, hvis der synlige tegn på beskadigelse, eller hvis det lækker.
- » Opbevar apparatet utilgængeligt for børn, når det er tilsluttet strøm eller kører ned.
- » Fodens overflader bliver ofte varme under brug.
- » Ret ikke damp mod mennesker, dyr eller udstyr, som indeholder elektriske komponenter.
- » Må ikke anvendes på skind, vokspolerede møbler eller gulve, syntetiske stoffer, fløjel eller andre sarte, dampfølsomme materialer.

### ADVARSEL

**BRUG ALTID EN KORREKT JORDET STIKKONTAKT.**

### ADVARSEL

**VÆSKE ELLER DAMP MÅ IKKE RETTES MOD UDSTYR, DER INDEHOLDER ELEKTRISKE KOMPONENTER.**

### ADVARSEL

**OVERFLADEN KAN VÆRE VARM. UNDGÅ KONTAKT.**



**DETTE SYMBOL BETYDER  
ADVARSEL: FARE FOR SKOLDNING**

## GEM DENNE BRUGSANVISNING

**MÅ KUN ANVENDES MED EN STRØMFORSYNING PÅ 220-240 VOLT AC 50-60 HZ.**

Denne model er kun til husholdningsbrug.



# Tak, fordi du har købt et BISSELL- rengøringsapparat til hårde gulve

Vi er glade for, at du har købt et BISSELL-rengøringsapparat til hårde gulve. Dette komplette, højteknologiske rengøringsystem til hjemmet er produktet af alt, hvad vi ved om vedligeholdelse af gulve.

Dit BISSELL-rengøringsapparat til hårde gulve er solidt bygget, og det er omfattet af en begrænset garanti på to år. Vi står klar til at hjælpe i form af et dedikeret forbrugerplejeteam med stor viden, så hvis du nogensinde har et problem, kan du regne med at få hurtig og venlig hjælp.

Min oldefar opfandt tæppefejmaskinen i 1876. I dag er BISSELL et globalt førende mærke inden for design, fremstilling og service af rengøringsprodukter af høj kvalitet, såsom dit BISSELL-rengøringsapparat til hårde gulve.

Endnu engang tak fra os alle hos BISSELL.

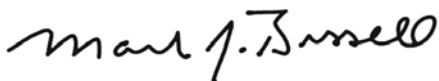

Mark J. Bissell  
Bestyrelsesformand & administrerende  
direktør

Sikkerhedsvejledning . . . . .	24
Produktoversigt . . . . .	26
Samling . . . . .	27
Betjening . . . . .	28-29
Vedligeholdelse og pleje . . . . .	30-32
Garanti . . . . .	33
Forbrugerpleje . . . . .	33

# Produktoversigt

DK

- 1 Dampudløser
- 2 Easy Touch Digital Controls – Let/stærk damp og Tænd/sluk-knap til støvsuger
- 3 Ledningsklips
- 4 Håndtag
- 5 Vandkop
- 6 25' strømledning
- 7 Vandbeholder med åbning til let påfyldning
- 8 Støvsugerfilter
- 9 Drop-IT-system
- 10 Snavsbeholder, der tømmes foruden
- 11 Moppepuder af mikrofiber
- 12 Quick Release Pad Tray
- 13 Vandfilter
- 14 Duftskeve
- 15 Støvsugermundstykke



11



13



14



## ADVARSEL

Plastfilm kan være farlig. Opbevar utilgængeligt for spædbørn og børn for at undgå kvælningsfare.

## ADVARSEL

Rengøringsapparatet til hårde gulve må ikke tilsættes, før du er fortrolig med alle anvisninger og betjeningsprocedurer.

## ADVARSEL

Sluk for strømmen, og træk strømstikket ud, før du udfører vedligeholdelse, for at reducere risikoen for elektrisk stød.

# Samling

Rengøringsapparatet til hårde gulve samles hurtigt og nemt uden brug af værktøj.

## Saml din Vac & Steam™

Skub kroppen ned i foden, indtil du kører et klik fra låsetappen. Sæt håndtaget ind i selve enheden, indtil du hører en låsetap klikke.



## Specialfunktioner

### Easy Touch Digital Controls

Kontrolknapperne til fingerspidsbetjening sidder foran på håndtaget. Indstillingerne omfatter:

**(HI) - Høj dampmængde** Bruges til holdbare gulve eller til klæbrigt snavs. Tryk én gang for at slå dampen til. Tryk igen for at slå dampen fra. Kan bruges samtidig med støvsugerfunktionen eller separat kun som en dampmoppe.

**(LO) - Lav dampmængde** Bruges på skrøbelige gulve eller til let hverdagsrengøring. Tryk én gang for at slå dampen til. Tryk igen for at slå dampen fra. Kan bruges samtidig med støvsugerfunktionen eller separat kun som en dampmoppe.

**BEMÆRK: Du skal vælge en dampindstilling først og derefter holde udløseren nede for at producere damp.**

**(VAC) - Støvsuger** Tænd/sluk-knap. Kan anvendes samtidig med enten dampfunktion eller separat kun som en stavstøvsuger.

**BEMÆRK: Alle indstillinger kan anvendes alene, eller en af dampindstillingerne kan bruges samtidig med støvsugerindstillingen.**

### Moppepuder af mikrofiber

Genbrugs puderne af mikrofiber til moppen kan maskinvaskes og bruges på stort set alle hårde gulvflader. Den hvide mikrofiberpude er bedst til hverdagsbrug på skrøbelige gulve, såsom lakerede gulve af hårdt træ og laminatgulve. Den grå- og hvidstribede pude kan bruges til at skrubbe kraftigt snavs af gulve og rengøre meget beskidte gulve.

## ⚠ ADVARSEL

Rengøringsapparatet til hårde gulve må ikke tilsluttes, før du er fortløbig med alle anvisninger og betjeningsprocedurer.

## ⚠ ADVARSEL

Vær meget forsigtig, når du bruger Vac & Steam™ på trægulve. Vedvarende dampning på ét sted øger risikoen for beskadigelse af trægulves overfladebehandling. Afprøv dampmoppen på et knap så synligt sted, inden du bruger den på et større område. Dampmoppen producerer varm damp, så bevæg enheden konstant, når udløseren trykkes ned. Udløseren behøver ikke at være trykket ned hele tiden. Regelmæssig gang på gulvet og direkte sollys slider på trægulves overfladebehandling og øger risikoen for, at de beskadiges af damp. Forhør dig hos din trægulvexperte, inden du benytter dampmoppen.

## ⚠ ADVARSEL

Apparatet opsamler ikke farveblyanter, glaskugler og andre større genstande.

## Tip

» Undlad at bruge rengøringsapparatet til hårde gulve på dampindstillingen, hvis der ikke er vand i beholderen. Du vil muligvis høre en bankelyd som tegn på, at der ikke er vand tilbage.

## ⚠ ADVARSEL

Sørg for at slå støvsugerfunktionen fra, hvis der er væske på gulvet.

# Betjening

## Klargøring

Moppepuden er muligvis allerede leveret fastgjort til bakken på foden af enheden. Hvis ikke, skal du følge trin 1 nedenfor.

**For moppepuder af mikrofiber skal du følge disse trin:**

### 1. Fastgør moppepuden.

- Træd på fodudløseren til moppepudebakken, og løft enheden af bakken.
- Nogle enheder kan leveres med opfriskningsskiver. Indsæt opfriskningsskiven i netlommen i moppepuden. Brug hele skiven for at få en friskere duft, eller klip skiven midt over for at få en mildere duft.
- Vikl moppepuden rundt om bunden af bakken, og sørg for, at den grå hæftning sidder foran og lynudløsertappen på bagsiden.
- Sæt moppepudebakken ned på gulvet, og placer enheden øverst igen. Den klikker på plads.

### 2. Fyld vandbeholderen.

- Åbn åbningen til let påfyldning på vandbeholderen bag på enheden, og brug den medfølgende kop til at fylde vandbeholderen med vand. Undgå at overfylde beholderen, da der kan blive spildt vand. Det bedste resultat opnås med vand ved stuetemperatur.
- Luk åbningen til let påfyldning.
- Vandbeholderens kapacitet er 384 ml og holder i ca. 15 minutter, afhængigt af den anvendte mængde damp under rengøring.

**3. Træk og vrid Quick Release-ledningsomviklingen for at vikle ledningen helt ud, og sæt stikket i en stikkontakt som beskrevet under Vigtige sikkerhedsanvisninger på side 24.**

**BEMÆRK: Først gang Vac & Steam™ bruges, eller første gang den bruges efter genopfyldning af vandbeholderen, vil pumpen muligvis afgive en bankelyd. Det er normalt og kan vare i op til 30 sekunder.**

# Tip

» Det anbefales at bruge destilleret vand for at forlænge apparatets levetid.

## Moppepuder af mikrofiber

1a



1b



1c



2.



## ADVARSEL

Apparatet må ikke bruges med fugtige eller våde filtre eller uden alle filtre på plads.



## ADVARSEL

De farvede plader på foden kan blive varme, mens dampmoppen er i brug. Undlad at berøre dem, mens de er varme.



## ADVARSEL

Du må aldrig putte afkalknings-, alkoholholdige eller rensmidler i damprengøringsapparatet, da det kan beskadige apparatet, eller gøre det usikkert at bruge.

# Betjening

## Brug af støvsuger og dampmoppe til hårde gulve

Rengøringsapparatet til hårde gulve kan bruges som en stavstøvsuger og dampmoppe på samme tid eller hver for sig. De bedste resultater og tidsbesparelser opnås ved at anvende den effektive støvsuger til at rydde gulvet for støv og små rester, når du dampmopper.

Rengøringsapparatet er beregnet til at rengøre hårde gulve, såsom keramikfliser og gulve af vinyl, marmor, sten og lakeret hårdt træ. Hvis apparatet bruges på voksbehandlede gulve, kan det resultere i nedsat glans. Rengøringsapparatet er ikke beregnet til brug på ubehandlede trægulve. Du opnår de bedste resultater ved at afprøve på et mindre synligt område først og undersøge vedligeholdelsesoplysninger fra trægulvets producent.

**1.** Fyld enheden op med vand, tilslut derefter apparatet, og lad det varme op i 30 sekunder. Vælg niveauet af damp til at rengøre gulvet: **HI** (til holdbare gulve eller klæbrigt snavs) eller **LO** (til skrøbelige gulve eller let hverdagsrengøring).

**2.** Tryk på dampudløseren på undersiden af håndtaget for at aktivere damp.

**3.** Tryk kontakten **VAC** ned for at tænde den cykloniske støvsuger.

**4.** Start rengøring ved langsomt at bevæge enheden over gulvfladen, mens der trykkes på dampudløseren på undersiden af håndtaget. Fugt på gulvet er almindeligt ved brug i dampfunktion.

**5.** Når rengøringsapparatet stopper med at udsende damp, skal du slukke for det (både dampmoppe og støvsuger) og trække stikket ud af stikkontakten. Åbn åbningen til let påfyldning på vandbeholderen, og brug koppen til at fylde mere vand på beholderen. Det bedste resultat opnås med vand ved stuetemperatur. Luk derefter åbningen, tænd for apparatet igen, og fortsæt med rengøringen.

**BEMÆRK: Hvis du vil sørge for, at en del af dit gulv bliver rengjort, skal du bruge mikrofiberpuderne og langsomt og jævnt trække dampmoppen frem og tilbage mindst tre gange over området med damp konstant aktiveret. Fjern puden, og vask den efter brug for at få de bedste resultater.**



## ADVARSEL

Sluk for strømmen, og træk strømstikket ud, før du udfører vedligeholdelse eller fejlfinding, for at reducere risikoen for elektrisk stød.

DK

1.



2.



# Vedligeholdelse og pleje

## Sådan fjernes alle moppepuder

1. Træk stikket til rengøringsapparatet ud af stikkontakten.
2. Træd på fodudløseren til moppepudebakken, og løft enheden af bakken.
3. Fjern forsigtigt moppepuden fra bakken med Quick Release-tappen. Moppepuden og bakken er muligvis varme.
4. Sæt moppepudebakken ned på gulvet, og placer enheden øverst igen. Den klikker på plads.
5. Moppepuden af mikrofiber kan maskinvaskes i varmt vand. Brug kun flydende vaskemidler. Undlad at bruge skyllemidler eller blegemiddel. Du opnår det bedste resultat ved lufttørring.

## ADVARSEL

Sluk for strømmen, og træk strømstikket ud, før du udfører vedligeholdelse eller fejlfinding, for at reducere risikoen for elektrisk stød.

## FORSIGTIG

Hvis rengøringsapparatet opbevares i stående stilling med en våd moppepude sat på, kan det medføre hvide udførker på gulvet. De hvide mærker kan fjernes ved at rengøre området med eddike.



## Tømning af snavsbeholder

Snavsbeholderen skal tømmes, når den når op til linjen 'Full' (Fuld) på siden af beholderen.

1. Træk stikket til rengøringsapparatet ud af stikkontakten.
2. Fjern snavsbeholderen fra enheden ved at skubbe låseknappen foran på enheden til venstre.
3. Snavsbeholderen har et indbygget Drop-IT-system til nem tømning.
  - a. Find farvestangen i midten af støvsugerfilteret fastgjort øverst på snavsbeholderen
  - b. Træk stangen op, og lås den på plads ved at dreje den med uret
  - c. Tryk håndtaget ned for at tvinge fastsiddende rester ud
  - d. Når du er færdig, drejes farvestangen mod uret, og den trykkes ned for at returnere den til den oprindelige position

4. Monter snavsbeholderen på støvsugerens sokkel igen, og skub låseknappen til højre, indtil den er centreret foran på enheden.

**BEMÆRK: Snavsbeholderen kan vaskes i varmt vand med et mildt rengøringsmiddel. Sørg for, at den er helt tør, inden den sættes på igen.**

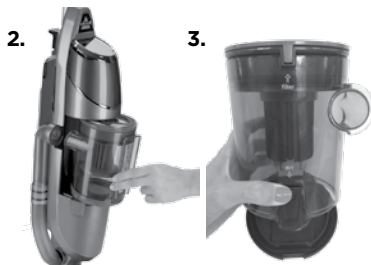

# Vedligeholdelse og pleje

## Rengøring eller udskiftning af støvsugerfilter

Nøglen til maksimal ydelse er et rent filter. Med rengøring af filteret efter hver brug kan støvsugeren arbejde med maksimal effektivitet.

### Sådan rengøres filteret:

1. Sluk enheden, og træk stikket ud.
2. Fjern snavsbeholderen fra enheden som angivet ovenfor.
3. Fjern filteret, og bank det godt mod indersiden af en affaldsbeholder for at fjerne synligt snavs.
4. Sæt filteret tilbage i snavsbeholderen, og sæt beholderen i enhedens sokkel. Skub grebet til højre for at låse den.

### BEMÆRK:

Efter kraftig brug kan du rengøre plisséfilteret ved at vaske det forsigtigt i hånden.

## Varmebeskytter

En intern varmebeskytter er indbygget i støvsugeren for at beskytte den mod overophedning. Når varmebeskytteren aktiveres, holder støvsugermotoren op med at køre. Hvis dette sker:

1. Sluk støvsugeren, og tag stikket ud af stikkontakten.
2. Tøm snavsbeholderen, kontrollér filtre og luftpassager for ophobning af snavs.
3. Varmebeskytteren nulstilles automatisk efter ca. 2 timer. Hvis varmebeskytteren ikke nulstilles, skal du gå til webstedet.

## Udskiftning af vandfilteret

Det anbefales at fylde enheden udelukkende med destilleret vand. Kontrollér vandfilteret regelmæssigt. Når de grønne partikler bliver blå, skal vandfilteret udskiftes.

Hvis filteret ikke udskiftes på et passende tidspunkt, kan kalkaflejringer samle sig på varmeenheden og forårsage skader eller nedsat ydelse.

### Sådan udskiftes filteret:

1. Brug grebene på siden af filteret, og træk filteret ud af enheden.
2. Skub filteret godt ind i maskinen, indtil det flugter med apparatet.

## ⚠ ADVARSEL

Sluk for apparatet, og træk strømstikket ud, før du udfører vedligeholdelse eller fejlfinding, for at reducere risikoen for elektrisk stød.

2.



## ⚠ ADVARSEL

Sluk for strømmen, og træk strømstikket ud, før du udfører vedligeholdelse eller fejlfinding, for at reducere risikoen for elektrisk stød.

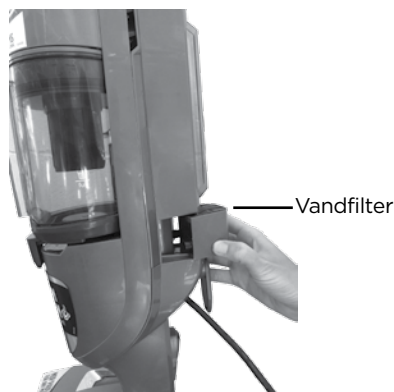

# Vedligeholdelse og pleje

## Rengøring af slange

1. Tag fat i nederste ende af slangen, og træk den nederste del væk fra enheden.
2. Adskil slangen i to stykker.
3. Vask slangen, og vent, til den er tør.
4. Lad toppen af slangen flugte med rillerne på enhedens slangeåbning.
5. Drej slangen ned for at indsætte den nederste del af slangen i enheden.
6. Sørg for, at slangen sidder godt fast i enheden.

## ⚠ ADVARSEL

Sluk for strømmen, og træk strømstikket ud, før du udfører vedligeholdelse eller fejlfinding, for at reducere risikoen for elektrisk stød.

1.



3.



5.

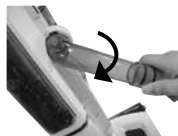

6.



## Rengøring af enhedens fod

1. Foden og børsterne rengøres ved at trykke på udløserknappen bag på drejeledet og trække i foden for at frigøre den fra apparatet.
2. Vask bunden af foden og børster med koldt vand.
3. Se efter tilstopning i dampmundstykket. Lad vand løbe over dampmundstykket for at rengøre det.

**BEMÆRK: Sørg for, at fod og børster er tørre, inden du sætter foden på apparatet.**

4. Sådan sættes foden på apparatet igen: Placer foden på gulvet, skub apparatet ned i foden, og lyt dernæst efter klikket, der kan høres ved korrekt fastgørelse.

2.





# Forbrugergaranti

Denne garanti dækker kun uden for USA og Canada. Denne garanti leveres af BISSELL International Trading Company BV ("BISSELL").

Denne garanti leveres af BISSELL. Den giver dig særlige rettigheder. Den tilbydes som en ekstra fordel i forhold til dine rettigheder i henhold til loven. Du har også andre rettigheder i henhold til loven, der kan variere fra land til land. Du kan få oplysninger om dine juridiske rettigheder og retsmidler ved at kontakte din lokale forbrugerrådgivning. Intet i denne garanti erstatter eller mindsker nogen af dine juridiske rettigheder eller retsmidler. Hvis du har brug for yderligere vejledning vedrørende denne garanti eller har spørgsmål til, hvad den kan dække, kan du kontakte BISSELL Consumer Care eller din lokale forhandler.

Denne garanti gives til den oprindelige køber af produktet fra ny og kan ikke overdrages. Du skal kunne fremvise dokumentation for købsdatoen for at reklamere under denne garanti.

## Begrænset 2 års garanti fra købsdatoen gældende for oprindelig køber

Med forbehold for de \*SÆRTILFÆLDE OG UNDTAGELSER, der er anført nedenfor, vil BISSELL reparere eller ombytte defekte eller dårligt fungerende dele eller produkter (med nye eller fabriksrenoverede dele eller produkter), efter BISSELL's eget skøn og uden beregning.

BISSELL anbefaler, at den originale emballage og dokumentation for købsdatoen opbevares i hele garantiperiodens varighed i tilfælde af, at der opstår behov for at reklamere under garantien inden for den pågældende periode. Hvis emballagen beholdes, hjælper det med eventuel pakning og transport, men dette er ikke en betingelse for garantien.

Hvis dit produkt erstattes af BISSELL under denne garanti, vil det nye element høre under denne garanti i resten af perioden (beregnet fra datoen for det oprindelige køb). Perioden for denne garanti skal ikke udvides, uanset om produktet er repareret eller udskiftet.

### \*SÆRTILFÆLDE OG UNDTAGELSER FRA VILKÅRENE FOR GARANTIE

Denne garanti gælder for produkter, der anvendes til personlig brug i hjemmet og ikke til kommercielle formål eller udleje. Forbrugskomponenter, såsom filtre, bæltter og moppepuder, der skal udskiftes eller serviceres af brugeren fra tid til anden, er ikke omfattet af denne garanti.

Denne garanti gælder ikke for defekter, som er opstået som følge af slitage. Skader eller fejl forårsaget af brugeren eller tredjemand, enten som følge af uheld, forsømmelse, misbrug eller enhver anden anvendelse, der ikke er i overensstemmelse med brugervejledningen, er ikke omfattet af denne garanti.

Uautoriseret reparation (eller forsøg på reparation) kan ugyldiggøre denne garanti, uanset om skaden er forårsaget af denne reparation/ dette reparationsforsøg.

Hvis produktmærkatene på produktet fjernes, forfalskes eller gøres ulæselig, ugyldiggøres denne garanti.

UNDTAGEN SOM ANFØRT NEDENFOR ER BISSELL OG DETS FORHANDLERE IKKE ANSVARLIGE FOR TAB ELLER SKADER, DER IKKE ER FORUDSIGELIGE, ELLER FOR HÆNDELIGE SKADER ELLER FØLGESKADER AF NOGEN ART I FORBINDELSE MED BRUGEN AF DETTE PRODUKT, HERUNDER, MEN IKKE BEGRÆNSET TIL, TAB AF FORTJENESTE, TAB AF FORRETNING, DRIFTSFORSTYRRELSE, TAB AF MULIGHEDER, BEKYMRINGER, GENER ELLER SKUFFELSER. UNDTAGEN SOM ANFØRT NEDENFOR VIL BISSELL'S ANSVAR IKKE OVERSTIGE PRODUKTETS KØBSPRIS.

BISSELL UDELUKKER ELLER BEGRÆNSEN IKKE PÅ NOGEN MÅDE SIT ANSVAR FOR (A) DØD ELLER PERSONSKADE FORÅRSAGET AF UAGTSOMHED ELLER FORSØMMELSE FRA VORES ELLER VORES ANSATTES, AGENTERS ELLER UNDERLEVERANDØRERS SIDE; (B) BEDRAGERI ELLER SVIGAGTIG VILDLEDNING; (C) ELLER FOR ENHVER ANDEN SAG, SOM IKKE KAN UDELUKES ELLER BEGRÆNSSES I HENHOLD TIL LOVEN.

## Forbrugerpleje

**Hvis dit BISSELL-produkt skal til service, eller du ønsker at reklamere under vores begrænsede garanti, bedes du kontakte os på følgende måde:**

### Websted:

[www.BISSELL.com](http://www.BISSELL.com)

### E-mail:

[Customers.Bitco@bissell.com](mailto:Customers.Bitco@bissell.com)

### Skriv til:

BISSELL International Trading Company B.V.  
Stadhouderskade 55  
1072 AB Amsterdam  
Holland

## Gå til BISSELLs websted: [www.BISSELL.com](http://www.BISSELL.com)

Hav apparatets modelnummer ved hånden, når du kontakter BISSELL.

Noter modelnummeret: \_\_\_\_\_ Noter købsdatoen: \_\_\_\_\_

**BEMÆRK: Behold din originale kvittering. Det giver bevis for købsdatoen i tilfælde af en reklamation i forbindelse med garantien. Se garantien for flere oplysninger.**



©2016 BISSELL Homecare, Inc  
Grand Rapids, Michigan  
Alle rettigheder forbeholdes. Trykt i Kina  
Delnummer 160-9926 12/16 RevC  
Besøg vores websted på: [www.BISSELL.com](http://www.BISSELL.com)

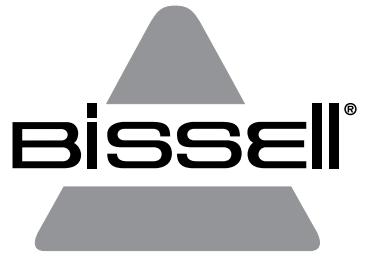

VAC & STEAM™

1977N

# WICHTIGE SICHERHEITSANWEISUNGEN

## LESEN SIE VOR EINSATZ IHRES GERÄTES ALLE ANWEISUNGEN.

Bei der Nutzung eines elektrischen Gerätes sollten grundsätzliche Vorkehrungen getroffen werden; dies beinhaltet Folgendes:

### **WARNUNG**

#### UM DAS RISIKO EINES FEUERS, ELEKTRISCHER SCHOCKS ODER VERLETZUNGEN ZU MINDERN:

- » Dieses Gerät kann von Kindern ab einem Alter von 8 Jahren genutzt werden und von Personen mit eingeschränkten physischen, sensorischen und mentalen Fähigkeiten oder mangelnder Erfahrung und mangelndem Wissen, wenn sie dabei beaufsichtigt werden oder ihnen Anweisungen bezüglich der sicheren Gerätenutzung und der einhergehenden Gefahren gegeben wurden. Die Reinigung und Benutzerwartung sollte nicht von Kindern ohne Aufsicht durchgeführt werden.
- » Bei Kindern sollte darauf geachtet werden, dass sie nicht mit dem Gerät spielen.
- » Sollte das Stromkabel beschädigt sein, muss es durch den Hersteller, seinen Kundendienst oder einer ähnlich befähigten Person ersetzt werden, um eine Gefährdung zu vermeiden.
- » Halten Sie Haare, lose Kleidung, Finger und alle Körperteile von den Öffnungen und beweglichen Teilen des Gerätes und seinem Zubehör fern.
  - » Lassen Sie das Gerät nicht unbeaufsichtigt, wenn es eingesteckt ist.
  - » Stecken Sie das Gerät bei Nichtverwendung oder vor der Wartung aus der Steckdose aus.
  - » Das Gerät ist kein Spielzeug.
  - » Verwenden Sie es nur für die im Benutzerhandbuch beschriebenen Zwecke.
  - » Benutzen Sie nur vom Hersteller empfohlenes Zubehör.
  - » Benutzen Sie das Gerät nicht mit einem beschädigten Kabel oder Stecker.
  - » Tauchen Sie es nicht in Wasser oder Flüssigkeiten.
  - » Wenn das Gerät nicht ordnungsgemäß funktioniert, es fallen gelassen, beschädigt, im Freien gelassen oder in Wasser getaucht wurde, versuchen Sie es zu benutzen, und lassen Sie es in einem autorisierten Servicecenter reparieren.
  - » Ziehen oder tragen Sie das Gerät nicht mit dem Kabel, benutzen Sie das Kabel nicht als Griff, klemmen Sie es nicht zwischen der Tür ein oder ziehen Sie es nicht über scharfe Ecken oder Kanten.
  - » Fahren Sie mit dem Gerät nicht über das Kabel.
  - » Halten Sie das Kabel von beheizten Flächen fern.
  - » Entfernen Sie es nicht aus der Steckdose, indem Sie am Kabel ziehen.
  - » Greifen Sie zum Herausziehen den Stecker und nicht das Kabel.

- » Bedienen Sie den Stecker oder das Gerät nicht mit feuchten Händen.
- » Stecken Sie keine Objekte in die Öffnungen.
- » Benutzen Sie das Gerät nicht mit blockierten Öffnungen; halten Sie sie frei von Schmutz, Fusseln, Haaren und allem, was den Luftfluss reduzieren kann.
- » Schalten Sie vor dem Ausstecken alle Bedienelemente aus.
- » Seien Sie beim Reinigen von Stufen besonders vorsichtig.
- » Benutzen Sie es nicht, um entflamm- oder brennbare Flüssigkeiten wie Petroleum aufzunehmen oder in Bereichen, wo jene Flüssigkeiten vorkommen können.
- » Nehmen Sie keine giftigen Materialien (Chlorbleiche, Ammoniak, Abflussreiniger, etc.) auf.
- » Setzen Sie das Gerät nicht in einem geschlossenen Raum ein, in dem Dämpfe von Farben auf Ölbasis, Farbvorbereiter, Mottenschutzsubstanzen, brennbarer Staub oder andere explosive oder giftige Dämpfe vorhanden sind.
- » Nehmen Sie keine harten oder scharfen Objekte wie Glas, Nägel, Schrauben, Münzen etc. auf.
- » Verwenden Sie das Gerät nur auf trockenen Oberflächen in Innenräumen.
- » Halten Sie das Gerät auf einer ebenen Oberfläche.
- » Nehmen Sie keine brennenden oder rauchenden Gegenstände oder Stoffe auf, z. B. Zigaretten, Streichhölzer oder heiße Asche.
- » Verwenden Sie das Gerät nicht ohne angebrachten Staubbeutel und/oder Filter.
- » Das Gerät darf nicht im Freien oder auf feuchten Oberflächen verwendet werden.
- » Dieses Gerät ist doppelt isoliert. Benutzen Sie nur Ersatzteile, die mit den Originalteilen identisch sind.
- » Betreiben Sie das Gerät nicht auf derselben Stelle, wenn der Griff nicht vollständig aufgestellt ist.
- » Wenn das Gerät fallen gelassen wurde, es sichtbare Beschädigungen oder Undichtigkeiten gibt, darf es nicht mehr eingesetzt werden.
- » Halten Sie das Gerät von Kindern fern, wenn es an die Stromversorgung angeschlossen ist oder abkühlt.
- » Die Bodenflächen werden während der Verwendung heiß.
- » Richten Sie den Dampfstrahl nicht auf Menschen, Tiere oder elektrische Geräte.
- » Verwenden Sie den Dampfmodus nicht auf Leder, wachspolierten Möbeln oder Böden, Synthetikfasern, Samt oder anderen (dampf-)empfindlichen Materialien.

### **WARNUNG**

**SCHLIESSEN SIE DAS GERÄT STETS AN EINE ORDNUNGSGEMÄSS GEERDETE STECKDOSE AN.**

### **WARNUNG**

**RICHTEN SIE FLÜSSIGKEITEN ODER DAMPF NICHT AUF VORRICHTUNGEN, DIE ELEKTRISCHE BESTANDTEILE ENTHALTEN.**

### **WARNUNG**

**DIE OBERFLÄCHE KANN HEISS SEIN. VERMEIDEN SIE KONTAKT.**



**DIESES SYMBOL BEDEUTET  
WARNUNG: VERBRÜHUNGSGEFAHR**

## BEWAHREN SIE DIESE ANWEISUNGEN AUF

**FÜR BETRIEB BEI 220-240 VOLT WECHSELSTROM AUSSCHLIESSLICH  
50-60 HZ-NETZVERSORGUNG.**

Dieses Modell ist nur für den Haushaltsgebrauch gedacht.

# Vielen Dank für den Kauf eines BISSELL-Hartbodenreinigers

Wir freuen uns, dass Sie einen BISSELL-Hartbodenreiniger gekauft haben. Unser gesamtes Wissen zur Bodenreinigung steckt im Design und in der Konstruktion dieses High-Tech-Komplettreinigungssystems für Daheim.

Ihr BISSELL-Hartbodenreiniger wurde hochwertig hergestellt und umfasst eine beschränkte zweijährige Garantie. Darüber hinaus verfügen wir über eine kompetente und spezialisierte Kundendienstabteilung. Sollten an Ihrem Gerät also Probleme auftreten, erhalten Sie schnelle und rücksichtsvolle Hilfe.

Mein Urgroßvater hat im Jahr 1876 den Bodenwischer erfunden. Heute ist BISSELL in den Bereichen Design, Herstellung und Wartung/Reparatur von qualitativ hochwertigen Haushaltsreinigungsprodukten wie dem BISSELL-Hartbodenreiniger weltweit führend.

Nochmals danke von uns allen bei BISSELL.

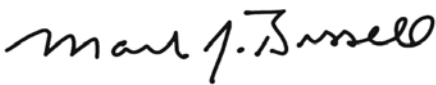

Mark J. Bissell  
Chairman & CEO

Sicherheitsanweisungen . . . . .	35
Produktansicht . . . . .	37
Montage . . . . .	38
Betrieb . . . . .	39-40
Wartung und Pflege . . . . .	41-43
Garantie . . . . .	44
Kundenbetreuung . . . . .	44

# Produktansicht

- 1 Dampfauslöser
- 2 Easy Touch Digital Controls – Mehr/weniger Dampf- und Saugfunktion ein/aus
- 3 Kabelklemme
- 4 Griff
- 5 Wasserbecher
- 6 63,5 cm langes Netzkabel
- 7 Wassertank mit Easy Fill-Öffnung
- 8 Saugfilter
- 9 Drop-IT-System
- 10 Schmutzbehälter mit Bodenablauf
- 11 Mikrofaser-Moppbezüge
- 12 Quick Release Pad Tray
- 13 Wasserfilter
- 14 Duftpads
- 15 Saugdüse



11



13



14



## WARNUNG

Plastikfolie kann gefährlich sein. Halten Sie diese zur Vermeidung von Ersticken- gefahr von Babys und Kindern fern.



## WARNUNG

Schließen Sie den Hartbodenreiniger erst an die Netzversorgung an, wenn Sie mit allen Anweisungen und Betriebsverfahren vertraut sind.



## WARNUNG

Um das Risiko eines elektrischen Schlags zu minimieren, schalten Sie das Gerät aus und ziehen Sie den polarisierten Stecker aus der Steckdose, bevor Sie Wartungen durchführen.

# Montage

Der Hartbodenreiniger lässt sich rasch und einfach ohne Werkzeuge zusammenbauen.

## Vac & Steam™ montieren

Stecken Sie das Gehäuse in den Fuß ein, bis Sie das Einrasten der Rastnasen hören. Führen Sie den Griff in das Gehäuse ein, bis Sie das Einrasten der Rastnasen hören.



## Spezielle Funktionen

### Easy Touch Digital Controls

Die per Drucktasten bedienbaren Leistungssteuerungen befinden sich an der Vorderseite des Griffs. Einstellungsmöglichkeiten:

**(HI) – High Steam (Viel Dampf)** Verwendung bei widerstandsfähigen Böden oder bei klebrigen Verschmutzungen. Drücken Sie diese Taste zum Einschalten des Dampfes einmal. Drücken Sie erneut zum Ausschalten des Dampfes. Kann parallel zur Saugfunktion oder separat als reine Dampfreinigerfunktion benutzt werden.

**(LO) – Low Steam (Wenig Dampf)** Verwendung bei empfindlichen Böden oder bei leichter, alltäglicher Reinigung. Drücken Sie diese Taste zum Einschalten des Dampfes einmal. Drücken Sie erneut zum Ausschalten des Dampfes. Kann parallel zur Saugfunktion oder separat als reine Dampfreinigerfunktion benutzt werden.

**ANMERKUNG: Zur Dampfausgabe müssen Sie zuerst eine Dampfeinstellung wählen und danach den Handschalter gedrückt halten.**

**(VAC) – Ein-/Ausschalter** für Saugfunktion. Kann parallel zu einer der beiden Dampffunktionen oder separat als reiner Bodenstaubsauger benutzt werden.

**ANMERKUNG: Alle Funktionen können einzeln eingeschaltet werden. Die Saugfunktion kann aber auch mit einer der Dampffunktionen gleichzeitig eingeschaltet werden.**

### Mikrofaser-Moppbezüge

Wiederverwendbare Mikrofaser-Moppbezüge sind maschinenwaschbar und für praktisch alle Hartbodenoberflächen geeignet. Der weiße Mikrofaserbezug ist am besten für die tägliche Verwendung auf empfindlichen Böden wie versiegeltem Hartholz und Laminat geeignet. Der grau-weiß-gestreifte Bezug kann zum Scrubben stark verschmutzter Böden und zur Beseitigung hartnäckiger Verschmutzungen verwendet werden.

## ⚠️ WARNUNG

Schließen Sie den Hartbodenreiniger erst an die Netzversorgung an, wenn Sie mit allen Anweisungen und Betriebsverfahren vertraut sind.

## ⚠️ WARNUNG

Gehen Sie beim Einsatz des Vac & Steam™ auf Hartholzböden äußerst vorsichtig vor. Eine verlängerte Anwendung von Dampf in einem Bereich erhöht die Gefahr von Beschädigungen der Materialoberfläche an Holzböden. Testen Sie den Dampfmopp in einem unauffälligen Bereich, bevor Sie mit diesem einen großen Bereich reinigen. Der Dampfmopp erzeugt heißen Dampf, daher muss das Gerät ständig bewegt werden, wenn der Auslöser gedrückt wurde. Der Dampfauslöser muss nicht ständig gedrückt werden. Regelmäßiges Begehen und direkte Sonneneinstrahlung verschleifen die Oberflächenbehandlung des Holzbodens, wodurch dieser anfälliger für Beschädigungen durch Dampf wird. Beraten Sie sich vor dem Einsatz des Dampfmopps mit Ihrem Fachmann für Holzbodenbehandlung und Anwendung.

## ⚠️ WARNUNG

Mit dem Gerät können keine Kreidestücke, Marmeln oder andere große Gegenstände aufgesaugt werden.

## Tipp

» Versuchen Sie nicht, Ihren Hartbodenreiniger in der Dampfeinstellung einzusetzen, wenn sich kein Wasser im Tank befindet. Wenn Sie ein klopfendes Geräusch hören, ist dies ein Hinweis darauf, dass sich kein Wasser im Tank befindet.

## ⚠️ WARNUNG

Auf jeden Fall die Saugfunktion abschalten, falls Sie Flüssigkeit auf dem Boden feststellen.

# Betrieb

## Vorbereitungen vor der Inbetriebnahme

Der Moppbezug ist vermutlich bereits mit der Schale am Gerätefuß verbunden. Sollte das nicht der Fall sein, befolgen Sie Schritt 1 unten.

### Befolgen Sie für Mikrofaser-Moppbezüge die folgenden Schritte:

#### 1. Wischmopp-Bezug anbringen.

- Auf die Fußentriegelung an der Schalenhalterung treten, um das Gerät von der Halterung zu lösen.
- Einige Geräte sind mit Erfrischungsscheiben ausgestattet. Erfrischungsscheibe in die Bezugtasche des Wischmopps setzen. Verwenden Sie die ganze Scheibe für einen erfrischenden Duft oder zerschneiden Sie diese und verwenden Sie nur eine Hälfte für einen leichteren Duft.
- Den Wischmopp-Bezug unten um die Halterung legen. Die graue Naht muss nach vorne und die Schnellentriegelung nach hinten zeigen.
- Die Wischmopp-Bezugshalterung wieder auf den Boden legen und das Gerät von oben wieder einführen. Das Einrasten ist deutlich zu hören.

#### 2. Den Wassertank befüllen.

- Die Easy Fill-Öffnung des Wassertanks hinten am Gerät öffnen und Wasser mit dem beiliegenden Becher einfüllen. Nicht überfüllen, da sonst Wasser aus dem Tank läuft. Ein optimales Ergebnis erzielen Sie mit Wasser, das Raumtemperatur hat.
- Die Easy Fill-Öffnung schließen.
- Der Wassertank nimmt 384 ml auf. Je nach verbrauchter Dampfmenge während der Reinigung reicht der Wasservorrat für etwa 15 Minuten.

3. Ziehen und drehen Sie die Quick Release Kabelaufwicklung im Uhrzeigersinn, um das Stromkabel vollständig abzuwickeln. Schließen Sie den Netzstecker an eine Steckdose an. Beachten Sie dabei die wichtigen Sicherheitsanweisungen auf Seite 35.

**HINWEIS: Beim ersten Gebrauch des Vac & Steam™ oder beim ersten Gebrauch nach Auffüllen des Wassertanks gibt die Pumpe eventuell ein Klopfgeräusch von sich. Dies ist normal und kann bis zu 30 Sekunden dauern.**

# Tipp

» Die Verwendung von destilliertem Wasser wird empfohlen, um die Lebensdauer Ihres Hartbodenreinigers zu verlängern.

## Mikrofaser-Moppbezug

1a.



1b.

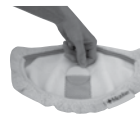

1c.



2.



## ⚠️ WARNUNG

Nehmen Sie das Gerät nicht mit feuchten oder nassen Filtern bzw. ohne Filter in Betrieb.

## ⚠️ WARNUNG

Gefärbte Platten am Fuß können sich bei der Nutzung des Dampfmopps erhitzen. Berühren Sie diese nicht, wenn Sie heiß sind.

## ⚠️ WARNUNG

Füllen Sie niemals Entzunderungs-, Alkohol- oder Lösungsmittelprodukte in den Dampfreiniger, da dieser hierdurch beschädigt werden kann oder seine Verwendung unsicher werden könnte.

# Betrieb

## Verwendung des Hartboden-Saug- und Dampfreinigers

Der Hartbodenreiniger kann als Bodenstaubsauger und als Dampfwischmopp verwendet werden. Es können aber auch beide Funktionen gleichzeitig eingesetzt werden. Das beste und schnellste Reinigungsergebnis erzielen Sie, indem Sie die starke Saugfunktion zum Beseitigen von Staub und kleineren Schmutzrückständen während des Wischens mit Dampf verwenden.

Ihr Hartbodenreiniger eignet sich für die Reinigung von Hartböden wie Böden aus Keramikfliesen, Vinyl, Marmor, Stein und versiegeltem Hartholz. Der Einsatz auf gewachsenen oder bestimmten ungewachsenen Böden führt möglicherweise zu weniger Glanz. Der Hartbodenreiniger eignet sich nicht für unversiegelte Holzböden. Um ein optimales Ergebnis zu erzielen, testen Sie ihn zunächst an einer unscheinbaren Stelle und überprüfen Sie die Pflegeanweisungen Ihres Fußbodenherstellers.

**1.** Befüllen Sie das Gerät mit Wasser. Schließen Sie das Gerät an und warten Sie 30 Sekunden, bis sich das Gerät erwärmt hat. Wählen Sie die gewünschten Dampfeinstellungen für die Bodenreinigung: Obere Stufe (**HI**) (für robuste Böden oder klebrigen Schmutz) oder untere Stufe (**LO**) (für empfindliche Böden oder die alltägliche Reinigung).

**2.** Drücken Sie den Dampfauslöser an der Unterseite des Stiels, um den Dampf einzuschalten.

**3.** Drücken Sie den **VAC**-Schalter, um die Zyklon-Saugfunktion einzuschalten.

**4.** Zum Reinigen bewegen Sie das Gerät langsam über die Bodenfläche. Dabei halten Sie den Dampfauslöser an der Unterseite des Stiels gedrückt. Feuchtigkeit auf dem Boden ist ein normaler Effekt, wenn Sie mit Dampf reinigen.

**5.** Wenn der Hartbodenreiniger keinen Dampf mehr ausstößt, schalten Sie das Gerät (die Dampf- und Saugfunktionen) ab und ziehen Sie den Netzstecker. Öffnen Sie die Easy Fill-Öffnung am Wassertank und füllen Sie mit dem Becher mehr Wasser nach. Ein optimales Ergebnis erzielen Sie mit Wasser, das Raumtemperatur hat. Schließen Sie danach die Easy Fill-Öffnung wieder. Nun können Sie das Gerät wieder einschalten und weiter reinigen.

**HINWEIS: Verwenden Sie die Mikrofaserbezüge und bewegen Sie Ihren Dampfmopp bei stetigem Dampfausstoß langsam und gleichmäßig mindestens dreimal über den verschmutzten Bereich, um sicherzustellen, dass eine Bodenfläche gründlich gereinigt wird. Um ein optimales Ergebnis zu erzielen, entfernen Sie den Bezug und waschen Sie ihn nach der Benutzung.**

## **WARNUNG**

Um das Stromschlagrisiko zu minimieren, schalten Sie das Gerät aus und ziehen Sie den polarisierten Stecker aus der Steckdose ab, bevor Sie Wartungen durchführen oder Fehler beheben.

**1.**



**2.**





# Wartung und Pflege

## Abnehmen aller Moppbezüge

1. Trennen Sie den Hartbodenreiniger vom Stromnetz.
2. Auf die Fußentriegelung an der Schalenhalterung treten, um das Gerät von der Halterung zu lösen.
3. Nehmen Sie den Moppbezug mit der Quick Release-Lasche vorsichtig aus der Schale des Wischmoppbezugs heraus. Wischmopp-Bezug und -Schale können heiß sein.
4. Die Wischmopp-Bezugshalterung wieder auf den Boden legen und das Gerät von oben wieder einführen. Das Einrasten ist deutlich zu hören.
5. Der Mikrofaser-Moppbezug ist waschmaschinentauglich (warm waschen). Verwenden Sie nur Flüssigreiniger. Verwenden Sie keine Weichspüler oder Bleichmittel. Um ein optimales Ergebnis zu erzielen, lassen sie ihn an der Luft trocknen.

## **WARNUNG**

Um das Stromschlagrisiko zu minimieren, schalten Sie das Gerät aus und ziehen Sie den polarisierten Stecker aus der Steckdose ab, bevor Sie Wartungen durchführen oder Fehler beheben.

## **VORSICHT**

Die aufrechte Lagerung des Reinigers mit einem feuchten Wischmopp-Bezug kann zu weißen Flecken auf dem Boden führen. Um die weißen Flecken zu entfernen, reinigen Sie den Boden mit Essig.

2.



## Schmutzbehälter entleeren

Wenn sich Schmutz bis zur Maximalmarke seitlich am Tank angesammelt hat, muss der Schmutzbehälter entleert werden.

1. Trennen Sie den Hartbodenreiniger vom Stromnetz.
2. Entfernen Sie den Easy Empty-Schmutzbehälter, indem Sie vorne am Gerät den Verriegelungsschalter nach links bewegen.
3. Der Schmutzbehälter ist mit einem integrierten Drop-IT-System ausgestattet, mit dem der Schmutz einfach entleert werden kann.
  - a. Suchen Sie der Mitte des Saugfilters, der sich oben auf dem Schmutzbehälter befindet, den farbigen Stab.
  - b. Ziehen Sie den Stab hoch und arretieren Sie ihn durch Drehen im Uhrzeigersinn.
  - c. Drücken Sie auf den Hebel, um Schmutzreste herauszudrücken.
  - d. Drehen Sie den Stab anschließend gegen den Uhrzeigersinn und drücken Sie ihn nach unten an die ursprüngliche Stelle.
4. Den Schmutzbehälter wieder am Saugteil anbringen und die Verriegelung nach rechts schieben, bis sie sich in der Mitte der Gerätefront befindet.

2.



3.



3b.



3c.



**HINWEIS: Der Schmutzbehälter kann mit einem milden Reiniger in warmem Wasser abgespült werden. Achten Sie darauf, dass der Behälter vollständig getrocknet ist, bevor Sie ihn wieder einsetzen.**

# Wartung und Pflege

## Saugfilter reinigen oder austauschen

Ein sauberer Filter ist der Schlüssel für maximale Reinigungsleistung. Wenn Sie den Filter nach jeder Reinigung säubern, kann die Saugfunktion ihre maximale Wirkung am besten entfalten.

### Reinigen des Filters:

1. Gerät ausschalten und Netzstecker ziehen.
2. Den Schmutzbehälter wie oben erläutert aus dem Gerät nehmen.
3. Den Filter abnehmen und ihn fest gegen die Innenseite eines Müllbehälters klopfen, um sichtbaren Schmutz zu beseitigen.
4. Den Filter wieder am Schmutzbehälter anbringen und den Schmutzbehälter wieder am Gerätekörper anbringen. Zum Verriegeln den Hebel nach rechts drehen.

### ANMERKUNG:

Nach starkem Gebrauch können Sie den Faltenfilter reinigen, indem Sie ihn sanft von Hand waschen.

## Thermoschutz

Um den Sauger vor Überhitzung zu schützen, wurde ein Thermoschutz entwickelt. Bei aktiviertem Thermoschutz wird der Saugmotor angehalten. Gehen Sie in diesem Fall wie folgt vor:

1. Schalten Sie das Gerät aus und ziehen Sie den Netzstecker.
2. Leeren Sie den Schmutzbehälter, überprüfen Sie die Filter- und Luftdurchgänge auf Schmutzverstopfungen.
3. Der Thermoschutz wird automatisch nach ca. 2 Stunden zurückgesetzt. Dies gilt auch für den Fall, dass keine Maßnahmen durchgeführt werden.

## Wasserfilter auswechseln

Das Gerät sollte nur mit destilliertem Wasser befüllt werden. Überprüfen Sie den Wasserfilter in regelmäßigen Zeitabständen. Wenn die grünen Körnchen blau werden, muss der Filter gewechselt werden.

Wenn der Filter nicht rechtzeitig gewechselt wird, können sich Kalkablagerungen am Heizelement ansammeln und Schäden oder Funktionseinschränkungen verursachen.

### Auswechseln des Filters:

1. Den Filter an den Seitengriffen aus dem Gerät ziehen.
2. Den Filter fest in das Gerät einsetzen, bis er bündig ist.

## ⚠️ WARNUNG

Um das Stromschlagrisiko zu minimieren, schalten Sie das Gerät aus und ziehen Sie den polarisierten Stecker aus der Steckdose, bevor Sie Wartungen durchführen oder Fehler beheben.

2.



## ⚠️ WARNUNG

Um das Stromschlagrisiko zu minimieren, schalten Sie das Gerät aus und ziehen Sie den polarisierten Stecker aus der Steckdose ab, bevor Sie Wartungen durchführen oder Fehler beheben.

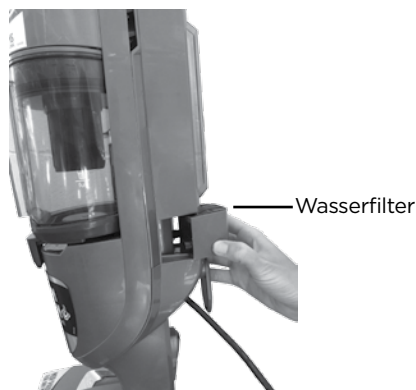

# Wartung und Pflege

## Schlauchstück reinigen

1. Das Schlauchstück unten festhalten und den unteren Teil vom Gerätekörper abziehen.
2. Das Schlauchstück in zwei Teile trennen.
3. Schlauch abwaschen und trocknen lassen.
4. Die Schlauchoberseite an die Rillen der Geräteöffnung für den Schlauchanschluss ansetzen.
5. Den Schlauch mit der Unterseite durch Drehbewegung auf den Geräteanschluss schieben.
6. Prüfen, ob der Schlauch fest im Gerät sitzt.

## **WARNUNG**

Um das Stromschlagrisiko zu minimieren, schalten Sie das Gerät aus und ziehen Sie den polarisierten Stecker aus der Steckdose ab, bevor Sie Wartungen durchführen oder Fehler beheben.

1.



3.



5.

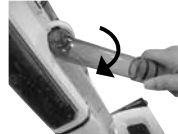

6.



## Gerätefuß reinigen

1. Zum Reinigen des Gerätefußes und der Borsten die Entriegelung hinten an der Gelenkverbindung drücken und den Fuß vom Gerät abziehen.
2. Die Fußunterseite und die Borsten mit kaltem Wasser abwaschen.
3. Die Dampfdüse auf Verstopfungen untersuchen. Zum Reinigen Wasser über die Dampfdüse laufen lassen.

**ANMERKUNG: Der Gerätefuß und die Borsten müssen trocken sein, bevor sie wieder am Gerät montiert werden.**

4. Den Fuß wieder am Gerät montieren: Den Fuß auf den Boden ablegen, das Gerät in den Fuß einführen, bis ein deutliches Geräusch beim korrekten Einrasten in den Fuß zu hören ist.

2.



# Kundengarantie

Diese Garantie gilt nur außerhalb der USA und Kanada. Sie wird durch BISSELL International Trading Company BV ("BISSELL") bereitgestellt.

Diese Garantie wird durch BISSELL bereitgestellt. Sie gibt Ihnen spezifische Rechte. Sie wird Ihnen als Zusatzleistung zu Ihren gesetzlichen Rechten angeboten. Sie haben darüber hinaus noch weitere gesetzliche Rechte, die von Land zu Land verschieden sein können. Sie können mehr über Ihre gesetzlichen Rechte und Rechtsbehelfe herausfinden, indem Sie Ihre örtliche Verbraucherzentrale kontaktieren. Nichts in dieser Garantie ersetzt oder beschränkt Ihre gesetzlichen Rechte oder Rechtsbehelfe. Sollten Sie weitere Anweisungen bezüglich dieser Garantie benötigen oder Fragen bezüglich deren Abdeckung haben, kontaktieren Sie bitte den Kundenservice von BISSELL oder Ihren örtlichen Händler.

Diese Garantie wird dem Erstkäufer dieses Produkts ausgehändigt und ist nicht übertragbar. Sie müssen das Kaufdatum nachweisen, um Garantieansprüche zu stellen.

## Zwei Jahre beschränkte Garantie ab dem Datum des Erstkaufs

Mit den unten genannten \*AUSNAHMEN UND AUSSCHLÜSSEN repariert oder ersetzt BISSELL (mit neuen oder neu hergestellten Komponenten oder Produkten) je nach Einschätzung von BISSELL kostenlos alle fehlerhaften oder defekten Teile oder Produkte.

BISSELL empfiehlt, dass die Originalverpackung und der Kaufbeleg während der Garantiezeit für mögliche Garantieansprüche innerhalb dieser Zeit aufbewahrt werden. Das Aufbewahren der Originalverpackung hilft bei möglicher Wiederverpackung und beim möglichen Transport, ist für die Garantie aber keine Bedingung.

Wenn Ihr Produkt durch BISSELL innerhalb dieser Garantie ersetzt wird, profitiert der neue Gegenstand von der Restzeit dieser Garantie (berechnet ab dem Datum des Erstkaufs). Der Zeitraum dieser Garantie wird nicht verlängert, ungeachtet, ob Ihr Produkt repariert oder ersetzt wurde.

### \*AUSNAHMEN UND AUSSCHLÜSSE VON DER GARANTIEFRIST

Diese Garantie gilt für Produkte, die für den persönlichen, häuslichen Gebrauch genutzt werden und nicht für kommerzielle oder höhere Zwecke. Verschleißteile wie Filter, Riemen oder Moppüberzüge, die vom Nutzer von Zeit zu Zeit ersetzt werden müssen, werden von dieser Garantie nicht abgedeckt.

Diese Garantie gilt nicht für Defekte durch übliche Abnutzung. Schäden oder Defekte, die vom Nutzer oder durch Dritte – ob als Folge eines Unfalles, durch Fahrlässigkeit, Missbrauch, Nachlässigkeit

oder einer anderen Benutzung, die nicht in Übereinstimmung mit diesem Benutzerhandbuch steht – verursacht werden, werden von dieser Garantie nicht abgedeckt.

Eine nicht autorisierte Reparatur (oder ein Reparaturversuch) kann zum Erlöschen dieser Garantie führen, ungeachtet dessen, ob der Schaden durch die Reparatur/ den Versuch der Reparatur verursacht wurde.

Das Entfernen oder Anpassen des Produkttypenschildes auf dem Produkt oder das Unleserlichmachen macht dies Garantie ungültig.

SOWEIT NACHFOLGEND NICHT ANDERWEITIG GEREGLT, SIND BISSELL UND DEREN HÄNDLER NICHT FÜR JEDWEDEN VERLUST ODER SCHADEN VERANTWORTLICH, DER NICHT VORHERSEHBAR IST, ODER FÜR VERSEHENTLICHE ODER RESULTIERENDE SCHÄDEN JEDLICHER ART IN VERBINDUNG MIT DEM GEBRAUCH DIESES PRODUKTES, EINSCHLIESSLICH, OHNE BESCHRÄNKUNG, ENTGANGENER GEWINNE, BETRIEBSSCHÄDEN, BETRIEBSUNTERBRECHUNG, VERLUST EINER CHANCE, NOT, UNANNEHMlichkeit ODER ENTTÄUSCHUNG. SOWEIT NACHFOLGEND NICHT ANDERWEITIG GEREGLT, ÜBERSTIEGT BISSELLS HAFTUNG NICHT DEN KAUFPREIS DES PRODUKTES.

BISSELL SCHLIESST SEINE HAFTUNG IN KEINER WEISE FÜR (A) TOD ODER KÖRPERVERLETZUNG AUS, VERURSACHT DURCH UNSERE FAHRLÄSSIGKEIT ODER DIE FAHRLÄSSIGKEIT UNSERER ANGESTELLTEN; VERTRETER ODER ZULIEFERER; (B) BETRUG ODER BETRÜGERISCHE FALSCHDARSTELLUNG; (C) ODER SONSTIGE ANGELEGENHEITEN, DIE NICHT GESETZLICH AUSGESCHLOSSEN ODER BEGRENZT WERDEN KÖNNEN.

## Kundenbetreuung

**Sollten Sie für Ihr BISSELL Produkt einen bestimmten Service benötigen oder Garantieansprüche unter unserer begrenzten Garantie geltend machen, kontaktieren Sie uns wie folgt:**

### Webseite:

[www.BISSELL.com](http://www.BISSELL.com)

### E-Mail:

[Customers.Bitco@bissell.com](mailto:Customers.Bitco@bissell.com)

### Post:

BISSELL International Trading Company B.V.  
Stadhouderskade 55  
1072 AB Amsterdam  
Niederlande

## Besuchen Sie die BISSELL Webseite: [www.BISSELL.com](http://www.BISSELL.com)

Halten Sie beim Kontaktieren von BISSELL die Modellnummer des Reinigers bereit.

Bitte tragen Sie Ihre Modellnummer ein: \_\_\_\_\_ Bitte tragen Sie das Kaufdatum ein: \_\_\_\_\_

**ANMERKUNG: Bitte bewahren Sie die originale Kaufquittung auf. Sie beweist das Kaufdatum im Fall eines Garantieanspruches. Siehe die Garantie für Details.**



©2016 BISSELL Homecare, Inc  
Grand Rapids, Michigan  
Alle Rechte vorbehalten. Gedruckt in China  
Teilenummer 160-9926 12/16 RevC  
Besuchen Sie unsere Webseite auf: [www.BISSELL.com](http://www.BISSELL.com)

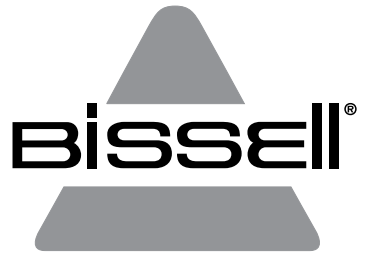

VAC & STEAM™

1977N

# INSTRUCCIONES DE SEGURIDAD IMPORTANTES

## LEE TODAS LAS INSTRUCCIONES ANTES DE UTILIZAR LA LIMPIADORA.

Al utilizar un aparato eléctrico, se deben tomar una serie de precauciones básicas, incluidas las siguientes:

### **ADVERTENCIA**

**PARA REDUCIR EL RIESGO DE INCENDIO, DESCARGA ELÉCTRICA O LESIONES, SIGUE ESTAS INDICACIONES.**

- » Este aparato lo pueden usar niños a partir de 8 años y personas con discapacidad física, intelectual y sensorial, así como aquellos usuarios inexpertos o sin conocimientos específicos, siempre que se les supervise o reciban instrucciones relativas al manejo seguro del aparato y sean conscientes de los riesgos asociados. Los niños no deben limpiar con el aparato ni realizar labores de mantenimiento en él sin supervisión.
  - » Se debe supervisar a los niños para garantizar que no la utilicen como un juguete.
  - » Si el cable de corriente presenta daños, el fabricante, el agente de servicio o una persona con cualificación similar serán quienes deban sustituirlo para evitar riesgos.
  - » Mantén el cabello, la ropa suelta, los dedos y cualquier otra parte del cuerpo alejada de las aberturas y las piezas móviles de la limpiadora y de sus accesorios.
  - » No abandones la limpiadora mientras esté enchufada.
  - » Desconéctala de la toma eléctrica cuando no la utilices y antes de realizar labores de mantenimiento.
  - » No permitas que se use como un juguete.
  - » Utilízala solo como se indica en la guía del usuario.
  - » Utiliza únicamente los accesorios que recomienda el fabricante.
  - » No la utilices si el cable o el enchufe presentan daños.
  - » No la sumerjas en agua ni en ningún líquido.
  - » Si no funciona como debería, se ha caído, presenta daños, se ha dejado al aire libre o se ha sumergido en agua, no intentes usarla y llévala a un centro de servicio.
  - » No utilices el cable a modo de mango ni para arrastrar la limpiadora o cerrar una puerta ni lo fuerces cuando se encuentre cerca de esquinas o bordes afilados.
  - » No muevas la limpiadora tirando del cable.
  - » Mantén el cable alejado de superficies calientes.
  - » No la desenchufes tirando del cable.
  - » Para desenchufarla, agarra el enchufe y no el cable.
  - » No toques el enchufe ni la limpiadora con las manos mojadas.
- » No coloques ningún objeto en las aberturas.
  - » No utilices la limpiadora si alguna abertura está obstruida ni dejes que se acumule polvo, pelusas, pelo o cualquier elemento que pueda reducir el flujo de aire.
  - » Apágala pulsando todos los botones antes de desenchufarla.
  - » Ten especial cuidado cuando la utilices en escaleras.
  - » No la uses para aspirar líquidos inflamables ni combustibles, como gasolina, ni la utilices en zonas donde estas sustancias puedan estar presentes.
  - » No la uses para aspirar sustancias tóxicas (leja con cloro, amoníaco, limpiatuberías, etc.).
  - » No utilices la limpiadora en espacios cerrados donde se hayan acumulado vapores procedentes de pinturas al óleo, disolventes de pintura, sustancias antipollas, polvos inflamables o cualquier otro vapor tóxico o explosivo.
  - » No aspire objetos consistentes ni afilados, como cristales, uñas, tornillos, monedas, etc.
  - » Úsala solo en superficies secas e interiores.
  - » Guárdala en una superficie plana.
  - » No aspire nada que esté ardiendo o echando humo, como cigarrillos, cerillas o cenizas calientes.
  - » No la uses sin que la bolsa para el polvo o los filtros estén colocados en su lugar.
  - » No se debe usar al aire libre o en superficies húmedas.
  - » La limpiadora presenta doble aislamiento. Utiliza únicamente piezas de repuesto idénticas.
  - » No dejes la limpiadora en funcionamiento en el mismo lugar sin sostener el mango totalmente en posición vertical.
  - » No se debe utilizar si se ha caído o presenta daños visibles o fugas.
  - » Manténla fuera del alcance de los niños cuando se encuentre conectada a la corriente o se esté refrigerando.
  - » La superficie de la base puede calentarse durante el uso.
  - » No dirijas vapor hacia personas, animales ni equipos que contengan componentes electrónicos.
  - » No la utilices sobre cuero, muebles barnizados o suelos encerados, tejidos sintéticos, terciopelo y otros materiales delicados sensibles al vapor.

 **ADVERTENCIA**  
**CONÉCTALA SIEMPRE A UNA TOMA ELÉCTRICA CON LA CONEXIÓN A TIERRA ADECUADA.**

 **ADVERTENCIA**  
**NO SE DEBEN ARROJAR LÍQUIDOS NI VAPOR HACIA LOS EQUIPOS QUE CONTENGAN PIEZAS ELÉCTRICAS.**

 **ADVERTENCIA**  
**LA SUPERFICIE PODRÍA ESTAR CALIENTE; NO LA TOQUES.**



**ESTE SÍMBOLO INDICA UNA ADVERTENCIA: PELIGRO DE SUFRIR QUEMADURAS.**

## GUARDA ESTAS INSTRUCCIONES

**SOLO SE DEBE USAR CON UNA TOMA ELÉCTRICA DE 220-240 VCA A 50-60 HZ.**

Este modelo está diseñado únicamente para hogares.

# Muchas gracias por comprar una limpiadora de superficies firmes BISSELL

Estamos encantados de que hayas adquirido una limpiadora de superficies firmes BISSELL. Hemos aunado todos nuestros conocimientos en el cuidado del suelo para diseñar y crear este completo sistema de limpieza doméstico de alta tecnología.

Tu limpiadora de superficies firmes BISSELL se ha creado a conciencia y te lo aseguramos ofreciéndote una garantía limitada de dos años. Asimismo, la respaldamos con un departamento de atención al cliente especializado y con experiencia, que te brindará una asistencia rápida y atenta si en algún momento te surgieran problemas.

Fue mi bisabuelo quien inventó la barredora allá por 1876. En la actualidad, BISSELL se ha erigido como líder mundial en lo que respecta al diseño, la fabricación y el mantenimiento de productos de alta calidad para el cuidado del hogar, como la limpiadora de superficies firmes BISSELL que has adquirido.

De nuevo, queremos darte las gracias de parte de todos los que componemos BISSELL.

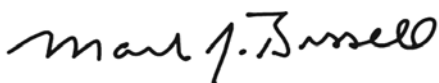

Mark J. Bissell  
Presidente y director ejecutivo

Instrucciones de seguridad .....	46
Descripción visual del producto .....	48
Montaje .....	49
Funcionamiento .....	50-51
Mantenimiento y cuidado .....	52-54
Garantía .....	55
Atención al cliente .....	55

# Descripción visual del producto

- 1 Gatillo de vapor
- 2 Easy Touch Digital Controls: Interruptor de encendido/apagado de la función de vapor y aspirador (intensidad baja/alta)
- 3 Soporte para cable
- 4 Mango
- 5 Vaso para el agua
- 6 Cable de alimentación de 7,6 m
- 7 Depósito de agua con apertura de llenado fácil
- 8 Filtro de vacío
- 9 Sistema Drop-IT
- 10 Depósito de vaciado de suciedad inferior
- 11 Paños de microfibra
- 12 Quick Release Pad Tray
- 13 Filtro de agua
- 14 Disco ambientador
- 15 Cabezal aspirador

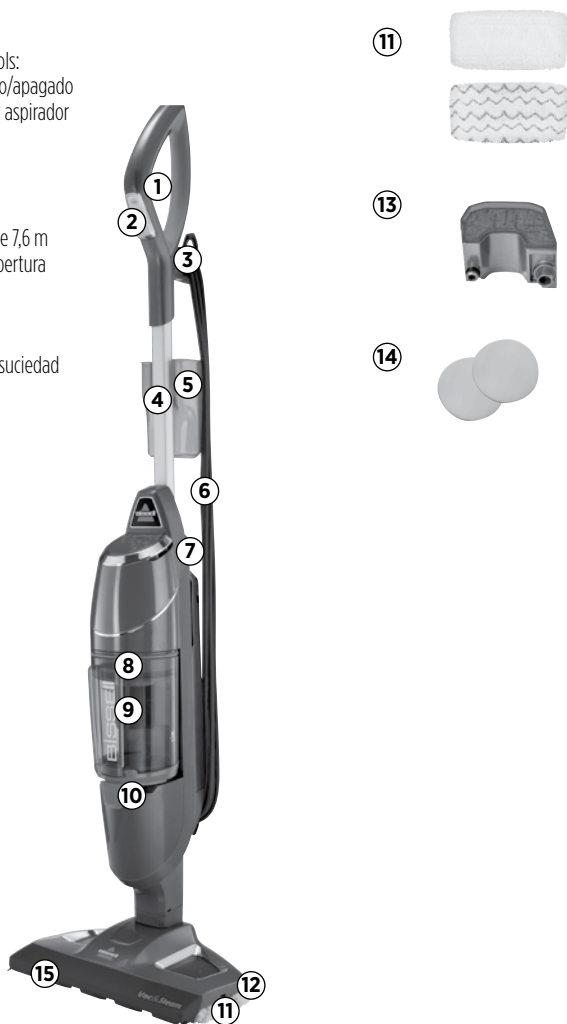

## **ADVERTENCIA**

La película de plástico puede ser peligrosa. Para evitar el riesgo de asfixia, manténela alejada de bebés y niños.

## **ADVERTENCIA**

No enchufes la limpiadora de superficies firmes hasta que no te hayas familiarizado con todas las instrucciones y procedimientos de manejo.

## **ADVERTENCIA**

Para reducir el riesgo de descarga eléctrica, apaga la limpiadora y desenchufa el enchufe polarizado de la toma de corriente antes de realizar labores de mantenimiento.



# Montaje

La limpiadora de superficies firmes se monta rápida y fácilmente sin necesidad de herramientas.

## Monta tu Vac & Steam™

Inserta el cuerpo en la base hasta escuchar el clic de la pestaña de bloqueo. Introduce el mango en el cuerpo de la unidad hasta oír el clic de la pestaña de bloqueo.



## Funciones especiales

### Easy Touch Digital Controls

Los botones que se accionan con el dedo se encuentran en la parte frontal del mango. Incluye los siguientes ajustes:

**(HI): Nivel de vapor alto.** Para superficies resistentes y manchas difíciles. Para activar el vapor, púlsalo una vez. Vuelve a pulsarlo para desactivar la salida de vapor. Puede utilizarse simultáneamente con la función de aspirador o por separado únicamente como mopa de vapor.

**(LO): Nivel de vapor bajo.** Para superficies delicadas y tareas de limpieza habitual. Para activar el vapor, púlsalo una vez. Vuelve a pulsarlo para desactivar la salida de vapor. Puede utilizarse simultáneamente con la función de aspirador o por separado únicamente como mopa de vapor.

**NOTA: En primer lugar hay que seleccionar un ajuste de vapor y luego accionar el botón de mano para que salga el vapor.**

**(VAC): Aspirador.** Interruptor de encendido/apagado. Puede utilizarse simultáneamente con la función de vapor o por separado únicamente como aspirador de escoba.

**NOTA: Todos los ajustes se pueden utilizar por separado. Además, el ajuste de vapor puede utilizarse simultáneamente con el ajuste de aspirador.**

### Paños de microfibra

Los paños de microfibra reutilizables pueden lavarse en la lavadora y sirven para prácticamente todas las superficies firmes. El paño de microfibra blanco es ideal para la limpieza habitual de superficies delicadas, como suelos de madera tratados y laminados. El paño de rayas grises y blancas sirve para fregar suelos muy sucios y eliminar manchas resistentes.

## ⚠ ADVERTENCIA

No enchufes la limpiadora de superficies firmes hasta que no te hayas familiarizado con todas las instrucciones y procedimientos de manejo.

## ⚠ ADVERTENCIA

Extrema el cuidado al utilizar tu Vac & Steam™ sobre superficies firmes. La aplicación prolongada de vapor sobre una superficie puede dañar el tratamiento de la misma en suelos de madera. Prueba la mopa de vapor sobre una zona no visible antes de utilizarla sobre una superficie amplia. La mopa genera vapor a alta temperatura, por lo que es importante moverla continuamente al pulsar el botón. No es necesario pulsar el botón todo el tiempo.

El tránsito habitual y la luz del sol directa desgastan el tratamiento de los suelos de madera, por lo que son más susceptibles a daños producidos por el vapor. Consulta a un especialista en aplicación y tratamientos de suelos de madera antes de utilizar la mopa de vapor.

## ⚠ ADVERTENCIA

La limpiadora no aspira lápices, canicas ni objetos grandes.

## Consejo

» No utilices la limpiadora de superficies firmes con el ajuste de vapor si el depósito de agua está vacío. Es posible que un sonido de "golpeo" indique la falta de agua.

## ⚠ ADVERTENCIA

Asegúrate de desactivar el modo de aspirador si ves líquido derramado en el suelo.

# Funcionamiento

## Pasos previos

Es posible que el paño ya esté colocado en su bandeja en el pie de la unidad. Si no es así, sigue el paso 1 detallado a continuación.

**En el caso de los paños de microfibra, sigue los siguientes pasos:**

### 1. Coloca el paño.

- a. Pisa el mecanismo de liberación del pie de la bandeja de paños y saca la unidad de la bandeja.
- b. Algunas unidades incluyen discos limpiadores. Introduce el disco limpiador en el bolsillo de malla del paño. Usa el disco entero para obtener un aroma refrescante o córtalo por la mitad si deseas menor intensidad.
- c. Envuelve con el paño la base de la bandeja, asegurándote de que las puntadas grises estén en la parte delantera y de que la pestaña de liberación rápida esté en la trasera.
- d. Vuelve a poner la bandeja del paño en el suelo y pon otra vez la unidad arriba. Hará clic al encajar en su lugar.

### 2. Llena el depósito de agua.

- a. En la parte trasera de la unidad, abra el orificio de llenado fácil del depósito de agua y utiliza el vaso de agua incluido para llenarlo de agua. No lo llenes demasiado, ya que podría derramarse agua fuera del depósito. Para obtener mejores resultados, el agua debería estar a temperatura ambiente.
- b. Cierra el orificio de llenado fácil.
- c. El depósito de agua tiene una capacidad de 384 ml y una duración de unos 15 minutos, en función de la cantidad de vapor utilizado para limpiar.

3. Tira del sistema de enrollado del cable Quick Release mientras lo giras en el sentido de las agujas del reloj para desenrollar el cable por completo y conéctalo a una toma de corriente, tal como se describe en la página 46 de las Instrucciones de seguridad importantes.

**NOTA: Al usar por primera vez Vac & Steam™ o al hacerlo tras rellenar el depósito de agua, la bomba podría producir un sonido parecido a un golpe. Esto es normal y podría durar hasta 30 segundos.**

## Consejo

» Se recomienda el uso de agua destilada para prolongar la vida útil de la limpiadora de superficies firmes.

## Paño de microfibra

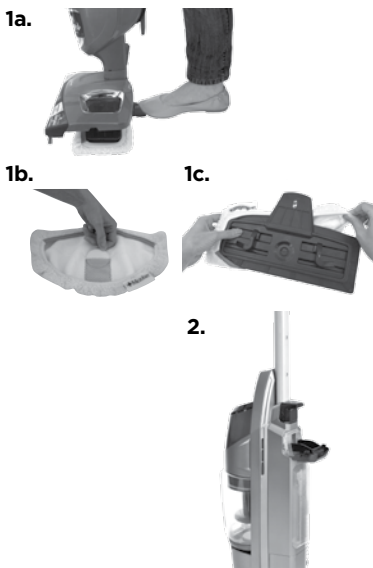

## ⚠ ADVERTENCIA

No utilices la limpiadora con los filtros húmedos o mojados o sin que estén colocados en su sitio.

## ⚠ ADVERTENCIA

Las láminas tintadas de la base pueden calentarse mientras se usa la mopa; no tocar.

## ⚠ ADVERTENCIA

No se deben utilizar productos detergentes, descalcificantes o que contengan alcohol con la limpiadora de vapor, pues ello podría dañarla o hacer que su uso no sea seguro.

# Funcionamiento

## Uso de la limpiadora de superficies firmes Mopa Vacuum & Steam

La limpiadora de superficies firmes puede utilizarse como aspirador de escoba y mopa de vapor al mismo tiempo o por separado. Para obtener mejores resultados y ahorrar tiempo, utiliza la función de aspirador potente para limpiar el polvo del suelo y retira la suciedad poco importante con la mopa de vapor.

La limpiadora de superficies firmes se ha diseñado para la limpieza de superficies firmes, como baldosas cerámicas, vinilos, mármol, piedra y suelos de madera tratados. Su uso sobre superficies enceradas y algunas superficies no enceradas podría reducir el brillo del suelo. La limpiadora de superficies firmes no debe utilizarse sobre suelos de madera no tratados. Para obtener unos resultados óptimos, pruébala sobre una zona no visible y consulta las recomendaciones del fabricante del suelo.

**1.** Llena la unidad de agua, enchúfala y espera 30 segundos hasta que se caliente. Elige el nivel de vapor para limpiar el suelo:

**HI** para superficies resistentes o manchas difíciles o **LO** para superficies delicadas y tareas habituales de limpieza.

**2.** Pulsa el botón de vapor de la cara inferior del mango para que se genere vapor.

**3.** Baja el interruptor **VAC** para encender el aspirador ciclónico.

**4.** Empieza a limpiar moviendo lentamente la unidad por la superficie del suelo mientras pulsas el botón de vapor de la cara inferior del mango. Es normal que aparezca humedad sobre el suelo al utilizar el modo de vapor.

**5.** Si la limpiadora de superficies firmes deja de emitir vapor, apágala (tanto la función de mopa de vapor como la de aspirador) y desconéctala de la toma de corriente. Abre el orificio de llenado fácil del depósito de agua y utiliza el vaso de agua para añadir más agua al depósito. Para obtener mejores resultados, el agua debería estar a temperatura ambiente. Luego, cierra el orificio de llenado, vuelve a encender la unidad y sigue limpiando.

**NOTA: Para desinfectar una zona específica de la superficie, utiliza los paños de microfibra. Lentamente y de forma uniforme, pasa la mopa de vapor moviéndola de arriba a abajo al menos tres veces sobre la zona sin interrumpir la salida de vapor. Para obtener mejores resultados, retira el paño y lávalo después de usarlo.**



## ADVERTENCIA

Para reducir el riesgo de descarga eléctrica, apaga la limpiadora y desconecta el enchufe polarizado de la toma eléctrica antes de realizar labores de mantenimiento y solución de problemas.

1.



2.



# Mantenimiento y cuidado

## Retirada de los paños

1. Desconecta la limpiadora de superficies firmes de la toma de corriente.
2. Pisa el mecanismo de liberación del pie de la bandeja de paños y saca la unidad de la bandeja.
3. Con cuidado, retira el paño de su bandeja mediante la pestaña Quick Release. Es posible que el paño y la bandeja estén calientes.
4. Vuelve a poner la bandeja del paño en el suelo y pon otra vez la unidad arriba. Hará clic al encajar en su lugar.
5. El paño de microfibra puede lavarse en la lavadora con agua caliente. Utiliza únicamente detergentes líquidos. No uses suavizantes ni lejía. Para obtener unos resultados óptimos, debe secarse al aire.



## ADVERTENCIA

Para reducir el riesgo de descarga eléctrica, apaga la limpiadora y desconecta el enchufe polarizado de la toma eléctrica antes de realizar labores de mantenimiento y solución de problemas.

## PRECAUCIÓN

La mopa podría dejar marcas blancas en el suelo si se guarda en posición vertical con un paño mojado. Estas marcas pueden eliminarse limpiando el área con vinagre.

2.



## Vacía el depósito de agua sucia.

El depósito de agua sucia se debe vaciar cuando el nivel de suciedad llega a la línea "Full" (Lleno), que tiene en el lateral.

1. Desconecta la limpiadora de superficies firmes de la toma de corriente.
2. Extrae el depósito de agua sucia de vaciado fácil de la unidad moviendo el botón de bloqueo de la parte delantera de la unidad hacia la izquierda.
3. El depósito de agua sucia lleva integrado un sistema Drop-IT para vaciar fácilmente la suciedad.
  - a. Busca la varilla de color en medio del filtro de vacío conectado a la parte de arriba del depósito de suciedad.
  - b. Tira de la varilla hacia arriba y fíjala en su lugar girándola en el sentido de las agujas del reloj.
  - c. Empuja la palanca para sacar la suciedad atascada.
  - d. Hecho esto, gira la varilla de color en sentido contrario a las agujas del reloj y empújala hacia abajo para devolverla a su posición original.
4. Vuelve a montar el depósito de agua sucia de vaciado fácil en la base del aspirador y empuja el botón de bloqueo hacia la derecha hasta que se centre en la parte delantera de la unidad.

2.



3.



3b.



3c.



**NOTA: El depósito de suciedad puede lavarse con agua templada y un detergente suave. Asegúrate de que esté totalmente seco antes de volver a colocarlo.**

# Mantenimiento y cuidado

## Limpieza o sustitución del filtro de vacío

La clave para disfrutar del máximo rendimiento es que el filtro esté limpio. Limpiar el filtro después de cada uso ayudará a que el aspirador funcione con el máximo rendimiento.

### Para limpiar el filtro:

1. Apaga y desenchufa la unidad.
2. Extrae el recipiente de suciedad de la unidad, tal como se indica anteriormente.
3. Extrae el filtro y golpéalo firmemente contra el interior de un cubo de basura para extraer la suciedad visible.
4. Vuelve a colocar el filtro en el recipiente de suciedad y fíjalo a la base de la unidad. Desliza la palanca a la derecha para bloquearlo.

### NOTA:

Después de un uso intensivo, puedes limpiar el filtro plisado limpiándolo a mano suavemente.

## Protector térmico

El aspirador se ha diseñado con un protector térmico que lo protege del sobrecalentamiento. Cuando el protector térmico se activa, el motor del aspirador deja de funcionar. Si esto ocurre:

1. Apaga la limpiadora y desenchúfala de la toma eléctrica.
2. Vacía el recipiente de suciedad, inspecciona los filtros y salidas de aire para comprobar que no haya suciedad acumulada.
3. El protector térmico se restablece automáticamente al cabo de unas dos horas. Si el protector térmico no se restablece.

## Cambio del filtro de agua

Se recomienda llenar la unidad con agua destilada únicamente. Comprueba periódicamente el filtro de agua. Cuando las fibras verdes se vuelvan azules, cambia el agua del filtro.

Si no se cambia el filtro en el momento adecuado, pueden acumularse depósitos de calcio en el calentador, lo que reduciría o minaría el rendimiento.

### Para cambiar el filtro:

1. Empuja el filtro sosteniéndolo por los agarres laterales para sacarlo de la unidad.
2. Empuja el filtro firmemente para introducirlo en la limpiadora hasta que quede colocado.

## ⚠ ADVERTENCIA

Para reducir el riesgo de descarga eléctrica, apaga la limpiadora y desconecta el enchufe polarizado de la toma eléctrica antes de realizar labores de mantenimiento y solución de problemas.



## Protector térmico

El aspirador se ha diseñado con un protector térmico que lo protege del sobrecalentamiento. Cuando el protector térmico se activa, el motor del aspirador deja de funcionar. Si esto ocurre:

1. Apaga la limpiadora y desenchúfala de la toma eléctrica.
2. Vacía el recipiente de suciedad, inspecciona los filtros y salidas de aire para comprobar que no haya suciedad acumulada.
3. El protector térmico se restablece automáticamente al cabo de unas dos horas. Si el protector térmico no se restablece.

## Cambio del filtro de agua

Se recomienda llenar la unidad con agua destilada únicamente. Comprueba periódicamente el filtro de agua. Cuando las fibras verdes se vuelvan azules, cambia el agua del filtro.

Si no se cambia el filtro en el momento adecuado, pueden acumularse depósitos de calcio en el calentador, lo que reduciría o minaría el rendimiento.

### Para cambiar el filtro:

1. Empuja el filtro sosteniéndolo por los agarres laterales para sacarlo de la unidad.
2. Empuja el filtro firmemente para introducirlo en la limpiadora hasta que quede colocado.

## ⚠ ADVERTENCIA

Para reducir el riesgo de descarga eléctrica, apaga la limpiadora y desconecta el enchufe polarizado de la toma eléctrica antes de realizar labores de mantenimiento y solución de problemas.



# Mantenimiento y cuidado

## Limpieza del tubo flexible

1. Agarra el extremo inferior del tubo flexible y separa la parte inferior del cuerpo.
2. Separa el tubo flexible en dos piezas.
3. Limpia el tubo flexible y espera a que se seque.
4. Alinea la parte superior del tubo flexible con los surcos del orificio del tubo flexible de la unidad.
5. Gira el tubo flexible hacia abajo para insertar su parte inferior en la unidad.
6. Asegúrate de que el tubo flexible encaje bien en la unidad.



## ADVERTENCIA

Para reducir el riesgo de descarga eléctrica, apaga la limpiadora y desconecta el enchufe polarizado de la toma eléctrica antes de realizar labores de mantenimiento y solución de problemas.

1.



3.



5.

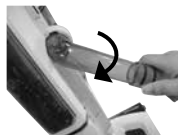

6.



## Limpieza del pie de la unidad

1. Para limpiar el pie y las cerdas, presiona el botón de liberación de la parte trasera de la junta giratoria y tira del pie para separarlo de la limpiadora.
2. Limpia la base del pie y las cerdas con agua fría.
3. Inspecciona el cabezal de vapor en busca de atascos. Para limpiarlo, pasa el cabezal de vapor bajo el grifo.

**NOTA: Asegúrate de que el pie y las cerdas estén secos antes de volver a colocar el pie en la limpiadora.**

4. Vuelve a colocar el pie en la limpiadora: colócalo sobre el suelo, empuja la limpiadora hacia abajo en dirección al pie hasta que oigas el clic que indica que se han conectado correctamente.

2.



# Garantía del cliente

La presente Garantía solo tiene validez fuera de los Estados Unidos y Canadá, y la otorga BISSELL International Trading Company BV ("BISSELL").

Esta Garantía la concede BISSELL y te confiere determinados derechos. Se te ofrece como ventaja adicional a los derechos que te amparan por ley. Asimismo, la legislación te confiere otros derechos que pueden variar en función del país. Si deseas conocer los derechos legales y recursos jurídicos que te amparan, ponte en contacto con el servicio local de asesoría al cliente. Nada de lo expuesto en la presente Garantía sustituye a ninguno de tus derechos legales o recursos jurídicos ni reduce su eficacia. Si quieres recibir más instrucciones con respecto a esta Garantía o tienes dudas relativas a la cobertura, ponte en contacto con el servicio de atención al cliente de BISSELL o con el distribuidor local.

La presente Garantía se otorga a la persona que hizo la compra original del producto nuevo y es intransferible. Debes tener la capacidad de acreditar la fecha de la compra para efectuar cualquier reclamación con respecto a esta Garantía.

## Garantía limitada de dos años desde la fecha de compra por parte del comprador original

Con sujeción a las \*EXCEPCIONES Y EXCLUSIONES que se detallan a continuación, BISSELL reparará o sustituirá (con componentes o productos nuevos o refabricados), cualesquiera piezas o productos defectuosos o que no funcionan sin coste alguno y a su entera discreción.

BISSELL recomienda conservar el embalaje original y cualquier prueba que acredite la fecha de la compra durante el período de validez de la Garantía. Conservar el embalaje original permitirá que, en caso de ser necesario, se vuelva a empaquetar y transportar el producto, pero no constituye una obligación de la presente Garantía.

Si BISSELL sustituye el producto con arreglo a esta Garantía, el producto nuevo estará cubierto por la presente Garantía lo que reste de validez, que se calcula desde la fecha de la compra original. La validez de la presente Garantía no se verá ampliada tanto si repara o sustituye el producto como si no.

### \*EXCEPCIONES Y EXCLUSIONES DE LAS CONDICIONES DE LA GARANTÍA

La presente Garantía es válida para los productos que se utilicen con fines domésticos personales y no comerciales o de arrendamiento. Esta Garantía no cubre los consumibles, tales como filtros, correas y paños, que puede sustituir o reparar el usuario cada cierto tiempo.

Asimismo, la presente Garantía no cubre ningún defecto ocasionado por el uso y desgaste normales del producto. Los daños o los fallos originados por el usuario o cualquier otra persona como consecuencia de un accidente, negligencia, abuso, descuido o cualquier otro uso que contravenga la Guía del usuario, no están cubiertos por la presente Garantía.

Las reparaciones no autorizadas (o intentos de reparación no autorizada) conllevarán la anulación de esta Garantía tanto si el daño proviene de tal reparación o intento como si no.

Quitar o manipular la etiqueta de características eléctricas del producto que lo acompaña o dejarla ilegible conllevarán la anulación de esta Garantía.

TAL Y COMO SE MENCIONA MÁS ADELANTE, NI BISSELL NI SUS DISTRIBUIDORES SON RESPONSABLES DE CUALESQUIERA PÉRDIDAS O DAÑOS IMPREDECIBLES NI DE DAÑOS INCIDENTALES O CONSECUENCIALES DE NINGUNA NATURALEZA RELACIONADOS CON EL USO DE ESTE PRODUCTO, INCLUIDOS, A MODO ENUNCIATIVO PERO NO TAXATIVO, EL LUCRO CESANTE, LA PÉRDIDA DE NEGOCIO, LA INTERRUPCIÓN DE LA ACTIVIDAD COMERCIAL, LA PÉRDIDA DE OPORTUNIDADES, LA AFLICCIÓN, LAS MOLESTIAS O LA DECEPCIÓN. TAL Y COMO SE MENCIONA A CONTINUACIÓN, LA RESPONSABILIDAD DE BISSELL NO SUPERARÁ EL PRECIO DE COMPRA DEL PRODUCTO.

BISSELL NO SE EXIME DE SER RESPONSABLE NI LIMITA EN MODO ALGUNO SU RESPONSABILIDAD POR (A) LA MUERTE O LAS LESIONES PERSONALES CAUSADAS POR UNA NEGLIGENCIA COMETIDA POR NOSOTROS MISMOS O NUESTROS EMPLEADOS, AGENTES O SUBCONTRATISTAS; (B) LOS FRAUDES O LAS DECLARACIONES FALSAS; (C) O CUALQUIER OTRA CUESTIÓN QUE NO PUEDA EXCLUIRSE O LIMITARSE POR LEY.

## Atención al cliente

**Si tienes que reparar el producto BISSELL o reclamar la garantía limitada, ponte en contacto con nosotros:**

### Sitio web:

[www.BISSELL.com](http://www.BISSELL.com)

### Correo electrónico:

[Customers.Bitco@bissell.com](mailto:Customers.Bitco@bissell.com)

### Dirección postal:

BISSELL International Trading Company B. V.  
Stadhouderskade 55  
1072 AB Ámsterdam  
Países Bajos

## Visita el sitio web de BISSELL: [www.BISSELL.com](http://www.BISSELL.com)

Cuando te pongas en contacto con BISSELL, ten a mano el número de modelo del producto.

Anota el número de modelo: \_\_\_\_\_. Anota la fecha de compra: \_\_\_\_\_.

**NOTA: Guarda el recibo de la compra original. Te servirá para acreditar la fecha de la adquisición en caso de tener que reclamar la Garantía. Consulta la Garantía para conocer más detalles.**



©2016 BISSELL Homecare, Inc  
Grand Rapids, Michigan  
Todos los derechos reservados. Impreso en China  
Número de referencia 160-9926 12/16 RevC  
Visita nuestro sitio web: [www.BISSELL.com](http://www.BISSELL.com)

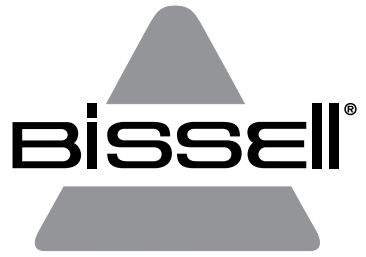

VAC & STEAM™

1977N



# TÄRKEITÄ TURVALLISUUSOHJEITA

## LUE KAIKKI OHJEET ENNEN LAITTEEN KÄYTTÖÄ.

Sähkölaitteita käytettäessä on noudatettava tavanomaisia varotoimia, joihin kuuluvat seuraavat:

## VAROITUS

### TULIPALO-, SÄHKÖISKU- JA LOUKKAANTUMISVAARAN VÄHENTÄMISEKSI:

- » Kahdeksan vuotta täyttäneet lapset, fyysisesti tai henkisesti rajoittuneet, aistirajoitteiset ja riittävää kokemusta tai tietämystä vailla olevat saavat käyttää laitetta, jos heitä on ohjattu tai opastettu laitteen turvallisessa käytössä ja jos he ymmärtävät sen käyttöön liittyvät riskit. Lapset eivät saa puhdistaa tai huoltaa laitetta ilman aikuisen valvontaa.
- » Valvo, etteivät lapset leiki laitteella.
- » Jos virtajohto on vahingoittunut, valmistajan, huoltopalvelun tai pätevän henkilön on vaihdettava virtajohto, jotta vaaratilanteilta vältyttäisiin.
- » Pidä hiukset, löysät vaatteet, sormet ja kaikki ruumiinosat poissa laitteen ja sen lisälaitteiden aukoista ja liikkuvista osista.
- » Älä jätä laitetta valvomatta, kun se on kytkettyä verkkovirtaan.
- » Irrota laite pistorasiasta, kun laitetta ei käytetä, ja ennen huoltoa.
- » Älä salli laitteen käyttöä leluna.
- » Käytä laitetta vain tässä käyttöoppaassa kuvatulla tavalla.
- » Käytä vain valmistajan suosittelemia lisäosia.
- » Ei saa käyttää, jos johto tai pistotulppa on vahingoittunut.
- » Älä upota laitetta veteen tai muuhun nesteeseen.
- » Jos laite ei toimi oikein tai se on pudonnut, vahingoittunut, jätetty ulos tai tippunut veteen, älä yritä käyttää laitetta, vaan palauta se huoltoliikkeeseen.
- » Älä käytä johtoa laitteen vetämiseen, kantamiseen tai sen kahvana. Älä jätä johtoa oven väliin tai vedä sitä terävien reunojen tai kulmien ympärillä.
- » Älä käytä laitetta johdon päällä.
- » Pidä johto kaukana lämmitystiestä pinnoista.
- » Älä irrota laitetta pistorasiasta vetämällä johdosta.
- » Irrota laite pistorasiasta vetämällä pistotulppa johdon sijaan.
- » Älä käsittele pistoketta tai laitetta, kun kätesi ovat märät.
- » Älä laita aukkoihin mitään esineitä.

- » Älä käytä laitetta, jos jokin aukko on tukittuna. Pidä huoli, että niissä ei ole pölyä, nukkaa, hiuksia tai mitään muuta ilmavirtaa rajoittavaa.
- » Katkaise kaikkien säätimien virta ennen pistokkeen irrottamista pistorasiasta.
- » Ole erityisen varovainen, kun puhdistat portaita.
- » Älä käytä laitetta öljyn tai muiden syttyvien tai palavien nesteiden imemiseen äläkä käytä laitetta alueilla, joissa niitä on.
- » Älä ime laitteella myrkyllisiä aineita (kloorivalkaisuinetta, ammoniakkaa, viemärinpuhdistusainetta jne.).
- » Älä käytä laitetta suljetuissa tiloissa, joissa on öljypohjaisten maalien, maalin ohenteiden tai haitallisten koinkarkoteaineiden höyryä, syttyvää pölyä tai muita räjähdysherkkiä tai myrkyllisiä höyryjä.
- » Älä ime laitteella kovia tai teräviä esineitä, kuten lasia, nautoja, ruuveja, kolikoita jne.
- » Käytä vain kuiville pinnoille ja vain sisätiloissa.
- » Pidä laite tasaisella pinnalla.
- » Älä ime laitteella mitään palavaa tai savuavaa, kuten tupakkaa, tulitikkuja tai kuumaa tuhkaa.
- » Älä käytä laitetta ilman pölypussia ja/tai suodattimia.
- » Älä käytä ulkotiloissa tai märillä pinnoilla.
- » Tässä laitteessa on kaksinkertainen eristys. Käytä vain täysin samanlaisia vaihto-osia.
- » Älä jätä laitetta käymään paikalleen siten, että kahva ei ole kokonaan pystyasennossa.
- » Laitetta ei saa käyttää, jos se on pudonnut, jos siinä on näkyviä vaurioita tai jos se vuotaa.
- » Pidä laite lasten ulottumattomissa, kun se on kytkettyä verkkovirtaan tai jäähtymässä.
- » Pohjapinnat kuumenevat käytön aikana.
- » Älä kohdista höyryä suoraan ihmisiin, eläimiin tai sähköosia sisältäviin laitteisiin.
- » Älä käytä nahkapinnoille, vahalla kiillotetuille huonekaluille tai lattioille, tekokuituisille kankaille, sametille tai muille herkille materiaaleille, jotka eivät kestä höyryä.

## VAROITUS

LIITÄ LAITE AINA ASIANMUKAISESTI MAADOITETTUUN PISTORASIAAN.

## VAROITUS

SÄHKÖOSIA SISÄLTÄVÄÄ LAITTEISTOA KOHTI EI SAA SUUNNATA NESTETTÄ EIKÄ HÖYRYÄ.

## VAROITUS

PINTA VOI OLLA KUUMA. VÄLTÄ KOSKETTAMISTA.



TÄMÄ MERKKI ON  
VAROITUS: PALOVAMMAN VAARA

# SÄILYÄ NÄMÄ OHJEET

LAITETTA SAA KÄYTTÄÄ VAIN 220–240 VOLTIN JA 50–60 HERTSIN AC-VIRTALÄHTEELLÄ.

Tämä malli on tarkoitettu vain kotitalouskäyttöön.

# Kiitos koviin lattiapintojen BISSELL-puhdistimen ostamisesta

Olemme iloisia, että valitsit koviin lattiapintojen BISSELL-puhdistimen. Olemme hyödyntäneet kaiken tietomme lattioiden hoidosta tämän monipuolisen ja huipputekniikkaa edustavan kodin puhdistuslaitteen suunnittelussa ja rakenteessa.

Koviin lattiapintojen BISSELL-puhdistin on valmistettu huolella, ja myönnämme sille rajoitetun kahden vuoden takuun. Tuotetukea tarjoaa myös pätevä asiakaspalvelumme, jolta saat nopeasti luotettavaa apua ongelmatilanteissa.

Isoisoisäni kehitti lattianpesimen vuonna 1876. Nykyisin BISSELL on maailmanlaajuinen johtaja laadukkaiden kodinhoitotuotteiden suunnittelussa, valmistuksessa ja huollossa - tämä koviin lattiapintojen BISSELL-puhdistuslaite toimiikin siitä hyvänä esimerkkinä.

BISSELL kiittää ja toivottaa hyviä puhdistushetkiä!

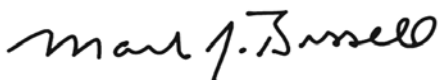

Mark J. Bissell  
Hallituksen pj. ja toimitusjohtaja

Turvallisuusohjeita . . . . .	57
Katsaus tuotteeseen . . . . .	59
Kokoaminen . . . . .	60
Toiminnot . . . . .	61-62
Huolto ja hoito . . . . .	63-65
Takuu . . . . .	66
Asiakaspalvelu . . . . .	66

# Katsaus tuotteeseen

- 1 Höyrykytkin
- 2 Easy Touch Digital Controls – vähän/paljon höyryä, imuri päälle/pois
- 3 Johdon kiinnike
- 4 Kahva
- 5 Vesiasia
- 6 Virtajohto 7,6 m
- 7 Vesisäiliö, jossa kätevä täyttöaukko
- 8 Imurin suodatin
- 9 Drop-IT-järjestelmä
- 10 Alta tyhjennettävä likäsäiliö
- 11 Mikrokuituiset moppityynyt
- 12 Irrotettava Quick Release Pad Tray -pohjalevy
- 13 Vedensuodatin
- 14 Tuoksukiekkoo
- 15 Imurisuulake



## **VAROITUS**

Muovikalvo voi olla vaarallinen. Pidä muovikalvo vauvojen ja lasten ulottumattomissa tukehtumisvaaran välttämiseksi.

## **VAROITUS**

Älä kytke puhdistuslaitetta verkkovirtaan, ennen kuin olet tutustunut kaikkiin ohjeisiin ja käyttötapoihin.

## **VAROITUS**

Vähennä sähköiskuvaaraa kytkemällä virta pois (OFF-asentoon) ja irrottamalla laitteen suuntaispistoke sähköpistorasias-ta ennen huoltoa.

# Kokoaminen

Kovien lattiapintojen puhdistimen kokoaminen on nopeaa ja helppoa, eikä siihen tarvita työkaluja.

## Vac & Steam™ -laitteen kokoaminen

Aseta varsi pohjaosaan, kunnes kuulet lukituskielekkeen napsahduksen. Aseta kahva laitteen varteen, kunnes kuulet lukituskielekkeen napsahduksen.



## Erityisominaisuudet

### Easy Touch Digital Controls

Sormenpäillä käytettävät virransäätimet sijaitsevat kahvan etupuolella. Asetukset:

**(HI) - paljon höyryä** Käytä kestäville lattioille ja pinttyneeseen liikaan. Kytke höyry päälle painamalla kerran. Kytke höyry pois päältä painamalla uudelleen. Voidaan käyttää samanaikaisesti imuritoiminnon aikana tai erikseen pelkkänä höyrymoppina.

**(LO) - vähän höyryä** Käytä aroille lattiamateriaaleille ja kevyeen päivittäiseen puhdistukseen. Kytke höyry päälle napsauttamalla kerran. Kytke höyry pois päältä painamalla uudelleen. Voidaan käyttää samanaikaisesti imuritoiminnon aikana tai erikseen pelkkänä höyrymoppina.

**HUOMAUTUS: Höyryasetus on valittava ensin. Aloita sitten höyryttäminen painamalla kahvassa olevaa kytkintä.**

**(VAC) - Imuri** Virtakytkin. Voidaan käyttää samanaikaisesti joko höyrytoiminnon kanssa tai erikseen pelkkänä varsi-imurina.

**HUOMAUTUS: Kaikkia asetuksia voidaan käyttää yksittäin, ja kumpaakin höyryasetusta voidaan käyttää samanaikaisesti imuriasetuksen kanssa.**

### Mikrokuituiset moppityynyt

Uudelleenkäytettävät mikrokuitumoppityynyt ovat konepestäviä, ja ne sopivat lähes kaikille koville lattiapinnoille. Valkoinen mikrokuitutyyny sopii parhaiten päivittäiseen käyttöön aroille lattiamateriaaleille, kuten vedenpitäväksi käsitellyille kovapuu- ja laminaattilattioille. Harmaavalkoraitainen tyyny soveltuu erittäin likaisten lattioiden ja pinttyneen lian puhdistukseen.

## VAROITUS

Älä kytke puhdistuslaitetta verkkovirtaan, ennen kuin olet tutustunut kaikkiin ohjeisiin ja käyttötapoihin.

## VAROITUS

Käytä Vac & Steam™ -laitetta kovapuulattioilla erittäin varovaisesti. Liian pitkäaikainen höyryn käyttö samalla alueella lisää puulattian pintakäsittelyn vaurioitumisvaaraa. Testaa höyrymopin käyttöä huomaamattomalla alueella ennen suuremman alueen puhdistamista. Höyrymoppi tuottaa kuumaa höyryä, joten liikuta laitetta jatkuvasti, kun painat höyrykytkintä. Kytkintä ei tarvitse painaa koko ajan. Puulattian pintakäsittely kuluu ja on aiempaa alttiimpi höyryn aiheuttamille vaurioille, jos lattialla kuljetaan säännöllisesti ja siihen kohdistuu suoraa auringonvaloa. Kysy neuvoa puulattiasi käsittelyn ja hoidon asiantuntijalta ennen lattian puhdistamista höyrymopilla.

## VAROITUS

Laitte ei imuroi värikyntiä, marmorikuulia eikä muita isoja esineitä.

## Vihje

» Älä yritä käyttää kovien lattiapintojen puhdistinta höyryasetuksella, jos säiliössä ei ole vettä. Voit kuulla nakuttavan äänen, joka ilmaisee, että säiliössä ei ole vettä.

## VAROITUS

Muista ottaa imurilita pois käytöstä, jos lattialla on nestettä.

# Toiminnot

## Valmistautuminen

Moppityyny on voitu kiinnittää laitteen pohjassa olevaan moppityynyn levyyn valmiiksi. Jos moppityynyä ei ole kiinnitetty, katso vaihe 1 alla.

### Ota mikrokuitumoppityyny käyttöön seuraavien vaiheiden mukaisesti:

#### 1. Kiinnitä moppityyny.

- Polkaise moppityynyn pohjalevyn jalkavipua ja nosta laite levyn päältä.
- Joidenkin laitteiden mukana toimitetaan raikastavia tuoksukiekkokkoja. Lisää raikastava kiekko moppityynyn verkkotaskuun. Voit käyttää koko kiekon, jos haluat raikkaan tuoksun tai vain puolikkaan, jolloin tuoksu on miedompä.
- Kiedo moppityyny levyn pohjan ympärille ja varmista, että harmaa tikkaus on edessä ja pikalukitus takana.
- Laita moppityynyn pohjalevy takaisin lattialle ja aseta laite sen päälle. Pohjalevy napsahtaa paikalleen.

#### 2. Täytä vesisäiliö.

- Avaa laitteen takana oleva vesisäiliön täyttöaukko ja täytä vesisäiliö mukana toimitetulla vesiastialla. Älä lisää vettä liikaa, jotta vettä ei läiky säiliöstä. Laite toimii parhaiten, jos vesi on huoneenlämpöistä.
- Sulje täyttöaukko.
- Vesisäiliöön mahtuu 384 ml vettä, mikä riittää noin 15 minuutiksi riippuen puhdistukseen käytettävän höyryn määrästä.

3. Vedä ja kieputa Quick Release -johtoa myötöpäivään, jolloin virtajohto kelautuu kokonaan auki. Liitä pistoke pistorasiaan sivun 57 Tärkeitä turvallisuusohjeita -osion mukaisesti.

**HUOMAUTUS: Pumpusta voi kuulua nakuttavaa ääntä Vac & Steam™ -laitteen ensimmäisen käyttökerran aikana tai heti vesisäiliön täyttämisen jälkeen. Se on normaalia ja voi kestää jopa 30 sekuntia.**

## Vihje

» Suosittelemme tislattun veden käyttöä koviin lattiapintojen puhdistimen käyttöön pidentämiseksi.

## Mikrokuitumoppityyny

1a.



1b.

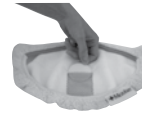

1c.



2.



## VAROITUS

Älä käytä laitetta, jos suodattimet ovat kosteita tai märkiä tai jos kaikki suodattimet eivät ole paikoillaan.



## VAROITUS

Pohjaosan värilliset levyt voivat kuumentua höyrymopin käytön aikana. Älä koske kuumiin levyihin.



## VAROITUS

Älä koskaan laita kalkinpoisto-, alkoholi- tai liuotainaineita höyrypuhdistimeen, koska ne voivat vaurioittaa laitetta tai vaarantaa käyttöturvallisuuden.

# Toiminnot

## Kovien lattiapintojen puhdistus imurilla ja höyrymopilla

Kovien lattiapintojen puhdistinta voidaan käyttää varsi-imurina ja höyrymoppina joko samanaikaisesti tai erikseen. Saat parhaimman tuloksen ja säästät aikaa puhdistamalla lattian pölystä ja pienistä roskista tehokkaalla imurilla höyrymopin käytön yhteydessä.

Kovien lattiapintojen puhdistin on tarkoitettu kovapintaisille lattioille, joita ovat esimerkiksi keraamiset laatat, vinyyli, marmori, kivi ja vedenpitäviksi käsitellyt kovapuulattiat. Puhdistimen käyttö vahatuilla ja tietyillä vahaamattomilla lattioilla voi heikentää kiiltoa. Kovien lattiapintojen puhdistin ei sovellu puulattioille, joita ei ole käsitelty vedenpitäviksi. Varmista paras tulos testaamalla laitetta ensin pienellä huomaamattomalla alueella ja tarkista lattiavalmistajan antamat hoito-ohjeet.

**1.** Täytä vesisäiliö. Kytke laitteen pistoke pistorasiaan ja anna laitteen lämmetä 30 sekuntia. Valitse höyryn määrä lattian puhdistukseen: **HI** (kestävät lattiat tai pinttynyt lika) tai **LO** (arat lattiamateriaalit tai päivittäinen puhdistus).

**2.** Paina kahvan alapuolella olevaa höyrykytkintä, kun haluat käyttää höyryä.

**3.** Paina **VAC**-kytkin alas, kun haluat käynnistää sykloni-imurin.

**4.** Aloita puhdistus liikuttamalla laitetta hitaasti lattiapinnalla ja paina samalla kahvan alapuolella sijaitsevaa höyrykytkintä. Lattian pintaan muodostuu normaalisti kosteutta, kun laitteen höyrytilaa käytetään.

**5.** Kun kovien lattiapintojen puhdistin lakkaa tuottamasta höyryä, kytke laite pois päältä (sekä höyrymoppi- että imuritoiminnot) ja irrota pistoke pistorasiasta. Avaa vesisäiliön täyttöaukko ja lisää säiliöön vettä vesiasiialla. Laite toimii parhaiten, jos vesi on huoneenlämpöistä. Sulje täyttöaukko, käynnistä laite uudestaan ja jatka puhdistusta.

**HUOMAUTUS: Voit varmistaa lattia-alueen puhdistumisen käyttämällä mikrokuutiinatyynyjä ja kuljettamalla höyrymoppia hitaasti ja tasaisesti alueella edestakaisin vähintään kolme kertaa jatkuvalla höyryllä. Saat parhaan lopputuloksen poistamalla ja pesemällä tyynyn käytön jälkeen.**

## VAROITUS

Vähennä sähköiskun vaaraa kytkemällä virta pois (OFF-asentoon) ja irrottamalla laite polarisoidusta pistorasiasta ennen huoltoa tai vianmääritystä.

1.



2.



# Huolto ja hoito

## Kaikkien moppityynyjen poistaminen

1. Irrota puhdistimen pistoke pistorasiasta.
2. Polkaise moppityynyn pohjalevyn jalkavipua ja nosta laite levyn päältä.
3. Irrota mopin tyyny mopista varovasti Quick Release -salvan avulla. Mopin tyyny ja pohjalevy voivat olla kuumia.
4. Laita moppityynyn pohjalevy takaisin lattialle ja aseta laite sen päälle. Pohjalevy napsahtaa paikalleen.
5. Mikrokuitumoppityyny voidaan pestä pesukoneessa lämpimällä vedellä. Käytä ainoastaan nestemäistä pesuainetta. Älä käytä huuhtelu- tai valkaisuaineita. Saat parhaan tuloksen antamalla tyynyn kuivua vapaasti ilmassa.

## Likasäiliön tyhjennys

Likasäiliö on tyhjennettävä, kun säiliö täyttyy säiliön reunassa näkyvään merkkiviivaan ("Full") asti.

1. Irrota puhdistimen pistoke pistorasiasta.
2. Poista helposti tyhjennettävä likasäiliö laitteesta siirtämällä laitteen edessä olevaa lukituspainiketta vasemmalle.
3. Likasäiliössä on sisäänrakennettu Drop-IT-järjestelmä, joka helpottaa säiliön tyhjennystä.
  - a. Tartu likasäiliön päälle kiinnitetyn imurin suodattimen keskellä olevaan värilliseen sauvaan.
  - b. Vedä sauva ylös ja lukitse se paikalleen kääntämällä myötäpäivään.
  - c. Työnnä vipua alas, jotta säiliöön juuttunut lika poistuu.
  - d. Kun olet valmis, kierrä sauvaa vastapäivään ja työnnä se alas, kunnes sauva palaa alkuperäiseen asentoonsa.
4. Aseta helposti tyhjennettävä likasäiliö takaisin imuriin ja paina lukkopainiketta oikealle, kunnes se on laitteen etuosan keskellä.

**HUOMAUTUS: Likasäiliö voidaan pestä lämpimällä vedellä ja miedolla pesuaineella. Varmista, että säiliö on täysin kuiva, ennen kuin se laitetaan takaisin paikalleen.**

## VAROITUS

Vähennä sähköiskun vaaraa kytkemällä virta pois (OFF-asentoon) ja irrottamalla laite polarisoidusta pistorasiasta ennen huoltoa tai vianmääritystä.

## HUOMIO

Puhdistimen säilyttäminen pystyasennossa märän mopin ollessa kiinnitettynä voi aiheuttaa lattiaan valkoisia jälkiä. Poista valkoiset jäljet puhdistamalla alue viinietikalla.

2.



2.



3.



3b.



3c.



# Huolto ja hoito

## Imurin suodattimen puhdistus ja vaihto

Suodattimen on oltava puhdas, jotta laitteen suorituskyky olisi mahdollisimman hyvä. Kun suodatin puhdistetaan jokaisen käyttökerran jälkeen, imuri toimii huipputehokkaasti.

### Suodattimen puhdistus:

1. Kytke virta pois päältä ja irrota laitteen pistoke pistorasiasta.
2. Irrota likasäiliö laitteesta yllä kuvatulla tavalla.
3. Irrota suodatin ja kopauta sitä napakasti jäteastian sisäreunaan, jotta näkyvä lika irtoaa.
4. Laita suodatin takaisin likasäiliöön ja aseta likasäiliö laitteeseen. Lukitse vipu työntämällä oikealle.

### HUOMAUTUS:

Raskaan käytön jälkeen voit pestä laskostetun suodattimen varovasti käsin.

## Lämpösuoja

Imurissa on sisäinen lämpösuoja, joka suojaa laitetta ylikuumentumiselta. Kun lämpösuoja aktivoituu, imurin moottori pysähtyy. Toimi seuraavasti:

1. Kytke puhdistimen virta pois päältä ja irrota pistoke pistorasiasta.
2. Tyhjennä likasäiliö ja tarkista, onko suodattimiin tai ilmakehiin kertynyt likaa.
3. Lämpösuoja siirtyy alkutilaan automaattisesti noin kahden tunnin kuluttua. Jos lämpösuoja ei siirry alkutilaan, käy verkkosivustolla.

## Vedensuodattimen vaihto

Suosittellemme, että laitteessa käytetään vain tislattua vettä. Tarkista vedensuodatin säännöllisesti. Vaihda vedensuodatin, kun vihreät rakeet ovat muuttuneet sinisiksi.

Jos suodatinta ei vaihdeta ajoissa, lämmittimeen voi kertyä kalsiumia, mikä aiheuttaa vaurioita ja heikentää suorituskykyä.

### Suodattimen vaihto:

1. Tartu suodattimen sivuilla oleviin pidikkeisiin ja vedä suodatin pois laitteesta.
2. Paina suodatinta laitteeseen, kunnes se on tiiviisti paikallaan.



## VAROITUS

Vähennä sähköiskun vaaraa kytkemällä laitteen virta pois päältä ja irrottamalla laitteen suuntaispistoke sähköpistorasiasta ennen huoltoa tai vianmääritystä.

2.



## VAROITUS

Vähennä sähköiskun vaaraa kytkemällä virta pois (OFF-asentoon) ja irrottamalla laite polarisoidusta pistorasiasta ennen huoltoa tai vianmääritystä.

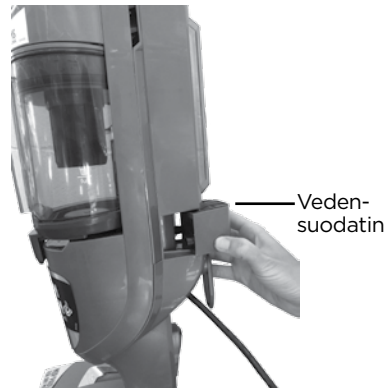



# Huolto ja hoito

## Letkun puhdistus

1. Tartu letkun alapäähän ja vedä alaosa varresta.
2. Erotu letku kahteen osaan.
3. Pese letku ja odota, että se kuivuu.
4. Aseta letku yläpäää kohdakkain laitteen letkuaukon urien kanssa.
5. Kierrä letkua siten, että alaosa kiinnittyy laitteeseen.
6. Varmista, että letku kiinnittyy laitteeseen tiukasti.



## VAROITUS

Vähennä sähköiskun vaaraa kytkemällä virta pois (OFF-asentoon) ja irrottamalla laite polarisoidusta pistorasiasta ennen huoltoa tai vianmääritystä.

1.



3.



5.

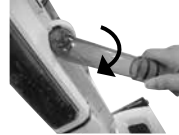

6.



## Laitteen suulakkeen puhdistus

1. Puhdista suulake ja harjakset painamalla nivelkohdan takana olevaa vapautuspainiketta ja vetämällä suulake irti laitteesta.
2. Pese suulakkeen alapuoli ja harjakset kylmällä vedellä.
3. Tarkista, onko höyrystin tukoksia. Puhdista höyrystin vedellä.

**HUOMAUTUS: Varmista, että suulake ja harjakset ovat kuivia, ennen kuin ne kiinnitetään laitteeseen.**

4. Suulakkeen kiinnitys takaisin laitteeseen: Aseta suulake lattialle. Paina laite suulakkeeseen ja varmista, että kuulet napsahduksen, kun suulake kiinnittyy kunnolla paikalleen.

2.



# Kuluttajatakuu

Tämä takuu on voimassa vain USA:n ja Kanadan ulkopuolella. Takuun antaa BISSELL International Trading Company BV ("BISSELL").

Takuun antaa BISSELL. Se antaa sinulle tietyt oikeudet. Se tarjotaan sinulle lisäetuna lain antamien oikeuksien lisäksi. Sinulla on myös muita laillisia oikeuksia, jotka vaihtelevat maakohtaisesti. Saat lisätietoja laillisista oikeuksista ja oikeuskeinoista ottamalla yhteyttä paikalliseen kuluttajaneuvontapalveluun. Mikään tämän takuun osa ei korvaa tai vähennä lain sinulle antamia oikeuksia tai oikeuskeinoja. Jos tarvitset lisää tätä takuuta koskevia ohjeita tai sinulla on kysymyksiä siitä, mitä se kattaa, ota yhteyttä BISSELLin asiakaspalveluun tai paikalliseen jakelijaan.

Tämä takuu annetaan tämän tuotteen alkuperäiselle ostajalle, eikä sitä voi siirtää. Sinun täytyy todistaa ostopäivämäärä, kun haluat esittää tämän takuun nojalla tuotevaatteen.

## Rajoitettu kahden vuoden takuu alkuperäisestä ostopäivästä

Kuvattuja \*POIKKEUKSIA lukuun ottamatta BISSELL korjaa tai vaihtaa laitteen uuteen maksutta (joko uusien tai uusiotuotettujen osien tai tuotteiden avulla) oman harkintansa mukaan, mikäli laitteessa ilmenee vikoja tai puutteita.

BISSELL suosittelee, että alkuperäinen pakkkaus ja todistus ostopäivämäärästä säilytetään takuun keston ajan siltä varalta, että sen aikana halutaan tehdä takuun mukainen vaatimus. Alkuperäisen pakkauksen säilyttämisestä on hyötävä, jos laite pitää pakata ja kuljettaa uudelleen, mutta se ei ole takuun ehto.

Jos BISSELL vaihtaa tuotteesi tämän takuun mukaisesti, korvaava tuote kuuluu takuun piiriin sen jäljellä olevan ajan (laskettuna alkuperäisestä ostopäivämäärästä). Tämän takuun voimassaoloaikaa ei pidennetä riippumatta siitä, korjataanko tai vaihdetaanko tuotteesi.

### \*TAKUUN EHTOJEN POIKKEUKSET JA RAJOITUKSET

Tämä takuu koskee tuotteita, jotka ovat henkilökohtaisessa kotitalouskäytössä, eivät kaupallisessa tai vuokrakäytössä. Kuluvat osat, kuten suodattimet, hihnat ja moppityrmyt, jotka käyttäjän täytyy ajoittain korjata tai huoltaa, eivät kuulu takuun piiriin.

Tämä takuu ei koske mitään vikaa, joka johtuu tavallisesta kulumisesta. Takuu ei kata vauriota tai toimimattomuutta, jonka käyttäjä tai mikä tahansa kolmas osapuoli on aiheuttanut, olkoon kyseessä sitten onnettomuus, huolimattomuus, väärinkäyttö, laiminlyönti tai mikä tahansa käyttö, joka ei ole tämän käyttöoppaan mukainen.

Mikä tahansa valtuuttamaton korjaus (tai korjausyritys) voi mitätöidä tämän takuun riippumatta siitä, onko vaurion aiheuttanut tällainen korjaus / sen yritys.

Tuotteen arvokilven irrottaminen, sabotointi tai tekeminen lukukelvottomaksi mitätöi tämän takuun.

JÄLJEMPÄNÄ ASETETUIN EDELLYTYKSIN BISSELL JA SEN JÄLLEENMYyjÄT EIVÄT OLE VASTUUSSA MISTÄÄN TUOTTEEN KÄYTTÖÖN LIITYVÄSTÄ MENETYKSESTÄ TAI VAHINGOSTA, JOTA EI VOIDA ENNAKOIDA TAI JOKA ON SATUNNAINEN TAI VÄLILLINEN, MUKAAN LUKIEN MUUN MUASSA TULOJEN MENETYS, LIIKETOIMINNAN MENETYS, LIIKETOIMINNAN KESKEYTYMINEN, MAHDOLLISUUDEN MENETTÄMINEN, AHDINKO, HÄIRIÖ TAI PETTYMYS. MUUTEN KUIN ALLA ON KUVATTU, BISSELLIN VASTUUVOLLISUUS EI YLITÄ TUOTTEEN OSTOHINTAA.

BISSELL EI SULJE POIS EIKÄ RAJOITA VASTUUTAAN LIITTYEN (A) KUOLEMAAN TAI HENKILÖVAMMAAN, JONKA SYYNÄ ON BISSELLIN HENKILÖSTÖN, EDUSTAJIEN TAI ALIHANKKIJOIDEN HUOLIMATTOMUUS, (B) PETOKSEEN TAI VALHEELLISEEN HARHAAN JOHTAMISEEN (C) TAI MUIHIN SEIKKoihin, JOITA EI LAIN MUKAAN VOIDA SULKEA POIS TAI RAJOITAA.

## Asiakaspalvelu

**Jos BISSELL-tuotteesi tarvitsee huoltoa tai haluat tehdä rajoitetun takuun piiriin kuuluvan vaatimuksen, ota meihin yhteyttä:**

### Verkkosivusto:

[www.BISSELL.com](http://www.BISSELL.com)

### Sähköpostiosoite:

[Customers.Bitco@bissell.com](mailto:Customers.Bitco@bissell.com)

### Postiosoite:

BISSELL International Trading Company B.V.  
Stadhouderskade 55  
1072 AB Amsterdam  
Alankomaat

## Vieraile BISSELLin verkkosivuilla: [www.BISSELL.com](http://www.BISSELL.com)

Kun otat yhteyttä BISSELLiin, pidä laitteen mallinumero valmiina.

Kirjoita mallinumero muistiin: \_\_\_\_\_ Kirjoita ostopäivämäärä muistiin: \_\_\_\_\_

**HUOMAUTUS: Säilytä alkuperäinen ostokuitti. Sen avulla voit todistaa ostopäivämäärän takuuvaatimuksen yhteydessä. Katso takuun tiedoista lisätietoja.**



©2016 BISSELL Homecare, Inc  
Grand Rapids, Michigan  
Kaikki oikeudet pidätetään. Painettu Kiinassa  
Osanumero 160-9926 12/16 RevC  
Käy verkkosivustossamme [www.BISSELL.com](http://www.BISSELL.com)

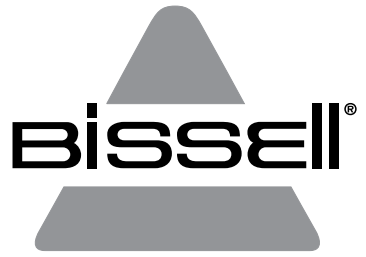

VAC & STEAM™

1977N

# INSTRUCTIONS DE SÉCURITÉ IMPORTANTES

## LISEZ ATTENTIVEMENT TOUTES LES INSTRUCTIONS AVANT D'UTILISER VOTRE APPAREIL.

Lors de l'utilisation de tout appareil électrique, des précautions élémentaires doivent être respectées, notamment les suivantes :

### **AVERTISSEMENT**

#### **POUR RÉDUIRE LE RISQUE D'INCENDIE, D'ÉLECTROCUTION OU DE BLESSURES :**

- » Cet appareil peut être utilisé par des enfants à partir de huit ans et des personnes aux capacités physiques, sensorielles ou mentales réduites, ou par des personnes peu expérimentées, à condition qu'elles aient reçu les instructions adéquates ou qu'elles soient surveillées pendant l'utilisation de l'appareil, et qu'elles en comprennent les dangers potentiels. Le nettoyage et les opérations de maintenance incombant à l'utilisateur ne doivent pas être effectués par des enfants sans supervision.
  - » Les enfants doivent être surveillés afin de s'assurer qu'ils ne jouent pas avec l'appareil.
  - » Si le cordon d'alimentation est endommagé, il doit être remplacé par le fabricant, par un agent du service d'entretien ou toute autre personne qualifiée afin d'éviter tout danger.
  - » Tenez les cheveux, les vêtements amples, les doigts et toute autre partie du corps à l'écart des ouvertures et des pièces en mouvement de l'appareil et de ses accessoires.
    - » Ne laissez pas l'appareil branché sans surveillance.
    - » Débranchez l'appareil de la prise électrique lorsqu'il n'est pas utilisé ou pour procéder à son entretien.
    - » Ne laissez pas l'appareil être utilisé comme un jouet.
    - » Utilisez l'appareil uniquement conformément aux instructions du présent manuel.
    - » Utilisez uniquement l'appareil avec les accessoires recommandés par le fabricant.
    - » N'utilisez pas l'appareil si le câble ou la fiche sont endommagés.
    - » N'immergez pas l'appareil dans l'eau ou dans tout autre liquide.
    - » Si l'appareil ne fonctionne pas normalement, s'il est tombé, endommagé, s'il a été laissé à l'extérieur ou immergé, n'essayez pas de le mettre en marche ; retournez-le à un centre de service.
    - » Ne tirez pas sur le câble, ne transportez pas l'appareil par son câble, n'utilisez jamais le câble comme une poignée ; ne coinciez pas le câble dans une porte et ne tirez pas sur le câble s'il appuie sur un angle vif.
    - » Ne passez pas l'appareil sur son câble.
    - » Tenez le câble éloigné des surfaces chaudes.
    - » Ne débranchez pas l'appareil en tirant sur son câble.
    - » Pour le débrancher, tenez fermement la fiche, et non le câble.
- » Ne manipulez pas la prise ou l'appareil avec des mains mouillées.
  - » Ne glissez aucun objet dans les ouvertures.
  - » N'utilisez pas l'appareil si l'une des ouvertures est obstruée ; nettoyez la poussière, les peluches, les cheveux ou tout autre matériau susceptible d'obstruer le flux d'air.
  - » Placez tous les boutons en position arrêt avant de débrancher l'appareil.
  - » Soyez particulièrement attentif lors du nettoyage d'escaliers.
  - » N'utilisez pas l'appareil pour aspirer des liquides inflammables ou combustibles, comme des dérivés pétroliers ; n'utilisez pas l'appareil dans des zones où de tels produits peuvent être présents.
  - » N'utilisez pas l'appareil pour aspirer des produits toxiques (eau de Javel, ammoniaque, déboucheur de canalisations, etc.).
  - » N'utilisez pas l'appareil dans un espace confiné contenant des vapeurs de peinture à base d'huile, de diluants, de substances antimites, des poussières inflammables ou toute autre vapeur explosive ou toxique.
  - » N'utilisez pas l'appareil pour aspirer des objets durs ou tranchants comme des débris de verre, des clous, des vis, ou encore des pièces de monnaie.
  - » Utilisez l'appareil uniquement à l'intérieur, sur des surfaces sèches.
  - » Maintenez l'appareil sur une surface plane.
  - » N'utilisez pas l'appareil pour aspirer des produits provoquant des flammes ou de la fumée, tels qu'une cigarette, une allumette ou des cendres chaudes.
  - » N'utilisez pas l'appareil lorsqu'il n'est pas équipé d'un filtre ou d'un sac à poussière.
  - » N'utilisez pas l'appareil à l'extérieur ou sur des surfaces humides.
  - » Cet appareil est équipé d'une double isolation. Utilisez uniquement des pièces de rechange identiques.
  - » Ne laissez pas l'appareil en marche à la même place si la poignée n'est pas en position complètement verticale.
  - » L'appareil ne doit pas être utilisé s'il est tombé, s'il présente des signes visibles de détérioration ou s'il fuit.
  - » Tenez l'appareil hors de portée des enfants lorsqu'il est sous tension ou en phase de refroidissement.
  - » Le pied de l'appareil peut devenir brûlant en cours d'utilisation.
  - » Ne dirigez pas la vapeur vers des personnes, des animaux ou des équipements contenant des composants électriques.
  - » N'utilisez pas l'appareil sur du cuir, des meubles ou des sols cirés, des tissus synthétiques, du velours ou d'autres matériaux fragiles sensibles à la vapeur.

### **AVERTISSEMENT**

**UTILISEZ TOUJOURS UNE PRISE ÉLECTRIQUE CORRECTEMENT RELIÉE À LA TERRE.**

### **AVERTISSEMENT**

**NE DIRIGEZ PAS LE LIQUIDE OU LA VAPEUR VERS DES ÉQUIPEMENTS CONTENANT DES COMPOSANTS ÉLECTRIQUES.**

### **AVERTISSEMENT**

**LES SURFACES DE L'APPAREIL PEUVENT ÊTRE BRÛLANTES. ÉVITEZ TOUT CONTACT AVEC CES SURFACES.**



**CE SYMBOLE SIGNIFIE AVERTISSEMENT : RISQUE DE BRÛLURE**

# CONSERVEZ CES INSTRUCTIONS

**FONCTIONNE UNIQUEMENT SUR UNE PRISE 220-240 V CA 50-60 HZ.**

Ce modèle est destiné exclusivement à une utilisation domestique.

# Merci d'avoir acheté un nettoyeur BISSELL pour sols durs

Nous sommes ravis que vous ayez acheté un nettoyeur BISSELL pour sols durs. La conception et la fabrication de ce système de nettoyeur ménager complet haute technologie résultent de notre longue expérience dans le domaine de l'entretien des sols.

Gage de sa qualité, votre nettoyeur BISSELL pour sols durs est assorti d'une garantie limitée de deux ans. Vous bénéficiez également des compétences et du dévouement de notre service client, qui vous apportera une aide rapide en cas de problème.

Mon arrière-grand-père a inventé le balai mécanique en 1876. BISSELL est aujourd'hui l'un des leaders mondiaux de la conception, de la fabrication et de l'entretien de produits d'entretien ménagers de haute qualité, comme votre nettoyeur BISSELL pour sols durs.

Toute l'équipe de BISSELL vous renouvelle ses remerciements pour votre achat.

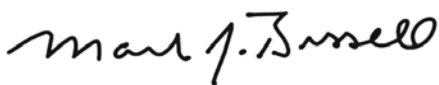

Mark J. Bissell  
Président Directeur Général

Instructions de sécurité . . . . .	68
Aperçu du produit . . . . .	70
Montage . . . . .	71
Fonctionnement . . . . .	72-73
Entretien . . . . .	74-76
Garantie . . . . .	77
Service client . . . . .	77

# Aperçu du produit

- 1 Bouton vapeur
- 2 Easy Touch Digital Controls (commandes tactiles numériques) – Vapeur LO/HI (faible/forte) et aspirateur On/Off
- 3 Attache cordon
- 4 Poignée
- 5 Réservoir d'eau amovible
- 6 Cordon d'alimentation 7,6 m
- 7 Réservoir d'eau à remplissage facile
- 8 Filtre d'aspirateur
- 9 Système Drop-IT
- 10 Bac à poussière à vidage par le bas
- 11 Lingettes en microfibres
- 12 Quick Release Pad Tray
- 13 Filtre à eau
- 14 Disque parfumé
- 15 Suceur

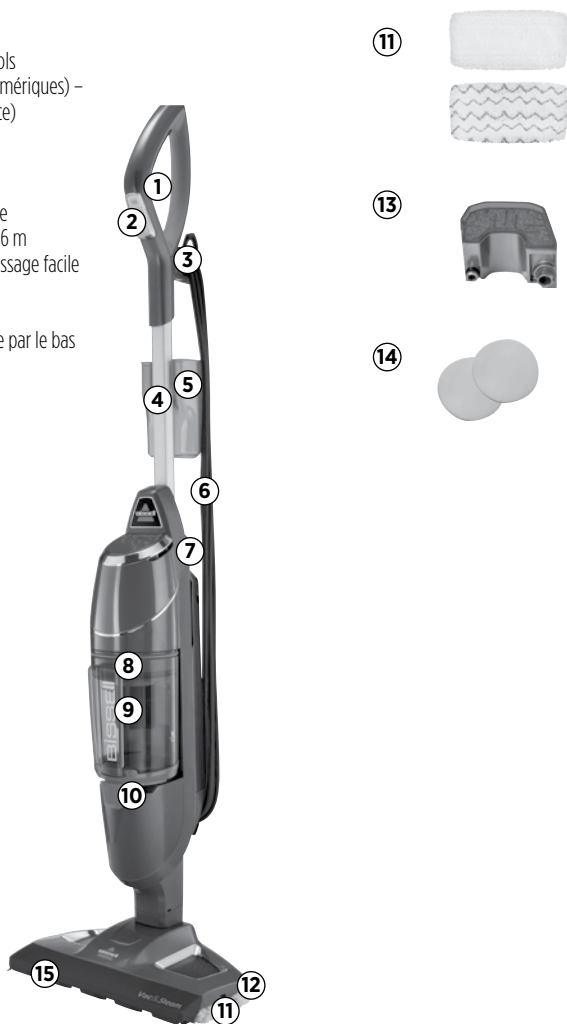

## AVERTISSEMENT

Les films en plastique peuvent être dangereux. Pour éviter tout risque de suffocation, tenez-les hors de portée des enfants.

## AVERTISSEMENT

Ne branchez pas votre nettoyeur pour sols durs avant de bien connaître les instructions et les procédures d'utilisation.

## AVERTISSEMENT

Pour réduire le risque d'électrocution, éteignez l'appareil et débranchez-le du secteur avant de procéder à toute opération d'entretien.

# Montage

Votre nettoyeur pour sols durs se monte et se démonte rapidement et facilement, sans aucun outil.

## Montage de votre nettoyeur Vac & Steam™

Insérez le corps dans le pied jusqu'à entendre le clic de la languette de verrouillage. Insérez la poignée dans le corps de l'appareil jusqu'à entendre le clic de la languette de verrouillage.



## Caractéristiques spéciales

### Easy Touch Digital Controls (commandes tactiles numériques)

Les commandes tactiles sont situées à l'avant de la poignée. Les réglages sont les suivants :

**(HI) - Vapeur forte** Utilisez ce réglage pour les sols résistants ou la saleté incrustée. Pour activer la vapeur, appuyez une fois. Appuyez une deuxième fois pour la désactiver. Ce réglage peut être utilisé simultanément avec la fonction aspirateur ou séparément comme un simple nettoyeur vapeur.

**(LO) - Vapeur faible** Utilisez ce réglage pour les sols délicats ou pour le nettoyage quotidien. Pour activer la vapeur appuyez une fois. Appuyez une deuxième fois pour la désactiver. Ce réglage peut être utilisé simultanément avec la fonction aspirateur ou séparément comme un simple nettoyeur vapeur.

**REMARQUE : vous devez d'abord sélectionner la puissance de la vapeur avant d'appuyer sur la gâchette pour produire de la vapeur.**

**(VAC) - Aspirateur** bouton On/Off (marche/arrêt). Ce réglage peut être utilisé simultanément avec la fonction vapeur ou séparément comme un simple aspirateur balai.

**REMARQUE : Il est possible d'utiliser tous les réglages seuls ou d'utiliser le réglage « vapeur » en même temps que le réglage « aspirateur ».**

### Lingettes en microfibras

Les lingettes réutilisables en microfibras sont adaptées à pratiquement tous les types de sols durs. La lingette en microfibras blanche est idéale pour le nettoyage quotidien des sols délicats comme les parquets vernis et les stratifiés. Les lingettes rayées grises et blanches sont parfaites pour le brossage des sols très sales ou le nettoyage des taches difficiles.

### **AVERTISSEMENT**

Ne branchez pas votre nettoyeur pour sols durs avant de bien connaître les instructions et les procédures d'utilisation.

### **AVERTISSEMENT**

Soyez extrêmement prudent lorsque vous utilisez votre nettoyeur Vac & Steam™ sur les parquets. Une application prolongée de vapeur sur une zone particulière risque d'endommager le traitement de surface des planchers en bois. Testez le nettoyeur vapeur sur une zone peu visible avant de l'utiliser sur une grande surface. Le nettoyeur vapeur peut générer de la vapeur brûlante. Il convient donc de le déplacer en permanence lorsque vous appuyez sur la gâchette. Il n'est pas nécessaire d'appuyer en permanence sur la gâchette. Le passage régulier et les rayons directs du soleil endommagent les traitements de surface des planchers en bois, les rendant plus fragiles à la vapeur. Vérifiez le traitement de votre parquet et consultez un spécialiste avant d'utiliser le nettoyeur vapeur.

### **AVERTISSEMENT**

L'appareil n'aspirera pas les crayons, les billes et autres gros objets.

## Conseil

» N'essayez pas d'utiliser votre nettoyeur pour sols durs avec le réglage « vapeur » sans eau dans le réservoir. Des claquements indiqueraient alors l'absence d'eau.

### **AVERTISSEMENT**

Veillez à ce que le mode aspirateur soit désactivé en présence de liquide sur le sol.

# Fonctionnement

## Préparation

Il est possible que la lingette soit déjà fixée à son support au pied de l'appareil. Dans le cas contraire, veuillez suivre l'étape 1 ci-dessous.

**Pour les lingettes en microfibres, veuillez suivre les étapes ci-dessous :**

### 1. Fixez la lingette.

- a. Appuyez sur la pédale du support de lingette et retirez l'appareil du support en le soulevant.
- b. Certains appareils peuvent être fournis avec des disques rafraîchissants. Ajoutez le disque rafraîchissant dans le filet de la lingette. Utilisez un disque entier pour obtenir une senteur rafraîchissante ou coupez-le en deux pour un parfum plus léger.
- c. Enroulez la lingette autour de la base du support, en vous assurant que la couture grise se trouve à l'avant et que la languette de dégagement rapide se trouve à l'arrière.
- d. Remplacez le support lingette au sol et repositionnez l'appareil dessus. Il s'enclenchera avec un clic.

### 2. Remplissez le réservoir d'eau.

- a. À l'arrière de l'appareil, ouvrez l'ouverture à remplissage facile du réservoir d'eau et utilisez le godet à eau fourni pour remplir d'eau le réservoir d'eau. Ne le remplissez pas trop car l'eau pourrait déborder du réservoir. Pour un meilleur résultat, l'eau doit être à température ambiante.
- b. Fermez l'ouverture à remplissage facile.
- c. Le réservoir d'eau contient 384 ml et durera environ 15 minutes en fonction de la quantité de vapeur utilisée pendant le nettoyage.

3. Enclenchez le dispositif Quick Release de libération du cordon pour dérouler entièrement le cordon et branchez-le dans une prise murale comme décrit à la section Instructions de sécurité importantes, page 68.

**REMARQUE : lors de la première utilisation de votre nettoyeur Vac & Steam™ ou après avoir rempli le réservoir, la pompe peut émettre un « claquement ». Ce bruit est normal et peut durer environ 30 secondes.**

## Conseil

» Il est recommandé d'utiliser de l'eau distillée pour prolonger la durée de vie de votre nettoyeur pour sols durs.

## Lingette en microfibres

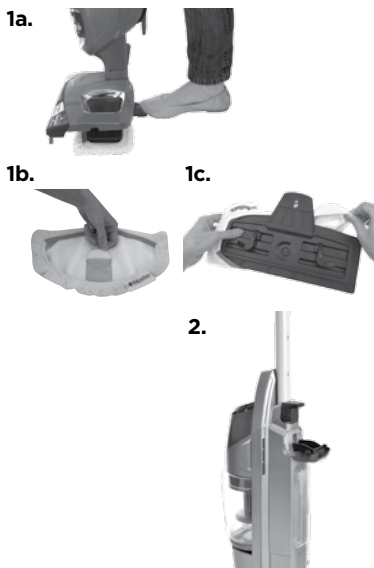

## AVERTISSEMENT

N'utilisez pas l'appareil avec des filtres mouillés ou humides, ou sans que tous les filtres ne soient en place.

## AVERTISSEMENT

Les plaques teintées du pied peuvent devenir brûlante pendant l'utilisation du nettoyeur vapeur. Ne les touchez pas.

## AVERTISSEMENT

Ne versez jamais de détartrant, d'alcool ni de détergent dans le nettoyeur vapeur, car cela risquerait de l'endommager ou de le rendre dangereux lors de son utilisation.



# Fonctionnement

## Utilisation de votre aspirateur et nettoyeur vapeur pour sols durs

Le nettoyeur pour sols durs peut être utilisé à la fois comme un aspirateur balai et comme un nettoyeur vapeur ou uniquement comme l'un ou l'autre. Pour obtenir un meilleur résultat et gagner du temps, utilisez l'aspirateur puissant pour enlever la poussière et les petits débris du sol tout en utilisant le nettoyeur à vapeur.

Votre nettoyeur pour sols durs a été conçu pour le nettoyage des sols durs comme le carrelage, le vinyle, le marbre, la pierre et les parquets vernis. L'utilisation sur sols cirés ou certains sols non cirés peut entraîner une perte de brillance. Le nettoyeur pour sols durs n'est pas destiné à être utilisé sur les parquets non vernis. Pour de meilleurs résultats, testez-le sur une zone peu visible et consultez les instructions d'entretien du fabricant de votre plancher.

1. Remplissez l'appareil avec de l'eau, puis branchez l'appareil et attendez 30 secondes qu'il chauffe. Choisissez la puissance de la vapeur pour nettoyer votre sol :

**HI** (pour les sols résistants ou la saleté incrusté) ou **LO** (pour les sols délicats ou pour le nettoyage quotidien).

2. Appuyez sur le bouton vapeur situé sur le dessous de la poignée pour actionner la vapeur.

3. Appuyez sur le bouton **VAC** pour activer l'aspirateur cyclonique.

4. Commencez à nettoyer en déplaçant lentement l'appareil sur la surface du sol tout en appuyant sur le bouton vapeur sur le dessous de la poignée. L'humidité sur le sol est normale lorsque l'appareil est utilisé en mode vapeur.

5. Lorsque le nettoyeur pour sols durs n'émet plus de vapeur, éteignez l'appareil (la fonction nettoyeur vapeur et la fonction aspirateur) et débranchez-le. Ouvrez l'ouverture à remplissage facile du réservoir d'eau et utilisez le godet à eau pour ajouter de l'eau au réservoir. Pour un meilleur résultat, l'eau doit être à température ambiante. Fermez ensuite l'ouverture à remplissage facile, puis rallumez l'appareil et poursuivez le nettoyage.

**REMARQUE : Pour être assuré de bien désinfecter une zone de votre sol, utilisez les tampons de tissu microfibre et passez lentement et uniformément votre nettoyeur vapeur au moins trois fois sur la zone en maintenant le bouton appuyé. Pour de meilleurs résultats, enlevez le tampon et nettoyez-le après utilisation.**



## AVERTISSEMENT

Pour réduire les risques d'électrocution, éteignez l'appareil et débranchez-le du secteur avant de procéder à toute opération d'entretien ou de dépiége des pannes.

1.



2.



# Entretien

## Retrait des lingettes

1. Débranchez le nettoyeur pour sols durs de la prise murale.
2. Appuyez sur la pédale du support de lingette et retirez l'appareil du support en le soulevant.
3. Retirez délicatement la lingette du support en utilisant la languette Quick Release. La lingette et son support peuvent être brûlants.
4. Remplacez le support lingette au sol et repositionnez l'appareil dessus. Il s'enclenchera avec un clic.
5. La lingette en microfibres peut être lavée en machine, à l'eau chaude. Utilisez uniquement des détergents liquides. N'utilisez pas d'adoucissant ni de javel. Pour de meilleurs résultats, séchez-la à l'air libre.



## AVERTISSEMENT

Pour réduire les risques d'électrocution, éteignez l'appareil et débranchez-le du secteur avant de procéder à toute opération d'entretien ou de dépiége des pannes.

## ATTENTION

Le fait de stocker l'appareil à la verticale avec une lingette humide risque d'entraîner la formation de marques blanches sur le sol. Pour éliminer ces marques blanches, nettoyez la zone avec du vinaigre.

2.



## Vidage du réservoir à poussière

Le réservoir à poussière doit être vidé lorsque la poussière atteint la ligne « plein » figurant sur le côté du réservoir.

1. Débranchez le nettoyeur pour sols durs de la prise murale.
2. Retirez le réservoir à poussière Vidage Facile de l'appareil en poussant le bouton de verrouillage à l'avant de l'appareil vers la gauche.
3. Le réservoir à poussière dispose d'un système Drop-IT intégré pour vider facilement les débris.
  - a. Au milieu du filtre d'aspirateur fixé à la partie supérieure du réservoir à poussière, repérez la tige de couleur.
  - b. Tirez la tige et verrouillez-la en la tournant dans le sens des aiguilles d'une montre.
  - c. Appuyez sur le levier pour éjecter les débris coincés.
  - d. Une fois l'opération terminée, tournez la tige de couleur dans le sens inverse des aiguilles d'une montre et poussez-la vers le bas pour la replacer dans sa position d'origine.
4. Remplacez le réservoir à poussière Vidage Facile sur la base de l'aspirateur et poussez le bouton de verrouillage vers la droite jusqu'à ce qu'il soit en position centrale à l'avant de l'appareil.

2.



3.



3b.



3c.



**REMARQUE : Le réservoir à poussière peut être lavé à l'eau chaude avec un détergeant doux. Assurez-vous qu'il soit entièrement sec avant de le remettre en place.**

# Entretien

## Nettoyage ou remplacement du filtre d'aspirateur

La clé d'une performance optimale est le maintien d'un filtre propre. Le nettoyage du filtre après chaque utilisation permettra à votre aspirateur de fonctionner avec une efficacité optimale.

### Pour nettoyer le filtre :

1. Éteignez et débranchez l'appareil.
2. Retirez le bac à poussière de l'appareil, comme indiqué ci-dessous.
3. Retirez le filtre et tapez sur l'intérieur du bac à poussière pour enlever toute poussière apparente.
4. Replacez le filtre dans le bac à poussière et fixez ce dernier au pied de l'appareil. Faites glisser le levier vers la droite pour verrouiller.

### REMARQUE :

Après une utilisation prolongée, vous pouvez nettoyer le filtre plissé en le lavant doucement à la main.

## Protecteur thermique

Un protecteur thermique interne a été intégré à votre aspirateur pour éviter qu'il surchauffe. Lorsque le protecteur thermique se déclenche, le moteur de l'aspirateur s'arrête. Si cela se produit :

1. Éteignez l'appareil et débranchez-le de la prise murale.
2. Videz le bac à poussière et vérifiez l'état d'encrassement du filtre et des passages d'air.
3. Le protecteur thermique est automatiquement réinitialisé au bout d'environ 2 heures. Si le protecteur thermique ne se réinitialise pas, rendez-vous sur le site internet.

## Remplacement du filtre à eau

Il est recommandé d'utiliser uniquement de l'eau distillée pour remplir votre appareil. Vérifiez régulièrement votre filtre à eau. Lorsque les billes vertes deviennent bleues, changez votre filtre à eau.

Si le filtre n'est pas changé au moment opportun, des dépôts calcaires peuvent s'accumuler sur le radiateur, provoquant des dommages ou une baisse de performances.

### Pour remplacer le filtre :

1. Retirez le filtre de l'appareil en utilisant les prises sur les côtés du filtre.
2. Poussez fermement le filtre dans l'appareil jusqu'à ce qu'il soit aligné.



## AVERTISSEMENT

Pour réduire les risques d'électrocution, éteignez l'appareil et débranchez-le du secteur avant de procéder à toute opération d'entretien ou de dépiستage des pannes.

2.



FR



## AVERTISSEMENT

Pour réduire les risques d'électrocution, éteignez l'appareil et débranchez-le du secteur avant de procéder à toute opération d'entretien ou de dépiستage des pannes.



# Entretien

## Nettoyage du tube du tuyau

1. Saisir l'extrémité inférieure du tuyau, puis tirez la partie inférieure hors du corps.
2. Séparez le tuyau en deux pièces.
3. Nettoyez le tuyau et attendez qu'il sèche.
4. Alignez la partie supérieure du tuyau avec les rainures de l'ouverture du tuyau de l'appareil.
5. Tordez le tuyau vers le bas pour insérer la partie inférieure du tuyau dans l'appareil.
6. Vérifiez que le tuyau soit bien fixé à l'appareil.

## AVERTISSEMENT

Pour réduire les risques d'électrocution, éteignez l'appareil et débranchez-le du secteur avant de procéder à toute opération d'entretien ou de dépiantage des pannes.

1.



3.



5.

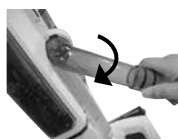

6.



## Nettoyage du pied de l'appareil

1. Pour nettoyer le pied et les poils, appuyez sur le bouton de déverrouillage au dos de l'articulation pivotante et tirez le pied pour le dégager de l'appareil.
2. Lavez la base du pied et les poils à l'eau froide.
3. Vérifiez que la buse vapeur n'est pas obstruée. Faites couler de l'eau sur la buse vapeur pour la nettoyer.

**REMARQUE : Assurez-vous que le pied et les poils soient secs avant de fixer le pied à l'appareil.**

4. Pour refixer le pied à l'appareil : placez le pied au sol, enfoncez l'appareil dans le pied jusqu'à ce qu'un clic audible indique qu'il est correctement fixé.

2.



# Garantie consommateur

La présente Garantie s'applique exclusivement à l'extérieur des États-Unis d'Amérique et du Canada. Elle est consentie par BISSELL International Trading Company BV (« BISSELL »).

La présente Garantie est consentie par BISSELL. Elle vous accorde des droits spécifiques. Elle vous est offerte en plus des droits dont vous jouissez dans le cadre de la législation en vigueur. Vous disposez également d'autres droits dépendant de la législation de votre pays. Pour connaître les droits et les recours dont vous bénéficiez, veuillez contacter votre service client local. Aucune partie de la présente Garantie ne remplace ou ne réduit un quelconque droit ou recours dont vous jouissez. Pour toute instruction supplémentaire concernant la présente Garantie ou pour toute question relative à sa couverture, veuillez contacter le service consommateur de BISSELL ou votre revendeur local.

La présente Garantie est consentie à l'acquéreur initial du produit neuf et n'est pas cessible. Vous devez être en mesure de prouver la date d'achat afin de demander à bénéficier de la présente Garantie.

## Garantie limitée à deux ans à partir de la date d'achat par le premier acquéreur

Sous réserve des \*EXCEPTIONS ET EXCLUSIONS indiquées ci-après, BISSELL s'engage à réparer ou à remplacer (par des composants ou produits neufs ou reconditionnés), à sa discrétion et gratuitement, toute pièce ou produit défectueux ou présentant un dysfonctionnement.

BISSELL recommande de conserver l'emballage original et la preuve d'achat durant la période de garantie au cas où il serait nécessaire de demander à bénéficier de la Garantie pendant ce laps de temps. La conservation de l'emballage original facilitera toute opération de reconditionnement et de transport mais cela n'est pas une condition limitative de la Garantie.

Si votre produit est remplacé par BISSELL dans le cadre de la présente Garantie, le nouveau produit bénéficiera de la même Garantie durant le reste de la période couverte (calculée à partir de la date d'achat originale). La période de la présente Garantie ne sera pas étendue que votre produit soit réparé ou remplacé ou non.

### \*EXCEPTIONS ET EXCLUSIONS DES CONDITIONS DE LA GARANTIE

La présente Garantie s'applique aux produits utilisés pour un usage domestique privé et non pour des usages commerciaux ou pour la location. Les consommables comme les filtres, courroies et patins de nettoyage, qui doivent faire l'objet d'un remplacement ou d'un entretien régulier par l'utilisateur, ne rentrent pas dans le cadre de la présente Garantie.

La présente Garantie ne s'applique pas à tout défaut résultant d'une usure normale. Les dommages ou dysfonctionnements causés par l'utilisateur ou un tiers à la suite d'un accident, d'une négligence, d'un mauvais usage, d'une imprudence ou de tout autre usage non conforme avec le Mode d'emploi ne sont pas couverts par la présente Garantie.

Toute réparation (ou tentative de réparation) peut annuler la présente Garantie indépendamment du fait que les dommages soient causés par cette réparation ou tentative de réparation.

Le retrait ou la modification de l'étiquette des caractéristiques du produit, ou toute action la rendant illisible annulera la présente Garantie.

À L'EXCEPTION DES CONDITIONS EXPOSÉES CI-APRÈS, BISSELL ET SES DISTRIBUTEURS DÉCLINENT TOUTE RESPONSABILITÉ POUR TOUTE PERTE OU PRÉJUDICE IMPRÉVISIBLE OU POUR TOUTE PERTE ACCESSOIRE OU INDIRECTE DE QUELQUE NATURE QUE CE SOIT ASSOCIÉE À L'UTILISATION DE CE PRODUIT, Y COMPRIS, SANS TOUTEFOIS S'Y LIMITER, À LA PERTE DE PROFITS, LA PERTE COMMERCIALE, LA PERTE DE BÉNÉFICES, LA PERTE D'OPPORTUNITÉS, LES DIFFICULTÉS, LES INCONVÉNIENTS OU LA DÉCEPTION. À L'EXCEPTION DES CONDITIONS EXPOSÉES CI-APRÈS, LA RESPONSABILITÉ DE BISSELL NE POURRA EXCÉDER LE PRIX D'ACHAT DU PRODUIT.

BISSELL N'EXCLUT ET NE LIMITE AUCUNEMENT SA RESPONSABILITÉ EN CAS DE (A) DÉCÈS OU BLESSURE ENTRAÎNÉ(E) PAR SA NÉGLIGENCE OU CELLE DE L'UN DE SES EMPLOYÉS, AGENT OU SOUS-TRAITANT ; (B) FRAUDE OU REPRÉSENTATION TROMPEUSE ET FRAUDULEUSE, OU (C) TOUT AUTRE ASPECT NE POUVANT ÊTRE EXCLU OU LIMITÉ PAR LE DROIT.

## Service client

**Si votre produit BISSELL devait nécessiter une prise en charge par nos services, en particulier dans le cadre de notre Garantie limitée, veuillez nous contacter aux coordonnées suivantes :**

### Site Web :

[www.BISSELL.com](http://www.BISSELL.com)

### Contactez-nous par e-mail :

[Customers.Bitco@bissell.com](mailto:Customers.Bitco@bissell.com)

### Écrire à :

BISSELL International Trading Company B.V.  
Stadhouderskade 55  
1072 AB Amsterdam  
Pays-Bas

## Visitez le site Web de BISSELL : [www.BISSELL.com](http://www.BISSELL.com)

Lorsque vous contactez BISSELL, veuillez vous munir du numéro de modèle de votre nettoyeur.

Veuillez enregistrer votre numéro de modèle : \_\_\_\_\_ Veuillez enregistrer votre date d'achat : \_\_\_\_\_

**REMARQUE : Veuillez conserver l'original de votre reçu d'achat. Il constitue la preuve d'achat de votre appareil avec sa date en cas de réclamation dans le cadre de la Garantie. Voir la Garantie pour obtenir plus d'informations.**



©2016 BISSELL Homecare, Inc  
Grand Rapids, Michigan  
Tous droits réservés. Imprimé en Chine  
Référence 160-9926 12/16 Rev C  
Visitez notre site Web : [www.BISSELL.com](http://www.BISSELL.com)

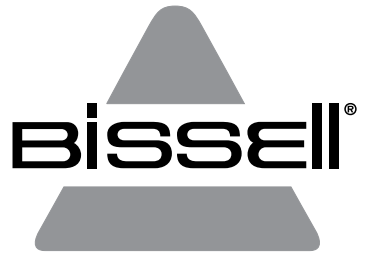

VAC & STEAM™

1977N

# VAŽNE SIGURNOSNE UPUTE

## PROČITAJTE SVE UPUTE PRIJE UPOTREBE SVOJEG UREĐAJA.

Kad upotrebljavate električne uređaje morate se pridržavati osnovnih mjera opreza uključujući sljedeće:

## UPOZORENJE

### KAKO BISTE SMANJILI RIZIK OD POŽARA, ELEKTRIČNOG UDARA ILI OZLJEDE:

- » Ovaj uređaj smiju upotrebljavati djeca starija od 8 godina i osobe sa smanjenim tjelesnim, osjetilnim ili mentalnim sposobnostima ili nedostatkom iskustva i znanja ako su pod nadzorom ili su dobili upute o upotrebi uređaja na sigurni način te ako razumiju moguće rizike. Čišćenje i održavanje uređaja koje vrši korisnik ne smiju obavljati djeca bez nadzora.
- » Djeca trebaju biti pod nadzorom kako bi se osiguralo da se ne igraju uređajem.
- » Ako je kabel za napajanje oštećen, mora ga zamijeniti proizvođač, servisni zastupnik ili odgovarajuće osposobljena osoba kako bi se izbjegao rizik.
- » Držite kosu, široku odjeću, prste i sve dijelove tijela dalje od otvora i pokretnih dijelova uređaja i njegovih dodataka.
- » Nemojte napuštati uređaj dok je uključen u električnu utičnicu.
- » Kada nije u upotrebi i prije servisiranja, isključite uređaj iz električne utičnice.
- » Nemojte dopustiti da se uređaj upotrebljava kao igračka.
- » Uređaj upotrebljavajte samo u svrhe koje su opisane u ovom korisničkom vodiču.
- » Upotrebljavajte samo dodatke koje preporučuje proizvođač.
- » Ne upotrebljavajte uređaj s oštećenim kabelom ili utikačem.
- » Nemojte uranjati uređaj u vodu ili tekućinu.
- » Ako uređaj ne radi ispravno, ako vam je ispao, ako je oštećen, ostavljen na otvorenom ili je pao u vodu, ne pokušavajte pokrenuti i vratite ga u servisni centar.
- » Ne povlačite ga niti nosite za kabel, ne upotrebljavajte kabel kao ručku, ne zatvarajte vrata preko kabela niti povlačite kabel preko oštrih rubova ili kutova.
- » Ne prelazite uređajem preko kabela.
- » Držite kabel dalje od vrućih površina.
- » Ne isključite uređaj iz električne utičnice povlačenjem kabela.
- » Kako biste uređaj isključili iz električne utičnice, uhvatite utikač, a ne kabel.
- » Utikačem ili uređajem nemojte rukovati mokrim rukama.
- » Nemojte stavljati nikakve predmete u otvore.

- » Ne upotrebljavajte uređaj ako su otvori zapriječeni, očistite prašinu, dlačice, dlake i sve što bi moglo smanjiti protok zraka.
- » Prije isključivanja uređaja iz električne utičnice isključite sve sustave upravljanja.
- » Budite iznimno pažljivi dok čistite na stubama.
- » Ne upotrebljavajte uređaj za usisavanje zapaljivih ili gorivih tekućina poput benzina ili upotrebljavati uređaj u područjima u kojima je moguće prisustvo tih tekućina.
- » Ne usisavajte otrovne materijale (izbjeljivač na bazi klora, amonijak, sredstvo za čišćenje odvoda, itd.)
- » Ne upotrebljavajte uređaj u zatvorenom prostoru ispunjenom parama koje ispuštaju boje na bazi ulja, razrjeđivači boje, neka sredstva protiv moljaca ili u prostoru ispunjenom zapaljivom prašinom ili drugim eksplozivnim ili otrovnim parama.
- » Nemojte usisavati tvrde ili oštre predmete poput stakla, čavala, vijaka, novčića itd.
- » Koristite samo na suhim površinama u unutarnjim prostorima.
- » Držite uređaj na ravnoj površini.
- » Ne usisavajte ništa što gori ili iz čega se dimi, primjerice cigarete, šibice ili vrući pepeo.
- » Ne upotrebljavajte bez vrećica ili filtera za prašinu.
- » Ne upotrebljavajte na vanjskim ili mokrim površinama
- » Ovaj uređaj posjeduje dvostruku izolaciju. Upotrebljavajte samo jednake zamjenjske dijelove.
- » Ne ostavljajte stroj da radi na istom mjestu ako ručka nije potpuno uspravna.
- » Uređaj se ne smije upotrebljavati ako je pao na pod, ako postoje vidljivi znakovi oštećenja ili ako propušta.
- » Uređaj držite izvan dohvata djece kada je pod naponom ili se hladi.
- » Podne površine mogu se zagrijati tijekom upotrebe.
- » Ne usmjeravajte paru prema ljudima, životinjama ili opremi koja sadržava električne dijelove.
- » Ne upotrebljavajte na koži, namještaju ili podovima koji su polirani voskom, sintetičkim tkaninama, baršunu ili drugim materijalima osjetljivim na paru.

## UPOZORENJE

UVIJEK PRIKLJUČITE NA PRAVILNO UZEMLJENU ELEKTRIČNU UTIČNICU.

## UPOZORENJE

TEKUĆINA ILI PARA NE SMIJU SE USMJERITI PREMA OPREMI KOJA SADRŽAVA ELEKTRIČNE DIJELOVE.

## UPOZORENJE

POVRŠINA MOŽE BITI VRUĆA. IZBJEGAVAJTE KONTAKT.



OVAJ SIMBOL ZNAČI UPOZORENJE: OPASNOST OD OPEKLINA

# SAČUVAJTE OVE UPUTE

UPOTREBLJAVATI SAMO S NAPAJANJEM IZMJENIČNE STRUJE (AC) OD 220 - 240 V I 50-60 HZ.

Ovaj model namijenjen je za upotrebu samo u kućanstvima.

# Zahvaljujemo na kupnji čistača za tvrde podove poduzeća BISSELL

Drago nam je što ste kupili čistač za tvrde podove poduzeća BISSELL. Sve što znamo o održavanju podova primijenili smo na dizajniranje i izradu ovog potpunog visokotehnološkog sustava za čišćenje kućanstva.

Kvalitetna izrada vašeg čistača za tvrde podove poduzeća BISSELL potvrđena je ograničenim dvogodišnjim jamstvom. To također potvrđujemo stručnim i predanim odjelom Službe za korisnike koji će vam pružiti brzu i pažljivu pomoć ako budete imali neki problem.

Moj je pradjed izumio čistač poda 1876. Danas je tvrtka BISSELL globalni predvodnik u dizajnu, proizvodnji i servisiranju visokokvalitetnih proizvoda za održavanje kućanstva kao što je vaš parni čistač tvrtke BISSELL za tvrde podove.

Još jednom zahvaljujem u ime svih nas u tvrtki BISSELL.

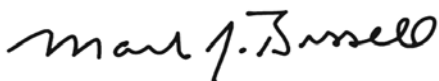

Mark J. Bissell  
Predsjednik i izvršni direktor

Sigurnosne upute . . . . .	79
Pregled proizvoda . . . . .	81
Sastavljanje . . . . .	82
Rad . . . . .	83-84
Održavanje i njega . . . . .	85-87
Jamstvo . . . . .	88
Briga o potrošačima . . . . .	88



# Pregled proizvoda

- 1 Okidač za paru
- 2 Easy Touch Digital Controls – uključivanje/isključivanje slabe/ jake pare i usisavanja
- 3 Kopča za kabel
- 4 Ručka
- 5 Posuda za vodu
- 6 Kabel za napajanje od 25'
- 7 Spremnik za vodu s otvorom za jednostavnu nadopunu
- 8 Filtar za usisavanje
- 9 Sustav Drop-IT
- 10 Donji spremnik za pražnjenje prljavštine
- 11 Krpe od mikrovlakana
- 12 Quick Release Pad Tray
- 13 Filtar vode
- 14 Mirisni disk
- 15 Mlaznica usisavača



## UPOZORENJE

Plastična folija može biti opasna. Kako biste izbjegli opasnost od gušenja, držite podalje od beba i djece.

## UPOZORENJE

Nemojte uključivati čistač za tvrde podove dok ne proučite sve upute i postupke za rad.

## UPOZORENJE

Kako biste smanjili rizik od električnog udara, isključite prekidač napajanja i polarizirani utikač iz električne utičnice prije izvođenja postupka održavanja.

# Sastavljanje

Vaš čistač za tvrde podove jednostavno se i brzo sastavlja bez uporabe ikakvih alata.

## Sastavite čistač Vac & Steam™

Umetnite glavni dio u podnožje dok ne začujete klik. Gurajte ručku u kućište uređaja dok ne začujete klik zapornog jezička.



## Posebne značajke

### Easy Touch Digital Controls

Upravljački elementi nalaze se na prednjoj strani ručke. Postavke obuhvaćaju:

**(HI) – jaka para** Upotrebljava se za otpornije podove ili na ljepljivim nečistoćama. Da biste uključili paru, pritisnite jednom. Kliknite ponovno kako biste isključili paru. Može se istodobno upotrijebiti s funkcijom usisavanja ili odvojeno samo kao parni čistač.

**(LO) – slaba para** Upotrebljavajte na osjetljivim podovima ili za lagano, svakodnevno čišćenje. Da biste uključili paru, kliknite jednom. Kliknite ponovno kako biste isključili paru. Može se istodobno upotrijebiti s funkcijom usisavanja ili odvojeno samo kao parni čistač.

**NAPOMENA: Najprije morate odabrati postavku za paru, a zatim pritisnuti okidač za stvaranje pare.**

**(VAC) – usisavanje** Prekidač za uključivanje/isključivanje. Može se istodobno upotrebljavati ili s funkcijom za paru ili odvojeno samo kao štapni usisivač.

**NAPOMENA: Sve postavke mogu se pojedinačno upotrebljavati ili se postavka za paru može upotrebljavati istodobno s postavkom za usisavanje.**

### Krpe od mikrovlakana

Višekratne krpe za brisanje od mikrovlakana mogu se prati u perilici i sigurne su za upotrebu na gotovo svim tvrdim podnim površinama. Bijela krpa od mikrovlakana najbolja je za svakodnevnu upotrebu na osjetljivim podnim površinama poput laminata i broskog poda. Krpa sa sivo-bijelim prugama može se upotrebljavati za ribanje jako zaprljanih podnih površina i čišćenje tvrdokornih mrlja.

## ! UPOZORENJE

Nemojte uključivati čistač za tvrde podove dok ne proučite sve upute i postupke za rad.

## ! UPOZORENJE

Kad upotrebljavate čistač Vac & Steam™ na tvrdim podovima, budite iznimno oprezni. Dulja primjena pare na jednom mjestu povećava rizik od oštećenja tretirane površine ili drvenih podova. Prije čišćenja veće površine testirajte parni čistač na neuočljivom području. Parni čistač stvara vruću paru pa ga stoga stalno pomičite kada pritišćete okidač. Okidač ne mora biti pritisnut cijelo vrijeme. Redovna upotreba za prolaženje i izravno sunčevo svjetlo istrošit će gornji sloj podnih površina, čime one postaju podložnije oštećenjima uslijed vruće pare. Prije primjene parnog čistača na podnim površinama, sa stručnjakom za obradu podnih površina i primjenu zaštitnog sloja provjerite smijete li ga upotrebljavati na takvim površinama.

## ! UPOZORENJE

Uređaj neće ukloniti bojice, pikule ili druge veće predmete.

## Savjet

» Ne pokušavajte upotrebljavati svoj čistač za tvrde podove ako ste ga postavili na paru, a u spremniku nema vode. Možete začuti kuckanje što znači da nema vode.

## ! UPOZORENJE

Obavezno isključite način rada usisavača ako naidete na tekućinu na podu.

» Preporučuje se upotreba destilirane vode kako bi se produžio život vašeg čistača tvrdih podova.

## Priprema

Krpa za brisanje može već biti pričvršćena za podložak za krpu na podnožju uređaja. U protivnom izvedite 1. korak u nastavku.

### Kada je riječ o krpama za brisanje od mikrovlakana, slijedite ove korake:

#### 1. Pričvrstite krpu za brisanje.

- Pritisnite nogom otpusnik za podložak za krpu i podignite uređaj s podloška.
- Neki uređaji isporučuju se s osvježavajućim diskovima. Dodajte osvježavajući disk u mrežasti džep na krpi za brisanje. Upotrijebite cijeli disk za osvježavajući doživljaj ili ga prerežite na pola za blaži miris.
- Omotajte krpu za brisanje oko dna podloška i provjerite je li se sivi šav nalazi srijeda, a jezičak za brzo otpuštanje straga.
- Ponovno spustite podložak s krpom na pod i na njega postavite uređaj. Zvuk se čuje kad se uglavi.

#### 2. Napunite spremnik za vodu.

- Na stražnjoj strani uređaja otvorite otvor za jednostavnu nadopunu spremnika za vodu i upotrijebite čašu za vodu kako biste vodom napunili spremnik. Ne ulijevajte previše vode jer će se u protivnom voda izliti iz spremnika. Radi boljih rezultata voda treba biti sobne temperature.
- Zatvorite otvor za jednostavnu nadopunu.
- Spremnik za vodu ima zapremninu 384 ml što je dostatno za otprilike 15 minuta, ovisno o količini pare koja se upotrebljava tijekom čišćenja.

3. Povucite i okrenite Quick Release namotani kabel u smjeru kazaljki na satu kako bi se kabel u potpunosti odmotao te ga utaknite u utičnicu kako je opisano u Važnim sigurnosnim naputcima na str. 79.

**NAPOMENA: Kod prve uporabe čistača Vac & Steam™ ili prve uporabe nakon nadopune spremnika za vodu, pumpa može proizvoditi zvukove poput "kuckanja". To je normalno i može potrajati do 30 sekundi.**

## Krpa od mikrovlakana

1a.



1b.



1c.



2.



## ⚠ UPOZORENJE

Ne rukujte uređajem ako su u njemu vlažni ili mokri filtri ili ako ih nema svih filtara.

## ⚠ UPOZORENJE

Vijci na podnožju mogu se ugrijati dok se parni čistač upotrebljava. Ne dirajte dok je vruće.

## ⚠ UPOZORENJE

U parni čistač nikad nemojte stavljati sredstva za odstranjivanje kamenca, sredstva na bazi alkohola ili deterdžente, jer ga to može oštetiti ili učiniti nesigurnim za rad.

# Rad

## Uporaba parnog čistača i usisavača za tvrde podove

Čistač tvrdih podova može se istodobno ili zasebno upotrebljavati kao štapni usisivač i parni čistač. Radi boljih rezultata i uštede vremena, koristite se snažnim usisivačem kako biste uklonili prašinu i ostatke s poda i istodobno čistite parom.

Vaš čistač za tvrde podove namijenjen je čišćenju tvrdih podnih površina kao što su keramičke pločice, vinil, mramor, kameni podovi i brodski pod. Primjena na poliranim i nekim nepoliranim podovima može rezultirati smanjenim sjajem. Čistač za tvrde podove nije namijenjen uporabi na nebrtvljenim drvenim podovima. Za najbolje rezultate testirajte na neuočljivom području i proučite upute o održavanju koje ste dobili od svog proizvođača podne površine.

**1.** Napunite uređaj vodom i zatim ga uključite te pričekajte 30 sekundi da se zagrije.

Odaberite razinu paru za čišćenje poda:

**HI** (za otpornije podove ili ljepljivu prljavštinu) ili **LO** (za osjetljive podove ili svakodnevno čišćenje).

**2.** Pritisnite okidač za paru na donjoj strani ručke za stvaranje pare.

**3.** Pritisnite prekidač **VAC** prema dolje kako biste uključili ciklonsko usisavanje.

**4.** Započnite čišćenje polaganim pomicanjem uređaja po podnoj površini i pritišćite okidač za paru na donjoj strani ručke. Vlaga na podu normalna je pojava kada upotrebljavate uređaj u načinu rada s parom.

**5.** Kada čistač tvrdih podova prestane stvarati paru, isključite uređaj (obje funkcije za parno čišćenje i usisavanje) i isključite ga od napajanja. Otvorite otvor za jednostavnu nadopunu na spremniku za vodu i čašom za vodu dodajte vodu u spremnik. Radi boljih rezultata voda treba biti sobne temperature. Zatim zatvorite otvor za jednostavnu nadopunu, ponovno uključite uređaj i nastavite s čišćenjem.

**NAPOMENA: Kako biste bili sigurni da ste očistili dio poda, upotrebljavajte krpe od mikrovlakana te polako i ravnomjerno prijedite parnim čistačem naprijed i natrag barem tri puta preko područja primjenom ustaljene pare. Za najbolje rezultate uklonite krpu i operite je nakon upotrebe.**

## UPOZORENJE

Kako biste smanjili rizik od električnog udara, prije održavanja ili rješavanja mogućih problema isključite prekidač napajanja i isključite polarizirani utikač iz električne utičnice.

1.



2.



# Održavanje i njega

## Uklanjanje svih podložaka za krpe

1. Izvucite kabel za napajanje čistača za tvrde podove iz električne utičnice.
2. Pritisnite nogom otpusnik za podložak za krpu i podignite uređaj s podloška.
3. Pažljivo uklonite podložak za krpu iz utora za podložak za krpu s pomoću otpusca Quick Release. Podložak za krpe i utor mogu biti vrući.
4. Ponovno spustite podložak s krpom na pod i na njega postavite uređaj. Zvuk se čuje kad se uglati.
5. Krpa od mikrovlakana može se prati u perilici u toploj vodi. Upotrebljavajte samo tekuće deterdžente. Nemojte upotrebljavati omekšivač za tkanine ili izbjeljivač. Za najbolje rezultate ostavite da se osuši na zraku.



## UPOZORENJE

Kako biste smanjili rizik od električnog udara, prije održavanja ili rješavanja mogućih problema isključite prekidač napajanja i isključite polarizirani utikač iz električne utičnice.

## OPREZ

Spremate li čistač u okomitom položaju dok je krpa na njemu mokra, mogu se stvoriti bijele mrlje na podu. Za uklanjanje bijelih mrlja upotrijebite ocat.

2.



## Pražnjenje spremnika za prljavštinu

Spremnik za prljavštinu mora se isprazniti kada količina prljavštine dosegne oznaku "Puno" na bočnoj strani spremnika.

1. Izvucite kabel za napajanje čistača za tvrde podove iz električne utičnice.
2. Pomaknite ulijevo gumb za blokadu na prednjoj strani uređaja i uklonite spremnik za pražnjenje prljavštine od uređaja.
3. Spremnik za prljavštinu ima ugrađen sustav Drop-IT za lakše pražnjenje ostataka.
  - a. U sredini filtra za usisavanje pričvršćenog na vrhu spremnika za prljavštinu pronađite štap u boji
  - b. Povucite štap prema gore i zapriječite ga okretanjem u smjeru kazaljke na satu
  - c. Pritisnite polugu prema dolje kako biste izbacili zaglavljene ostatke
  - d. Kada završite, okrenite štap u boji u smjeru suprotnom od kazaljke na satu i pritisnite je prema dolje u početni položaj
4. Ponovno postavite spremnik za prljavštinu na bazu usisavača i pritisnite gumb za zapriječavanje udesno dok se ne nađe u sredini na prednjoj strani uređaja.

2.



3.



3b.



3c.



**NAPOMENA: Spremnik za prljavštinu može se prati toplom vodom i blagim deterdžentom. Provjerite je li potpuno suh prije zamjene.**

# Održavanje i njega

## Čišćenje ili mijenjanje filtra za usisavanje

Čisti filtar je preduvjet maksimalnog učinka. Čišćenjem filtra nakon svake uporabe omogućavate usisivaču postizanje vrhunske učinkovitosti.

### Čišćenje filtra:

1. Isključite napajanje i izvucite kabel za napajanje uređaja iz električne utičnice.
2. Uklonite spremnik za prljavštinu od uređaja kako je prethodno opisano.
3. Uklonite filtar, čvrsto pritisnite unutrašnjost spremnika za otpatke i uklonite vidljivu prljavštinu.
4. Ponovno umetnite filtar u spremnik za prljavštinu i pričvrstite spremnik za prljavštinu na bazu uređaja. Pomaknite polugu prema vašoj desnoj strani kako biste zapriječili.

### NAPOMENA:

Nakon uporabe i nakupljanja veće količine prljavštine očistite naborani filtar nježnim ručnim pranjem.

## ⚠ UPOZORENJE

Kako biste smanjili rizik od električnog udara, isključite stroj i polarizirani utikač iz električne utičnice prije izvođenja postupka održavanja ili rješavanja mogućih problema.

2.



## Toplinska zaštita

Unutarnja toplinska zaštita namijenjena je zaštitu vašeg usisivača od pregrijavanja. Kada se uključi toplinska zaštita, motor usisivača prestaje raditi. Ako se to dogodi:

1. ISKLJUČITE čistač i izvucite njegov kabel za napajanje iz električne utičnice.
2. Ispraznite spremnik za prljavštinu, provjerite je li se prljavština nakupila na filtrima i prolazima za zrak.
3. Toplinska se zaštita automatski ponovno postavi nakon otprilike 2 sata. Ako se toplinska zaštita ne postavi ponovno, posjetite web mjesto.

## Zamjena filtra za vodu

Preporučuje se da uređaj puniti samo destiliranom vodom. Povremeno provjerite filtar za vodu. Kada zelena zrnca poplave, zamijenite filtar.

Ako se filtar ne promijeni u odgovarajućem trenutku, naslage kalcija mogu se nakupiti na grijaču i prouzročiti štetu ili smanjiti učinkovitost.

### Zamjena filtra:

1. Uхватite filtar na bočnoj strani kako biste ga izvukli iz uređaja.
2. Čvrsto gurajte filtar u stroj dok ne bude u ravni.

## ⚠ UPOZORENJE

Kako biste smanjili rizik od električnog udara, prije održavanja ili rješavanja mogućih problema isključite prekidač napajanja i isključite polarizirani utikač iz električne utičnice.

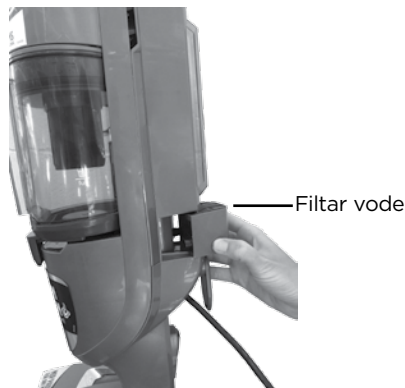

# Održavanje i njega

## Čišćenje unutrašnjosti crijeva

1. Uхватite donji dio crijeva i odmaknite niži dio od kućišta.
2. Odvojite crijevo u dva dijela.
3. Operite crijevo i pričekajte da se osuši.
4. Poravnajte gornji dio crijeva s naborima na otvoru za crijevo na uređaju.
5. Zakrenite crijevo prema dolje kako biste u uređaj umetnuli donji dio crijeva.
6. Provjerite je li crijevo čvrsto umetnuto u uređaj.



## UPOZORENJE

Kako biste smanjili rizik od električnog udara, prije održavanja ili rješavanja mogućih problema isključite prekidač napajanja i isključite polarizirani utikač iz električne utičnice.

1.



3.



5.

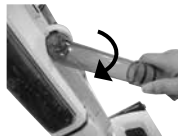

6.



## Čišćenje podnožja uređaja

1. Kako biste očistili podnožje i četku usisavača, pritisnite gumb za otpuštanje na stražnjoj strani zakretnog spoja i povucite podnožje kako biste ga odvojili od uređaja.
2. Operite donju stranu podnožja i četku hladnom vodom.
3. Provjerite ima li začepljenja u mlaznici za paru. Kako biste je očistili, stavite mlaznicu ispod mlaza vode.

**NAPOMENA: Provjerite jesu li podnožje i četka suhi prije nego što ih pričvrstite na podnožje uređaja.**

4. Za ponovno pričvršćivanje podnožja na uređaj: postavite podnožje na pod, pritisnite uređaj u podnožje i zvuk klika čuje se kada se uređaj pravilno pričvrsti.

2.



# Korisničko jamstvo

Ovo se jamstvo primjenjuje samo izvan SAD-a i Kanade. Izdaje ga BISSELL International Trading Company BV ("BISSELL").

Ovo jamstvo izdaje tvrtka BISSELL. Daje vam određena prava. Nudi se kao dodatna pogodnost u odnosu na vaša prava zajamčena zakonom. Imate i druga prava zajamčena zakonom koja se razlikuju ovisno o državi. Svoja zakonska prava i pravne lijekove možete saznati ako nazovete mjesni centar za savjetovanje potrošača.

Ništa iz ovog jamstva neće zamijeniti ili umanjiti bilo koje zakonsko pravo ili pravni lijek. Ako trebate dodatne upute povezane s ovim jamstvom ili imate pitanja o tome što jamstvo pokriva, nazovite službu za korisnike tvrtke BISSELL ili nazovite mjesnog distributera.

Ovo se jamstvo izdaje izvornom kupcu novog proizvoda i ne može se prenosi na druge. Kako biste podnijeli zahtjev za reklamaciju, morate biti u stanju priložiti dokaz o datumu kupnje.

## Ograničeno dvogodišnje jamstvo od datuma prodaje izvornom kupcu

Podložno \*IZNIMKAMA I IZUZECIMA navedenim u nastavku, BISSELL će besplatno popraviti ili zamijeniti (novim ili prerađenim dijelovima ili proizvodima), prema izboru tvrtke BISSELL, svaki oštećen ili neispravan dio ili proizvod.

BISSELL preporučuje da u jamstvenom roku čuvate izvorno pakiranje i dokaz o datumu kupnje u slučaju da u jamstvenom roku morate podnijeti zahtjev za reklamaciju. Čuvanje izvornog pakiranja može biti korisno u slučaju ponovnog pakiranja i prijave, ali ne predstavlja uvijek ovoga jamstva.

Ako je vaš proizvod zamijenila tvrtka BISSELL po osnovi ovog jamstva, na novi proizvod će se primjenjivati pogodnost iz ostatka odredbi ovog jamstva (računa se odatuma izvorne kupnje). Bez obzira na to je li vaš proizvod popravljen ili zamijenjen ili nije, jamstveni rok neće se produžljivati.

### \*IZUZECI I ISKLJUČENJA IZ ODREDBI JAMSTVA

Jamstvo se primjenjuje na proizvode koji se upotrebljavaju u kućanstvu, a ne u komercijalne svrhe ili svrhe iznajmljivanja. Potrošni dijelovi kao što su filtri, remeni i umetci za brisanje koje povremeno mora zamijeniti ili servisirati korisnik, nisu pokriveni ovim jamstvom.

Jamstvo se ne odnosi na bilo kakve kvarove prouzročene običnim habanjem. Oštećenja ili kvarovi koje je prouzročio korisnik ili neka treća strana bilo da su nastali slučajno, nemarom, zlonamjerno, zanemarivanjem ili bilo kojom drugom upotrebom koja nije u skladu s korisničkim vodičem, nisu pokriveni ovim jamstvom.

Neovlašteni popravci (ili pokušaji popravaka) mogu poništiti ovo jamstvo neovisno o tome je li navedenim popravkom/pokušajem prouzročena šteta ili nije.

Uklanjanje ili mijenjanje oznake s tehničkim podacima na proizvodu ili ako je oznaka postala nečitljiva, poništiti će ovo jamstvo.

SPREMITI KAO ŠTO JE NAVEDENO U NASTAVKU, BISSELL I NJEGOVI DISTRIBUTERI NE SMATRAJU SE ODGOVORNIMA ZA BILO KAKVE GUBITKE ILI ŠTETE KOJI SE NE MOGU PREDVIDJETI ILI ZA BILO KAKVE SLUČAJNE ILI POSLJEDIČNE ŠTETE POVEZANE S UPOTREBOM OVOG PROIZVODA UKLJUČUJUĆI, BEZ OGRANIČENJA NA, GUBITAK DOBITI, GUBITAK POSLOVANJA, PREKID POSLOVANJA, GUBITAK POSLOVNE PRILIKE, POGIBELJ, NEUGODNOST ILI RAZOČARANJE. SPREMITI KAO ŠTO JE NAVEDENO U NASTAVKU, ODGOVORNOST TVRTKE BISSELL NE PREMAŠUJE KUPOVNU CIJENU PROIZVODA.

TVRTKA BISSELL NI NA KOJI NAČIN NE ISKLJUČUJE ILI OGRANIČAVA SVOJU ODGOVORNOST ZA (A) SMRT ILI OSOBNU OZLJEDU PROUZROČENU NAŠIM NEMAROM ILI NEMAROM NAŠIH ZAPOSLENIKA, ZASTUPNIKA ILI PODIZVOĐAČA; (B) OBMANU ILI NEOVLAŠTENU POGREŠNO PREDSTAVLJANJE; (C) ILI BILO ŠTO DRUGO ŠTO SE NE MOŽE ISKLJUČITI ILI OGRANIČITI ZAKONOM.

## Briga o potrošačima

**Ako vaš proizvod poduzeća BISSELL trebate servisirati ili ako želite podnijeti zahtjev za reklamaciju korištenjem dvogodišnjeg ograničenog jamstva, obratite nam se na sljedeći način:**

**Web-mjesto:**  
[www.BISSELL.com](http://www.BISSELL.com)

**Adresa elektroničke pošte:**  
[Customers.Bitco@bissell.com](mailto:Customers.Bitco@bissell.com)

**Adresa:**  
BISSELL International Trading Company B.V.  
Stadhouderskade 55  
1072 AB Amsterdam  
Nizozemska

## Posjetite web-mjesto tvrtke BISSELL: [www.BISSELL.com](http://www.BISSELL.com)

Kad kontaktirate tvrtku BISSELL, imajte pri ruci broj modela čistača.

Zabilježite broj modela: \_\_\_\_\_ Zabilježite datum kupnje: \_\_\_\_\_

**NAPOMENA: Sačuvajte izvorni račun. To omogućuje dokazivanje datuma kupnje u slučaju podnošenja zahtjeva za reklamaciju. Pojednosti potražite u jamstvu.**



©2016 BISSELL Homecare, Inc  
Grand Rapids, Michigan  
Sva prava pridržana. Tiskano u Kini  
Broj dijela 160-9926 12/16 RevC  
Posjetite naše web-mjesto na: [www.BISSELL.com](http://www.BISSELL.com)





VAC & STEAM™

1977N

# FONTOS BIZTONSÁGI ELŐÍRÁSOK

## A KÉSZÜLÉK HASZNÁLATA ELŐTT OLVASSA EL AZ ÖSSZES UTASÍTÁST.

Elektromos berendezés használata esetén figyelembe kell venni az alapvető óvintézkedéseket, beleértve a következőket:

## FIGYELMEZTETÉS

**A TŰZ, ÁRAMÜTÉS VAGY SÉRÜLÉS KOCKAZATÁNAK CSÖKKENTÉSÉRE:**

» A készüléket gyermekek 8 éves kortól, csökkent fizikai, érzékszervi vagy mentális képességű, illetve a gyakorlattal vagy ismeretekkel nem rendelkező személyek abban az esetben használhatják, ha őket felügyelik, vagy előzetesen utasítást kapnak a készülék biztonságos használatáról, és megértették a vele járó kockázatokat. Tisztítást és felhasználói karbantartást nem végezhetnek gyermekek felügyelet nélkül.

» Ügyelni kell arra, hogy gyermekek ne játszhassanak a készülékkel.

» Ha a tápkábel megsérült, azt a gyártónak, saját szerviztechnikusának, vagy hasonlóan képzett személynek kell kicserélnie a veszély elkerülése érdekében.

» Tartsa távol haját, szabad ruházatát, ujjait és minden testrészét a készülék nyílásaitól és mozgó alkatrészeitől.

» Ne hagyja magára a készüléket csatlakoztatott állapotban.

» Használaton kívül vagy szervizelés előtt húzza ki az elektromos aljzattól.

» Ne engedje, hogy játékként használják.

» Kizárólag a használati útmutató szerint használja.

» Csak a gyártó által javasolt kiegészítőket használja.

» Ne használja sérült tápvezetékekkel vagy csatlakozóval.

» Ne mártsa vízbe vagy más folyadékokba.

» Ha a készülék nem az elvárt módon működik, leejtették, megsérült, kültéren hagyták vagy vízbe ejtették; ne kísérelje meg a használatát, javíttassa meg hivatalos szervizben.

» Ne húzza vagy hordozza a tápkábelénél fogva, ne használja a tápkábelt fogantyúként, ne csukjon ajtót a tápkábelre, illetve ne húzza a tápkábelt éles szelvése vagy sarkok körül.

» Ne járassa a készüléket a kábele fölött.

» Tartsa távol a tápkábelt forró felületektől.

» Ne a tápkábelnél fogva húzza ki.

» Kihúzáshoz a csatlakozót fogja meg, ne a tápkábelt.

» Ne fogja meg a csatlakozó dugaszt vagy a készüléket nedves kézzel.

» Ne helyezzen semmit a nyílásokba.

» Ne használja bármely nyílás elzáródása esetén; tartsa tisztán a portól, anyagszálaktól, szőrtől és bármitől, ami csökkentené a légáramlást.

» Kapcsoljon ki minden kapcsolót, mielőtt a készüléket kihúzná.

» Különös gonddal járjon el a lépcsők tisztításakor.

» Ne használja gyúlékony vagy robbanásveszélyes folyadékokhoz, például benzin felszívására, és ne használja olyan területeken, ahol ilyenek jelen lehetnek.

» Ne szívjon fel a készülékkel mérgező anyagot (klóros fehérítőt, ammóniát, lefolyótisztítót stb.).

» Ne használja a készüléket olyan zárt térben, amely olajalapú festékből, festékhígítóból, molyirtó anyagból, gyúlékony porból és egyéb robbanásveszélyes vagy mérgező anyagból származó gőzzel telített.

» Ne szívjon fel kemény vagy éles tárgyat, mint pl. üveget, tűt, csavart, érnét stb.

» Csak száraz beltérben használja.

» A készüléket vízszintes felületen tartsa.

» Ne szívjon fel semmit, ami ég vagy parázslík, például cigarettát, gyufát, forró hamut.

» Csak beszerelt porzsákkal és/vagy szűrőkkel használja a porszívót.

» Ne használja a szabadban vagy nedves felületen

» A készülék kettős szigeteléssel van ellátva. Csak azonos pótalkatrészeket használjon.

» Ne járassa a készüléket ugyanazon a helyen teljesen egyenesen álló fogantyúval.

» A készüléket tilos használni, ha leesett, ha sérülés jelei láthatók rajta, vagy ha szivárog.

» A készüléket tartsa távol a gyermekektől, ha áram alatt van vagy éppen hűl.

» A láb felületei használat közben felforrósodhatnak.

» Ne irányítsa a gőzt emberekre, állatokra vagy elektromos alkatrészeket tartalmazó berendezésekre.

» Ne használja bőrön, viasszal fényesített bútorokon és padlón, szintetikus szöveten, bársonyon vagy más finom, gőzre érzékeny anyagokon.

## FIGYELMEZTETÉS

**KIZÁRÓLAG MEGFELELŐEN FÖLDELTELEKTROSMOS ALJZATBA CSATLAKOZTASSA A KÉSZÜLÉKET.**

## FIGYELMEZTETÉS

**ELEKTROMOS ALKATRÉSZEKET TARTALMAZÓ BERENDEZÉSEK IRÁNYÁBA NEM SZABAD FOLYADÉKOT VAGY GŐZT IRÁNYÍTANI.**

## FIGYELMEZTETÉS

**A FELÜLET FORRÓ LEHET. NE ÉRJEN HOZZÁ.**



**A SZIMBÓLUM JELENTÉSE  
FIGYELMEZTETÉS: FORRÁZÁSVESZÉLY**

## ŐRIZZE MEG A JELEN HASZNÁLATI UTASÍTÁST

**KIZÁRÓLAG 220-240 V, 50-60 HZ-ES VÁLTÓÁRAMRÓL MŰKÖDTEHETŐ.**

E készülék csak háztartási használatra alkalmas.

# Köszönjük, hogy megvásárolta a BISSELL keménypadló-takarító gépét

Nagyon örülünk, hogy BISSELL keménypadló-takarító gépet vásárolt. Ez a csúcstechnológiai háztartási takarítórendszer teljes mértékben tükrözi a padlóápolásra vonatkozó tudásunkat és tapasztalatainkat.

Az Ön BISSELL keménypadló-takarító gépe jól megépített eszköz, amelyet kétéves korlátozott garanciával is megtámogatunk. Hozzáértő és elkötelezett ügyfélszolgálatunk szintén a rendelkezésére áll, így amennyiben problémába ütközne, gyorsan figyelmes segítséghez juthat.

A padlókeféléő gépet az én dédapám találta fel még 1876-ban. A BISSELL mára globális vezetővé vált az olyan kiváló minőségű takarítógépek tervezése, gyártása és szervizelése terén, mint például az Ön BISSELL keménypadló-takarító gépe.

Még egyszer köszönjük, a BISSELL vállalatnál mindannyian.

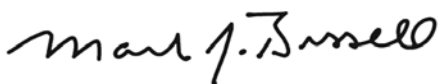

Mark J. Bissell  
Elnök-vezérigazgató

Biztonsági előírások . . . . .	90
Termék nézete . . . . .	92
Összeszerelés . . . . .	93
Használat . . . . .	94-95
Karbantartás és ápolás . . . . .	96-98
Jótállás . . . . .	99
Fogyasztóvédelem . . . . .	99

# Termék nézete

- 1 Gőszabályozó
- 2 Easy Touch Digital Controls – Gőszabályozó és be-/kikapcsoló gomb
- 3 Zsinórakasztó
- 4 Fogantyú
- 5 Vizespohár
- 6 7,6 m (25') tápkábel
- 7 Vízartály könnyű feltöltést biztosító nyílással
- 8 Porszívósűrő
- 9 Drop-IT rendszer
- 10 Alsó ürtetésű porgyűjtő
- 11 Mikroszálas szőrpárnák
- 12 Quick Release Pad Tray gyorskioldós párnatartó
- 13 Vízszűrő
- 14 Illatkorong
- 15 Szívófej



11



13



14



## FIGYELMEZTETÉS

A műanyag fólia veszélyes lehet.  
A fulladásveszély elkerülése érdekében  
tartsa távol csecsemőtől és gyerekektől.

## FIGYELMEZTETÉS

Ne dugja be keménypadló-takarító  
gépének csatlakozódugóját a konnek-  
torba, amíg meg nem ismerte az összes  
utasítást és kezelési módot.

## FIGYELMEZTETÉS

Az áramütés kockázatának csökkentése  
érdekében a karbantartás megkezdése  
előtt kapcsolja ki a készüléket, és húzza  
ki a tápkábelét a hálózati aljzataból.

# Összeszerelés

A keménypadló-takarító gép gyorsan és egyszerűen, szerszám nélkül összeszerelhető.

## A Vac & Steam™ összeállítása

Csúsztassa be a készülék testét a lábba a rögzítő retesz kattanásáig. Csúsztassa be a fogantyút a készülék testébe a rögzítő retesz kattanásáig.



## Speciális jellemzők

### Easy Touch Digital Controls

A nyomógombos kezelőszervek a fogantyú elején találhatóak. A beállítások a következők:

**(HI) – Erős gőz** Használja tartós padlókon vagy makacs szennyeződésekre. A gőz bekapcsolásához nyomja meg egyszer. Nyomja meg újra a gőz kikapcsolásához. A készülék porszívó funkcióval együtt, és csak gőztakarítógépként is használható.

**(LO) – Gyenge gőz** Használja érzékeny padlókhöz vagy könnyű, mindennapi takarításhoz. A gőz bekapcsolásához nyomja meg egyszer. Nyomja meg újra a gőz kikapcsolásához. A készülék porszívó funkcióval együtt, és csak gőztakarítógépként is használható.

**MEGJEGYZÉS: Gőz előállításához először válasszon egy gőzbeállítást, majd tartsa lenyomva a gőzadagoló gombot.**

**(VAC) – Porszívó** be- és kikapcsoló. A készülék gőzölő funkcióval együtt, és csak nyeles porszívóként is használható.

**MEGJEGYZÉS: Az összes beállítás használható magában is, a gőzbeállítások viszont a porszívó beállítással együtt is használhatóak.**

### Mikroszálás szőrpárnák

Az újrahaználható mikroszálás szőrpárnák mosógépben moshatók és gyakorlatilag minden kemény padlófelületen használhatók. A fehér mikroszálás szőrpárna leginkább érzékeny padlókon, például kezelt keményfán és laminált padlón való használatra alkalmas. A szürke-fehér csíkos szőrpárna erősen szennyezett padlók súrolásához és makacs szennyeződések eltávolítására szolgál.

## ⚠ FIGYELMEZTETÉS

Ne dugja be keménypadló-takarító gépének csatlakozódugóját a konnektorba, amíg meg nem ismerte az összes utasítást és kezelési módot.

## ⚠ FIGYELMEZTETÉS

Használja rendkívül körültekintően Vac & Steam™ takarítógépét keményfa padlókon. A gőz kis területen hosszabb ideig való alkalmazása károsíthatja a kezelt fapadló felületét. Ellenőrizze a gőzüzemű takarítógép hatását egy nem feltűnő helyen, mielőtt nagyobb terület takarításába kezd. A takarítógép forró gőzt hoz létre, ezért megossza a készüléket folyamatosan, amikor gőzt ad. A gőzadagolót nem kell nyomva tartani. Ahol a fapadlón rendszeresen járnak, és ahol közvetlen napfény éri, a felületkezelés megkaphat, így érzékenyebb lesz a gőz okozta károsodásra. A gőztakarítógép használata előtt egyeztessen fapadló felületkezelő és lerakó specialistával.

## ⚠ FIGYELMEZTETÉS

A takarítógép nem szed fel rajzkretákat, gölyöket és egyéb nagy tárgyakat.

## TIPP

» Ne kísérelje meg a keménypadló-takarító gép gőzzel történő használatát úgy, hogy nincs víz a tartályában. Kopogó hang jelzi, hogy nincs víz.

## ⚠ FIGYELMEZTETÉS

Kapcsolja ki a porszívó üzemmódot, ha a padlón folyadékot talál.

# Használat

## Előkészítés a használatra

Előfordulhat, hogy a szőrpárna már fel van szerelve a készülék lábán található tálcájára. Ha nincs, végezze el az alábbi 1. lépést.

### Mikroszálás szőrpárnák esetében kövesse az alábbi lépéseket:

#### 1. Szerelje fel a szőrpárnát.

- Lépjen rá a szőrpárna tálcájának gyorskioldó fölére, majd emelje le a készüléket a tálcáról.
- Néhány készülékhez illatkorong is jár. Tegye az illatkorongot a szőrpárna hálós zsebébe. Használja a teljes korongot a frissítő illathoz, vagy vágja félbe a kevésbé intenzív hatás érdekében.
- Bújtassa be körben a tálca alját a szőrpárnába, ügyelve arra, hogy a szűrke varrás elől, a gyorskioldó fül pedig hátul legyen.
- Tegye vissza a padlóra a szőrpárna tálcáját, majd tegye rá a készüléket. A helyére fog kattanni.

#### 2. Töltse fel a víztartályt.

- A készülék hátoldalán nyissa fel a víztartály könnyű feltöltést biztosító nyílását, és a mellékelt töltőpohár segítségével töltse fel a tartályt vízzel. Ne töltse túl, mert kicsordulhat a víz a tartályból. A legjobb eredmény érdekében a víz legyen szoba-hőmérsékletű.
- Csukja be a könnyű feltöltést biztosító nyílást.
- A víztartályba 384 ml víz fér, ami nagyjából 15 percig elég, attól függően, hogy milyen intenzív a gőzhasználat takarítás közben.

3. Húzza meg, és csavarja el az óra járásával megegyező irányba a Quick Release zsinórakasztót, csévélje le teljesen a tápkábelt, és csatlakoztassa egy megfelelő aljzatba, lásd: Fontos biztonsági előírások, 90. oldal.

**MEGJEGYZÉS: A Vac & Steam™ készülék első használatakor vagy közvetlenül a víztartály újratöltését követően a szivattyú először kattogó hangot hallathat. Ez nem rendellenesség, és maximum 30 másodpercig tarthat.**

## Tipp

» A keménypadló-takarító gép élettartamának megnövelése érdekében azt javasoljuk, hogy használjon hozzá desztillált vizet.

## Mikroszálás szőrpárna

1a.



1b.



1c.



2.



## ⚠ FIGYELMEZTETÉS

Ne működtesse a készüléket nyirkos vagy nedves szűrővel, és szűrők nélkül.

## ⚠ FIGYELMEZTETÉS

A láb színezett lemezei a gőztakarító gép használata során felforrósodhatnak. Ne érné hozzájuk, amíg le nem hűlnek.

## ⚠ FIGYELMEZTETÉS

Ne tegyen vízkőoldót, valamint alkoholos vagy tisztítószeres terméket a gőztisztítóba, mert tönkremehet vagy megszűnhet a használati biztonsága.

# Használat

## A keménypadló-porszívó és gőztakarító gép használata

A keménypadló-takarító gép használható külön és egyidejűleg nyeles porszívóként és gőztakarítógépként is. A legjobb eredmény és az időmegtakarítás érdekében használja a nagy teljesítményű porszívó funkciót por és kisebb törmelékek feltakarítására gőztakarítás közben.

A keménypadló-takarító gép kemény padlófelületek, például kerámiaacsempe, vinil, márvány, kő és kezelt keményfa padlók takarítására készült. Viasszal kezelt és némely nem viaszos padlón használva a csillogás tompulhat. A keménypadló-takarító gép nem alkalmas kezeletlen fapadlók takarítására. A legjobb eredmény érdekében próbálja ki a készüléket egy nem feltűnő helyen, és kérje ki a gyártó véleményét a padló kezelésével kapcsolatban.

**1.** Töltse fel a készüléket vízzel, majd dugja be a konnektorba, és várjon 30 másodpercet, hogy bemelegedjen. Válassza ki a gőz szintjét, amivel a padlót takarítani szeretné:

**HI** (tartós padlókra vagy makacs szennyeződésekhez) vagy **LO** (érzékeny padlókra, mindennapi takarításhoz).

**2.** Ha gőzt kíván alkalmazni, nyomja meg a fogantyú alsó részén található gőzadagoló kart.

**3.** A porszívó funkció bekapcsolásához tolja el lefele a **VAC** feliratú kapcsolót.

**4.** A takarításhoz haladjon át lassan a készülékkel a padlófelületen, miközben nyomva tartja a gőzadagoló kart a fogantyú alján. Nem rendellenes jelenség, ha a padlón gőztakarítás közben nedvesség képződik.

**5.** Ha a keménypadló-takarító gép nem bocsát ki gőzt, kapcsolja ki (a gőztakarító és a porszívó funkciót is), és húzza ki a konnektorból. Nyissa ki a víztartály könnyű feltöltést biztosító nyílását, és a töltőpohár segítségével töltsen fel a tartályt vízzel. A legjobb eredmény érdekében a víz legyen szoba-hőmérsékletű. Ezután csukja be a könnyű feltöltést biztosító nyílást, kapcsolja be újra a készüléket, és folytassa a takarítást.

**MEGJEGYZÉS: A padló legalaposabb tisztítása érdekében használja a mikroszálaszőrpárnákat, és folyamatos gőzölés mellett legalább háromszor simítsa végig a felületet egyenletes, lassú mozdulatokkal. A legjobb eredmények érdekében távolítsa el a szőrpárnát, és használata után mossa ki.**

## FIGYELMEZTETÉS

Az áramütés kockázatának csökkentése érdekében a karbantartás vagy hibaelhárítás megkezdése előtt kapcsolja ki a készüléket, és húzza ki a tápkábelét a hálózati aljzattól.

**1.**



**2.**



# Karbantartás és ápolás

## Az összes szőrpárna eltávolítása

1. Húzza ki a keménypadló-takarító gépet a konnektorból.
2. Lépjen rá a szőrpárna tálcájának gyorskioldó fülére, majd emelje le a készüléket a tálcáról.
3. Távolítsa el a szőrpárnát a tálcájából a Quick Release fül segítségével. A szőrpárna és a tálca forró lehet.
4. Tegye vissza a padlóra a szőrpárna tálcáját, majd tegye rá a készüléket. A helyére fog kattanni.
5. A mikroszálaz szőrpárna meleg vízzel mosógépben mosható. Csak folyékony mosószert használjon. Ne használjon öblítőt vagy fehéritőt. A legjobb eredmény érdekében a szárítást levegőn végezze.



## FIGYELMEZTETÉS

Az áramütés kockázatának csökkentése érdekében a karbantartás vagy hibaelhárítás megkezdése előtt kapcsolja ki a készüléket, és húzza ki a tápkábelét a hálózati aljzattól.

## FIGYELEM

Ha a takarítógépet nedves szőrpárnával felfelé néző helyzetben tároljuk, akkor fehér nyomokat hagyhat a padlón. A fehér nyomok eltávolításához használjon ecetet.

2.



## A porgyűjtő ürítése

A porgyűjtőt ki kell üríteni, ha a benne lévő szennyeződés eléri a tartály oldalán látható „Full” (Tele) csíkot.

1. Húzza ki a keménypadló-takarító gépet a konnektorból.
2. A készülék elején található reteszelő gombot balra elmozdítva vegye le a könnyen üríthető porgyűjtőt a készülékről.
3. A porgyűjtő az ürítését megkönnyítő beépített Drop-IT rendszerrel rendelkezik.
  - a. Keresse meg a porgyűjtő felső részéhez rögzített porszívószűrő közepén a színes rudat.
  - b. Húzza fel a rudat, majd rögzítse a helyén úgy, hogy elfordítja jobbra.
  - c. Nyomja le a kart a leragadt szennyeződések erőteljes eltávolításához.
  - d. Ha végzett, fordítsa vissza balra a kart, majd tolja vissza az eredeti helyzetébe.
4. Tegye vissza a könnyen üríthető porgyűjtőt a porszívó alapjába, majd tolja el jobbra a reteszelő gombot, hogy a készülék elején középre kerüljön.

**MEGJEGYZÉS: A porgyűjtő anyhe tisztítószeres meleg vízben mosható. Ügyeljen rá, hogy csak teljesen száraz állapotban tegye vissza a helyére.**

2.



3.



3b.



3c.





# Karbantartás és ápolás

## A porszívózűrő tisztítása vagy cseréje

A maximális teljesítmény kulcsa a tiszta szűrő. A szűrőt minden használat után megtisztítva porszívója mindig a legjobb teljesítményt fogja nyújtani.

### A szűrő megtisztítása:

1. Kapcsolja ki és húzza ki a készüléket.
2. Távolítsa el a porgyűjtőt a készülékről a fentiek szerint.
3. Vegye ki a szűrőt, és ütögesse neki finoman egy szemeset belsejének, eltávolítva a látható szennyeződéseket.
4. Tegye vissza a szűrőt a porgyűjtőbe, majd helyezze vissza a porgyűjtőt a készülékre. A rögzítéséhez húzza el jobbra a kart.

### MEGJEGYZÉS:

Intenzív használat után az eltömődött szűrő kézzel gyengéden kimosható.

## Hőkapcsoló

A készülékben beépített hőkapcsoló található, amely védelmet nyújt a túlhevüléssel szemben. Ha a hőkapcsoló kiold, a készülék leáll. Ha ez történne:

1. Kapcsolja ki és húzza ki a készüléket.
2. Ūritse ki a porgyűjtőt, majd ellenőrizze, hogy a szűrőkben és a levegőcsatornáknakban nem gyűlt-e fel szennyeződés.
3. A hőkapcsoló nagyjából 2 óra múlva automatikusan visszaáll. Ha a hőkapcsoló nem állna vissza, keresse fel a weboldalt.

## A vízsűrő cseréje

A készüléket csak desztillált vízzel célszerű feltölteni. Ellenőrizze rendszeresen a vízsűrőt. Ha a zöld szemcsék kékre színeződnek, cserélje ki a vízsűrőt.

Ha a vízsűrő cseréje nem történik meg a megfelelő időben, a fűtőszálon vízkő rakódhat le, ami kárt okoz vagy csökkent teljesítményt.

### A szűrő cseréje:

1. A szűrő oldalain található fűleket megfogva húzza ki a szűrőt a készülékből.
2. Nyomja be a szűrőt a készülékbe annyira, hogy szintbe kerüljön.

## ⚠ FIGYELMEZTETÉS

Az áramütés kockázatának csökkentése érdekében a karbantartás vagy hibaelhárítás megkezdése előtt kapcsolja ki a készüléket, és húzza ki a tápkábelét a hálózati aljzatból.

2.



## ⚠ FIGYELMEZTETÉS

Az áramütés kockázatának csökkentése érdekében a karbantartás vagy hibaelhárítás megkezdése előtt kapcsolja ki a készüléket, és húzza ki a tápkábelét a hálózati aljzatból.



# Karbantartás és ápolás

## A tömlő megtisztítása

1. Fogja meg a tömlő alsó végét, és húzza el az alsó részt a készüléktől.
2. Válassza külön a tömlő két részét.
3. Mossa ki a tömlőt, és várja meg, amíg megszárad.
4. Igazítsa a tömlő felső részét a készülék tömlőnyílásának hornyaihoz.
5. A tömlő alsó részét lefele csavarva dugja be a tömlő alját a készülékbe.
6. Győződjön meg arról, hogy szorosan illeszkedik a készülékhez.

## ⚠ FIGYELMEZTETÉS

Az áramütés kockázatának csökkentése érdekében a karbantartás vagy hibaelhárítás megkezdése előtt kapcsolja ki a készüléket, és húzza ki a tápkábelét a hálózati aljzattól.

1.



3.



5.



6.



## A készülék lábának megtisztítása

1. A láb és a sörték megtisztításához nyomja meg a kioldó gombot a csukló hátulján, és húzza le a lábat a készülékről.
2. Mossa le a lábat és a sörtéket hideg vízzel.
3. Keressen eltömődést a gőzfúvókákon. A kitisztításukhoz folyasson át rajtuk vizet.

**MEGJEGYZÉS: A lábat csak akkor tegye vissza a készülékre, ha a sörtékek együtt megszáradt.**

4. A láb visszaszerelése a készülékre: tegye le a lábat a padlóra, és nyomja bele a készüléket a lábba, figyelve a kattanársra, amely jelzi, ha megfelelően van csatlakoztatva.

2.



# Fogyasztói garancia

A jelen garancia kizárólag az USA és Kanada területén kívül érvényes. A garancia nyújtója a BISSELL International Trading Company BV („BISSELL”).

A jelen garancia nyújtója a BISSELL. A garancia bizonyos jogokat biztosít. A garanciát az Ön törvényben meghatározott jogain kívül további előnyként nyújtjuk. Ön egyeb, a jogszabályokban meghatározott jogokkal rendelkezik, melyek országunként eltérőek lehetnek. A törvényben előírt jogokról és jogorvoslatokról a helyi ügyfélszolgálatnál tájékozódhat. A jelen garanciában semmi sem helyettesíti vagy csökkenti a jogszabályokban meghatározott jogokat vagy jogorvoslatokat. Ha a jelen garanciára vonatkozóan további információkra van szüksége vagy kérdése van a garanciával fedezett esetekkel kapcsolatban, kérjük, forduljon a BISSELL Consumer Care-hez vagy a helyi forgalmazóhoz.

A jelen garanciát az új termék eredeti beszerzőjének részére nyújtjuk, és az nem átruházható. A garancia igénybe vételéhez igazolnia kell a beszerzés dátumát.

## Két évre szóló korlátozott garancia az eredeti vásárló általi vásárlás dátumától számítva

Az alábbi \*KIVÉTELEK ÉS KIZÁRÁSOK fejezetnek megfelelően a BISSELL díjmentesen vállalja bármely hiányos vagy hibás alkatrész vagy termék javítását vagy cseréjét (új vagy utángyártott alkatrészsel vagy termékkel), a BISSELL döntése szerint.

A BISSELL javasolja, hogy a garanciális időszak alatt őrizze meg az eredeti csomagolást és a beszerzés keltét igazoló bizonylatot, arra az esetre, ha a szóban forgó időszak alatt garanciális igény merülne fel. Az eredeti csomagolás megőrzése hasznos lehet a visszacsomagolóshoz és szállításhoz, azonban a garanciának nem feltétele.

Ha a terméket a BISSELL a jelen garancia keretében kicseréli, az új készülékre a jelen garanciából fennmaradó (az eredeti vásárlás időpontjától számított) időszak vonatkozik. A jelen garancia nem terjeszthető ki a készülék javításra vagy cseréje esetén.

### \*A GARANCIÁLIS FELTÉTELEK ALÓLI KIVÉTELEK ÉS KIZÁRÁSOK

A jelen garancia csak a személyes, háztartásban használt készülékekre vonatkozik, a kereskedelmi vagy kölcsönzési célú készülékekre nem. A garancia nem terjed ki a kopó alkatrészekre, mint például szűrőkre, szjakra és szőrpárnákra, melyeket a felhasználónak időről időre ki kell cserélnie vagy szervizelnie kell.

Ez a garancia nem vonatkozik a szokásos kopásból vagy elhasználódásból származó károokra. A garancia nem fedezi a felhasználó vagy külső fél által okozott kárt vagy meghibásodást, mely baleset, hanyagság, visszaélés, gondatlanság vagy bármely más a használati utasítástól eltérő használat eredménye.

Nem engedélyezett javítás (vagy annak kísérlete) esetén a jótállás érvénytelenné válhat, akár okoztak kárt ezzel a javítással vagy kísérletével, akár nem.

A terméken lévő termék címke eltávolítása vagy megrongálása, illetve olvashatatlaná tétele esetén a garancia elvesz.

AZ ALÁBBIKABAN MEGHATÁROZOTTAK SZERINT A BISSELL ÉS FORGALMAZÓI NEM FELELNEK SEMMIFÉLE ELŐRE NEM LÁTHATÓ VESZTESÉGÉRT VAGY KÁRÉRT, ILLETVE BÁRMILYEN VÉLETLEN SZERŰ VAGY KÖVETKEZMÉNYES KÁRÉRT JELEN TERMÉK HASZNÁLATÁBÓL EREDŐEN, BELÉRTVE PL. ELVESZETT HASZON, ELVESZETT ÜZLET, ÜZLETIVITEL MEGSZAKADÁSA, LEHETŐSÉG ELVESZTÉSE, AGGDALOM, KÉNYELMETLENÉG VAGY CSALÓDOTTASÁG. AZ ALÁBBIKABAN MEGHATÁROZOTTAK SZERINT A BISSELL FELELŐSSÉGE NEM TERJED KI A TERMÉK BESZERZÉSI ÁRÁRA.

A BISSELL NEM ZÁRJA KI ÉS SEMMILYEN MÓDON NEM KORLÁTOZZA FELELŐSSÉGÉT (A) GONDATLANSÁGUNKBÓL VAGY ALKALMAZOTTAINK, ÜGYNÖKEINK VAGY ALVÁLLALKOZÓINK GONDATLANSÁGÁBÓL EREDŐ HALÁL VAGY SZEMÉLYI SÉRÜLÉS; (B) CSALÁS VAGY MEGTÉVEZTŐ HAMIS KÖZLÉS ESETÉN; (C) VAGY BÁRMELY MÁS ÜGYBEN, MELY NEM ZÁRTHATÓ KI ÉS NEM KORLÁTOZHATÓ A TÖRVÉNY SZERINT.

## Fogyasztóvédelem

**Ha BISSELL terméke szervizelésre szorul vagy garanciális igénye van, lépjen kapcsolatba velünk az alábbiak szerint:**

**Honlap:**  
[www.BISSELL.com](http://www.BISSELL.com)

**E-mail:**  
[Customers.Bitco@bissell.com](mailto:Customers.Bitco@bissell.com)

**Levél cím:**  
BISSELL International Trading Company B.V.  
Stadhouderskade 55  
1072 AB Amsterdam  
Hollandia

## Látogassa meg a BISSELL honlapját: [www.BISSELL.com](http://www.BISSELL.com)

Ha a BISSELL-hez fordul, tartsa kéznél a tisztító berendezés modellszámát.

Kérjük, jegyezze fel a modellszámot: \_\_\_\_\_ Kérjük, írja be a vásárlás dátumát: \_\_\_\_\_

**MEGJEGYZÉS: Kérjük, tartsa meg az eredeti vásárlási bizonylatot. Ez igazolja a vásárlás keltét garanciális igény esetén. A részleteket lásd a garanciánál.**



©2016 BISSELL Homecare, Inc  
Grand Rapids, Michigan  
Minden jog fenntartva. Nyomtatási hely: Kína  
Cikkszám: 160-9926 12/16 RevC  
Látogassa meg honlapunkat: [www.BISSELL.com](http://www.BISSELL.com)

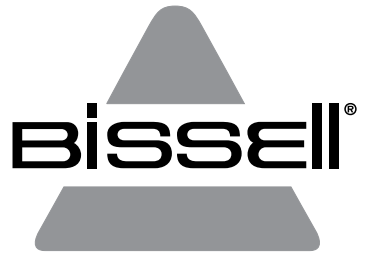

VAC & STEAM™

1977N

# ISTRUZIONI IMPORTANTI PER LA SICUREZZA

## LEGGI TUTTE LE ISTRUZIONI PRIMA DI UTILIZZARE IL TUO APPARECCHIO.

Quando usi un dispositivo elettrico, devi seguire sempre le precauzioni di base, incluse le seguenti:

### **AVVERTENZA**

**PER RIDURRE RISCHIO DI INCENDI,  
FOLGORAZIONI O INFORTUNI:**

- » Questo apparecchio può essere usato da bambini a partire dagli 8 anni e da persone con capacità fisiche, sensoriali o mentali ridotte, oppure senza esperienza o pratica, purché vengano sorvegliati o istruiti sull'utilizzo sicuro dell'apparecchio e comprendano i relativi pericoli. La pulizia e la manutenzione non devono essere eseguite da bambini senza supervisione.
- » I bambini devono essere sorvegliati per assicurarsi che non giochino con l'apparecchio.
- » Se il cavo di alimentazione appare danneggiato, deve essere sostituito dal produttore, da un suo tecnico di assistenza o da una persona altrettanto qualificata, per evitare rischi.
- » Tieni lontani capelli, indumenti svolazzanti, dita e qualsiasi parte del corpo dalle aperture e dalle parti in movimento dell'apparecchio e dei suoi accessori.
  - » Non lasciare incustodito l'apparecchio mentre è collegato.
  - » Staccarlo dalla presa elettrica quando non è in uso e prima di eseguirne la manutenzione.
  - » Non lasciare che venga utilizzato come giocattolo.
  - » Utilizzare solo come descritto nella guida per l'utente.
  - » Usare solo gli accessori consigliati dal produttore.
  - » Non utilizzare se il cavo o la spina sono danneggiati.
  - » Non immergere in acqua o liquidi.
  - » Se l'apparecchio non funziona nel modo previsto o stato lasciato cadere, danneggiato, lasciato all'aperto, o è caduto in acqua; non cercare di farlo funzionare e portalo a un centro di assistenza.
  - » Non tirarlo né trascinarlo tenendolo per il cavo, non utilizzare il cavo come maniglia, non chiudere lo sportello sul cavo o non tirare il cavo intorno a spigoli vivi o angoli.
  - » Non far passare l'apparecchio sul cavo.
  - » Tieni lontano il cavo dalle superfici riscaldate.
  - » Non staccare la spina tirando il cavo.
  - » Per staccare la spina, afferra la spina, non il cavo.
- » Non maneggiare la spina o l'apparecchio con le mani bagnate.
- » Non inserire oggetti nelle aperture.
- » Non usare se qualsiasi apertura è bloccata; tieni libere le aperture da polvere, lanugine, capelli, e da qualsiasi oggetto che potrebbe ridurre il flusso d'aria.
- » Spegnerne tutti i comandi prima di staccare la spina.
- » Fare ulteriore attenzione durante la pulizia delle scale.
- » Non utilizzarlo per aspirare liquidi infiammabili o combustibili, ad esempio petrolio, e non usarlo in aree dove potrebbero essere presenti.
- » Non aspirare materiale tossico (candeggina, ammoniaca, disingorgante, ecc.).
- » Non utilizzare l'apparecchio in uno spazio confinato saturo di vapori rilasciati da vernici a base oleosa, solventi per vernici o da alcuni prodotti antitarre, polveri infiammabili o altri vapori esplosivi o tossici.
- » Non aspirare oggetti duri o taglienti come vetri, chiodi, viti, monete, ecc.
- » Uso solo su superfici asciutte e al coperto.
- » Tenere l'apparecchio su una superficie piana.
- » Non aspirare nulla che sia acceso o emetta fumo, come sigarette, fiammiferi o ceneri calde.
- » Non usare senza sacchetto per la polvere o filtri installati.
- » Non aspirare nulla che sia acceso o emetta fumo, come sigarette, fiammiferi o ceneri calde.
- » Non usare senza sacchetto per la polvere o filtri installati.
- » Non aspirare nulla che sia acceso o emetta fumo, come sigarette, fiammiferi o ceneri calde.
- » Questo apparecchio è dotato di doppio isolamento. Utilizza solo parti di ricambio identiche.
- » Non lasciar funzionare la macchina nello stesso punto se l'impugnatura non è completamente verticale.
- » Il dispositivo non deve essere utilizzato se è caduto e riporta segni visibili di danni o perdite.
- » Tenere il dispositivo lontano dalla portata dei bambini quando è alimentato o si sta raffreddando.
- » Le superfici della base possono diventare calde durante l'utilizzo.
- » Non dirigere il vapore verso persone, animali o apparecchiature con componenti elettrici.
- » Non utilizzare su pelle, mobili lucidati a cera o pavimenti, tessuti sintetici, velluto o altri materiali delicati e sensibili al vapore.

### **AVVERTENZA**

**COLLEGARLO SEMPRE A UNA PRESA ELETTRICA  
CORRETTAMENTE DOTATA DI MESSA A TERRA.**

### **AVVERTENZA**

**NON DIRIGERE GETTI DI LIQUIDO O VAPORE  
VERSO APPARECCHIATURE CONTENENTI  
COMPONENTI ELETTRICI.**

### **AVVERTENZA**

**LA SUPERFICIE POTREBBE ESSERE CALDA.  
EVITARE IL CONTATTO.**



**QUESTO SIMBOLO SIGNIFICA  
AVVERTENZA: PERICOLO DI SCOTTATURE**

## CONSERVA QUESTE ISTRUZIONI

**UTILIZZARE SOLO CON ALIMENTAZIONE A 220-240 VOLT C.A. 50-60 HZ.**

Questo modello è solo per l'utilizzo domestico.

# Grazie per avere acquistato questo lavapavimenti BISSELL per pavimenti rigidi

Siamo lieti che tu abbia acquistato un lavapavimenti BISSELL per pavimenti rigidi. La progettazione e la costruzione di questo sistema per la pulizia della casa, completo e ad alta tecnologia, integra tutto ciò che sappiamo sulla cura dei pavimenti.

Il tuo lavapavimenti BISSELL per pavimenti rigidi è stato costruito con cura ed è supportato da una garanzia limitata di due anni. Viene inoltre supportato da un reparto di Assistenza clienti competente e dedicato, quindi potrai ricevere un'assistenza rapida e premurosa per qualsiasi problema.

Nel 1876, il mio bisnonno inventò la spazzatrice per pavimenti. Oggi BISSELL è leader globale nella progettazione, nella costruzione e nell'assistenza di prodotti di alta qualità per la pulizia della casa, come questo lavapavimenti BISSELL per pavimenti rigidi.

Grazie ancora da tutti noi di BISSELL.

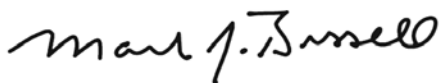

Mark J. Bissell  
Presidente e Amministratore delegato

Istruzioni per la sicurezza . . .	101
Vista del prodotto . . . . .	103
Assemblaggio . . . . .	104
Funzionamento. . . . .	105-106
Manutenzione e cura. . .	107-109
Garanzia . . . . .	110
Servizio consumatori . . . . .	110

# Vista del prodotto

- 1 Levetta per vapore
- 2 Easy Touch Digital Controls - LO/Hi Steam & Vac On/Off
- 3 Molletta per il cavo
- 4 Impugnatura
- 5 Caraffa dell'acqua
- 6 Cavo di alimentazione da 7,5 m
- 7 Serbatoio dell'acqua con apertura per riempimento rapido
- 8 Filtro aspirazione
- 9 Sistema Drop-IT
- 10 Fondo del contenitore per svuotamento dello sporco
- 11 Panni in microfibra
- 12 Quick Release Pad Tray
- 13 Filtro dell'acqua
- 14 Dischi profumati
- 15 Ugello di aspirazione

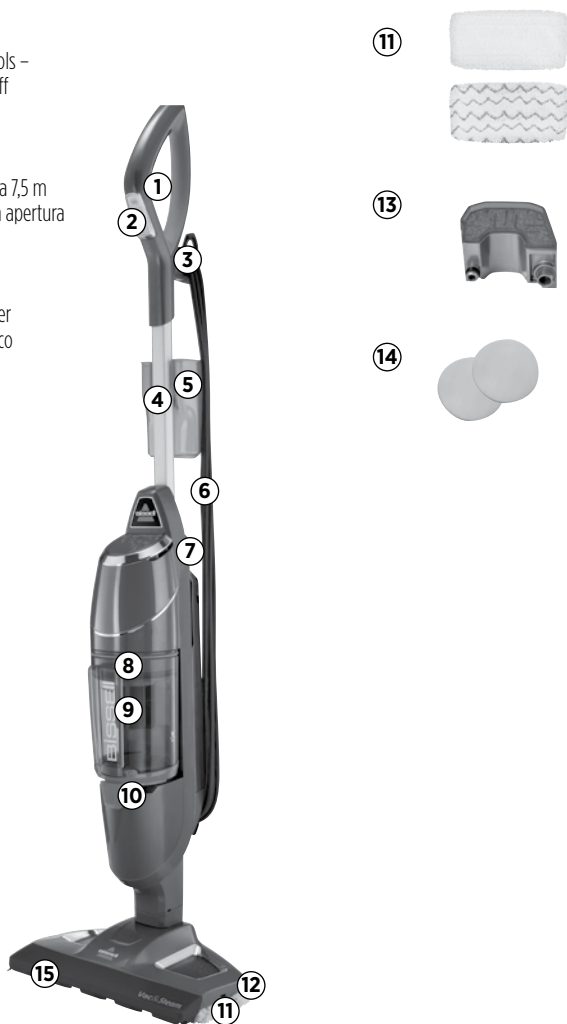

## **AVVERTENZA**

Le pellicole in plastica possono essere pericolose. Per evitare il pericolo di soffocamento, tenerle lontane da neonati e bambini.

## **AVVERTENZA**

Non collegare il lavapavimenti fino a quando non hai acquisito familiarità con tutte le istruzioni e le procedure operative.

## **AVVERTENZA**

Per ridurre il rischio di incendi, folgorazioni o infortuni, spegni l'apparecchio e stacca la spina dalla presa elettrica prima di eseguire operazioni di manutenzione.

# Assemblaggio

Il tuo lavapavimenti per pavimenti rigidi si monta in modo rapido e facile, senza richiedere nessun attrezzo.

## Assamblaggio dei tuo Vac & Steam™

Inserisci il corpo motore nella base fino a quando non senti scattare la linguetta di bloccaggio. Inserisci l'impugnatura nel corpo motore dell'unità fino a quando non senti scattare la linguetta di bloccaggio.



## Caratteristiche speciali

### Easy Touch Digital Controls

I comandi di accensione sensibili al tocco sono situati sulla parte anteriore dell'impugnatura. Le impostazioni comprendono:

**(HI) - Vapore alto** Usare per pavimenti robusti o sporco difficile. Per attivare il vapore, premerlo una volta. Premerlo di nuovo per spegnere il vapore. Può essere utilizzato insieme alla funzione di aspirazione o separatamente, solo come spazzolone a vapore.

**(LO) - Vapore basso** Usare per pavimenti delicati o per le pulizie leggere di ogni giorno. Per attivare il vapore, premerlo una volta. Premerlo di nuovo per spegnere il vapore. Può essere utilizzato insieme alla funzione di aspirazione o separatamente, solo come spazzolone a vapore.

**NOTA: Seleziona prima un'impostazione vapore e quindi tieni premuta la levetta manuale per produrre vapore.**

**(VAC) - Interruttore aspirazione** On/off. Può essere utilizzato insieme alla funzione vapore o separatamente, solo come scopa aspirante.

**NOTA: Tutte le impostazioni possono essere utilizzate da sole o insieme all'impostazione di aspirazione.**

### Panni in microfibra

I panni riutilizzabili in microfibra sono lavabili in lavatrice e utilizzabili in pratica su tutti i pavimenti rigidi. Il panno in microfibra bianco è ideale per l'uso quotidiano su pavimenti delicati come pavimenti in legno incollato e laminato. Il panno a strisce grigie e bianche può essere utilizzato per pulire pavimenti con sporco difficile e per le macchie più resistenti.

## ⚠ AVVERTENZA

Non collegare il lavapavimenti fino a quando non hai acquisito familiarità con tutte le istruzioni e le procedure operative.

## ⚠ AVVERTENZA

Esercita la massima attenzione quando usi l'apparecchio Vac & Steam™ su pavimenti in legno. L'applicazione prolungata del vapore sulla stessa area aumenta il rischio di danni al trattamento superficiale dei pavimenti in legno. Prova il lavapavimenti a vapore in un'area nascosta prima di passarlo su un'area più ampia. Il lavapavimenti a vapore genera vapore caldo, quindi è necessario che sposti continuamente l'unità mentre tieni premuta la levetta del vapore. Non è necessario tenere sempre premuta la levetta.

Il passaggio continuo e la luce solare diretta consumano il trattamento superficiale dei pavimenti in legno, rendendoli più soggetti ai danni causati dal vapore. Consulta il proprio fornitore di trattamenti per pavimenti in legno prima di utilizzare il lavapavimenti a vapore.

## ⚠ AVVERTENZA

L'apparecchio non raccoglie gessetti, biglie e altri oggetti grandi.

## Suggerimento

» Non cercare di utilizzare il lavapavimenti a vapore impostato su vapore quando il serbatoio dell'acqua è vuoto. Potresti sentire una serie di colpi, che segnala l'assenza d'acqua.

## ⚠ AVVERTENZA

Assicurati di spegnere la modalità aspirazione se trovi del liquido sul pavimento.



# Funzionamento

## Preparazione

Il panno potrebbe essere già applicato al contenitore sul piede dell'unità. In caso contrario, segui il punto 1 di seguito.

### Per i panni in microfibra, segui questi passaggi:

#### 1. Applica il panno.

- a. Premi con il piede sul contenitore del panno e staccalo dall'unità.
- b. Alcune unità potrebbero essere dotate di dischi profumatori. Aggiungi il disco profumatore nella tasca del panno di pulizia. Usa il disco intero per un profumo fresco intenso o taglialo a metà per una profumazione più leggera.
- c. Avvolgi il panno intorno al fondo del contenitore, assicurandoti che la cucitura grigia sia nella parte anteriore e la linguetta di rilascio si trovi sul retro.
- d. Appoggia di nuovo il contenitore del panno sul pavimento e appoggiaci sopra l'unità. Scatterà in posizione.

#### 2. Riempi il serbatoio dell'acqua.

a. Sul retro dell'unità, apri l'apertura Easy Fill del serbatoio dell'acqua e utilizza il bicchiere dell'acqua fornito per riempire il serbatoio dell'acqua. Non riempire eccessivamente, altrimenti l'acqua potrebbe fuoriuscire dal serbatoio. Per ottenere risultati migliori, l'acqua dovrebbe essere a temperatura ambiente.

b. Chiudi l'apertura Easy Fill.

c. Il serbatoio dell'acqua ha una capacità di 384 ml e dura circa 15 minuti in funzione della quantità di vapore usata durante la pulizia.

3. Tira e ruota in senso orario l'avvolgicavo Quick Release per svolgere completamente il cavo di alimentazione e inseriscilo in una presa, come descritto nelle Istruzioni importanti per la sicurezza a pagina 101.

**NOTA: Durante il primo utilizzo del Vac & Steam™, o durante il primo utilizzo dopo aver riempito il serbatoio, la pompa potrebbe emettere una serie di colpi. Questo è normale e potrebbe durare fino a 30 secondi.**

## Suggerimento

» Si consiglia l'uso di acqua distillata per prolungare la vita del lavapavimenti per pavimenti rigidi.

## Panno in microfibra

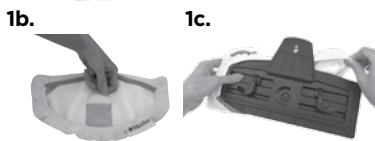

## ⚠ AVVERTENZA

Non azionare l'apparecchio con filtri umidi o bagnati, o senza filtri installati.

## ⚠ AVVERTENZA

Quando il lavapavimenti a vapore è in uso, le piastre colorate sulla base possono diventare calde. Non toccarle mentre sono calde.

## ⚠ AVVERTENZA

Non mettere mai prodotti anticalcare, a base d'alcol o detersivi nel lavapavimenti a vapore, in quanto potrebbero danneggiarlo o comprometterne la sicurezza d'uso.

# Funzionamento

## Pulizia dei pavimenti rigidi Aspirazione e panno per vapore

Il lavapavimenti per pavimenti rigidi può essere impiegato contemporaneamente o separatamente come aspirapolvere e spazzolone a vapore. Per ottenere risultati migliori e risparmiare tempo, utilizza l'aspirazione potente per ripulire il pavimento dalla polvere e dai detriti piccoli mentre passi il panno a vapore.

Il tuo lavapavimenti per pavimenti rigidi è stato progettato per la pulizia di pavimenti rigidi, come i pavimenti in piastrelle di ceramica, vinile, marmo, pietra e parquet incollato. L'uso sui pavimenti trattati a cera o su alcuni pavimenti non trattati a cera potrebbe ridurre la lucentezza. Il lavapavimenti per pavimenti rigidi non deve essere utilizzato su pavimenti in legno flottanti. Per ottenere i risultati migliori, prova in un'area nascosta e leggi le istruzioni di pulizia fornite dal produttore del pavimento.

**1.** Riempi l'unità con acqua, quindi collega l'unità e attendi 30 secondi perché si riscaldi. Scegli il livello di vapore per pulire il pavimento:  
**HI** (per pavimenti robusti o macchie difficili) o **LO** (per pavimenti delicati o per le pulizie di ogni giorno).

**2.** Premi la levetta del vapore sulla parte inferiore dell'impugnatura per azionare il vapore.

**3.** Premi in basso l'interruttore **VAC** per accendere l'aspiratore ciclonico.

**4.** Inizia a pulire spostando lentamente l'unità sulla superficie del pavimento e premendo la levetta del vapore sulla parte inferiore dell'impugnatura. Durante la pulizia a vapore, è normale che il pavimento si inumidisca.

**5.** Quando il lavapavimenti per pavimenti rigidi smette di produrre vapore, spegni l'unità (funzioni vapore e aspirazione) e scollegala dalla presa di corrente. Apri l'apertura Easy Fill del serbatoio dell'acqua e utilizza il bicchiere dell'acqua per aggiungere altra acqua al serbatoio. Per ottenere risultati migliori, l'acqua dovrebbe essere a temperatura ambiente. Quindi chiudi l'apertura Easy Fill, accendi nuovamente l'unità e continua a pulire.

**NOTA: Per assicurarti di igienizzare un'area del tuo pavimento, utilizza i panni in microfibra e passa lentamente e regolarmente avanti e indietro il lavapavimenti a vapore per almeno tre volte sull'area, utilizzando un'emissione continua di vapore. Per ottenere i risultati migliori, rimuovi il panno e lavalò dopo l'uso.**



## AVVERTENZA

Per ridurre il rischio di incendi, folgorazioni o infortuni, spegni l'apparecchio e stacca la spina polarizzata dalla presa elettrica prima di eseguire operazioni di manutenzione o controlli per la risoluzione dei problemi.

1.



2.



# Manutenzione e cura

## Rimozione di tutti i panni di pulizia

1. Stacca il lavapavimenti per pavimenti rigidi dalla presa elettrica.
2. Premi con il piede sul contenitore del panno e staccalo dall'unità.
3. Rimuovi con attenzione il panno dal piano di fissaggio utilizzando la levetta Quick Release. Il panno e il piano di fissaggio possono essere caldi.
4. Appoggia di nuovo il contenitore del panno sul pavimento e appoggiaci sopra l'unità. Scatterà in posizione.
5. Il panno in microfibra può essere lavato in lavatrice con acqua calda. Utilizza solo detersivi liquidi. Non utilizzare ammorbidenti o candeggina. Per ottenere i migliori risultati, lascia asciugare all'aria.



## AVVERTENZA

Per ridurre il rischio di incendi, folgorazioni o infortuni, spegni l'apparecchio e stacca la spina polarizzata dalla presa elettrica prima di eseguire operazioni di manutenzione o controlli per la risoluzione dei problemi.

## ATTENZIONE

Il lavapavimenti tenuto in posizione verticale con un panno bagnato potrebbe lasciare dei segni bianchi sul pavimento. Per rimuovere i segni bianchi, pulisci con aceto.

2.



## Svuotamento del serbatoio dello sporco

Il serbatoio dello sporco deve essere svuotato quando la sporcizia raggiunge la linea 'Full' sul lato del serbatoio.

1. Stacca il lavapavimenti per pavimenti rigidi dalla presa elettrica.
2. Rimuovi il serbatoio dello sporco Easy Empty dall'unità spostando il pulsante di bloccaggio sulla parte anteriore dell'unità, sulla sinistra.
3. Il serbatoio dello sporco ha un sistema Drop-IT integrato per un facile svuotamento dei detriti.
  - a. Individua l'asta colorata nel centro del filtro del vuoto, attaccata alla parte superiore del serbatoio dello sporco
  - b. Spingi l'asta in alto e bloccala in posizione ruotandola
  - c. Spingi in basso sulla leva per spingere a forza i detriti attaccati
  - d. Al termine, ruota l'asta colorata in senso antiorario e spingila in basso per riportarla nella posizione originale
4. Monta il serbatoio dello sporco Easy Empty sulla base di aspirazione e premi il pulsante di bloccaggio sulla destra fino a quando non è centrato sulla parte anteriore dell'unità.

2.



3.



3b.



3c.



**NOTA: Il serbatoio dello sporco può essere lavato in acqua calda con un detersivo delicato. Assicurati che sia completamente asciutto prima di rimontarlo.**

# Manutenzione e cura

## Pulizia o sostituzione del filtro di aspirazione

Un punto essenziale per ottimizzare le prestazioni è avere un filtro pulito. La pulizia del filtro dopo ogni utilizzo consente all'aspirapolvere di funzionare con le massime prestazioni.

### Per pulire il filtro:

1. Spegni l'unità e staccala dalla presa di corrente.
2. Rimuovi il contenitore dello sporco dall'unità, come indicato in precedenza.
3. Rimuovi il filtro e battilo decisamente contro l'interno di un contenitore per rifiuti, in modo da rimuovere tutta la sporcizia visibile.
4. Rimonta il filtro nel contenitore dello sporco e applica il contenitore dello sporco alla base dell'unità. Fai scorrere la leva sulla destra per bloccarla.

### NOTA:

Dopo un utilizzo pesante, puoi pulire il filtro pieghettato lavandolo delicatamente a mano.

## Protezione termica

L'aspirapolvere contiene una protezione termica interna per proteggerlo dal surriscaldamento. Quando la protezione termica si attiva, il motore dell'aspirapolvere smette di funzionare. Se questo accade:

1. Spegni l'apparecchio e staccalo dalla presa elettrica.
2. Svuota il contenitore dello sporco, controlla i filtri e i passaggi dell'aria per verificare che non ci sia sporcizia accumulata.
3. La protezione termica si riavvia automaticamente dopo circa 2 ore. Se la protezione termica non si reimposta.

## Sostituzione del filtro dell'acqua

Consigliamo di riempire l'unità solo con acqua distillata. Controlla periodicamente il filtro dell'acqua. Quando i granuli verdi diventano blu, cambia il filtro dell'acqua.

Se il filtro non viene cambiato nel momento corretto, i depositi di calcare potrebbero accumularsi sul riscaldatore, causando danni o riducendo le prestazioni.

### Per sostituire il filtro:

1. Usando le impugnature sui lati del filtro, estrai il filtro dall'unità.
2. Spingi saldamente il filtro nella macchina fino a quando non è a filo.

## AVVERTENZA

Per ridurre il rischio di incendi, folgorazioni o infortuni, spegni l'apparecchio e stacca la spina polarizzata dalla presa elettrica prima di eseguire operazioni di manutenzione o controlli per la risoluzione dei problemi.



## AVVERTENZA

Per ridurre il rischio di incendi, folgorazioni o infortuni, spegni l'apparecchio e stacca la spina polarizzata dalla presa elettrica prima di eseguire operazioni di manutenzione o controlli per la risoluzione dei problemi.

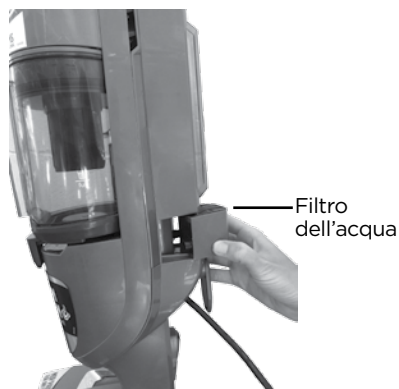

# Manutenzione e cura

## Pulizia del tubo flessibile

1. Afferra l'estremità inferiore del tubo flessibile ed estrai la parte inferiore dal corpo motore.
2. Separa il tubo nelle due parti.
3. Lava il tubo flessibile e aspetta che asciughi.
4. Allinea la parte superiore del tubo flessibile alle scanalature sull'apertura per il tubo flessibile dell'unità.
5. Torci il tubo flessibile verso il basso per inserire la parte inferiore del tubo nell'unità.
6. Assicurati che il tubo flessibile si inserisca completamente nell'unità.



## AVVERTENZA

Per ridurre il rischio di incendi, folgorazioni o infortuni, spegni l'apparecchio e stacca la spina polarizzata dalla presa elettrica prima di eseguire operazioni di manutenzione o controlli per la risoluzione dei problemi.

1.



3.



5.

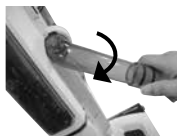

6.



## Pulizia del piede dell'unità

1. Per pulire il piede e le setole, spingi il bottone di rilascio sul retro del giunto girevole e tira il piede per staccarlo dall'apparecchio.
2. Lava il fondo del piede e le setole con acqua fredda.
3. Verifica che l'ugello del vapore non sia intasato. Per pulirlo, fai scorrere dell'acqua sull'ugello del vapore.

**NOTA: Assicurati che il piede e le setole siano asciutti prima di attaccare il piede all'apparecchio.**

4. Per rimontare il piede sull'apparecchio: appoggia il piede sul pavimento, spingi l'apparecchio nel piede fino a quando lo scatto non indica che è correttamente connesso.

2.



# Garanzia per i consumatori

Questa Garanzia si applica solo al di fuori degli USA e del Canada. È offerta da BISSELL International Trading Company BV ("BISSELL").

Questa Garanzia è offerta da BISSELL. Ti concede diritti specifici. È offerta in aggiunta ai tuoi diritti di legge. In base alla legge hai anche altri diritti che possono variare da un paese all'altro. Per conoscere i tuoi diritti di legge e i relativi rimedi contattando il servizio locale di assistenza ai consumatori. Nulla di questa Garanzia sostituisce o sminuisce alcuno dei diritti o dei rimedi garantiti per legge. Se ti servono informazioni aggiuntive riguardo a questa Garanzia o devi porre domande riguardo a quanto è coperto, contatta l'Assistenza consumatori BISSELL o il tuo distributore di zona.

Questa Garanzia viene offerta all'acquirente originale del prodotto nuovo e non è trasferibile. Per le richieste di intervento in base a questa Garanzia devi essere in grado di dimostrare la data d'acquisto.

## Garanzia limitata di due anni dalla data di acquisto da parte dell'acquirente originale

Qualora non si verificano le \*ECCEZIONI ED ESCLUSIONI identificate di seguito, BISSELL riparerà o sostituirà (con componenti o prodotti nuovi o ricondizionati), a discrezione di BISSELL e senza alcun addebito, qualsiasi prodotto o componente difettoso o malfunzionante.

BISSELL raccomanda di conservare l'imballaggio originale e la prova della data d'acquisto per tutta la durata del periodo di Garanzia, qualora se ne presenti la necessità, per richiedere di interventi in Garanzia nel periodo. La conservazione dell'imballaggio originale aiuterà in qualsiasi riconfezionamento e trasporto eventualmente necessari, ma non è vincolante per la Garanzia.

Se il prodotto viene sostituito in Garanzia da BISSELL, il nuovo articolo godrà di questa Garanzia fino al resto della sua durata (calcolato dalla data dell'acquisto originale). Il periodo di questa Garanzia non sarà esteso, indipendentemente dal fatto che il prodotto sia riparato o sostituito.

### \*ECCEZIONI ED ESCLUSIONI DAI TERMINI DELLA GARANZIA

Questa Garanzia si applica ai prodotti per uso domestico personale e non commerciale, o a scopo di noleggio. I componenti consumabili come filtri, cinghie e cuscinetti di feltro, che devono essere sostituiti o riparati di volta in volta dall'utente, non sono coperti da questa Garanzia.

Questa Garanzia non si applica a nessun difetto derivante da normale usura e logoramento. Danni o malfunzionamenti causati dall'utente o da qualsiasi terza parte a seguito di incidente, negligenza, abuso, trascuratezza, o qualsiasi altro utilizzo non conforme alla Guida per l'utente, non è coperto da questa Garanzia.

Qualsiasi riparazione (o tentata riparazione) non autorizzata potrebbe invalidare questa Garanzia, qualora il danno sia stato causato da tale riparazione/tentata riparazione.

La rimozione o la manomissione della Targhetta identificativa del prodotto, o qualsiasi operazione che la renda illeggibile, rende non valida questa Garanzia.

SALVO COME STABILITO DI SEGUITO, BISSELL E I SUOI DISTRIBUTORI NON SARANNO RESPONSABILI DI QUALSIASI PERDITA O DANNO NON PREVEDIBILE O DI DANNI ACCIDENTALI O CONSEGUENTI DI QUALSIASI NATURA CONNESSI ALL'UTILIZZO DI QUESTO PRODOTTO INCLUSI, SENZA LIMITAZIONI, LA PERDITA DI PROFITTO, LA PERDITA DI AFFARI, L'INTERRUZIONE DELL'ATTIVITÀ AZIENDALE, LA PERDITA DI OPPORTUNITÀ, STRESS, DISAGI O FRUSTRAZIONI. SALVO COME STABILITO DI SEGUITO, LA RESPONSABILITÀ DI BISSELL NON POTRÀ SUPERARE IL PREZZO D'ACQUISTO DEL PRODOTTO.

BISSELL NON ESCLUDE NÉ LIMITA IN NESSUN MODO LA PROPRIA RESPONSABILITÀ IN CASO DI (A) MORTE O LESIONI PERSONALI CAUSATE DALLA NOSTRA NEGLIGENZA O DALLA NEGLIGENZA DEI NOSTRI DIPENDENTI, NOSTRI AGENTI O SUBAPPALTATORI; (B) FRODE O TRAVISAMENTO FRAUDOLENTO; (C) QUALSIASI ALTRA CAUSA CHE NON POSSA ESSERE ESCLUSA O LIMITATA PER LEGGE.

## Servizio consumatori

**Qualora il tuo prodotto BISSELL dovesse richiedere assistenza o per qualsiasi richiesta di intervento in base alla nostra garanzia limitata, contattaci come segue:**

### Sito web:

[www.BISSELL.com](http://www.BISSELL.com)

### E-mail:

[Customers.Bitco@bissell.com](mailto:Customers.Bitco@bissell.com)

### Per iscritto:

BISSELL International Trading Company B.V.  
Stadhouderskade 55  
1072 AB Amsterdam  
Olanda

## Visita il sito web di BISSELL: [www.BISSELL.com](http://www.BISSELL.com)

Quando contatti BISSELL, tieni a portata di mano il codice dell'apparecchio di pulizia.

Registra qui il codice del modello: \_\_\_\_\_ Registra qui la data d'acquisto: \_\_\_\_\_

**NOTA: Conserva la ricevuta di vendita originale. Costituisce una prova della data d'acquisto in caso di richiesta di intervento in Garanzia. Per i dettagli, leggi la Garanzia.**



©2016 BISSELL Homecare, Inc  
Grand Rapids, Michigan  
Tutti i diritti riservati. Stampato in Cina  
Codice parte 160-9926 12/16 Rev C  
Visita il nostro sito web all'indirizzo: [www.BISSELL.com](http://www.BISSELL.com)

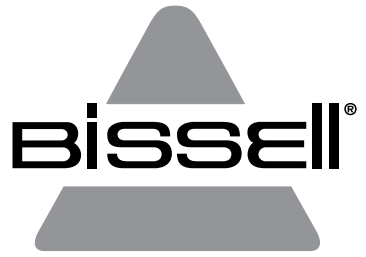

VAC & STEAM™

1977N

# BELANGRIJKE VEILIGHEIDSLINSTRUCTIES

## LEES ALLE INSTRUCTIES GRONDIG DOOR VOORDAT U UW APPARAAT GEBRUIKT.

Er zijn een aantal voorzorgsmaatregelen die bij gebruik van elektrische apparaten in acht genomen moeten worden, waaronder de volgende:

## WAARSCHUWING

### OM HET RISICO OP BRAND, ELEKTRISCHE SCHOKKEN OF LETSEL TE BEPERKEN:

- » Dit apparaat kan door kinderen vanaf 8 jaar worden gebruikt, alsook door personen met een verminderd fysiek, zintuiglijk of mentaal vermogen of met een gebrek aan ervaring en kennis, mits ze begeleiding of instructies hebben gekregen over het veilig gebruik van het apparaat en ze de gevaren begrijpen die daarmee gepaard gaan. De reiniging en het onderhoud door de gebruiker dienen niet door kinderen zonder toezicht te gebeuren.
  - » Er dient op te worden toegezien dat kinderen niet met het apparaat spelen.
  - » Als het netsnoer beschadigd is, moet het door de fabrikant, een onderhoudsmonteur of door een andere persoon met vergelijkbare kwalificaties worden vervangen om risico's te voorkomen.
  - » Houd haar, loszittende kleding, vingers en overige lichaamsdelen weg bij de openingen, bewegende onderdelen en accessoires van het apparaat.
    - » Laat het apparaat niet zonder toezicht achter met de stekker in het stopcontact.
    - » Trek de stekker uit het stopcontact wanneer het apparaat niet in gebruik is en voordat u onderhoud uitvoert.
    - » Sta niet toe dat het apparaat wordt gebruikt als speelgoed.
    - » Gebruik het apparaat alleen zoals aangegeven in deze gebruikershandleiding.
    - » Gebruik alleen opzetstukken die door de fabrikant worden aanbevolen.
    - » Gebruik het apparaat niet als het snoer of de stekker beschadigd is.
    - » Dompel het apparaat niet onder in water of andere vloeistoffen.
    - » Als het apparaat niet werkt zoals het hoort, gevallen is, beschadigd is, buitenshuis heeft gestaan of in het water is gevallen; doe dan geen poging om het te gebruiken, maar bezorg het aan een servicecentrum.
    - » Trek of draag het apparaat niet via het snoer, gebruik het snoer niet als handvat, sluit geen deuren met het snoer er tussen en trek het snoer niet langs scherpe randen of hoeken.
    - » Laat het apparaat niet over het snoer lopen.
    - » Houd het snoer weg bij verwarmde oppervlakken.
    - » Trek de stekker van het apparaat niet uit het stopcontact door aan het snoer te trekken.
- » Om de stekker uit het stopcontact te trekken, neemt u de stekker en niet het snoer vast.
  - » Neem de stekker of het apparaat niet vast met natte handen.
  - » Stop geen objecten in de openingen.
  - » Gebruik het apparaat niet als een van de openingen geblokkeerd is; houd openingen vrij van stof, pluizen, haar en andere zaken die de luchtstroom kunnen beperken.
  - » Schakel alle knoppen uit voordat u de stekker uit het stopcontact trekt.
  - » Wees extra voorzichtig als u trappen schoonmaakt.
  - » Gebruik het apparaat niet om ontvlambare of brandbare vloeistoffen op te zuigen, zoals petroleum, of gebruik het niet in ruimtes waar die aanwezig kunnen zijn.
  - » Zuig geen giftige materialen op (bleekmiddel, ammoniak, gootsteenstopper, enz.).
  - » Gebruik het apparaat niet in een afgesloten ruimte, gevuld met dampen afkomstig van verf op oliebasis, ververdunder, mottenbeschermingsmiddelen, ontvlambare stof of andere explosieve of giftige dampen.
  - » Zuig geen harde of scherpe objecten op zoals glas, spijkers, schroeven, munten, enz.
  - » Gebruik het apparaat alleen voor droge oppervlakken binnenshuis.
  - » Houd het apparaat op een horizontaal oppervlak.
  - » Zuig niets op dat brandt of rookt, zoals sigaretten, lucifers of hete as.
  - » Gebruik het apparaat niet zonder de stofzak en/of de filters.
  - » Gebruik het apparaat niet buiten of op natte oppervlakken.
  - » Dit apparaat is voorzien van dubbele isolatie. Gebruik enkel identieke vervangstukken.
  - » Laat de machine niet op dezelfde plek draaien als het handvat niet volledig rechtop staat.
  - » Het apparaat mag niet worden gebruikt wanneer het gevallen is, wanneer er zichtbare schade is of wanneer het lekt.
  - » Houd het apparaat tijdens de werking of het afkoelen buiten het bereik van kinderen.
  - » Het oppervlak van de voet kan tijdens het gebruik warm worden.
  - » Richt de stoom niet rechtstreeks op mensen, dieren of apparatuur met elektrische onderdelen.
  - » Gebruik niet op leder, geboende meubels of vloeren, synthetische stoffen, fluweel of andere delicate, stoomgevoelige materialen.

 **WAARSCHUWING**  
SLUIT HET APPARAAT ALTIJD AAN OP EEN GOED GEAUW STOPCONTACT.

 **WAARSCHUWING**  
VLOEISTOFFEN OF STOOM MOETEN WORDEN WEGGEHOUDEN VAN APPARATUUR MET ELEKTRISCHE ONDERDELEN.

 **WAARSCHUWING**  
HET OPPERVLAK KAN HEET ZIJN. VERMIJD CONTACT.



**DIT SYMBOOL BETEKENT WAARSCHUWING: GEVAAR OP BRANDWONDEN**

# BEWAAR DEZE INSTRUCTIES

**ALLEEN TE GEBRUIKEN MET EEN 220-240 VOLT AC 50-60 HZ-VOEDING.**

Dit model is alleen geschikt voor huishoudelijk gebruik.



# Bedankt voor uw aankoop van een BISSELL- reiniger voor harde vloeren

We zijn blij dat u een BISSELL-  
reiniger voor harde vloeren hebt  
gekocht. Alles wat we weten over  
vloeronderhoud is terug te vinden in  
het ontwerp en de constructie van dit  
volledig, hightech reinigingssysteem  
voor particulier gebruik.

Uw BISSELL-reiniger voor harde  
vloeren is goed gemaakt en komt  
met een beperkte garantie van twee  
jaar. Uw apparaat wordt tevens  
ondersteund door een toegewijde  
klantenservice met kennis van zaken.  
Mocht u ooit een probleem ervaren,  
zult u op een snelle en attente manier  
bijstand krijgen.

Mijn overgrootvader heeft de  
vloerveger uitgevonden in 1876.  
Vandaag de dag is BISSELL een  
wereldleider in het ontwerpen,  
vervaardigen en onderhouden van  
hoogwaardige onderhoudsproducten  
voor particulier gebruik, zoals uw  
BISSELL-reiniger voor harde vloeren.

Nogmaals dank, namens alle  
medewerkers van BISSELL.

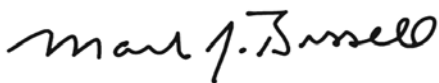

Mark J. Bissell  
Voorzitter en CEO

Veiligheidsinstructies. . . . .	112
Productweergave. . . . .	114
Montage . . . . .	115
Gebruik . . . . .	116-117
Onderhoud en verzorging. . . . .	118-120
Garantie. . . . .	121
Klantenservice. . . . .	121

# Productweergave

- 1 Stoomknop
- 2 Easy Touch Digital Controls - LO/HI stoom en stofzuiger aan/uit
- 3 Snoerklem
- 4 Handvat
- 5 Waterbeker
- 6 Stroomsnoer van 7,5 m
- 7 Waterreservoir met eenvoudige vulopening
- 8 Stofzuigfilter
- 9 Drop-IT-systeem
- 10 Vuilbak met bodemdeksel
- 11 Microvezel stoompads
- 12 Quick Release Pad Tray
- 13 Waterfilter
- 14 Geurschijf
- 15 Stofzuigmondstuk



## WAARSCHUWING

Plastic folie kan gevaarlijk zijn. Om verstikkingsgevaar te voorkomen, dient u het uit de buurt van baby's en kinderen te houden.

## WAARSCHUWING

Steek de stekker van uw reiniger voor harde vloeren pas in het stopcontact als u vertrouwd bent met alle instructies en gebruikprocedures.

## WAARSCHUWING

Om het risico op elektrische schokken te beperken, zet u de machine uit en trekt u de stekker uit het stopcontact, voordat u met het onderhoud begint.

# Montage

Uw reiniger voor harde vloeren is snel en gemakkelijk in elkaar te zetten, u hebt er geen gereedschap voor nodig.

## Uw Vac & Steam™ in elkaar zetten

Steek het centrale deel in de voet totdat u het vergrendelingslipje hoort vastklikken. Steek het handvat in het centrale deel totdat u een vergrendelingslipje hoort vastklikken.



## Speciale functies

### Easy Touch Digital Controls

De vingertipbedieningsknoppen bevinden zich aan de voorkant van het handvat. Instellingen:

**(HI): hoge stoom** Te gebruiken voor duurzame of vuile vloeren. Druk eenmaal om de stoom in te schakelen. Druk nogmaals om de stoom uit te schakelen. Kan samen met de stofzuigfunctie of apart als stoomreiniger alleen worden gebruikt.

**(LO): lage stoom** Te gebruiken op delicate vloeren of voor een lichte en dagelijkse reiniging. Druk eenmaal om de stoom in te schakelen. Druk nogmaals om de stoom uit te schakelen. Kan samen met de stofzuigfunctie of apart als stoomreiniger alleen worden gebruikt.

**OPMERKING: kies eerst een stoominstelling en houd vervolgens de handtrekker ingedrukt om stoom te produceren.**

**(VAC): aan-/uitschakelaar stofzuiger.** Kan samen met de stoomfunctie of apart als stofzuiger alleen worden gebruikt.

**OPMERKING: alle instellingen kunnen apart worden gebruikt of de stoomfunctie kan samen met de stofzuiginstelling worden gebruikt.**

### Microvezel stoempads

De herbruikbare microvezel stoempads zijn wasbaar in de machine en veilig voor bijna alle harde vloeroppervlakken. De witte microvezel pad is ideaal voor alledaags gebruik op delicate vloeren zoals waterdicht hardhout en laminaat. De grijs en wit gestreepte pad kan worden gebruikt voor het schrobben van zeer vuile vloeren en het verwijderen van hardnekkig vuil.

## ⚠ WAARSCHUWING

Steek de stekker van uw reiniger voor harde vloeren pas in het stopcontact als u vertrouwd bent met alle instructies en gebruikprocedures.

## ⚠ WAARSCHUWING

Wees zeer voorzichtig wanneer u de Vac & Steam™ op hardhouten vloeren gebruikt. Een langdurige aanbrenging van stoom op één zone verhoogt het risico op schade aan de oppervlaktebehandeling op houten vloeren. Test de stoomreiniger op een onopvallende zone voordat u het apparaat op een grotere zone gebruikt. De stoomreiniger produceert hete stoom, beweeg het apparaat dus voortdurend terwijl u de stoomknop ingedrukt houdt. De stoomknop moet niet voortdurend worden ingedrukt. Het regelmatig belopen en direct zonlicht zorgen voor slijtage van de oppervlaktebehandeling van houten vloeren, waardoor het sneller door stoom beschadigd kan worden. Raadpleeg de fabrikant van uw oppervlaktebehandeling voor houten vloeren voordat u uw stoomreiniger gebruikt.

## ⚠ WAARSCHUWING

Het apparaat zuigt geen potloden, knikkers of andere grote voorwerpen op.

# Tip

» Stel uw reiniger voor harde vloeren niet in op de stoominstelling wanneer er zich geen water in het reservoir bevindt. U kunt een kloppend geluid horen om aan te geven dat er geen water aanwezig is.

## ⚠ WAARSCHUWING

Schakel de stofzuigstand uit als de vloer nat is.

# Gebruik

## Aan de slag

De stoempad kan al op het stoempadbakje op de voet van het apparaat bevestigd zijn. Zo niet, volg dan stap 1 hieronder.

### Volg deze stappen voor microvezel stoempads:

#### 1. Bevestig de stoempad.

- Ga op de ontkoppelingspedaal voor het stoempadbakje staan en til het apparaat van het bakje.
- Bij sommige apparaten zitten verfrissingsschijven bijgesloten. Steek een verfrissingsschijf in het gaaszakje in de stoempad. Gebruik een volledige schijf voor een frisse geur of knip in tweeën voor een lichtere geur.
- Wikkel de stoempad rond de onderkant van het bakje en zorg ervoor dat de grijze naad vooraan zit en het Quick Release-lipje achteraan.
- Plaats het stoempadbakje terug op de vloer en plaats het apparaat er terug op. Het apparaat zal op zijn plaats klikken.

#### 2. Vul het waterreservoir.

- Open de Easy Fill-opening van het waterreservoir achteraan het apparaat en gebruik de bijgeleverde waterbeker om het waterreservoir met water te vullen. Doe niet te veel water in het reservoir, want dan kan het overlopen. Gebruik water op kamertemperatuur voor de beste resultaten.
- Sluit de Easy Fill-opening.
- Er kan 384 ml in het waterreservoir en deze hoeveelheid gaat ongeveer 15 minuten mee afhankelijk van de hoeveelheid stoom die er bij het schoonmaken wordt gebruikt.

3. Trek en draai de Quick Release-snoeropwikkeling met de klok mee om het snoer volledig af te wikkelen en steek de stekker in het stopcontact zoals beschreven in de Belangrijke veiligheidsinstructies op pagina 112.

**OPMERKING: bij het eerste gebruik van de Vac & Steam™ of het eerste gebruik na het vullen van het waterreservoir kan de pomp een 'kloppend' geluid maken. Dit is normaal en kan tot 30 seconden duren.**

# Tip

» Voor een langere levensduur van uw reiniger voor harde vloeren bevelen we aan om gedistilleerd water te gebruiken.

## Microvezel stoempad

1a.



1b.



1c.



2.



## WAARSCHUWING

Gebruik het apparaat niet met vochtige of natte filters, of zonder filters.



## WAARSCHUWING

De gekleurde platen op de voet kunnen tijdens de werking van de stoomreiniger warm worden. Raak ze niet aan wanneer ze warm zijn.



## WAARSCHUWING

Giet geen ontkalkingsmiddelen, alcoholische producten of reinigingsmiddelen in de stoomreiniger, het apparaat kan beschadigd raken of verkeerd en onveilig werken.

# Gebbruik

## Uw stofzuiger en stoomreiniger voor harde vloeren gebruiken

De reiniger voor harde vloeren kan samen of apart als stofzuiger en stoomreiniger worden gebruikt. Voor de beste resultaten en om tijd te besparen, gebruikt u de krachtige stofzuiger om stof en klein vuil van de vloer te zuigen terwijl u stoomt.

Uw reiniger voor harde vloeren is ontworpen voor het reinigen van harde vloeren, zoals keramisch tegelwerk, vinyl, marmer, steen en waterdichte hardhouten vloeren. Het apparaat op een met was behandelde vloer of bepaalde andere vloeren gebruiken kan de glans doen afnemen. De reiniger voor harde vloeren is niet bestemd voor gebruik op niet waterdichte houten vloeren. Voor het beste resultaat test u eerst in een onopvallende zone en raadpleegt u de onderhoudsinstructies van de fabrikant van uw vloer.

**1.** Vul het apparaat met water, steek de stekker van het apparaat in het stopcontact en wacht 30 seconden zodat het water kan opwarmen. Kies het stoomniveau waarmee u uw vloeren wilt schoonmaken:

**HI** (voor duurzame of vuile vloeren) of **LO** (voor delicate vloeren of alledaagse reiniging).

**2.** Houd de stoomknop aan de onderkant van het handvat ingedrukt om stoom te produceren.

**3.** Druk op de **VAC**-schakelaar om de cyclonische stofzuiger in te schakelen.

**4.** Maak schoon door het apparaat langzaam over de vloer te bewegen en tegelijkertijd de stoomknop aan de onderkant van het handvat ingedrukt te houden. Het is normaal dat de vloer nat wordt als u het apparaat in de stoomstand gebruikt.

**5.** Als de reiniger voor harde vloeren geen stoom meer produceert, schakel het apparaat dan uit (zowel de stoom- als de stofzuigfunctie) en trek de stekker ervan uit het stopcontact. Open de Easy Fill-opening van het waterreservoir en gebruik de waterbeker om meer water in het reservoir te doen. Gebruik water op kamertemperatuur voor de beste resultaten. Sluit de Easy Fill-opening vervolgens, schakel het apparaat opnieuw in en maak verder schoon.

**OPMERKING: om een bepaalde zone van uw vloer te ontsmetten, gebruikt u de microvezel pads en gaat u minstens driemaal langzaam en gelijkmatig met uw stoomreiniger heen en weer over de te ontsmetten zone met gebruik van continue stoom. Voor het beste resultaat dient u de pad na gebruik te verwijderen en te wassen.**

## ⚠ WAARSCHUWING

Om het risico op elektrische schokken te beperken, zet u het apparaat uit en trekt u de stekker uit het stopcontact voordat u met het onderhoud of de probleemoplossing begint.

**1.**



**2.**



# Onderhoud en verzorging

## Alle stoempads verwijderen

1. Trek de stekker van de reiniger voor harde vloeren uit het stopcontact.
2. Ga op de ontkoppelingspedaal voor het stoempadbakje staan en til het apparaat van het bakje.
3. Verwijder de stoempad voorzichtig van het stoempadbakje met behulp van het Quick Release-lipje. De stoempad en het bakje kunnen warm zijn.
4. Plaats het stoempadbakje terug op de vloer en plaats het apparaat er terug op. Het apparaat zal op zijn plaats klikken.
5. De microvezel stoempad kan in de machine op een warme cyclus worden gewassen. Gebruik alleen vloeibare reinigingsmiddelen. Gebruik geen wasverzachter of bleekmiddel. Voor het beste resultaat laat u het aan de lucht drogen.

## ⚠ WAARSCHUWING

Om het risico op elektrische schokken te beperken, zet u het apparaat uit en trekt u de stekker uit het stopcontact voordat u met het onderhoud of de probleemoplossing begint.

## OPGELET

Een rechtopstaande opslag van de reiniger met een natte stoempad kan witte vlekken op uw vloer achterlaten. Om de witte vlekken te verwijderen, maakt u de zone schoon met azijn.

2.



## Het stofreservoir leegmaken

Het stofreservoir moet worden leeggemaakt als het tot aan de 'Vol'-lijn op de zijkant van het reservoir met vuil is gevuld.

1. Trek de stekker van de reiniger voor harde vloeren uit het stopcontact.
2. Haal het Easy Empty-stofreservoir uit het apparaat door de vergrendelingsknop op de voorkant van het apparaat naar links te schuiven.
3. Het stofreservoir bevat een ingebouwd Drop-IT-systeem om afval gemakkelijk te verwijderen.
  - a. Lokaliseer de kleurstaaf in het midden van de stofzuigfilter, bevestigd aan de bovenkant van het stofreservoir
  - b. Trek de staaf naar boven en zet hem vast door hem rechtop te draaien
  - c. Duw de hefboom naar beneden om vastzittend afval te verwijderen
  - d. Als u klaar bent, draait u de kleurstaaf linksom en duwt u deze naar beneden om hem in zijn oorspronkelijk positie te brengen
4. Plaats het Easy Empty-stofreservoir terug in de stofzuiger en schuif de vergrendelingsknop naar rechts totdat deze zich midden vooraan het apparaat bevindt.

2.



3.



3b.



3c.



**OPMERKING: het stofreservoir kan in warm water met een mild reinigingsmiddel worden afgewassen. Zorg dat het reservoir volledig droog is voordat u het terug in het apparaat steekt.**

# Onderhoud en verzorging

## De stofzuigfilter schoonmaken of vervangen

Het apparaat werkt optimaal als de filter schoon is. Door de filter na elk gebruik schoon te maken, helpt u ervoor zorgen dat uw stofzuiger zo efficiënt mogelijk werkt.

### De filter schoonmaken:

1. Schakel het apparaat uit en de trek de stekker van het apparaat uit het stopcontact.
2. Haal het stofreservoir uit het apparaat zoals hierboven beschreven.
3. Verwijder de filter en klop die goed uit tegen de binnenkant van een vuilbak om zichtbaar vuil te verwijderen.
4. Plaats de filter terug in het stofreservoir en bevestig het stofreservoir op de basis van het apparaat. Schuif de hefboom naar rechts om het onderdeel vast te zetten.

### OPMERKING:

Na intensief gebruik kunt u de vouwfilter schoonmaken door deze voorzichtig met de hand te wassen.

## Thermische beveiliging

Uw stofzuiger is ontworpen met een interne thermische beveiliging om hem te beschermen tegen oververhitting. Als de thermische beveiliging wordt geactiveerd, valt de motor van de stofzuiger stil. Als dit gebeurt:

1. Zet de reiniger dan UIT en trek de stekker ervan uit het stopcontact.
2. Maak het stofreservoir leeg en kijk of er geen vuil in de filters of de luchtdoorgangen vastzit.
3. De thermische beveiliging wordt automatisch na ongeveer 2 uur teruggesteld. Als de thermische beveiliging niet wordt teruggesteld.

## De waterfilter vervangen

Wij raden aan om uw apparaat alleen met gedistilleerd water te vullen. Kijk uw waterfilter regelmatig na. Vervang uw waterfilter als de groene korrels blauw worden.

Als de filter niet tijdig wordt vervangen, kan er zich kalk op het verwarmingssysteem ophopen wat tot beschadiging of een minder goede werking leidt.

### De filter vervangen:

1. Haal de filter uit het apparaat met behulp van de handvaten aan de zijkanten ervan.
2. Duw de filter stevig terug in de machine tot hij vlak zit.

## ⚠ WAARSCHUWING

Om het risico op elektrische schokken te beperken, zet u de machine uit en trekt u de stekker uit het stopcontact voordat u met het onderhoud of de probleemplossing begint.

2.



## ⚠ WAARSCHUWING

Om het risico op elektrische schokken te beperken, zet u het apparaat uit en trekt u de stekker uit het stopcontact voordat u met het onderhoud of de probleemplossing begint.

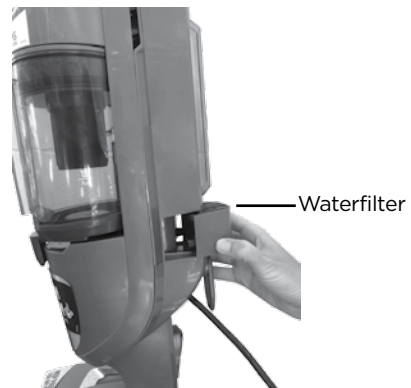

# Onderhoud en verzorging

## De slang schoonmaken

1. Neem het uiteinde van de slang vast en trek het onderste gedeelte van het centrale deel van de machine weg.
2. Scheid de slang in twee stukken.
3. Spoel de slang uit en laat hem drogen.
4. Zorg ervoor dat de bovenkant van de slang met de groeven op de slangopening van het apparaat overeenkomt.
5. Draai de slang naar beneden om het onderste gedeelte van de slang op het apparaat vast te maken.
6. Zorg ervoor dat de slang goed in het apparaat vastzit.

### **WAARSCHUWING**

Om het risico op elektrische schokken te beperken, zet u het apparaat uit en trekt u de stekker uit het stopcontact voordat u met het onderhoud of de probleemoplossing begint.

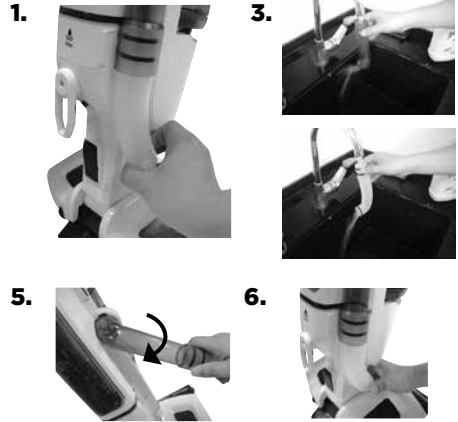

## Voet van apparaat schoonmaken

1. Om de voet en borstelharen schoon te maken, drukt u op de ontkoppelingsknop achter op het draaischarnier en tilt u de voet van het apparaat.
2. Was de onderkant van de voet en de borstelharen met koud water.
3. Kijk of er geen vuil in het stoommondstuk zit. Laat water over het stoommondstuk stromen om het schoon te maken.

**OPMERKING: zorg ervoor dat de voet en borstelharen droog zijn voordat u de voet terug op het apparaat bevestigt.**

4. De voet terug op het apparaat bevestigen: zet de voet op de vloer, duw het apparaat in de voet en wacht op de klik die u hoort als het onderdeel juist is bevestigd.

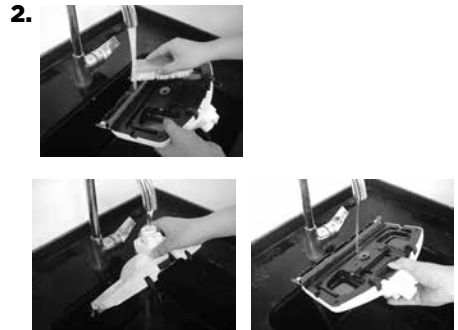



# Garantie voor de consument

Deze Garantie is alleen buiten de VS en Canada van toepassing. De garantie wordt verstrekt door BISSELL International Trading Company BV ('BISSELL').

Deze Garantie wordt verstrekt door BISSELL. De Garantie biedt u specifieke rechten. Hij wordt als extra voordeel aangeboden, bovenop de rechten die u volgens de wet heeft. Volgens de wet beschikt u tevens over andere rechten, welke per land kunnen verschillen. U kunt meer informatie over uw wettelijke rechten en rechtsmiddelen bekomen door contact op te nemen met uw lokale adviesdienst voor consumenten. Niets uit deze Garantie vervangt of doet afbreuk aan uw wettelijke rechten of rechtsmiddelen. Als u meer hulp nodig heeft met betrekking tot deze Garantie of vragen heeft over wat er gedekt wordt door de Garantie, neem dan gerust contact op met de klantenservice van BISSELL of uw lokale dealer.

Deze Garantie wordt aan de oorspronkelijke koper van het nieuwe product verstrekt en is niet overdraagbaar. U moet de datum van aankoop kunnen aantonen om iets volgens deze Garantie te kunnen claimen.

## Beperkte Garantie van twee jaar vanaf de datum van aankoop door de oorspronkelijke koper

Behoudens de \*UITZONDERINGEN EN UITSLUITINGEN die hieronder zijn vermeld, zal BISSELL elk defect of verkeerd werkend onderdeel van het product gratis repareren of vervangen, naar keuze van BISSELL (door nieuwe of gereviseerde componenten of producten).

BISSELL raadt aan om de originele verpakking en het bewijs van de aankoopdatum te bewaren zolang de Garantie duurt, voor het geval u binnen die periode een claim moet indienen volgens de Garantie. De originele verpakking is handig wanneer het product opnieuw verpakt en vervoerd moet worden, maar het is geen voorwaarde voor de Garantie.

Indien er conform deze Garantie iets vervangen wordt door BISSELL, dan geldt de Garantie voor het nieuwe item alleen voor de resterende periode van deze Garantie (berekend vanaf de datum van de originele aankoop). De periode van deze Garantie wordt niet verlengd, ongeacht of uw product gerepareerd of vervangen werd.

### \*UITZONDERINGEN EN UITSLUITINGEN VAN DE GARANTIEVOORWAARDEN

De Garantie is van toepassing op producten die gebruikt worden voor persoonlijk huishoudelijk gebruik en niet voor commercieel gebruik of bij verhuur. Onderdelen met een beperkte levensduur, zoals filters, riemen en zwabberdoekjes, die af en toe vervangen of onderhouden moeten worden door de gebruiker, vallen niet onder deze Garantie.

Deze Garantie is niet van toepassing op gebreken die voortkomen uit slijtage. Beschadiging en slecht functioneren veroorzaakt door de gebruiker of een derde partij, ongeacht of dat het resultaat is van een ongeluk, nalatigheid, misbruik of enig andere vorm van gebruik die niet overeenstemt met de Handleiding, wordt niet gedekt door deze Garantie.

Een onbevoegde reparatie (of poging daartoe) zal deze Garantie nietig verklaren, ongeacht of de schade werd veroorzaakt door die reparatie/poging.

Verwijdering van of knoeien met het productinformatielabel op het product, of dit label onleesbaar maken, zal deze Garantie nietig verklaren.

MET UITZONDERING VAN HETGEEN HIERONDER UITEENGEZET IS, ZIJN BISSELL EN HAAR DEALERS NOCH AANSPRAKELIJK VOOR ONVOORZIEN VERLIES OF ONVOORZIENE SCHADE, NOCH VOOR INCIDENTELE SCHADE OF GEVOLGSCHADE VAN WELKE AARD DAN OOK, DIE GEPAARD GAAT MET HET GEBRUIK VAN DIT PRODUCT, INCLUSIEF MAAR ZONDER BEPERKING VAN INKOMSTENDERVEN, VERLIES VAN HANDEL, WERKONDERBREKING, GEMISTE KANSEN, TEGENSPOED, ONGEMAK OF TELEURSTELLING. MET UITZONDERING VAN HETGEEN HIERONDER UITEENGEZET IS, REIKT BISSELLS AANSPRAKELIJKHEID NIET VERDER DAN DE AANKOOPPRIJS VAN HET PRODUCT.

BISSELL ZAL HAAR AANSPRAKELIJKHEID OP GEEN ENKELE WIJZE UITSLUITEN OF BEPERKEN VOOR (A) OVERLIJDEN OF PERSOONLIJK LETSEL VEROORZAAKT DOOR NALATIGHEID VAN ONS OF ONZE WERKNEMERS, AGENTEN OF TOELEVERANCIERS; (B) FRAUDE OF EEN FRAUDULEUZE ONUJSTE VOORSTELLING; (C) OF EEN ANDERE KWESTIE DIE VOLGENS DE WET NIET KAN WORDEN UITGESLOTEN OF BEPERKT.

## Klantenservice

**Als uw BISSELL-product gerepareerd moet worden of u wilt een claim indienen conform onze beperkte garantie, dan kunt u als volgt contact met ons opnemen:**

### Website:

[www.BISSELL.com](http://www.BISSELL.com)

### E-mail:

[Customers.Bitco@bissell.com](mailto:Customers.Bitco@bissell.com)

### Postadres:

BISSELL International Trading Company B.V.  
Stadhouderskade 55  
1072 AB Amsterdam  
Nederland

## Ga naar de website van BISSELL: [www.BISSELL.com](http://www.BISSELL.com)

Zorg dat u het modelnummer van de reiniger bij de hand hebt wanneer u contact opneemt met BISSELL.

Noteer uw modelnummer: \_\_\_\_\_ Noteer uw datum van aankoop: \_\_\_\_\_

**OPMERKING: bewaar uw originele bewijs van aankoop zorgvuldig. Dit vormt het bewijs voor de aankoopdatum wanneer u een claim onder de Garantie wilt indienen. Zie Garantie voor meer informatie.**



©2016 BISSELL Homecare, Inc  
Grand Rapids, Michigan  
Alle rechten voorbehouden. Gedrukt in China  
Onderdeelnummer 160-9926 12/16 RevC  
Ga naar onze website op: [www.BISSELL.com](http://www.BISSELL.com)

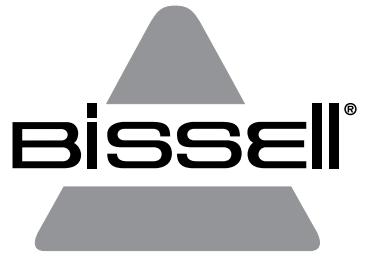

VAC & STEAM™

1977N

# VIKTIGE SIKKERHETSREGLER

## LES ALLE REGLENE FØR DU BRUKER APPARATET.

Når du bruker et elektrisk apparat, må du ta grunnleggende forholdsregler, inkludert følgende:

### **ADVARSEL**

**SLIK REDUSERER DU FAREN FOR BRANN, ELEKTRISK STØT ELLER SKADER:**

- » Dette apparatet kan brukes av barn fra 8 år og oppover, og personer med reduserte fysiske, sensoriske eller mentale evner eller manglende erfaring og kunnskap, så lenge de har mottatt veiledning eller instruksjon om bruk av apparatet på en sikker måte, og forstår hvilke farer som er involvert. Rengjøring og brukervedlikehold skal ikke foretas av barn med mindre de er under oppsyn.
  - » Barn bør være under oppsyn for å sikre at de ikke leker med apparatet.
  - » Hvis kablet skades, må den erstattes av produsenten, serviceverkstedet eller tilsvarende kvalifisert person for å unngå fare.
  - » Hold hår, løstsittende klær, fingre og alle kroppsdeler unna åpningene og de bevegelige delene i apparatet og ekstrautstyret.
  - » Ikke forlat apparatet mens det er tilkoblet strømmettet.
  - » Ta kontakten ut av stikkkontakten når den ikke er i bruk og før vedlikehold.
  - » Må ikke brukes som en leke.
  - » Må kun brukes som beskrevet i denne brukerhåndboken.
  - » Bruk kun ekstrautstyr som anbefales av produsenten.
  - » Må ikke brukes hvis ledningen eller kontakten er ødelagt.
  - » Må ikke nedsenkes i vann eller annen væske.
  - » Hvis apparatet ikke fungerer som det skal, har falt ned, har blitt skadet, har stått utendørs eller har blitt nedsenket i vann, må du ikke prøve å bruke det. Lever apparatet til et autorisert serviceverksted.
  - » Ikke dra eller bær apparatet etter ledningen, ikke bruk ledningen som håndtak, ikke lukk døren over ledningen eller dra ledningen rundt skarpe kanter eller hjørner.
  - » Ikke kjør apparatet over ledningen.
  - » Hold ledningen unna varme overflater.
  - » Ikke koble fra ved å dra i ledningen.
  - » Ta tak i kontakten, ikke ledningen, for å koble fra.
- » Ikke håndter støpslet eller apparatet med våte hender.
  - » Ikke plasser noen gjenstander i åpningene.
  - » Må ikke brukes mens noen av åpningene er blokkert. Hold åpningene fri for støv, lo, hår og alt som kan redusere luftstrømmingen.
  - » Slå av alle kontroller før du kobler fra.
  - » Vær ekstra forsiktig ved rengjøring i trapper.
  - » Må ikke brukes for å ta opp brannfarlige væsker, for eksempel bensin, eller brukes i områder hvor slike stoffer kan finnes.
  - » Ikke samle opp giftig materiale (klorblekemiddel, ammoniakk, avløpsrensere osv.)
  - » Ikke bruk apparatet i et lukket rom fylt med damp fra oljemaling, løsemidler, midler for møllimpregnering, brennbart støv eller andre eksplosive eller giftige damper.
  - » Ikke samle opp harde eller skarpe gjenstander som glass, spikre, skruer, mynter osv.
  - » Bruk kun på tørre innendørs overflater.
  - » Hold apparatet på et plant underlag.
  - » Ikke samle opp noe som brenner eller ryker, for eksempel sigaretter, fyrstikker eller varm aske.
  - » Ikke bruk uten støvposen og/eller filterne på plass.
  - » Ikke bruk utendørs eller på våte overflater
  - » Dette apparatet er utstyrt med dobbel isolasjon. Kun originale reservedeler brukes.
  - » Ikke la maskinen stå og gå på samme sted uten at håndtaket er helt vertikalt.
  - » Apparatet skal ikke brukes hvis det har falt ned, har synlige tegn på skade eller har lekkasjer.
  - » Hold apparatet utenfor barns rekkevidde mens det er påslått eller kjøles ned.
  - » Overflaten på foten blir gjerne varm under bruk.
  - » Ikke rett damp mot mennesker, dyr eller utstyr som inneholder elektriske komponenter.
  - » Ikke bruk apparatet på lær, vokspolerte møbler eller gulv, syntetisk tøy, fløyel eller andre ømfintlige, damp sensitive materialer.

### **ADVARSEL**

**DU MÅ ALLTID KOBLE TIL EN GODT JORDET ELEKTRISK KONTAKT.**

### **ADVARSEL**

**VÆSKE ELLER DAMP MÅ IKKE RETTES MOT UTSTYR SOM INNEHOLDER ELEKTRISKE KOMPONENTER.**

### **ADVARSEL**

**OVERFLATEN KAN BLI VARM. UNNGÅ KONTAKT.**



**DETTE SYMBOLET BETYR  
ADVARSEL: FARE FOR SKOLDING**

## TA VARE PÅ DISSE INSTRUKSENE.

**SKAL KUN BRUKES VED EN STRØMFORSYNING PÅ 220-240 VOLT VEKSELSTRØM 50-60 HZ.**

Denne modellen er kun til husholdningsbruk.

# Takk for at du kjøpte en BISSELL-gulvaskemaskin

Det gleder oss at du har kjøpt en BISSELL-gulvaskemaskin. Alt vi vet om gulvpleie er lagt inn i utformingen og konstruksjonen av dette komplette, høyt teknologiske systemet for husrengjøring.

BISSELL-gulvaskemaskinen din er et velkonstruert produkt som vi støtter med en begrenset to års garanti. Vi stiller også med en kunnskapsrik og dedikert kundestøtteavdeling, så hvis du noen gang skulle få et problem, får du raskt den hjelpen du trenger.

Min oldefar oppfant gulvfeieren i 1876. I dag er BISSELL en global leder innen design, produksjon og service av høykvalitets produkter for hjemmet, som for eksempel denne BISSELL-gulvaskemaskinen.

Takk igjen, fra alle oss hos BISSELL.

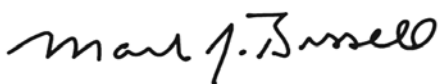

Mark J. Bissell  
Styreformann og administrerende  
direktør

Sikkerhetsinstrukser . . . . .	134
Produktvisning . . . . .	136
Montering . . . . .	137
Bruk . . . . .	138-139
Vedlikehold og aktsomhet . . . . .	140-142
Garanti . . . . .	143
Forbrukerkontakt . . . . .	143

# Produktvisning

- 1 Damputløser
- 2 Easy Touch Digital Controls – Lav/høy damp og støvsuger av/på
- 3 Ledningsklips
- 4 Håndtak
- 5 Vannkopp
- 6 65 cm strømledning
- 7 Vanntank med åpning for enkel fylling
- 8 Vakuumfilter
- 9 Drop-IT-system
- 10 Nedre tomme avfallsbeholder
- 11 Mikrofiber-moppepad
- 12 Quick Release Pad Tray
- 13 Vannfilter
- 14 Duftskive
- 15 Vakuumdyse



## ADVARSEL

Plastfilmen kan være farlig. For å unngå kvelningsfare må den holdes unna barn og spedbarn.



## ADVARSEL

Ikke koble gulvvaskemaskinen til strømmettet før du har lest alle instruksjer og bruksanvisninger.



## ADVARSEL

Du reduserer faren for brann, elektrisk støt eller skader ved å slå av strømmen og ta det polariserte støpslet ut av stikkontakten før du utfører vedlikehold.

# Montering

Gulvaskemaskinen settes sammen raskt og enkelt, uten behov for verktøy.

## Monter din Vac & Steam™

Plasser skaftet/kroppen i foten til du hører et klikk fra låsetappen. Sett håndtaket i resten av enheten til du hører låsetappen klikke.



## Spesielle funksjoner

### Easy Touch Digital Controls

Berøringskontrollene er plassert på forsiden av håndtaket. Innstillingene omfatter:

**(HI) – Mye damp** Brukes på solide gulv eller spesielt skitne steder. Trykk én gang for å slå på damp. Klikk igjen for å slå av dampen. Kan brukes samtidig med støvsugerfunksjonen eller separat kun som dampmopp.

**(LO) – Lite damp** Brukes på ømtålige gulv eller ved lett hverdagsrengjøring. Klikk én gang for å slå dampen på. Klikk igjen for å slå av dampen. Kan brukes samtidig med støvsugerfunksjonen eller separat kun som dampmopp.

**MERK: Du må velge en dampinnstilling først, og deretter holde nede utløseren for å produsere damp.**

**(VAC) – Støvsuger** På/av-bryter. Kan brukes samtidig med enten dampfunksjonen eller separat bare som støvsuger.

**MERK: Alle innstillinger kan brukes alene, ellers kan begge dampinnstillingene brukes samtidig med støvsugerinnstillingen.**

### Mikrofiber-moppepad

Mikrofiber-moppepadene kan gjenbrukes og maskinvaskes, og kan trygt brukes på så å si alle harde gulvoverflater. Den hvite mikrofiberpaden er best til hverdagsbruk på ømtålige gulv som overflatebehandlede tregulv og laminatgulv. Den grå og hvit-stripede paden kan brukes til skuring av svært skitne gulv og rengjøring av mer utfordrende smuss.

## ⚠ ADVARSEL

Ikke koble gulvaskemaskinen til strømmettet før du har lest alle instruksjer og bruksanvisninger.

## ⚠ ADVARSEL

Vær svært forsiktig når du bruker Vac & Steam™ på tregulv. Langvarig påføring av damp på ett område øker faren for skade på tregulvets overflatebehandling. Test dampmoppen på et bortgjemt område før du bruker den på et større område. Dampmoppen genererer varm damp, så hold enheten i bevegelse hele tiden når utløseren er trykket inn. Utløseren må ikke være inne til enhver tid. Mye gange og direkte sollys vil slite på overflatebehandlingen av tregulvet og gjøre det mer utsatt for dampskade. Snakk med en spesialist på vedlikehold og behandling av tregulv/parkett før du bruker dampmoppen.

## ⚠ ADVARSEL

Apparatet vil ikke plukke opp tegnestifter, klinkekuler eller andre store objekter.

## TIPS

» Ikke prøv å bruke gulvaskemaskinen på dampinnstilling uten at det er vann i tanken. Du vil høre en bankelyd som indikerer at det er tomt for vann.

## ⚠ ADVARSEL

Husk å slå av støvsugermodusen hvis du kommer i kontakt med væske på gulvet.

## Klargjøring

Moppepaden kan ha blitt levert allerede festet til moppepadbrettet ved foten av enheten. Hvis ikke, følger du trinn 1 nedenfor.

### For moppepads med mikrofiber gjør du følgende:

#### 1. Fest moppepaden.

- Trykk på fotuløseren for moppepadbrettet, og løft enheten fra brettet.
- Noen enheter kan leveres med duftskiver. Legg til duftskiver i nettlommen på moppepaden. Bruk hele skiven for en oppfriskende duft, eller del den i to for en svakere duft.
- Pakk moppepaden rundt bunnen av brettet, og pass på at den grå sømmen er foran og hurtigutløserknappen bak.
- Sett moppeputebrettet tilbake ned på gulvet, og sett enheten tilbake på toppen. Den klikker på plass.

#### 2. Fyll vanntanken.

- På baksiden av enheten åpner du Easy Fill-åpningen av vanntanken og bruker den medfølgende vannkoppen til å fylle vanntanken med vann. Ikke fyll på for mye, da kan vann søles ut fra tanken. For best resultat skal vannet ha romtemperatur.
- Lukk Easy Fill-åpningen.
- Vanntanken inneholder 384 ml og varer i omtrent 15 minutter, avhengig av mengden damp som brukes under rengjøringen.

3. Dra og vri Quick Release-ledningen med klokken for å løse strømledningen helt, og koble den til en stikkontakt som beskrevet under Viktige sikkerhetsregler på side 123.

**MERK: Første gang du bruker Vac & Steam™, eller første gang den brukes etter at vanntanken er fylt opp, kan pumpen lage en «bankelyd». Dette er normalt og kan vare opptil 30 sekunder.**

## TIPS

» Bruk av destillert eller demineralisert vann anbefales for å forlenge rengjøringsmaskinens levetid.

## Mikrofiber-moppepad

1a.



1b.



1c.



2.



## ADVARSEL

Ikke bruk apparatet med fuktige eller våte filtre, eller uten alle filtre på plass.



## ADVARSEL

Fargede plater på foten kan bli varme mens dampmoppen er i bruk. Må ikke berøres når de er varme.



## ADVARSEL

Fyll aldri damprensere med alkoholholdige væsker, avkalkningsmidler eller vaskemidler da det kan skade apparatet eller gjøre det utrygt å bruke det.

# Bruk

## Bruk av rengjøringsapparatet for harde gulv med støvsuger- og dampfunksjon

Rengjøringsapparatet for harde gulv kan brukes som en støvsuger og en dampmopp, samtidig eller separat. For å oppnå best mulig resultat og tidsbesparelser bruker du den kraftige støvsugerfunksjonen for å fjerne støv og andre små rester fra gulvet mens du dampmopper.

Gulvvaskeapparatet er laget for å vaske harde gulv av keramikkfliser, vinyl, marmor, stein og behandlede tregulv. Bruk på voksede eller noen uvoksede gulv, kan føre til svekket glans. Gulvvaskeapparatet er ikke laget for bruk på ubehandlede tregulv. Best resultater får du ved å teste på et bortgjemt område og sjekke gulvprodusentens vedlikeholdsinstruksjer.

1. Fyll enheten med vann, koble til enheten og vent i 30 sekunder mens den varmes opp. Velg dampnivå for å rengjøre gulvet: **HI** (for solide gulv eller spesielt mye smuss) eller **LO** (for ømtålige gulv eller hverdagsrengjøring).

2. Trykk på damputløseren på undersiden av håndtaket for å bruke damp.

3. Trykk **VAC**-bryteren ned for å slå på den sykloniske støvsugingen.

4. Start rengjøringen ved å bevege enheten langsomt over gulvoverflaten, mens du trykker på damputløseren på undersiden av håndtaket. Fuktighet på gulvet er normalt under dampmodus.

5. Når gulvvaskeapparatet slutter å sende ut damp, slår du av enheten og tar ut støpslet. Åpne Easy Fill-åpningen til vanntanken og bruk vannkoppen for å fylle på mer vann i tanken. For best resultat skal vannet ha romtemperatur. Deretter lukker du Easy Fill-åpningen, slår på enheten igjen og fortsetter rengjøringen.

**MERK: For å rengjøre et område av gulvet må du bruke mikrofiber-moppepadene og langsomt og jevnt bevege dampmoppen frem og tilbake minst tre ganger over området mens du hele tiden bruker damp. Fjern paden og vask den etter bruk for best resultat.**

## **ADVARSEL**

Du reduserer faren for brann, elektrisk støt eller skader ved å slå av strømmen og ta det polariserte støpslet ut av stikkontakten før du utfører vedlikehold eller feilsøk.

1.



2.





# Vedlikehold og aktsomhet

## Fjerne alle moppepader

1. Koble gulvvaskemaskinen fra strømmettet.
2. Trykk på fotutløseren for moppepadbrettet, og løft enheten fra brettet.
3. Løsne moppepaden forsiktig fra moppens padholder ved hjelp av Quick Release-utløseren. Paden og padholderen kan være varme.
4. Sett moppeputebrettet tilbake ned på gulvet, og sett enheten tilbake på toppen. Den klikker på plass.
5. Mikrofiber-moppepaden kan maskinvaskes i varmt vann. Bruk kun flytende vaskemiddel. Ikke bruk tøymyknere eller blekemiddel. Du får best resultater ved å lufttørke.



## ADVARSEL

Du reduserer faren for brann, elektrisk støt eller skader ved å slå av strømmen og ta det polariserte støpslet ut av stikkkontakten før du utfører vedlikehold eller feilsøk.

## FORSIKTIG

Hvis maskinen lagres stående med en våt moppepad, kan det føre til at det dannes hvite merker på gulvet. Du kan fjerne slike hvite merker ved å rengjøre området med eddik.

2.



## Tøm avfallsbeholderen

Avfallsbeholderen må tømmes når smusset når «Full»-linjen på siden av tanken.

1. Koble gulvvaskemaskinen fra strømmettet.
2. Fjern Easy Empty-avfallsbeholderen fra enheten ved å trykke låseknappen på forsiden av enheten til venstre.
3. Avfallsbeholderen har et innebygd Drop IT-system for enkel avfallstømming.
  - a. I midten av støvsugerfilteret festet til toppen av avfallsbeholderen, finner du fargestangen.
  - b. Trekk pinnen opp og lås stangen på plass ved å dreie den med klokken.
  - c. Skyv spaken ned for å tvinge ut avfall som har satt seg fast.
  - d. Når du er ferdig, roterer du fargestangen mot klokken, og trykker den ned for å få den tilbake til opprinnelig posisjon.
4. Monter Easy Empty-avfallsbeholderen på støvsugersokkelen, og trykk på låseknappen til høyre til den er sentrert på forsiden av enheten.

**MERK: Avfallsbeholderen kan vaskes i varmt vann med et mildt vaskemiddel. Sørg for at den er helt tørr før den erstattes.**



3b.



3c.



# Vedlikehold og aktsomhet

## Rengjør og skift ut støvsugerfilteret

Nøkkelen til maksimal ytelse er et rent filter. Støvsugeren fungerer effektivt ved maksimal effekt hvis filteret rengjøres etter hver gang det brukes.

### For å rengjøre filteret:

1. Slå av strømmen og trekk støpselet ut.
2. Fjern avfallsbeholderen fra enheten, som anvist ovenfor.
3. Fjern filteret og trykk godt mot innsiden av en avfallsbeholder, og fjern all synlig smuss.
4. Erstatt filteret tilbake i avfallsbeholderen, og fest avfallsbeholderen til sokkelen av enheten. Skyv hendelen til høyre for å låse.

### MERK:

Etter tung bruk kan du rengjøre det plisserte filteret ved å vaske det forsiktig for hånd.

## Varmebeskytter

En intern varmebeskyttelse har blitt konstruert i støvsugeren din for å beskytte den mot overoppheting. Når varmebeskytteren aktiveres, stopper støvsugermotoren å fungere. Hvis dette skjer:

1. Slå støvsugeren AV og koble fra strømuttak.
2. Tøm avfallsbeholderen, kontroller filtre og luftpassasjene for oppsamlet smuss.
3. Varmebeskyttelsen tilbakestilles automatisk etter ca. to timer. Hvis den termiske beskyttelsen ikke tilbakestilles, gå du til nettsiden.

## Bytte vannfilteret

Det anbefales å fylle enheten kun med destillert vann. Sjekk vannfilteret ditt med jevne mellomrom. Når de grønne kornene blir blå, må du skifte ut vannfilteret ditt.

Hvis filteret ikke endres på riktig tidspunkt, kan kalsiumavleiringer samles opp på varmeapparatet og forårsake skade eller redusert ytelse.

### Slik skifter du ut filteret:

1. Bruk grepene på siden av filteret og trekk filteret ut av enheten.
2. Skyv filteret godt fast i maskinen, helt til det er i plan.



## ADVARSEL

Du reduserer faren for brann, elektrisk støt eller skader ved å slå av maskinen og ta det polariserte støpselet ut av stikkkontakten før du utfører vedlikehold eller feilsøk.

2.



## ADVARSEL

Du reduserer faren for brann, elektrisk støt eller skader ved å slå av strømmen og ta det polariserte støpselet ut av stikkkontakten før du utfører vedlikehold eller feilsøk.



# Vedlikehold og aktsomhet

## Rengjøring av slangehylsen

1. Grip den nedre enden av slangen, og trekk den nedre delen bort fra resten.
2. Del slangen inn i to deler.
3. Vask slangen og vent til den tørker.
4. Innrett toppen av slangen til rillene på slangeåpningen til enheten.
5. Vri slangen ned for å sette inn den nedre delen av slangen i enheten.
6. Sjekk at slangen sitter godt fast i enheten.



## ADVARSEL

Du reduserer faren for brann, elektrisk støt eller skader ved å slå av strømmen og ta det polariserte støpslet ut av stikkkontakten før du utfører vedlikehold eller feilsøk.

1.



3.



5.

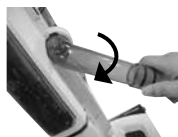

6.



## Rengjøring av foten til enheten

1. For å rengjøre foten og busten trykker du inn utløserknappen på baksiden av kardangleddet og drar i foten for å frigjøre den fra apparatet.
2. Vask bunnen av foten og busten med kaldt vann.
3. Se etter blokkering i dampdysen. Hvis du skal rengjøre den, lar du vannet renne over dampdysen.

**MERK: Sjekk at foten og busten er tørre før du setter foten på enheten.**

4. For å sette foten på enheten på nytt: plasser foten på gulvet, skyv apparatet ned inn i foten og lytt deretter etter klikk som høres ved riktig tilkobling.

2.



# Forbrukergaranti

Denne garantien gjelder bare utenfor USA og Canada. Den gis av BISSELL International Trading Company BV ("BISSELL").

Denne garantien tilbys av BISSELL. Den gir deg bestemte rettigheter. Den tilbys som en ekstra garanti i tillegg til rettighetene dine ifølge lovgivningen. Du har også andre rettigheter etter loven, som kan varierer fra land til land. Du får mer informasjon om dine juridiske rettigheter ved å ta kontakt med forbrukerrådet. Ingenting i denne garantien erstatter eller begrenser noen av dine rettigheter etter loven. Hvis du trenger mer informasjon om denne garantien eller har spørsmål om hva den dekker, kan du ta kontakt med BISSELL Consumer Care eller din lokale forhandler.

Denne garantien gis til den som opprinnelig kjøpte det nye produktet, og kan ikke overdras. Du må kunne bevise kjøpsdatoen for å fremsette krav under denne garantien.

## Begrenset toårs garanti fra kjøpsdato for førstegangskjøper

Underlagt \*UNNTAK OG FRASKRIVELSE beskrevet nedenfor, vil BISSELL uten omkostninger til deg reparere eller erstatte (med nye eller reproduserte komponenter eller produkter) deler eller produkter med defekter eller funksjonsfeil, etter BISSELLS eget skjønn.

BISSELL anbefaler at originalemballasjen og beviset på kjøpsdatoen oppbevares så lenge garantiperioden gjelder, i tilfelle det blir behov for å fremsette garantikrav i løpet av garantiperioden. Bevaring av originalemballasjen forenkler eventuell pakking og transport, men er ikke noe krav i henhold til garantien.

Hvis produktet ditt erstattes av BISSELL under denne garantien, drar den nye varen nytte av den gjenstående garantiperioden (som beregnes fra datoen for det opprinnelige kjøpet). Denne garantiperioden skal ikke utvides selv om produktet repareres eller erstattes.

### \*UNNTAK FRA GARANTIBESTEMMELSENE

Denne garantien gjelder produkter til personlig husholdningsbruk, og som ikke brukes til kommersielle formål eller til leie. Forbruksmaterieell som filtre, belter og mopper, som må erstattes eller utføres service på fra tid til annen, dekkes ikke av denne garantien.

Denne garantien gjelder ikke eventuelle defekter som oppstår som en følge av normal slitasje. Skader eller funksjonsfeil som forårsakes av brukeren eller en tredjepart som følge av en ulykke, uaktsomhet, misbruk eller annen bruk som ikke er i samsvar med brukerhåndboken, dekkes ikke av denne garantien.

Alle uautoriserte reparasjoner (eller forsøk på reparasjoner) kan ugyldiggjøre denne garantien, uansett om skaden er forårsaket av denne reparasjonen eller forsøket på reparasjon eller ikke.

Hvis typeskiltet på produktet fjernes eller gjøres uleselig, blir denne garantien ansett som ugyldig.

MED UNNTAK AV DET SOM ER ANGITT NEDENFOR, ER IKKE BISSELL ELLER DETS FORHANDLERE ANSVARLIG FOR NOE TAP ELLER NOEN UFORUTSETT SKADE, ELLER FOR TILFELDIGE SKADER ELLER FØLGESKADER AV NOE SLAG, KNYTTET TIL BRUKEN AV DETTE PRODUKTET, INKLUDERT OG UTEN BEGRENSNINGER, TAP AV INNTekt ELLER VIRKSOMHET, AVBRUDD I FORRETNINGSDRIFT, TAPTE MULIGHETER, UBEHAG, ULEILIGHET ELLER SKUFFELSE. MED UNNTAK AV DET SOM ER ANGITT NEDENFOR, SKAL IKKE BISSELLS ANSVAR OVERGÅ PRODUKTETS KJØPSPRIS.

BISSELL VIL IKKE PÅ NOEN MÅTE UTELUKKE ELLER BEGRENSE SITT ANSVAR FOR (D) DØDSFALL ELLER PERSONSKADER SOM SKYLDES VÅR FORSØMMELSE ELLER FORSØMMELSE HOS VÅRE ANSATTE, AGENTER ELLER UNDERLEVERANDØRER, (B) BEDRAGERI ELLER BEDRAGERSK FORLEDELSE (C) ELLER NOEN ANDRE FORHOLD SOM IKKE KAN UTELUKKES ELLER BEGRENSSES I HENHOLD TIL LOVEN.

## Forbrukerkontakt

**Hvis BISSELL-produktet ditt trenger service eller hvis du ønsker å fremsette krav under den begrensede garantien, tar du kontakt på følgende måter:**

### Nettsted:

[www.BISSELL.com](http://www.BISSELL.com)

### E-post:

[Customers.Bitco@bissell.com](mailto:Customers.Bitco@bissell.com)

### Skriftlig:

BISSELL International Trading Company B.V.  
Stadhouderskade 55  
1072 AB Amsterdam  
Nederland

## Besøk BISSELLs nettsted: [www.BISSELL.com](http://www.BISSELL.com)

Ha modellnummeret på støvsugeren klart når du tar kontakt med BISSELL.

Noter modellnummeret ditt: \_\_\_\_\_ Noter kjøpsdatoen: \_\_\_\_\_

**MERK: Behold den originale kvitteringen for kjøpet. Det beviser kjøpsdatoen i tilfelle du ønsker å fremsette et garantikrav. Se garantien for flere opplysninger**



©2016 BISSELL Homecare, Inc.  
Grand Rapids, Michigan  
Med enerrett. Trykt i Kina.  
Delenummer 160-9926 12/16 Rev.C  
Besøk nettstedet vårt på: [www.BISSELL.com](http://www.BISSELL.com)

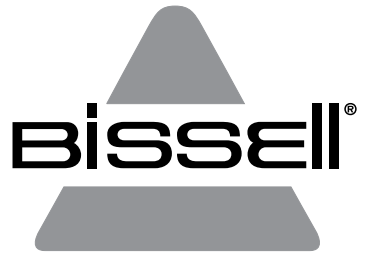

VAC & STEAM™

1977N

# WAŻNE INFORMACJE O BEZPIECZEŃSTWIE

## PRZED SKORZYSTANIEM Z URZĄDZENIA PRZECZYTAĆ WSZYSTKIE INSTRUKCJE DOTYCZĄCE JEGO OBSŁUGI.

Podczas eksploatacji urządzeń elektrycznych należy przestrzegać podstawowych środków ostrożności, w tym podanych poniżej.

## OSTRZEŻENIE

**ABY ZMINIMALIZOWAĆ RYZYKO POŻARU, PORAŻENIA  
PRADEM LUB USZKODZENIA CIAŁA NALEŻY:**

- » Urządzenie może być używane przez dzieci, które ukończyły 8. rok życia, osoby o ograniczonej sprawności fizycznej, czuciowej lub intelektualnej oraz osoby bez doświadczenia i wiedzy, jeśli pozostają pod nadzorem lub zostały poinstruowane, jak korzystać z urządzenia w sposób bezpieczny, i rozumieją potencjalne zagrożenia. Czyszczenie oraz konserwacja urządzenia nie mogą być wykonywane przez dzieci bez nadzoru.
  - » Dzieci należy nadzorować, aby upewnić się, że nie wykorzystują urządzenia do zabawy.
  - » Jeśli przewód zasilający jest uszkodzony, powinien zostać wymieniony u producenta, w autoryzowanym serwisie lub przez osobę o odpowiednich kwalifikacjach, aby uniknąć zagrożenia.
  - » Włosy, luźne ubrania, palce oraz wszystkie części ciała należy trzymać z dala od otworów i ruchomych części urządzenia oraz jego akcesoriów.
  - » Nie należy pozostawiać urządzenia bez nadzoru, kiedy jest podłączone do prądu.
  - » Odłączyć urządzenie od gniazdka elektrycznego, gdy nie jest używane lub przed przystąpieniem do czynności serwisowych.
  - » Nie dopuszczać, aby urządzenie było używane jako zabawka.
  - » Urządzenie należy stosować wyłącznie w sposób opisany w niniejszej instrukcji obsługi.
  - » Urządzenia należy używać wyłącznie z oprzyrządowaniem zalecanym przez producenta.
  - » Nie należy używać urządzenia, jeżeli przewód lub wtyczka są uszkodzone.
  - » Nie należy zanurzać urządzenia w wodzie lub płynie.
  - » Jeśli urządzenie nie działa prawidłowo, zostało upuszczone, zniszczone, pozostawione na zewnątrz lub wpadło do wody, nie należy go używać i należy zwrócić je do centrum serwisowego.
  - » Nie należy wyciągać wtyczki ani przenosić urządzenia, ciągnąc za przewód. Przewodu nie należy używać jako uchwytu, przycinając go drzwiami ani przeciągać po ostrych krawędziach i narożnikach.
  - » Nie należy najeżdżać urządzeniem na przewód.
  - » Przewód należy trzymać z dala od gorących powierzchni.
  - » Nie należy odłączać urządzenia od prądu, ciągnąc za przewód.
  - » Aby odłączyć urządzenie od prądu, należy chwycić za wtyczkę, a nie za przewód.
- » Nie należy dotykać wtyczki ani urządzenia mokrymi rękami.
  - » Nie należy umieszczać żadnych przedmiotów w otworach urządzenia.
  - » Nie należy używać urządzenia, jeżeli którykolwiek z otworów jest zablokowany. Urządzenie należy chronić przed kurzem, sierścią, włosami i wszystkim tym, co może ograniczać przepływ powietrza.
  - » Przed odłączeniem urządzenia należy wyłączyć wszystkie układy sterowania.
  - » Należy zachować szczególną ostrożność podczas czyszczenia schodów.
  - » Urządzenia nie należy używać w celu zbierania zapalnych lub łatwopalnych płynów, takich jak ropa naftowa, ani stosować w obszarach, w których mogą one występować.
  - » Nie należy zbierać materiałów toksycznych (wybielaczy chlorowych, amoniaku, środków do udrożniania kanalizacji itp.).
  - » Nie należy używać urządzenia w zamkniętych pomieszczeniach, w których obecne są opary farb olejnych, rozcieńczalników do farb lub niektórych środków przeciw molom bądź też w których znajduje się łatwopalny pył lub inne wybuchowe lub toksyczne opary.
  - » Nie zbierać urządzeniem twardych lub ostrych przedmiotów, takich jak szkło, gwoździe, śruby, monety itp.
  - » Należy stosować wyłącznie na suchych powierzchniach w pomieszczeniach.
  - » Trzymać urządzenie na równej powierzchni.
  - » Nie należy zbierać płonących lub dymiących przedmiotów lub materiałów, takich jak papierosy, zapaliki lub gorący popiół.
  - » Nie należy stosować odkurzacza bez worka na kurz lub filtrów.
  - » Nie należy używać urządzenia na zewnątrz ani na wilgotnych powierzchniach.
  - » Urządzenie jest zabezpieczone izolacją podwójną. Używać wyłącznie identycznych części zamiennych.
  - » Nie zostawiać urządzenia działającego w tym samym miejscu, jeśli uchwyt nie jest w pełni uniesiony w górę.
  - » Nie należy korzystać z urządzenia, jeżeli doszło do jego upadku, nosi wyraźne ślady uszkodzeń lub przecieka.
  - » Urządzenie trzymać z dala od dzieci, jeżeli znajduje się pod napięciem lub stygnie.
  - » Powierzchnie stopki ulegają rozgrzaniu w trakcie korzystania.
  - » Nie kierować parą na ludzi i zwierzęta ani na sprzęt zawierający komponenty elektroniczne.
  - » Nie używać do czyszczenia skóry, woskowanych mebli lub podłóg, tkanin syntetycznych, zamyszu ani innych delikatnych materiałów wrażliwych na parę.

## OSTRZEŻENIE

**URZĄDZENIE ZAWSZE PODŁĄCZAĆ DO  
ODPOWIEDNIO UZIEMIENEGO GNIAZDKA  
ELEKTRYCZNEGO.**

## OSTRZEŻENIE

**NIE NALEŻY KIEROWAĆ PŁYNU ANI PARY  
W STRONĘ URZĄDZEŃ ZAWIERAJĄCYCH  
PODZESPOŁY ELEKTRYCZNE.**

## OSTRZEŻENIE

**POWIERZCHNIA MOŻE BYĆ GORĄCA. UNIKAĆ  
KONTAKTU.**



**TEN SYMBOL OZNACZA  
OSTRZEŻENIE: RYZYKO OPARZEŃ**

# NALEŻY ZACHOWAĆ TĘ INSTRUKCJĘ

**URZĄDZENIE PRZEZNACZONE WYŁĄCZNIE DO ZASILANIA PRADEM O NAPIĘCIU  
220-240 V AC, 50-60 HZ.**

Ten model jest przeznaczony wyłącznie do użytku domowego.

# Dziękujemy za zakup myjki parowej do podłóg marki BISSELL

Cieszymy się, że zdecydowali się Państwo na zakup myjki parowej do podłóg marki BISSELL. Cała nasza wiedza dotycząca dbania o podłogi została wykorzystana do zaprojektowania i skonstruowania omawianego samowystarczalnego i zaawansowanego domowego systemu czyszczącego.

Zakupiona myjka parowa do podłóg marki BISSELL ma solidną budowę, na którą przyznajemy dwuletnią, ograniczoną gwarancję. Ponadto do Państwa usług pozostaje nasz doświadczony i zaangażowany Dział Obsługi Klienta, który w razie jakichkolwiek problemów udzieli Państwu szybkiej i rzetelnej pomocy.

Mój pradziadek wynalazł zamiatarkę do podłóg w 1876 roku. Dzisiaj firma BISSELL jest światowym liderem w projektowaniu, konstrukcji i konserwacji wysokiej jakości produktów do pielęgnacji domu, takich jak zakupiona przez Państwa myjka parowa do podłóg marki BISSELL.

Jeszcze raz serdecznie dziękuję w imieniu całego zespołu firmy BISSELL.

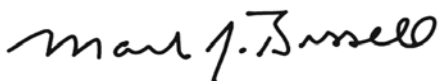

Mark J. Bissell  
Przewodniczący rady nadzorczej  
i dyrektor generalny

Instrukcje bezpieczeństwa . . . . .	134
Opis urządzenia . . . . .	136
Montaż . . . . .	137
Eksploatacja . . . . .	138-139
Konserwacja i pielęgnacja . . . . .	140-142
Gwarancja . . . . .	143
Centrum Obsługi Klienta . . . . .	143

# Opis urządzenia

- 1 Spust pary
- 2 Panel sterowania Easy Touch Digital Controls – LO/HI, Włącz./Wyłącz. urządzenie Steam & Vac
- 3 Zacisk przewodu
- 4 Uchwyt
- 5 Kubek na wodę
- 6 Kabel zasilający 7,5 m
- 7 Zbiornik wody z drzwiczkami łatwego napełniania
- 8 Filtr do odkurzacza
- 9 System Drop-IT
- 10 Dolny zbiornik na zanieczyszczenia
- 11 Nakładki mopa z mikrofibry
- 12 Ramka na nakładki Quick Release Pad Tray
- 13 Filtr wody
- 14 Wkładka zapachowa
- 15 Ssawka odkurzacza



## OSTRZEŻENIE

Plastikowa folia może być niebezpieczna. Aby uniknąć ryzyka uduszenia, trzymać z dala od dzieci.

## OSTRZEŻENIE

Nie podłączać myjki parowej do podłóg do prądu przed zapoznaniem się ze wszystkimi wskazówkami i instrukcjami obsługi.

## OSTRZEŻENIE

Aby zmniejszyć ryzyko porażenia prądem, przed przystąpieniem do konserwacji wyłączyć urządzenie i wyjąć spolaryzowaną wtyczkę z gniazda elektrycznego.



# Montaż

Montaż myjki do podłóg przebiega szybko i sprawnie, żadne narzędzia nie są potrzebne.

## Montaż urządzenia Vac & Steam™

Wsunąć korpus w stopkę do momentu usłyszenia dźwięku zamykającego się zatrzasku. Wsunąć uchwyt w korpus do momentu usłyszenia dźwięku zamykającego się zatrzasku.



## Wyposażenie specjalne

### Panel sterowania Easy Touch Digital Controls

Z przodu uchwytu znajdują się przyciski sterujące. Ustawienia obejmują:

**(HI) — para wysokociśnieniowa** Używać do wytrzymałych podłóg lub mocniej zabrudzonych powierzchni. Aby włączyć wytwarzanie pary, nacisnąć jeden raz. Nacisnąć ponownie, aby wyłączyć wytwarzanie pary. Można używać jednocześnie z funkcją odkurzacza lub osobno tylko jako mop parowy.

**(LO) — para niskociśnieniowa** Stosować do delikatnych podłóg oraz do codziennych, lekkich zabrudzeń. Aby włączyć wytwarzanie pary, kliknąć jeden raz. Nacisnąć ponownie, aby wyłączyć wytwarzanie pary. Można używać jednocześnie z funkcją odkurzacza lub osobno tylko jako mop parowy.

**UWAGA: Należy najpierw wybrać ustawienie pary, a następnie nacisnąć ręczny spust, aby rozpocząć generowanie pary.**

**(VAC) — odkurzacz** Wyłącznik. Można używać jednocześnie z dowolnym trybem funkcji mopa parowego lub tylko jako odkurzacz.

**UWAGA: Wszystkie ustawienia mogą być używane osobno lub dowolny tryb pary może być używany jednocześnie z ustawieniem odkurzacza.**

### Nakładki mopa z mikrofibry

Nakładki mopa wielokrotnego użycia z mikrofibry nadają się do prania w pralce i można ich bezpiecznie używać do niemal wszystkich powierzchni podłogowych. Biała nakładka z mikrofibry nadaje się szczególnie do codziennego stosowania do delikatnych podłóg, np. impregnowanych podłóg drewnianych lub paneli. Nakładek w białe i szare paski można używać do ścierania szczególnie zabrudzonych podłóg i usuwania starych zabrudzeń.

## ⚠ OSTRZEŻENIE

Nie podłączać myjki parowej do podłóg do prądu przed zapoznaniem się ze wszystkimi wskazówkami i instrukcjami obsługi.

## ⚠ OSTRZEŻENIE

Zachować szczególną ostrożność podczas stosowania urządzenia Vac & Steam™ do czyszczenia podłóg drewnianych. Długotrwałe narażenie jednego miejsca na działanie pary zwiększa ryzyko uszkodzenia wykończenia powierzchni w przypadku podłóg z drewna. Przetestować mop parowy w mniej widocznym miejscu przed przystąpieniem do czyszczenia większej powierzchni. Mop parowy wytwarza gorącą parę, dlatego gdy spust jest naciśnięty, należy nieustannie przemieszczać końcówkę. Nie ma potrzeby naciskania spustu przez cały czas. Normalne chodzenie oraz bezpośrednie działanie promieni słonecznych powoduje ścieranie się wykończenia powierzchni podłóg drewnianych, przez co stają się one bardziej podatne na uszkodzenia spowodowane parą. Przed przystąpieniem do czyszczenia z wykorzystaniem mopa parowego sprawdzić rodzaj wykończenia podłogi drewnianej i skonsultować się ze specjalistą ds. wykańczania podłóg.

## ⚠ OSTRZEŻENIE

Urządzenie nie wciągnie kredek, kulek do gry ani innych dużych przedmiotów.

## Rada

» Nie używać myjki parowej do podłóg bez wody w zbiorniku. Słyszalny stukot będzie świadczył o braku wody.

## ⚠ OSTRZEŻENIE

W przypadku cieczy rozlanej na podłodze wyłączyć odkurzacz.

# Eksplatacja

## Przygotowanie

Urządzenie mogło zostać dostarczone z nakładką mopa zamocowaną fabrycznie do ramki na stopie urządzenia. Jeśli tak nie jest, wykonać krok 1 poniżej.

### W przypadku nakładek z mikrofibry, wykonać następujące kroki:

#### 1. Zamocować nakładkę mopa.

- Nacisnąć nogą przycisk na ramce na nakładki i zdjąć urządzenie z ramki.
- Niektóre urządzenia mogą być dostarczane z wkładkami zapachowymi. Wkładkę zapachową umieszcza się w siatkowej kieszeni w nakładce mopa. Użycie całego krążka da intensywny zapach; można go przeciąć na pół, aby uzyskać delikatniejszy efekt.
- Owinąć nakładkę mopa u dołu ramki, pamiętając, aby szary szew znajdował się z przodu, a zapięcie Quick Release z tyłu.
- Położyć ramkę nakładki mopa na podłodze i postawić na niej urządzenie. Końcówka zostanie zatrzaśnięta na miejscu.

#### 2. Napełnić zbiornik wody.

- Otworzyć drzwiczki łatwego napełniania w zbiorniku na wodę z tyłu urządzenia i napełnić zbiornik wodą, używając dołączonego pojemnika. Nie przekraczać poziomu napełniania, aby woda nie rozpryskiwała się ze zbiornika. W celu uzyskania jak najlepszych wyników woda powinna mieć temperaturę pokojową.
- Zamknąć drzwiczki łatwego napełniania.
- Zbiornik na wodę ma pojemność 384 ml, co wystarcza na około 15 minut czyszczenia, zależnie od używanej ilości pary.

3. Pociągnąć i obrócić zwijacz przewodu Quick Release, aby całkowicie rozwinąć przewód zasilania i umieścić go w gniazdku zgodnie z opisem podanym w ważnych wskazówkach bezpieczeństwa na stronie 134.

**UWAGA: Podczas korzystania z urządzenia Vac & Steam™ po raz pierwszy lub po ponownym napełnieniu zbiornika z pompy może dochodzić stukot. Jest to normalne zjawisko, które może potrwać do 30 s.**

## Rada

» Zaleca się korzystanie z wody destylowanej w celu wydłużenia trwałości mopa do podłóg.

## Nakładka mopa z mikrofibry

1a.



1b.



1c.



2.



### **OSTRZEŻENIE**

Nie używać urządzenia z wilgotnymi lub mokrymi filtrami albo bez wszystkich filtrów.

### **OSTRZEŻENIE**

Barwione płytki na stopce mogą się rozgrzać podczas korzystania z mopa parowego. Nie dotykać ich, gdy są gorące.

### **OSTRZEŻENIE**

Nigdy nie wlewać odkamieniaczy, środków na bazie alkoholu bądź detergentów do myjki parowej, gdyż może to spowodować jej uszkodzenie lub sprawić, że korzystanie z niej będzie niebezpieczne.

# Eksplloatacja

## Korzystanie z odkurzacza z mopem parowym do podłóg

Urządzenie może pracować w trybach odkurzacza i mopa parowego. Z tych funkcji można korzystać osobno lub jednocześnie. W celu uzyskania najlepszych wyników i skrócenia czasu pracy można odkurzyć podłogę z kurzu i niewielkich zanieczyszczeń podczas mycia mopem parowym.

Myjka parowa do podłóg została zaprojektowana z myślą o czyszczeniu twardych nawierzchni, takich jak kafle ceramiczne, wykładziny winylowe, marmur, inne kamienie oraz impregnowane drewno. W przypadku podłóg woskowanych i niektórych niewoskowanych jej użycie może prowadzić do częściowej utraty połysku. Myjka parowa do podłóg nie nadaje się do stosowania do nieimpregnowanych podłóg drewnianych. Najlepiej jest przetestować ją w mniej widocznym miejscu i sprawdzić instrukcje pielęgnacji podane przez producenta podłogi.

**1.** Napełnić urządzenie wodą, a następnie podłączyć do prądu i poczekać 30 sekund, aż się rozgrzeje. Wybrać natężenie pary do czyszczenia podłogi:

**HI** (do trwałych podłóg lub mocnych zabrudzeń) lub **LO** (do delikatnych podłóg lub codziennego mycia).

**2.** Nacisnąć spust pary u dołu uchwytu, aby włączyć parę.

**3.** Przesunąć przełącznik **VAC** w dół, aby włączyć odkurzacz bezworkowy (cyklonowy).

**4.** Rozpocząć czyszczenie, wolno przesuwając urządzenie po powierzchni podłogi i naciskając jednocześnie spust pary u dołu uchwytu. Pozostawianie wilgoci na podłodze to normalne zjawisko podczas mycia parowego.

**5.** Kiedy mop do podłóg przestanie wytwarzać parę, wyłączyć urządzenie (zarówno funkcję mopa, jak i odkurzania) i odłączyć od prądu. Otworzyć drzwiczki łatwego napełniania zbiornika wody i uzupełnić wodę kubkiem. W celu uzyskania jak najlepszych wyników woda powinna mieć temperaturę pokojową. Następnie zamknąć drzwiczki łatwego napełniania, ponownie włączyć urządzenie i kontynuować czyszczenie.

**UWAGA: Aby mieć pewność, że dany obszar podłogi został zdezynfekowany, użyć nakładek mopa z mikrofibry, a następnie powoli i równomiernie przeciągać mop tam i z powrotem po danym obszarze przynajmniej trzy razy, używając opcji ciągłego wytwarzania pary. Aby uzyskać najlepsze rezultaty, po użyciu zdjąć nakładkę i ją wyprać.**

## ⚠ OSTRZEŻENIE

Aby zmniejszyć ryzyko porażenia prądem, przed przystąpieniem do konserwacji lub rozwiązywania problemów wyłączyć urządzenie i wyjąć wtyczkę spolaryzowaną z gniazda elektrycznego.

**1.**



**2.**



# Konserwacja i pielęgnacja

## Zdejmowanie nakładki mopa

1. Odłączyć przewód urządzenia z gniazdka elektrycznego.
2. Nacisnąć nogą przycisk na ramce na nakładki i zdjąć urządzenie z ramki.
3. Ostrożnie zdjąć nakładkę mopa z ramki na nakładkę, używając zapiecia Quick Release. Nakładka i ramka mogą być gorące.
4. Położyć ramkę nakładki mopa na podłodze i postawić na niej urządzenie. Końcówka zostanie zatrzaśnięta na miejscu.
5. Nakładkę z mikrofibry można prać w pralce w ciepłej wodzie. Używać wyłącznie płynu do prania, nie proszku. Nie stosować wybielaczy ani zmiękczaczy. Wypraną nakładkę najlepiej wysuszyć na powietrzu.

## ⚠ OSTRZEŻENIE

Aby zmniejszyć ryzyko porażenia prądem, przed przystąpieniem do konserwacji lub rozwiązywania problemów wyłączyć urządzenie i wyjąć wtyczkę spolaryzowaną z gniazda elektrycznego.

## PRZESTROGA

Przechowywanie urządzenia w pozycji stojącej z mokrą nakładką może spowodować powstanie białych śladów na podłodze. Aby usunąć białe ślady, użyć octu.

## Opróżnianie zbiornika na brud

Kiedy brud w zbiorniku dojdzie do linii „Full” (Pełny) na ścianie zbiornika, opróżnić zbiornik.

1. Odłączyć przewód myjki parowej do podłóg z gniazdka elektrycznego.
2. Przesunąć przycisk blokady z przodu urządzenia w lewo i wyjąć zbiornik na brud z urządzenia.
3. Zbiornik na brud ma wbudowany system Drop-IT, który ułatwia opróżnianie go z zanieczyszczeń.

a. Pośrodku filtra odkurzacza dołączonego u góry zbiornika na brud znajduje się kolorowy pręt

b. Pociągnąć pręt w górę i zablokuj go, obracając w prawo

c. Nacisnąć tłok, aby wypchnąć osadzone zanieczyszczenia

d. Po skończeniu obrócić kolorowy pręt w lewo i wcisnąć w dół w pierwotne położenie

4. Zamontować zbiornik na brud z powrotem na podstawie odkurzacza i przesunąć przycisk blokady w prawo, aż znajdzie się na środku przodu urządzenia.

**UWAGA: Zbiornik na brud można umyć w ciepłej wodzie z dodatkiem łagodnego detergentu. Przed założeniem do urządzenia sprawdzić, czy jest zupełnie suchy.**



# Konserwacja i pielęgnacja

## Czyszczenie lub wymiana filtra odkurzacza

Warunkiem maksymalnej wydajności odkurzania jest czysty filtr. Czyszczenie filtra po każdym użyciu zapewni najwyższą możliwą efektywność odkurzania.

### Aby wyczyścić filtr:

1. Wyłączyć urządzenie i odłączyć je z prądu.
2. Wyjąć zbiornik na brud z urządzenia zgodnie z wcześniejszymi instrukcjami.
3. Wyjąć filtr i uderzyć mocno o wnętrze kosza na śmieci, aby usunąć widoczny brud.
4. Założyć filtr z powrotem na pojemnik brudu i zamontować pojemnik na podstawie urządzenia. Przesunąć dźwignię w prawo, aby zablokować.

### UWAGA:

Po intensywnym użyciu można wyczyścić filtr harmonijkowy, delikatnie piorąc go ręcznie.

## Zabezpieczenie termiczne

Zastosowane w odkurzaczu wewnętrzne zabezpieczenie termiczne chroni go przed przegrzaniem. Aktywacja zabezpieczenia powoduje wyłączenie silnika odkurzacza. W takiej sytuacji:

1. WYŁĄCZYĆ urządzenie i odłączyć je od prądu.
2. Opróżnić pojemnik na brud i sprawdzić, czy w filtrach i wężu nie osadziły się zanieczyszczenia.
3. Zabezpieczenie termiczne automatycznie resetuje się po około 2 godzinach. Jeśli zabezpieczenie termiczne nie zresetuje się, należy odwiedzić stronę internetową.

## Wymiana filtra wody

Zaleca się napełnianie urządzenia tylko wodą destylowaną. Okresowo należy sprawdzać filtr wody. Kiedy zielone ziarna zmieniają kolor na niebieski, wymienić filtr wody.

Jeśli filtr nie będzie regularnie wymieniany, na grzałce może się osadzać kamień, co obniża wydajność i może prowadzić do uszkodzenia.

### Wymiana filtra:

1. Wyciągnąć filtr z urządzenia za uchwyty po bokach filtra.
2. Mocno wcisnąć filtr do urządzenia, równo z krawędzią.

## ⚠️ OSTRZEŻENIE

Aby zmniejszyć ryzyko porażenia prądem, przed przystąpieniem do konserwacji lub rozwiązywania problemów wyłączyć urządzenie i wyjąć wtyczkę spolaryzowaną z gniazda elektrycznego.

2.



## ⚠️ OSTRZEŻENIE

Aby zmniejszyć ryzyko porażenia prądem, przed przystąpieniem do konserwacji lub rozwiązywania problemów wyłączyć urządzenie i wyjąć wtyczkę spolaryzowaną z gniazda elektrycznego.

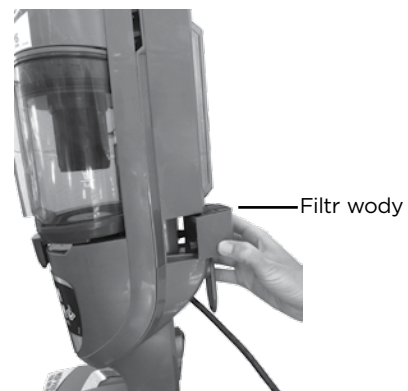

# Konserwacja i pielęgnacja

## Czyszczenie węża odkurzacza

1. Złapać dolny koniec węża i wyciągnąć z korpusu.
2. Rozłączyć wąż na dwie części.
3. Wypłukać obie części węża i poczekać, aż wyschną.
4. Wyrównać górę węża z rowkami w gnieździe węża w urządzeniu.
5. Skręcić węża w dół, aby włożył jego dolną część do urządzenia.
6. Sprawdzić, czy wąż jest dobrze zamocowany w urządzeniu.

## ⚠ OSTRZEŻENIE

Aby zmniejszyć ryzyko porażenia prądem, przed przystąpieniem do konserwacji lub rozwiązywania problemów wyłączyć urządzenie i wyjąć wtyczkę spolaryzowaną z gniazda elektrycznego.

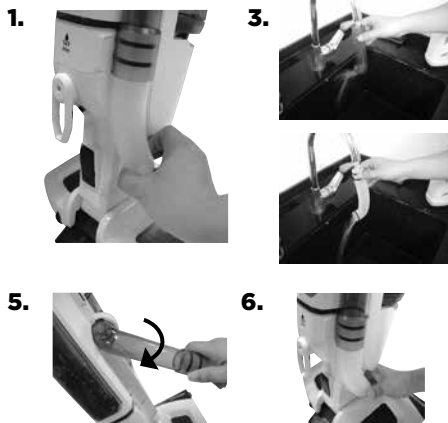

## Czyszczenie stopy urządzenia

1. Aby wyczyścić stopę i szczotki, nacisnąć przycisk blokady z tyłu obrotowego połączenia i pociągnąć stopę, aby odłączyć ją od urządzenia.
2. Wymyć spód stopy i szczotki zimną wodą.
3. Sprawdzić, czy dysza pary jest drożna. Aby usunąć zanieczyszczenia, przepłukać dyszę parową wodą.

**UWAGA: Przed zamocowaniem stopy do urządzenia sprawdzić, czy stopa i szczotki są suche.**

4. Ponowne mocowanie stopy do urządzenia: położyć stopę na podłodze, ustawić urządzenie na stopie i nacisnąć. Słyszalne kliknięcie oznacza, że stopa została zamocowana prawidłowo.

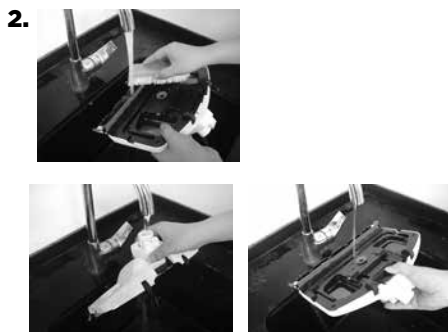

# Gwarancja Klienta

Gwarancja ma zastosowanie wyłącznie poza USA i Kanadą. Jest ona udzielana przez BISSELL International Trading Company BV („BISSELL”).

Gwarancja udzielana jest przez BISSELL. Przynajmniej ona klientom określone prawa. Jej celem jest przekazanie dodatkowych korzyści oprócz uprawnień wynikających z krajowych przepisów prawnych. Klient może mieć również inne uprawnienia wynikające z przepisów prawnych, które mogą różnić się w poszczególnych krajach. Informacje na temat przysługujących praw i świadczeń można zdobyć, kontaktując się z lokalnym rzecznikiem praw konsumenta. Żadne z postanowień niniejszej Gwarancji nie zastępuje ani nie zmniejsza zakresu jakichkolwiek uprawnień wynikających z lokalnego prawa. Jeśli potrzebujesz dodatkowych informacji dotyczących niniejszej Gwarancji lub masz pytania dotyczące jej zakresu, skontaktuj się z działem obsługi klienta BISSELL lub z lokalnym dystrybutorem.

Niniejsza gwarancja jest udzielana pierwszemu nabywcy produktu i nie podlega przeniesieniu. Aby skorzystać z niniejszej gwarancji, należy okazać dowód daty zakupu produktu.

## Ograniczona dwuletnia gwarancja od daty zakupu przez pierwotnego nabywcę

Podlega \*WYJĄTKOM I WYŁĄCZENIOM podanym poniżej, firma BISSELL według swojego uznania bezpłatnie naprawi lub wymieni (wykorzystując komponenty lub produkty nowe lub regenerowane) każdą wadliwą lub uszkodzoną część lub produkt.

Firma BISSELL zaleca zachować oryginalne opakowanie i dowód daty zakupu na cały okres trwania gwarancji na wypadek wystąpienia potrzeby skorzystania z niej. Zachowanie oryginalnego opakowania może ułatwić proces pakowania i transportu urządzenia, ale nie jest warunkiem skorzystania z gwarancji.

Jeżeli w ramach niniejszej gwarancji firma BISSELL wymieni produkt na nowy model, będzie on objęty gwarancją przez pozostały okres ważności Gwarancji (licząc od daty zakupu pierwszego produktu). Okres tej Gwarancji nie podlega przedłużeniu bez względu na to, czy dany produkt zostanie naprawiony czy wymieniony.

### \*WYJĄTKI I WYKLUCZENIA DOTYCZĄCE GWARANCJI

Niniejsza gwarancja dotyczy produktów wykorzystywanych do prywatnego użytku domowego, a nie zastosowań komercyjnych lub wypożyczania. Elementy podlegające zużyciu, takie jak filtry, pasy i nakładki mopa, które muszą być wymieniane lub serwisowane przez użytkownika od czasu do czasu, nie są objęte niniejszą gwarancją.

Niniejsza gwarancja nie obejmuje usterek występujących w sposób naturalny w wyniku eksploatacji. Niniejsza gwarancja nie są objęte uszkodzenia lub usterki spowodowane przez użytkownika lub osoby trzecie w wyniku wypadku, zaniedbania, nieprawidłowego użycia, niedopatrzenia, ani jakiegokolwiek innego użytkownika niezgodnego z instrukcją obsługi.

Nieautoryzowane naprawy (lub próby napraw) mogą spowodować unieważnienie gwarancji bez względu na to, czy uszkodzenie nastąpiło w wyniku tej naprawy/próby.

Gwarancja traci ważność w przypadku usunięcia lub sfalszowania etykiety z oznakowaniem produktu na produkcie lub w przypadku gdy stanie się ona nieczytelna.

Z WYŁĄCZENIEM PONIŻSZYCH ZASTRZEŻEŃ FIRMA BISSELL I JEJ DYSTRYBUTORZY NIE PONOSZĄ ODPOWIEDZIALNOŚCI ZA JAKIEKOLWIEK STRATY LUB SZKODY, KTÓRYCH NIE MOŻNA PRZEWIEDZIĆ, ANI ZA SZKODY PRZYPADKOWE LUB WTORNE DOWOLNEGO CHARAKTERU WYNIKŁE ZE STOSOWANIA PRODUKTU, W TYM W SZCZEGÓLNOŚCI ZA UTRATĘ ZYSKÓW, UTRATĘ MOŻLIWOŚCI PROWADZENIA DZIAŁALNOŚCI, PRZERWĘ W DZIAŁALNOŚCI, UTRATĘ SZANSY, STRES, NIEDOGODNOŚCI LUB ROZCZAROWANIE. Z WYŁĄCZENIEM PONIŻSZYCH ZASTRZEŻEŃ ZAKRES ODPOWIEDZIALNOŚCI FIRMY BISSELL NIE MOŻE PRZEKROCZYĆ CENY ZAKUPU PRODUKTU.

BISSELL NIE WYKLUCZA ANI NIE OGRANICZA W ŻADEN SPOŚÓB ODPOWIEDZIALNOŚCI FIRMY ZA: (A) ŚMIERĆ LUB USZKODZENIE CIAŁA SPOWODOWANE NASZYM ZANIEDBANIEM LUB ZANIEDBANIEM ZE STRONY NASZYCH PRACOWNIKÓW, POŚREDNIKÓW LUB PODWYKONAWCÓW; (B) OSZUSTWO LUB ŚWIADOME WPROWADZENIE W BŁĄD; (C) DOWOLNY INNY PRZYPADEK, ZA KTÓRY ODPOWIEDZIALNOŚĆ NIE MOŻE ZOSTAĆ WYKLUCZONA LUB OGRANICZONA W ŚWIETLE PRAWA.

## Centrum Obsługi Klienta

**Jeśli produkt BISSELL wymaga naprawy lub skorzystania z ograniczonej gwarancji, prosimy o kontakt w następujący sposób:**

### Strona internetowa:

[www.BISSELL.com](http://www.BISSELL.com)

### Adres e-mail:

[Customers.Bitco@bissell.com](mailto:Customers.Bitco@bissell.com)

### Adres korespondencyjny:

BISSELL International Trading Company B.V.  
Stadhouderskade 55  
1072 AB Amsterdam  
Holandia

## Odwiądź stronę internetową BISSELL: [www.BISSELL.com](http://www.BISSELL.com)

Kontaktując się z BISSELL, przygotuj numer modelu urządzenia.

Proszę wpisać numer modelu: \_\_\_\_\_ Proszę wpisać datę zakupu: \_\_\_\_\_

**UWAGA: proszę zachować oryginalny paragon. Stanowi on dowód daty zakupu w przypadku roszczenia gwarancyjnego. Więcej informacji można znaleźć w tekście gwarancji.**



©2016 BISSELL Homecare, Inc  
Grand Rapids, Michigan  
Wszelkie prawa zastrzeżone. Wydrukowano w Chinach  
Numer katalogowy 160-9926 12/16 Rev.C  
Odwiądź naszą stronę internetową: [www.BISSELL.com](http://www.BISSELL.com)

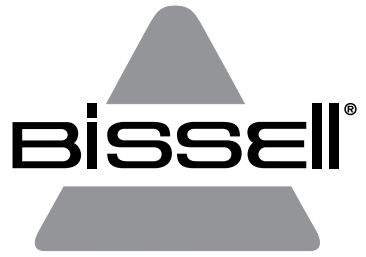

VAC & STEAM™

1977N



# INSTRUÇÕES DE SEGURANÇA IMPORTANTES

## LEIA TODAS AS INSTRUÇÕES ANTES DE UTILIZAR O SEU APARELHO.

Quando utiliza um aparelho elétrico deve tomar precauções básicas, incluindo as seguintes:

### **ADVERTÊNCIA**

#### **PARA REDUZIR O RISCO DE INCÊNDIO, CHOQUE ELÉTRICO OU LESÃO:**

- » Este aparelho pode ser utilizado por crianças a partir dos 8 anos de idade e por pessoas com capacidades físicas, sensoriais ou mentais reduzidas ou com falta de experiência e conhecimento, caso sejam supervisionadas ou instruídas em relação ao uso do aparelho de modo seguro e compreendam os perigos envolvidos. A limpeza e a manutenção a cargo do utilizador não devem ser executadas por crianças sem supervisão.
  - » As crianças devem ser supervisionadas para assegurar que não brincam com o aparelho.
  - » Se o cabo de alimentação for danificado deve ser substituído pelo fabricante, pelo técnico de reparação ou por pessoas com qualificação equivalente, de modo a evitar perigos.
  - » Mantenha o cabelo, a roupa solta, os dedos e todas as partes do corpo afastadas de aberturas e de peças em movimento do aparelho e dos seus acessórios.
  - » Não se afaste do aparelho enquanto este estiver ligado.
  - » Desligue da tomada elétrica quando não estiver em utilização e antes da reparação.
  - » Não permita que seja utilizado como um brinquedo.
  - » Utilize apenas conforme está descrito neste manual do utilizador.
  - » Utilize apenas os acessórios recomendados pelo fabricante.
  - » Não utilize com um cabo ou ficha danificados.
  - » Não mergulhe em água ou em líquidos.
  - » Caso o aparelho não esteja a funcionar como esperado, tenha caído, tenha sido danificado, tenha sido deixado no exterior ou tenha estado em contacto com água, não tente trabalhar com o mesmo e envie-o para um centro de reparação autorizado.
  - » Não puxe nem transporte o aparelho pelo cabo, não utilize o cabo como uma pega, não feche portas no cabo, nem puxe o cabo em extremidades ou cantos afiados.
  - » Não passe o aparelho por cima do cabo.
  - » Mantenha o cabo afastado de superfícies aquecidas.
  - » Não desligue o aparelho puxando pelo cabo.
- » Para remover a ficha da tomada segure a tomada, não o cabo.
  - » Não manuseie a ficha nem o aparelho com as mãos molhadas.
  - » Não coloque objetos nas aberturas.
  - » Não utilize com qualquer uma das aberturas bloqueadas; remova pó, pelos, cabelos e tudo o que possa reduzir o fluxo de ar.
  - » Desligue todos os controlos antes de retirar a ficha da tomada.
  - » Tenha cuidados acrescidos quando estiver a limpar em escadas.
  - » Não utilize o aparelho para limpar líquidos inflamáveis ou combustíveis, tais como petróleo, nem em áreas onde estes possam estar presentes.
  - » Não utilize o aparelho para limpar material tóxico (lixívia de cloro, amónia, desentupidores, etc.).
  - » Não utilize o aparelho num espaço fechado com vapores provenientes de tinta de base de óleo, com diluente de tinta, com algumas substâncias de tratamento contra as traças, com pó inflamável ou com outros vapores tóxicos ou explosivos.
  - » Não utilize o aparelho para limpar objetos duros ou afiados tais como vidro, pregos, parafusos, moedas, etc.
  - » Utilize apenas em superfícies secas e em interiores.
  - » Mantenha o aparelho numa superfície nivelada.
  - » Não utilize o aparelho para limpar objetos em chamas ou com fumo tais como cigarros, fósforos ou cinzas quentes.
  - » Não utilize o aparelho sem o saco de resíduos e/ou os filtros colocados.
  - » Não utilize no exterior ou em superfícies molhadas.
  - » Este aparelho é fornecido com isolamento duplo. Utilize apenas peças de substituição idênticas.
  - » Não deixe a máquina em funcionamento no mesmo local sem a pega na posição vertical.
  - » O aparelho não deve ser utilizado se caiu, se apresentar sinais visíveis de danos ou se tiver fugas.
  - » Mantenha o aparelho afastado do alcance das crianças quando estiver ligado à corrente ou a arrefecer.
  - » As superfícies da base podem aquecer durante a utilização.
  - » Não direcione o vapor diretamente a pessoas, animais ou equipamento que contenha componentes elétricos.
  - » Não use sobre pele, mobília ou pavimentos encerados, tecidos sintéticos, veludo ou outros materiais delicados, sensíveis ao vapor.

### **ADVERTÊNCIA**

**LIGUE SEMPRE O APARELHO A UMA TOMADA COM LIGAÇÃO TERRA.**

### **ADVERTÊNCIA**

**OS LÍQUIDOS OU O VAPOR NÃO DEVEM SER DIRECIONADOS A EQUIPAMENTOS COM COMPONENTES ELÉTRICOS.**

### **ADVERTÊNCIA**

**A SUPERFÍCIE PODE ESTAR QUENTE. EVITE O CONTACTO.**



**ESTE SÍMBOLO SIGNIFICA ADVERTÊNCIA: PERIGO DE QUEIMADURA**

## GUARDE ESTAS INSTRUÇÕES

**O APARELHO APENAS DEVE TRABALHAR NUMA FONTE DE ALIMENTAÇÃO DE 220-240 V C.A. 50-60 HZ.**

Este modelo é apenas para uso doméstico.

# Obrigado por comprar uma máquina de limpeza para pavimentos rígidos da BISSELL.

Ficamos muito satisfeitos por ter escolhido uma máquina de limpeza para pavimentos rígidos da BISSELL. Aplicamos todos os nossos conhecimentos sobre a limpeza de pavimentos na concepção e na construção deste sistema de limpeza doméstica completa e de elevada tecnologia.

A máquina de limpeza para pavimentos rígidos da BISSELL foi perfeitamente concebida, mas ainda lhe oferecemos uma garantia limitada de dois anos. Além disso, disponibilizamos também a ajuda dedicada e informada do departamento de Apoio ao cliente, pelo que, sempre que tiver algum problema, receberá assistência rápida e atenciosa.

O meu bisavô foi o inventor do aspirador em 1876. Na atualidade, a BISSELL é líder global na concepção, fabrico e reparação de produtos de limpeza doméstica de elevada qualidade, como a máquina de limpeza para pavimentos rígidos da BISSELL.

Mais uma vez, a BISSELL e todos os seus colaboradores agradecem a sua preferência.

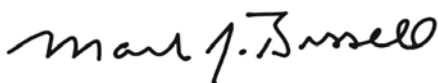

Mark J. Bissell  
Presidente e CEO

Instruções de segurança . . .	145
Vista do produto . . . . .	147
Montagem . . . . .	148
Operações . . . . .	149-150
Manutenção e cuidado. .	151-153
Garantia. . . . .	154
Apoio ao cliente . . . . .	154

# Vista do produto

- 1 Gatilho de vapor
- 2 Easy Touch Digital Controls – LO/Hi Steam & Vac On/Off (Ligar/Desligar)
- 3 Suporte para o cabo
- 4 Pega
- 5 Copo de água
- 6 Cabo de alimentação 25'
- 7 Tanque de água com abertura para enchimento fácil
- 8 Filtro do aspirador
- 9 Sistema Drop-IT
- 10 Recipiente de resíduos com abertura no fundo
- 11 Esponjas de microfibras
- 12 Quick Release Pad Tray
- 13 Filtro de água
- 14 Disco de aroma
- 15 Ponteira de aspiração



## ADVERTÊNCIA

As películas de plástico podem ser perigosas. Para evitar o risco de asfixia, manter fora do alcance de bebés e crianças.

## ADVERTÊNCIA

Não ligue a máquina de limpeza para pavimentos rígidos até que esteja familiarizado(a) com todas as instruções e todos os procedimentos de utilização.

## ADVERTÊNCIA

Para reduzir o risco de choque elétrico, desligue o interruptor de alimentação e a ficha polarizada da tomada elétrica antes da manutenção.

# Montagem

A sua máquina de limpeza monta-se rápida e facilmente sem necessidade de ferramentas.

## Montagem da Vac & Steam™

Introduza o corpo na base até ouvir um clique da aba de bloqueio. Introduza a pega no corpo da unidade até ouvir um clique da aba de bloqueio.



## Funcionalidades especiais

### Easy Touch Digital Controls

Os controlos encontram-se na parte frontal da pega. Funções:

**(HI) – High Steam** Utilize em pavimentos resistentes ou em sujidade pegajosa. Prima uma vez para ligar o vapor. Prima novamente para desligar o vapor. Pode ser usada em simultâneo com a função de vácuo ou separadamente como máquina de limpeza a vapor.

**(LO) – Low Steam** Utilize em pavimentos delicados ou para limpeza diária e superficial. Prima uma vez para ligar o vapor. Prima novamente para desligar o vapor. Pode ser usada em simultâneo com a função de vácuo ou separadamente como máquina de limpeza a vapor.

**NOTA: Deverá selecionar primeiro uma função de vapor e depois pressionar o gatilho manual para produzir vapor.**

**(VAC) – Vacuum** Interruptor On/off (Ligar/desligar). Pode ser usada em simultâneo com qualquer função de vácuo ou separadamente como aspirador.

**NOTA: Todas as funções podem ser usadas independentes ou cada função de vapor pode ser usada simultaneamente com a função de aspiração.**

### Espumas de microfibras

As esponjas de microfibras reutilizáveis podem ser lavadas na máquina e são seguras para praticamente todas as superfícies de pavimento rígido. A esponja de microfibras branca é ideal para uma utilização diária em pavimentos delicados, como madeiras nobres seladas e laminadas. A esponja cinzenta e branca às riscas pode ser utilizada para esfregar pavimentos bastante manchados e limpar a sujidade mais difícil.

## ⚠️ ADVERTÊNCIA

Não ligue a máquina de limpeza para pavimentos rígidos até que esteja familiarizado(a) com todas as instruções e todos os procedimentos de utilização.

## ⚠️ ADVERTÊNCIA

Tenha o máximo cuidado ao utilizar o Vac & Steam™ em pavimentos de madeira nobre. A aplicação prolongada de vapor numa só área aumenta o risco de danificar o tratamento de superfície dos pavimentos de madeira. Teste a máquina de limpeza a vapor numa área discreta antes de a utilizar numa área maior. Uma vez que a máquina de limpeza a vapor gera vapor quente, mova continuamente a unidade pressionando o gatilho do vapor. O gatilho não necessita de estar sempre pressionado. A circulação regular de pessoas e a luz solar direta irá desgastar o tratamento de superfície do pavimento de madeira, tornando-o mais suscetível a danos provocados pelo vapor. Consulte um especialista de aplicação e tratamento de pavimentos de madeira antes de utilizar a máquina de limpeza a vapor.

## ⚠️ ADVERTÊNCIA

O aparelho não aspira lápis de cera, berlindes e outros objetos destas dimensões.

## Dica

» Não tente utilizar a máquina de limpeza para pavimentos rígidos na definição de vapor sem água no tanque. Poderá ouvir um estalido indicando que não há água.

## ⚠️ ADVERTÊNCIA

Certifique-se de que desliga o modo de aspiração se detetar líquido no chão.

# Operações

## Preparação

A esponja pode vir já colocada na bandeja na base da unidade. Se não for o caso, siga o passo 1 abaixo.

**Para as esponjas de microfibras, siga os passos abaixo:**

1. Coloque a esponja.
  - a. Calque o pedal na base e levante a unidade para libertar a bandeja.
  - b. Algumas unidades são fornecidas com discos de aroma. Adicione o disco de aroma na bolsa da esponja. Utilize o disco todo para um aroma refrescante mais intenso ou corte a meio para um aroma mais suave.
  - c. Coloque a esponja em volta da base da bandeja, certificando-se de que a costura fica à frente e a aba Quick Release fica atrás.
  - d. Coloque a bandeja no chão e volte encaixar a unidade por cima. Ouvir-se-á um clique quando encaixar.
2. Encha o tanque de água.
  - a. Na parte posterior da unidade, abra a abertura para enchimento fácil do tanque de água e use o copo incluído para encher o tanque. Não encha demasiado sob risco de transbordar água do tanque. Para melhores resultados, a água deve estar à temperatura ambiente.
  - b. Feche a abertura para enchimento fácil.
  - c. O tanque de água tem capacidade para 384 mL e dura aproximadamente 15 minutos, dependendo da quantidade de vapor usado durante a limpeza.
3. Puxe e torça o enrolador de cabo Quick Release para desenrolar totalmente o cabo de alimentação e ligue a uma tomada elétrica, conforme descrito nas Instruções de segurança importantes da página 145.

**NOTA: Durante a primeira utilização do Vac & Steam™ ou da primeira utilização após voltar a encher o tanque de água, a bomba pode dar um estalido. Isto é normal e pode durar até 30 segundos.**

## Dica

» Recomenda-se a utilização de água destilada de modo a prolongar a vida da máquina de limpeza para pavimentos rígidos.

### Esponja de microfibras

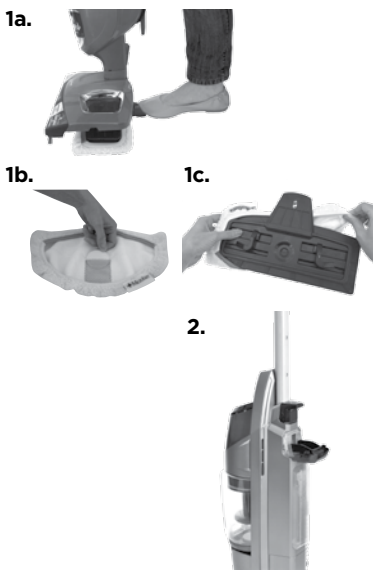

### ⚠ ADVERTÊNCIA

Não utilize o aparelho com os filtros húmidos, molhados ou sem filtros colocados.

### ⚠ ADVERTÊNCIA

As placas de cor da base podem aquecer quando a máquina de limpeza a vapor estiver em utilização. Não toque enquanto estiver quente.

### ⚠ ADVERTÊNCIA

Nunca coloque produtos de descalcificação, com álcool ou detergente na máquina de limpeza a vapor, uma vez que tal pode danificar a máquina ou torná-la não segura para utilização.

# Operações

## Limpeza de pavimentos rígidos com a máquina de aspiração e vapor

A máquina de limpeza para pavimentos rígidos pode ser usada como aspirador ou como máquina de limpeza a vapor, em simultâneo ou em separado. Para melhores resultados e poupança de tempo, use o potente aspirador para limpar o chão de pó e pequenos resíduos à medida que vai limpando a vapor.

A máquina de limpeza para pavimentos rígidos foi concebida para limpar pavimentos rígidos, tais como azulejo de cerâmica, vinil, mármore, pedra e madeiras nobres seladas. A utilização em pavimentos encerados ou em alguns pavimentos não encerados pode resultar numa diminuição do brilho. A máquina de limpeza para pavimentos rígidos não se destina a ser utilizada em pavimentos de madeira não selados. Para obter os melhores resultados, teste numa área discreta e verifique as instruções de manutenção do fabricante do pavimento.

1. Ateste a unidade com água, ligue a unidade à tomada e aguarde 30 segundos até esta aquecer. Selecione o nível de vapor que pretende para limpar o chão:

**HI** (para pavimentos resistentes ou sujidade pegajosa) ou **LO** (para pavimentos delicados ou limpeza diária).

2. Prima o gatilho do vapor na parte inferior da pega para ativar o vapor.

3. Empurre o interruptor **VAC** para baixo para ligar a aspiração ciclónica.

4. Inicie a limpeza movimentando lentamente a unidade pela superfície do pavimento ao mesmo tempo que pressiona o gatilho do vapor na parte inferior da pega. A humidade no chão é normal quando se usa no modo de vapor.

5. Quando a máquina de limpeza para pavimentos rígidos parar de emitir vapor, desligue a unidade (tanto as funções de vapor como de aspiração) e retire da tomada. Abra a abertura para enchimento fácil do tanque de água e use o copo para colocar mais água no tanque. Para melhores resultados, a água deve estar à temperatura ambiente. Feche, volte a ligar a unidade e continue com a limpeza.

**NOTA: Para desinfetar bem uma área do pavimento, utilize a esponja com pano de microfibras e passe lenta e uniformemente a máquina de limpeza a vapor para a frente e para trás, pelo menos três vezes sobre a área e utilizando vapor contínuo. Para obter os melhores resultados, remova a esponja e lave-a após a utilização.**



## ADVERTÊNCIA

Para reduzir o risco de choque elétrico, desligue o interruptor de alimentação e a ficha da tomada elétrica antes da manutenção ou resolução de problemas.

1.



2.



# Manutenção e cuidado

## Remoção de todas as esponjas da máquina de limpeza

1. Desligue a máquina de limpeza para pavimentos rígidos da tomada elétrica.
2. Calque o pedal na base e levante a unidade para libertar a bandeja.
3. Retire cuidadosamente a esponja da máquina de limpeza da bandeja da mesma através da aba Quick Release. A esponja da máquina de limpeza e a bandeja podem estar quentes.
4. Coloque a bandeja no chão e volte encaixar a unidade por cima. Ouvir-se-á um clique quando encaixar.
5. A esponja da máquina de limpeza pode ser lavada com água quente na máquina. Utilize apenas detergentes líquidos. Não utilize amaciador de tecidos nem lixívia. Para melhores resultados, deixe-a secar naturalmente.

## ADVERTÊNCIA

Para reduzir o risco de choque elétrico, desligue o interruptor de alimentação e a ficha da tomada elétrica antes da manutenção ou resolução de problemas.

## ATENÇÃO

O armazenamento em posição vertical da máquina de limpeza com uma esponja molhada pode resultar na formação de manchas brancas no pavimento. Para remover as manchas brancas, limpe a área com vinagre.

2.



## Esvaziar o tanque de resíduos

O tanque de resíduos necessita de ser esvaziado sempre que a sujidade atinge o nível "Cheio" indicado na lateral do tanque.

1. Desligue a máquina de limpeza para pavimentos rígidos da tomada elétrica.
2. Retire o tanque de resíduos de abertura fácil da unidade, movendo o botão de bloqueio na frente da unidade para a esquerda.
3. O tanque de resíduos possui um sistema Drop-IT integrado para esvaziar facilmente os resíduos.
  - a. No meio do filtro de vácuo fixado no cimo do tanque de resíduos, localize o pino colorido.
  - b. Puxe o pino para cima e bloqueie em posição rodando no sentido dos ponteiros do relógio.
  - c. Empurre a alavanca para forçar a saída dos resíduos.
  - d. Quando terminar, rode o pino no sentido inverso ao dos ponteiros do relógio e pressione para baixo para o colocar na sua posição original.
5. Volte a colocar o tanque de resíduos de abertura fácil na base do aspirador e pressione o botão de bloqueio para a direita até este estar centrado na parte da frente da unidade.

2.



3.



3b.



3c.



**NOTA: O tanque de resíduos pode ser lavado com água tépida e um detergente suave. Certifique-se de que está totalmente seco antes de o voltar a colocar.**

# Manutenção e cuidado

## Limpeza ou substituição do filtro do aspirador

O segredo para um máximo desempenho é ter um filtro limpo. A limpeza do filtro após cada utilização irá fazer com que o seu aspirador funcione sempre com a melhor eficiência.

### Para limpar o filtro:

1. Desligue o aparelho e retire da tomada.
2. Retire o reservatório de resíduos da unidade, como indicado acima.
3. Retire o filtro e bata com o filtro contra o interior de um contentor do lixo, removendo toda a sujidade visível.
4. Volte a colocar o filtro no reservatório e fixe o reservatório na base da unidade. Faça deslizar a alavanca para a direita para bloquear.

### NOTA:

Após uma limpeza mais acentuada, poderá limpar o filtro pregueado lavando cuidadosamente à mão.

## Protetor térmico

O seu aspirador foi equipado com um protetor térmico interno que o protege do sobreaquecimento. Quando o protetor térmico é ativado, o motor de aspiração para de funcionar. Se isso acontecer:

1. DESLIGUE a máquina e retire-a da tomada elétrica.
2. Esvazie o reservatório de resíduos, verifique os passagens de ar a fim de detetar eventuais acumulações de sujidade.
3. O protetor térmico é automaticamente repostado após cerca de 2 horas. Se o protetor térmico não retomar o seu estado normal.

## Substituição do filtro de água

Recomendamos o abastecimento da sua unidade exclusivamente com água destilada. Verifique regularmente o seu filtro de água. Quando os grãos verdes ficam azuis, troque o filtro da água.

Se o filtro não for trocado na altura certa, poderão acumular-se depósitos de cálcio no dispositivo de aquecimento, causando danos ou reduzindo o desempenho.

### Para substituir o filtro:

1. Com a ajuda das pegas na lateral do filtro, retire o filtro da unidade.
2. Empurre firmemente o filtro para o interior da máquina até estar limpo.

## ⚠️ ADVERTÊNCIA

Para reduzir o risco de choque elétrico, desligue a máquina e desligue a ficha polarizada da tomada elétrica antes da manutenção ou resolução de problemas.

2.



## ⚠️ ADVERTÊNCIA

Para reduzir o risco de choque elétrico, desligue o interruptor de alimentação e a ficha da tomada elétrica antes da manutenção ou resolução de problemas.





# Manutenção e cuidado

## Limpeza do tubo da mangueira

1. Segure a extremidade inferior da mangueira e afaste a parte inferior da estrutura.
2. Separe a mangueira em duas peças.
3. Lave a mangueira e espere que esta seque.
4. Alinhe o topo da mangueira às ranhuras na entrada da mangueira na unidade.
5. Rode a mangueira para baixo para inserir a parte inferior da mangueira na unidade.
6. Certifique-se de que esta encaixa na perfeição.

## ADVERTÊNCIA

Para reduzir o risco de choque elétrico, desligue o interruptor de alimentação e a ficha da tomada elétrica antes da manutenção ou resolução de problemas.

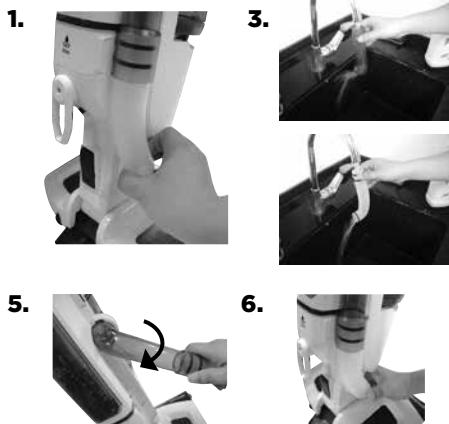

## Limpeza da base da unidade

1. Para limpar a base e as escovas, prima o botão de libertação na parte posterior do ponto de rotação e puxe a base para a libertar do aparelho.
2. Lave a base e as escovas com água fria.
3. Certifique-se de que não existe nenhum bloqueio na ponteira de vapor. Para limpar, passe a ponteira por água.

**NOTA: Certifique-se de que a base e as escovas estão secas antes de colocar a base de volta no aparelho.**

4. Para voltar a colocar a base no aparelho: coloque a base no chão, pressione o aparelho de cima para baixo na base e aguarde pelo clique que indica que está corretamente encaixado.

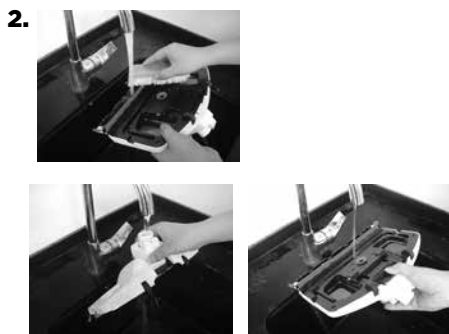

# Garantia do consumidor

Esta Garantia aplica-se apenas fora dos E.U.A. e do Canadá. Esta Garantia é fornecida pela BISSELL International Trading Company BV ("BISSELL").

Esta Garantia é fornecida pela BISSELL. Esta Garantia confere direitos específicos. Esta Garantia confere benefícios adicionais em relação aos direitos ao abrigo da lei. Além desses direitos, existem outros direitos que a lei reconhece que variam de país para país. Pode informar-se sobre os seus direitos jurídicos e recursos jurídicos entrando em contacto com o serviço de aconselhamento local ao consumidor. Nada nesta Garantia substitui ou diminui quaisquer direitos ou recursos jurídicos ao seu dispor. Entre em contacto com o Apoio ao cliente da BISSELL ou com o seu distribuidor local se precisar de esclarecimentos adicionais em relação a esta Garantia ou se tiver questões em relação ao que esta pode cobrir.

Esta Garantia é fornecida ao comprador original do produto novo e não é transferível. Tem de apresentar prova da data de compra para poder reclamar esta Garantia.

## Garantia limitada de 2 anos a partir da data de compra pelo comprador original

Sujeita às \*EXCEÇÕES E EXCLUSÕES identificadas abaixo, a BISSELL procederá à reparação ou substituição (com componentes/ produtos novos ou refabricados), à escolha da BISSELL, sem quaisquer custos, qualquer peça ou produto com defeito ou avaria.

A BISSELL recomenda que guarde a embalagem original e a prova da data de compra durante o período de Garantia, caso surja a necessidade, dentro desse mesmo período, de reclamar a Garantia. Guardar a embalagem original ajuda em termos de reembolso e transporte mas não é uma condição da Garantia.

Se o seu produto for substituído pela BISSELL recorrendo a esta Garantia, o novo item beneficia do restante prazo desta Garantia (calculado a partir da data de compra original). O período desta Garantia não é prolongado, independentemente de o produto ser ou não reparado ou substituído.

### \*EXCEÇÕES E EXCLUSÕES DOS TERMOS DA GARANTIA

Esta Garantia aplica-se a produtos utilizados para uso doméstico pessoal e não para fins comerciais ou para alugar. Os componentes consumíveis, tais como os filtros, correias e as almofadas, que têm de ser substituídos ou sujeitos a manutenção periódica pelo utilizador, não estão cobertos por esta Garantia.

Esta Garantia não se aplica a qualquer defeito proveniente de desgaste natural. Os danos ou as avarias causados pelo utilizador ou por terceiros, seja como resultado de acidente, negligência, uso abusivo, negligente ou qualquer outro uso que não esteja em conformidade com o Manual de utilização não estão cobertos por esta Garantia.

Uma reparação (ou tentativa de reparação) não autorizada poderá anular esta Garantia, independentemente de terem sido causados ou não danos por essa reparação/tentativa.

Remover ou adulterar a Etiqueta de Classificação do Produto que se encontra no produto ou torná-la ilegível anula esta Garantia.

COM A EXCEÇÃO DO QUE É INDICADO ABAIXO, A BISSELL E OS SEUS DISTRIBUIDORES NÃO SÃO RESPONSÁVEIS POR QUAISQUER PERDAS OU DANOS NÃO PREVISTOS OU POR DANOS ACIDENTAIS OU CONSEQUENCIAIS, DE QUALQUER NATUREZA, ASSOCIADOS AO USO DESTA PRODUTO, INCLUINDO, SEM LIMITE À PERDA DE LUCRO, PERDA DE NEGÓCIOS, INTERRUÇÃO DE NEGÓCIOS, PERDA DE OPORTUNIDADES, ANGÚSTIA, INCONVENIÊNCIA OU DECEÇÃO. COM A EXCEÇÃO DO QUE É INDICADO ABAIXO, A RESPONSABILIDADE DA BISSELL NÃO ULTRAPASSA O PREÇO DE COMPRA DO PRODUTO.

A BISSELL NÃO EXCLUI OU LIMITA, DE QUALQUER FORMA, A SUA RESPONSABILIDADE POR (A) MORTE OU LESÃO PESSOAL CAUSADA PELA NOSSA NEGLIGÊNCIA OU PELA NEGLIGÊNCIA DOS NOSSOS COLABORADORES, AGENTES OU SUBCONTRATADOS; (B) FRAUDE OU REPRESENTAÇÃO FRAUDULENTA; (C) OU QUALQUER OUTRA SITUAÇÃO QUE NÃO POSSA SER EXCLUÍDA OU LIMITADA AO ABRIGO DA LEGISLAÇÃO.

## Apoio ao cliente

**Se, relativamente aos produtos BISSELL, precisar dos serviços de manutenção ou de reclamar a nossa garantia limitada, entre em contacto pelos seguintes meios:**

### Website:

[www.BISSELL.com](http://www.BISSELL.com)

### E-mail:

[Customers.Bitco@bissell.com](mailto:Customers.Bitco@bissell.com)

### Endereço postal:

BISSELL International Trading Company B.V.  
Stadhouderskade 55  
1072 AB Amsterdão  
Países Baixos

## Visite o Website da BISSELL: [www.BISSELL.com](http://www.BISSELL.com)

Quando entrar em contacto com BISSELL tenha o número do modelo do aparelho de limpeza à mão.

Introduza o Número do modelo: \_\_\_\_\_ Introduza a data de compra: \_\_\_\_\_

**NOTA: Guarde as faturas de venda originais. Estas faturas constituem prova da data de compra na eventualidade de recorrer à Garantia. Consulte a Garantia para mais informações.**



©2016 BISSELL Homecare, Inc  
Grand Rapids, Michigan  
Todos os direitos reservados. Impresso na China  
Nº Ref. 160-9926 12/16 RevC  
Visite o nosso Website em: [www.BISSELL.com](http://www.BISSELL.com)

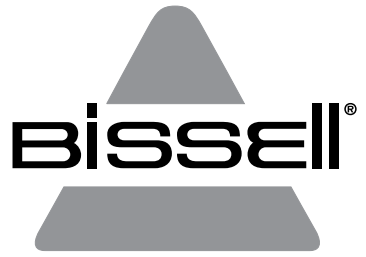

VAC & STEAM™

Пылесос с функцией пара 1977N

# ВАЖНЫЕ ИНСТРУКЦИИ ПО ТЕХНИКЕ БЕЗОПАСНОСТИ

## ПРЕЖДЕ ЧЕМ ПРИСТУПИТЬ К ИСПОЛЬЗОВАНИЮ ЭТОГО ПРИБОРА, ПРОЧИТАЙТЕ ВСЕ ИНСТРУКЦИИ.

Пользуясь электрическим прибором, обязательно соблюдайте основные меры предосторожности, включая перечисленные ниже.

## **ОСТОРОЖНО** ДЛЯ УМЕНЬШЕНИЯ РИСКА ВОЗГОРАНИЯ, ПОРАЖЕНИЯ ЭЛЕКТРИЧЕСКИМ ТОКОМ ИЛИ ПОЛУЧЕНИЯ ТРАВМЫ СОБЛЮДАЙТЕ СЛЕДУЮЩИЕ ПРАВИЛА.

- » Данным прибором могут пользоваться дети возрастом от 8 лет и старше, а также лица с ограниченными физическими, сенсорными или умственными возможностями либо с недостаточным уровнем опыта и знаний, при условии что они получили наставления или инструкции по безопасному использованию данного прибора и осознали связанные с этим потенциальные риски. В отсутствие присмотра со стороны взрослых детям запрещено производить чистку и текущее обслуживание прибора.
- » Детям следует объяснить, чтобы они не использовали этот прибор в качестве игрушки.
- » В случае повреждения шнура питания он — во избежание рисков — подлежит замене производителем, назначенной им сервисной организацией или другим лицом, обладающим необходимой квалификацией.
- » Следите за тем, чтобы Ваши волосы и детали свободной одежды не попали в отверстия и между движущимися деталями машины и аксессуаров, а также не прикасайтесь к ним пальцами, руками и другими частями тела.
- » Не оставляйте подключенный к сети электропитания прибор без присмотра.
- » Отсоединяйте прибор от электророзетки, когда он не используется и перед проведением обслуживания.
- » Не допускайте использования прибора в качестве игрушки.
- » Используйте прибор только в соответствии с описанием, приведенным в данном руководстве.
- » Используйте только те насадки, которые рекомендованы производителем.
- » Не используйте прибор, если повреждены его шнур или вилка.
- » Не погружайте прибор в воду или другие жидкости.
- » Если прибор не работает надлежащим образом, если он падал, был поврежден, оставлен вне помещения или погружался в воду, не пытайтесь его использовать, а сдайте в сервисный центр.
- » Не подтягивайте и не переносите прибор, держа его за шнур, не используйте сложенный шнур в качестве ручки, не допускайте защемления шнура дверью и не тяните за шнур, обгibaющий острые кромки или углы.
- » Не наезжайте прибором на шнур.
- » Не прокладывайте шнур рядом с горячими поверхностями.
- » Отсоединяя прибор от сети электропитания, не тяните за шнур.
- » Отсоединяя прибор от электророзетки, тяните за вилку, а не за шнур.

- » Не прикасайтесь к вилке и к прибору влажными руками.
- » Не вставляйте в отверстия никакие предметы.
- » Не используйте прибор, если какие-либо из его отверстий закупорены; очищайте их от пыли, пуха, волос и любого мусора или предметов, способных ограничить подачу воздуха.
- » Проведите все переключатели в выключенное положение, прежде чем отсоединить прибор от электророзетки.
- » Будьте особенно осторожны при уборке лестниц.
- » Не используйте прибор для сбора легковоспламеняемых или горячих жидкостей, например бензина, и не эксплуатируйте его там, где они могут храниться.
- » Не используйте прибор для сбора токсичных материалов (хлорсодержащий отбеливатель, аммиак, очиститель для сточных труб и т. д.).
- » Не используйте прибор в замкнутом пространстве при наличии в нем паров масляных красок, растворителей, некоторых противомольных средств, а также огнеопасной пыли и других взрывоопасных или токсичных паров.
- » Не используйте прибор для сбора твердых или острых предметов, например осколков стекла, гвоздей, шурупов, монет и т. д.
- » Используйте этот прибор для уборки только сухих поверхностей внутри помещений.
- » Прибор следует устанавливать на ровной поверхности.
- » Не используйте прибор для сбора горячих или тлеющих предметов, например сигарет, спичек или горячей золы.
- » Не включайте прибор, если в нем не установлены пылесборный мешок и/или фильтры.
- » Не используйте этот прибор вне помещения или для чистки мокрых поверхностей.
- » Этот прибор оснащен двойной изоляцией. Заменять детали можно только на абсолютно идентичные им.
- » Не оставляйте работающий прибор на долгое время на одном месте, если его ручка не переведена в вертикальное положение.
- » Прибором не следует пользоваться, если он падал, имеет видимые признаки повреждений или дает течь.
- » Храните прибор в недоступном для детей месте, когда он находится под напряжением или остывает.
- » В процессе использования поверхности основной насадки могут становиться горячими.
- » Не направляйте струю пара на людей, животных или оборудование, оснащенное электрическими компонентами.
- » Не используйте прибор для чистки кожи, полированной мебели или воощеных полов, синтетических тканей, бархата или других деликатных материалов, чувствительных к воздействию пара.

 **ОСТОРОЖНО**  
ПОДКЛЮЧАЙТЕ ПРИБОР ТОЛЬКО К ЭЛЕКТРОРОЗЕТКЕ С НАДЛЕЖАЩИМ ЗАЗЕМЛЕНИЕМ.

 **ОСТОРОЖНО**  
НЕ НАПРАВЛЯЙТЕ СТРУЮ ЖИДКОСТИ ИЛИ ПАРА НА ОБОРУДОВАНИЕ, ОСНАЩЕННОЕ ЭЛЕКТРИЧЕСКИМИ КОМПОНЕНТАМИ.

 **ОСТОРОЖНО**  
ПОВЕРХНОСТЬ МОЖЕТ БЫТЬ ГОРЯЧЕЙ.  
НЕ ПРИКАСАЙТЕСЬ К НЕЙ.



ДАННЫЙ ЗНАЧОК ОЗНАЧАЕТ  
«ОСТОРОЖНО: ОПАСНОСТЬ ОЖОГА ПАРОМ»

## СОХРАНИТЕ ДАННОЕ РУКОВОДСТВО ПОЛЬЗОВАТЕЛЯ

для РАБОТЫ ТОЛЬКО ОТ СЕТИ ПИТАНИЯ 220-240 ВОЛЬТ ПЕРЕМЕННОГО ТОКА, 50-60 ГЦ.

Данная модель предназначена только для бытового пользования.

# Благодарим Вас за приобретение системы для уборки твердых полов BISSELL

Поздравляем Вас с покупкой системы для уборки твердых полов BISSELL. Разрабатывая дизайн и конструкцию этой комплексной высокотехнологичной системы для уборки дома, мы использовали все свои знания об уходе за полами.

Этот прибор марки BISSELL, предназначенный для чистки твердых полов, отличается высоким качеством изготовления и поставляется с ограниченной двухлетней гарантией. В нашей компании имеется специальный Отдел поддержки клиентов, поэтому при возникновении проблем с использованием прибора мы поможем Вам быстро и квалифицированно устранить ее.

В 1876 г. мой прадед изобрел механическую щетку для подметания полов. А сегодня компания BISSELL является мировым лидером в области проектирования, производства и обслуживания высококачественных приборов для ухода за домом, таких как этот прибор BISSELL для чистки твердых полов.

Еще раз поздравляю Вас от лица всей компании BISSELL.

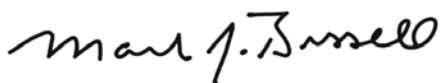

Марк Дж. Биссел  
Председатель правления и Исполнительный директор

Техника безопасности . . .	156
Внешний вид . . . . .	158
Сборка . . . . .	159
Эксплуатация . . . . .	160-161
Техобслуживание и уход. . . . .	162-164
Гарантия . . . . .	165
Поддержка клиентов. . . . .	165

# Внешний вид

- 1 Курковая кнопка подачи пара
- 2 Кнопки управления Easy Touch Digital Controls — низкая/высокая интенсивность подачи пара (LO/HI) и включение/выключение функции пылесоса (Vac)
- 3 Держатель для шнура
- 4 Ручка
- 5 Мерный стакан
- 6 Шнур питания длиной 7,6 м
- 7 Емкость для воды с отверстием для легкой заливки
- 8 Фильтр для пылесоса
- 9 Система Drop-IT
- 10 Контейнер для сбора пыли
- 11 Насадки из микрофибры
- 12 Подошва насадки Quick Release Mop Pad Tray
- 13 Фильтр для воды
- 14 Ароматизированный диск
- 15 Насадка пылесоса

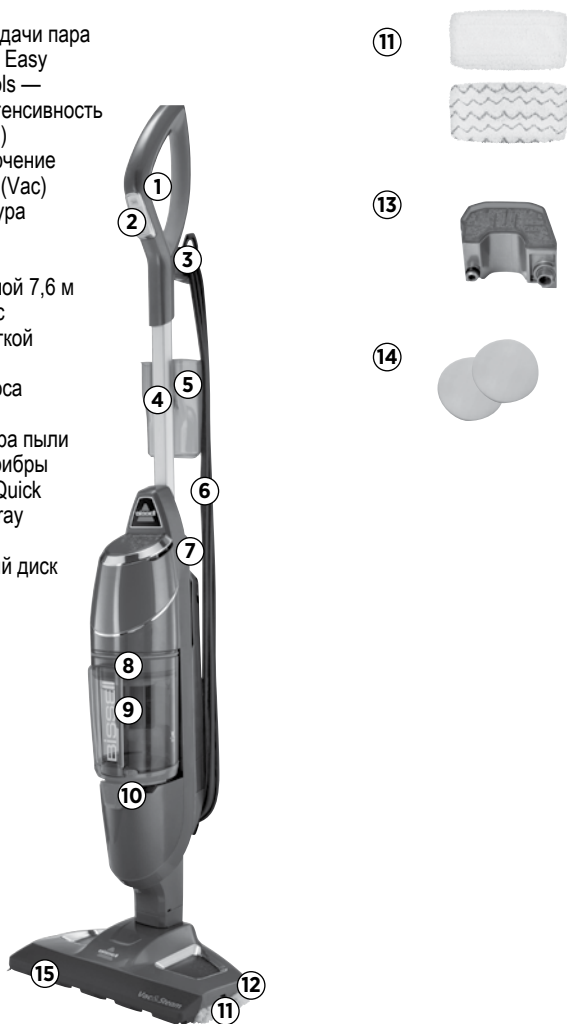

## **⚠ ОСТОРОЖНО**

Упаковочная пленка может представлять опасность. Во избежание удушья не позволяйте детям играть с ней.

## **⚠ ОСТОРОЖНО**

Не подключайте прибор к электросети, не ознакомившись со всеми инструкциями и способами эксплуатации.

## **⚠ ОСТОРОЖНО**

Для уменьшения риска поражения электрическим током отключайте питание и вынимайте вилку из розетки, прежде чем приступать к обслуживанию.

# Сборка

Прибор собирается легко и быстро, без использования дополнительных инструментов.

## Сборка системы Vac & Steam™

Вставьте корпус прибора в насадку так, чтобы раздался щелчок фиксатора. Вставьте ручку в корпус прибора так, чтобы раздался щелчок фиксатора.



## Особенности прибора

### Кнопки управления Easy Touch Digital Controls

Кнопки регулировки мощностью находятся на передней стороне ручки. Подача пара регулируется следующим образом.

**HI — пар высокой интенсивности:** используется для прочных напольных покрытий или удаления липких загрязнений. Нажмите эту кнопку, чтобы включить подачу пара. Нажмите ее еще раз, чтобы прекратить подачу пара. Может использоваться одновременно с функцией пылесоса или отдельно, в режиме паровой швабры.

**LO — пар низкой интенсивности:** используется для чувствительных к воздействиям полов или для повседневной легкой уборки. Нажмите эту кнопку, чтобы включить подачу пара. Нажмите ее еще раз, чтобы прекратить подачу пара. Может использоваться одновременно с функцией пылесоса или отдельно, в режиме паровой швабры.

**ПРИМЕЧАНИЕ.** Сначала выберите нужную интенсивность подачи пара, а затем нажмите и удерживайте кнопку подачи пара, чтобы подать пар.

**VAC — функция пылесоса:** кнопка включения/выключения. Функцию пылесоса можно активировать отдельно, а также вместе с любым из режимов подачи пара.

**ПРИМЕЧАНИЕ.** Все режимы работы можно использовать по отдельности. Одновременно с функцией пылесоса можно использовать любой из режимов подачи пара.

### Насадки из микрофибры

Насадки из микрофибры пригодны для машинной стирки и безопасны практически для всех твердых напольных покрытий. Белая насадка из микрофибры лучше всего подходит для повседневной чистки чувствительных к воздействиям полов, например паркетных или ламинированных. Накладка в серо-белую полосу предназначена для чистки очень грязных полов и удаления стойких загрязнений.

## ⚠ ОСТОРОЖНО

Не подключайте прибор к электросети, не ознакомившись со всеми инструкциями и способами эксплуатации.

## ⚠ ОСТОРОЖНО

Будьте особенно осторожны при использовании системы Vac & Steam™ для чистки паркетных полов. При длительном воздействии паром на одну зону повышается риск повреждения покрытия деревянного пола. Прежде чем чистить паровой шваброй большую площадь, сначала опробуйте ее на небольшом незаметном участке. Паровая швабра вырабатывает горячий пар, поэтому при нажатой курковой кнопке ее следует постоянно перемещать. Не нужно держать кнопку подачи пара постоянно нажатой. На участках деревянного пола, наиболее подверженных воздействию солнечных лучей, покрытие истирается быстрее, поэтому они наиболее уязвимы для повреждения паром. Прежде чем использовать паровую швабру, проконсультируйтесь со специалистом по покрытиям для деревянных полов.

## ⚠ ОСТОРОЖНО

Данный прибор не подходит для сбора крупного мусора.

## Совет

» Не используйте этот прибор для чистки твердых полов в режиме подачи пара, если вода в емкости отсутствует. На отсутствие воды будет указывать постукивающий звук.

## ⚠ ОСТОРОЖНО

Выключите функцию пылесоса, если на полу разлита жидкость.

# Эксплуатация

## Подготовка к работе

Насадка может быть уже надета на основание для насадок, устанавливаемое на насадку прибора. Если она не надета, выполните действие 1.

**Чтобы использовать насадку из микрофибры, выполните следующие действия.**

### 1. Наденьте насадку из микрофибры.

**А.** Наступите на лапку Quick Release подошвы для насадок и, подняв прибор вверх, отсоедините ее от основания.

**Б.** В комплект поставки некоторых приборов входят освежающие диски. Вставьте освежающий диск в сетчатый карман насадки. Для получения более заметного освежающего аромата вставьте целый диск, а для более легкого — лишь его половину.

**В.** Натяните насадку на нижнюю часть подошвы так, чтобы серые швы находились спереди, а лапка Quick Release — сзади.

**Г.** Положите подошву для насадок на пол и снова установите на нее прибор. При этом раздастся щелчок.

### 2. Залейте воду в емкость.

**А.** Поверните прибор к себе задней стороной, откройте отверстие для легкой заливки воды в емкость и залейте в нее воду, используя входящий в комплект поставки мерный стакан. Во избежание распыливания воды из емкости не переполняйте ее. Для достижения наилучших результатов уборки следует заливать воду комнатной температуры.

**Б.** Закройте отверстие для легкой заливки.

**В.** Объем емкости для воды составляет 384 мл. Такого количества воды хватает примерно на 15 минут работы, однако фактическое время зависит от интенсивности подачи пара во время уборки.

**3.** Потяните лапку Quick Release на себя и поверните ее по часовой стрелке, чтобы полностью размотать шнур питания и включить его в электрическую розетку так, как это описано в разделе «Важные инструкции по технике безопасности» на стр. 156.

**Примечание.** При первом использовании системы Vac & Steam™ или при ее первом использовании после долива воды в пустую емкость насос может издавать «постукивающие» звуки. Это не является неисправностью и может продолжаться до 30 секунд.

## Совет

» Чтобы система для уборки твердых полов служила дольше, рекомендуется использовать дистиллированную воду.

### Накладка из микрофибры

1A.



1B.



1B.



2.



## ⚠ ОСТОРОЖНО

Не используйте этот прибор, если фильтры влажные, сырые или установлены не все фильтры.

## ⚠ ОСТОРОЖНО

При эксплуатации в режиме паровой швабры имеющиеся на насадке тонированные пластины могут сильно нагреваться. Не прикасайтесь к нагретым пластинам.

## ⚠ ОСТОРОЖНО

Ни в коем случае не заливайте в паровую швабру средства для удаления накипи, спиртосодержащие или моющие средства, так как это может ее повредить или сделать небезопасной в использовании.



# Эксплуатация

## Использование пылесоса с функцией пара для уборки твердых полов

Функции пылесоса и паровой швабры данной системы для уборки твердых полов могут использоваться вместе и по отдельности. Для достижения наилучших результатов и экономии времени используйте паровую швабру одновременно с пылесосом, который будет собирать пыль и мелкий мусор.

Эта система для уборки твердых полов предназначена для чистки твердых напольных покрытий, например керамической плитки, винилового покрытия, мрамора, камня и герметизированных деревянных полов. Ее использование для чистки вощеных и некоторых невоощеных полов может привести к некоторой потере ими глянца. Эта система не предназначена для чистки негерметизированных деревянных полов. Для получения наилучшего результата сначала опробуйте систему на небольшом незаметном участке, руководствуясь инструкциями производителя напольного покрытия по уходу за ним.

1. Залейте в прибор воду, затем подсоедините его к электророзетке и подождите 30 секунд, пока он не нагреется. Выберите режим интенсивности подачи пара для уборки пола: **HI** (для прочных напольных покрытий или удаления липких загрязнений) или **LO** (для чувствительных к воздействиям полов или для повседневной уборки).

2. Нажмите кнопку на внутренней стороне ручки, чтобы включить подачу пара.

3. Нажмите кнопку VAC, чтобы включить пылесос.

4. Начните уборку, медленно перемещая прибор по поверхности пола и нажимая при этом кнопку подачи пара на внутренней стороне ручки. Наличие следов влаги на полу при использовании прибора в режиме паровой швабры — это нормальное явление.

5. Если прибор прекратит подавать пар, выключите все рабочие режимы (и паровой швабры, и пылесоса) и отключите его от сети. Откройте отверстие для легкой заливки воды в емкость и долейте в нее воду, используя мерный стакан. Для достижения наилучших результатов уборки следует заливать воду комнатной температуры. Затем закройте отверстие для легкой заливки, включите прибор и продолжайте уборку.

**Примечание.** Чтобы полностью продезинфицировать какой-либо участок пола, наденьте насадку из микрофибры и медленно и равномерно обрабатывайте его не менее трех раз, непрерывно подавая пар. Для достижения наилучшего результата снимите использованную насадку и выстирайте ее.

### ОСТОРОЖНО

Для уменьшения риска поражения электрическим током отключайте питание и вынимайте вилку из розетки, прежде чем приступать к обслуживанию или выявлению неисправностей.

1.



2.



# Техобслуживание и уход

## Снятие всех насадок

1. Отсоедините прибор от электророзетки.
2. Наступите на лапку Quick Release подошвы для насадок и, подняв прибор вверх, отсоедините ее от блока.
3. Аккуратно снимите насадку с предназначенного для нее блока, используя лапку Quick Release. Насадка и блок могут быть горячими.
4. Положите подошву для насадок на пол и снова установите на нее прибор. При этом раздвнется щелчок.
5. Насадка из микрофибры пригодна для машинной стирки в теплой воде. Используйте для этого только жидкие моющие средства. Не используйте кондиционеры или отбеливатели белья. Для достижения наилучших результатов сушите насадки на воздухе.

## ОСТОРОЖНО

Для уменьшения риска поражения электрическим током отключайте питание и вынимайте вилку из розетки, прежде чем приступать к обслуживанию или выявлению неисправностей.

## ВНИМАНИЕ

При хранении прибора в вертикальном положении с влажной насадкой на полу могут образоваться белесые следы. Для удаления этих следов протрите их уксусом.

2.



## Очистка контейнера

Контейнер требует очистки, когда уровень мусора достигнет линии «Full» (Заполнен) на его стенке.

1. Отсоедините прибор от электророзетки.
2. Снимите контейнер с прибора, сместив кнопку-фиксатор на его передней стороне влево.
3. Контейнер оснащен встроенной системой Drop-IT, упрощающей сброс мусора.

**А.** Посередине фильтра для пылесоса, вставляемого в контейнер сверху, имеется цветной стержень.

**Б.** Вытяните этот стержень и зафиксируйте его на месте, повернув по часовой стрелке.

**В.** Надавите на рычаг, чтобы вытолкнуть мусор.

**Г.** Затем поверните цветной стержень против часовой стрелки и опустите его, чтобы вернуть в исходное положение.

4. Вставьте контейнер в пылесос и переместите кнопку-фиксатор вправо, так чтобы установить ее по центру передней стороны прибора.

**Примечание.** Контейнер можно промывать теплой водой с мягким моющим средством. Перед установкой на место он должен полностью высохнуть.

2.



3.



3Б.



3В.



# Техобслуживание и уход

## Чистка или замена фильтра для пылесоса

Чтобы прибор работал с максимальной мощностью, фильтр должен быть чистым. Если чистить фильтр после каждого использования, то пылесос будет работать максимально эффективно.

### Очистка фильтра

1. Выключите прибор и отсоедините его от сети.
2. Снимите контейнер для мусора с прибора, следуя приведенным выше указаниям.
3. Снимите фильтр и постучите им по внутренней части контейнера, чтобы стряхнуть мусор.
4. Вставьте фильтр в контейнер, а затем установите его в прибор. Сдвиньте рычаг вправо, чтобы закрепить контейнер.

### ПРИМЕЧАНИЕ

После интенсивного использования гофрированный фильтр можно осторожно промыть вручную.

### Защита от перегрева

Данный пылесос оснащен внутренним тепловым предохранителем для защиты от перегрева. При срабатывании теплового предохранителя электродвигатель пылесоса выключится. Если это произойдет, выполните следующие действия.

1. **ВЫКЛЮЧИТЕ** прибор и отсоедините его от сети.
2. Опорожните контейнер, проверьте, не засорены ли фильтры и воздушные каналы.
3. Тепловой предохранитель автоматически вернется в исходное состояние примерно через 2 часа. Если тепловой предохранитель не вернется в исходное состояние, обратитесь за информацией в сервисный центр.

## Замена фильтра для воды

Рекомендуется заливать в емкость только дистиллированную воду. Регулярно проверяйте водяной фильтр. Если зеленые гранулы стали голубыми, замените водяной фильтр.

Несвоевременная замена фильтра может привести к отложению солей кальция на нагревателе, что может стать причиной повреждения прибора или снижения эффективности его работы.

### Замена фильтра

1. Удерживая фильтр за боковые стенки, вытащите его из прибора.
2. Надавите на фильтр с некоторым усилием, чтобы вставить его в корпус прибора.

## ОСТОРОЖНО

Для уменьшения риска поражения электрическим током отключайте прибор и вынимайте вилку из розетки, прежде чем приступать к обслуживанию или выявлению неисправностей.

2.



## ОСТОРОЖНО

Для уменьшения риска поражения электрическим током отключайте питание и вынимайте полярную вилку из розетки, прежде чем приступать к обслуживанию или выявлению неисправностей.



# Техобслуживание и уход

## Чистка шланга

1. Возьмите шланг за нижний конец и потяните его нижней часть в сторону от прибора.
2. Разъедините шланг на две части.
3. Промойте шланг и дайте ему высохнуть.
4. Совместите верхнюю часть шланга с пазами, имеющимися на отверстии под шланг на приборе.
5. Опустите шланг, повернув его вниз, и вставьте его нижнюю часть в прибор.
6. Проверьте правильность установки шланга: он должен быть плотно вставлен в прибор.

### **ОСТОРОЖНО**

Для уменьшения риска поражения электрическим током отключайте питание и вынимайте вилку из розетки, прежде чем приступать к обслуживанию или выявлению неисправностей.

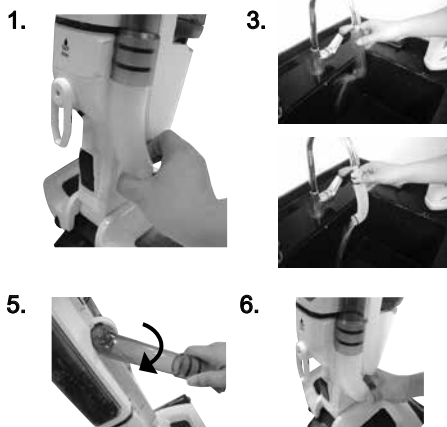

## Чистка насадки прибора

1. Чтобы очистить насадку и щетки, нажмите кнопку деблокировки, находящуюся на задней стороне шарнирного соединения, и потяните насадку, чтобы отсоединить ее от прибора.
2. Промойте нижнюю сторону насадки и щетки холодной водой.
3. Убедитесь в том, что паровое сопло не засорено. Чтобы прочистить паровое сопло, промойте его струей воды.

**ПРИМЕЧАНИЕ.** Дайте насадке и щеткам высохнуть и только после этого подсоедините насадку к прибору.

4. Чтобы подсоединить насадку к прибору, положите насадку на пол, установите на нее прибор и надавите на него, так чтобы раздался щелчок, указывающий на правильность установки.

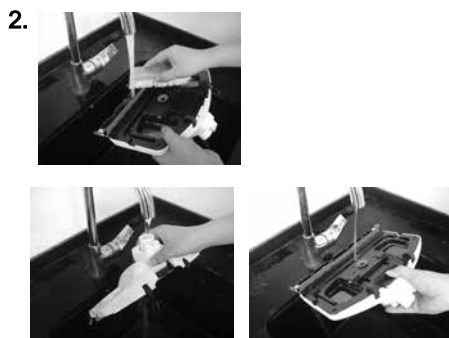

# Потребительская гарантия

Настоящая гарантия действительна только за пределами США и Канады. Она предоставляется компанией BISSELL International Trading Company BV (далее «BISSELL»).

В соответствии с ней, Вам предоставляется ряд конкретных юридических прав, дополняющих те, которыми Вы обладаете по закону. Кроме того, Вы обладаете и другими законными правами, перечень которых может варьироваться в разных странах. Подробную информацию о своих юридических правах и средствах защиты Вы можете получить, обратившись в местную службу защиты прав потребителей. Никакое из положений настоящей Гарантии не заменяет и не сужает Ваших юридических прав или средств защиты. Если Вам потребуются дополнительная информация о настоящей Гарантии или разъяснение о потенциальных гарантийных случаях, обратитесь, пожалуйста, в Отдел поддержки клиентов компании BISSELL или к местному дистрибьютору.

Настоящая Гарантия предоставляется только первоначальному покупателю товара и не подлежит передаче другим лицам. В случае предъявления претензии по настоящей Гарантии Вам потребуется предоставить документ, подтверждающий факт и дату покупки товара.

## Ограниченная двухлетняя гарантия, действующая с момента приобретения первоначальным покупателем

С учетом нижеследующих **\*ИСКЛЮЧЕНИЙ** И **ОГОВОРОК** компания BISSELL обязуется по своему усмотрению бесплатно отремонтировать или заменить (с использованием новых или восстановленных компонентов или изделий) любые дефектные или неисправные детали или изделия.

Компания BISSELL рекомендует в течение всего гарантийного срока сохранять оригинальную упаковку и документы, подтверждающие факт и дату покупки, которые потребуются в случае предъявления претензии по настоящей Гарантии. Наличие оригинальной упаковки поможет в случае повторной упаковки и транспортировки изделия, но не является обязательным условием для исполнения гарантийных обязательств.

Если компания BISSELL решит заменить товар по настоящей Гарантии, то на новый товар будет предоставлен оставшийся срок действия настоящей Гарантии (рассчитанный со дня первоначальной продажи). Срок действия настоящей Гарантии не подлежит продлению ни в случае ремонта, ни в случае замены Вашего товара.

## \*ИСКЛЮЧЕНИЯ И ОГОВОРКИ ПО НАСТОЯЩЕЙ ГАРАНТИИ

Настоящая Гарантия предоставляется на приборы, используемые только в личных бытовых целях, но не в коммерческих целях или для сдачи в аренду. Настоящая Гарантия не распространяется на заменяемые компоненты, такие как фильтры, ремни и накладки, подлежащие периодической замене или обслуживанию пользователем.

Настоящая Гарантия не распространяется на какие-ли-

бо дефекты, возникшие вследствие нормального износа. Настоящая Гарантия не распространяется на повреждения или неисправности, возникшие по вине пользователя или какого-либо третьего лица вследствие поломки, недосмотра, ненадлежащего или небрежного использования либо нарушения правил эксплуатации, изложенных в настоящей Руководстве пользователя.

В случае несанкционированного ремонта (или попытки ремонта) настоящая Гарантия может быть аннулирована независимо от того, явилось ли повреждение результатом такого ремонта/попытки ремонта или нет.

В случае снятия, подделки или приведения Паспортной таблички товара в ненадлежащее состояние настоящая Гарантия аннулируется.

**КРОМЕ СЛУЧАЕВ, ПЕРЕЧИСЛЕННЫХ НИЖЕ, НИ КОМПАНИЯ BISSELL, НИ ЕЕ ДИСТРИБЬЮТОРЫ НЕ НЕСУТ ОБЯЗАТЕЛЬСТВ ПО КАКИМ БЫ ТО НИ БЫЛО НЕПРЕДВИДЕННЫМ, СЛУЧАЙНЫМ ИЛИ КОСВЕННЫМ УБЫТКАМ, ВОЗНИКШИМ В РЕЗУЛЬТАТЕ ИСПОЛЬЗОВАНИЯ НАСТОЯЩЕГО ТОВАРА, ВКЛЮЧАЯ, ПОМИМО ВСЕГО ПРОЧЕГО, УБЫТКИ ВСЛЕДСТВИЕ ПОТЕРИ ПРИБЫЛИ, ПОТЕРИ БИЗНЕСА, ПРИОСТАНОВКИ БИЗНЕС-ДЕЯТЕЛЬНОСТИ, ПОТЕРИ ВОЗМОЖНОСТИ, РАЗОЧАРОВАНИЯ, ПРИЧИНИЕНИЯ НЕУДОБСТВА ИЛИ НЕ ОПРАВДАВШИХСЯ ОЖИДАНИЙ. КРОМЕ СЛУЧАЕВ, ПЕРЕЧИСЛЕННЫХ НИЖЕ, ОБЯЗАТЕЛЬСТВА КОМПАНИИ BISSELL НЕ БУДУТ ПРЕВЫШАТЬ СТОИМОСТИ ПРИОБРЕТЕНИЯ ДАННОГО ТОВАРА.**

КОМПАНИЯ BISSELL НЕ ИСКЛЮЧАЕТ И НЕ ОГРАНИЧИВАЕТ СВОИХ ОБЯЗАТЕЛЬСТВ В СЛУЧАЕ (А) СМЕРТИ ИЛИ ПОЛУЧЕНИЯ ТРАВМЫ ПО ПРИЧИНЕ ХАЛАТНОСТИ КОМПАНИИ ИЛИ ЕЕ СОТРУДНИКОВ, ПРЕДСТАВИТЕЛЕЙ ИЛИ СУБПОДРАЗДЕЛОВ; (Б) МОШЕННИЧЕСТВА ИЛИ НАМЕРЕННОГО ВВЕДЕНИЯ В ЗАБЛУЖДЕНИЕ; (В) ЛЮБОЙ ДРУГОЙ СИТУАЦИИ, ОТВЕТСТВЕННОСТЬ ПРИ ВОЗНИКНОВЕНИИ КОТОРОЙ НЕ ПОДЛЕЖИТ ИСКЛЮЧЕНИЮ ИЛИ ОГРАНИЧЕНИЮ В СИЛУ ДЕЙСТВИЯ ЗАКОНА.

## Поддержка клиентов

### Организация, уполномоченная изготовителем на принятие претензий от потребителей:

ООО РТЦ «Совинсервис», Российская Федерация, 129085, Москва, ул. Бочкова, д. 6, корп. 2, стр.2.

Дополнительную информацию по местонахождению организаций на территории

Российской Федерации, уполномоченных изготовителем (продавцом) на принятие претензий от потребителей и производящих ремонт и техническое обслуживание товара, Вы можете получить по телефону:

8-800-100-55-88 с 09:00 до 21:00 (ежедневно, время московское).

## Посетите сайт компании BISSELL по адресу [www.BISSELL.com](http://www.BISSELL.com)

Обращаясь в компанию BISSELL, сообщите номер модели изделия.

Запишите номер модели: \_\_\_\_\_ . Запишите дату покупки: \_\_\_\_\_ .

**ПРИМЕЧАНИЕ.** Сохраните кассовый чек. Он подтверждает факт и дату покупки на случай предъявления претензии по настоящей Гарантии. Подробная информация содержится в тексте Гарантии.



© BISSELL Homecare, Inc., 2016.  
Гранд-Рапидс, шт. Мичиган (США).  
Все права защищены. Напечатано в Китае.  
Артикул 160-9926. 12/16 RevC  
Посетите веб-сайт компании: [www.BISSELL.com](http://www.BISSELL.com)

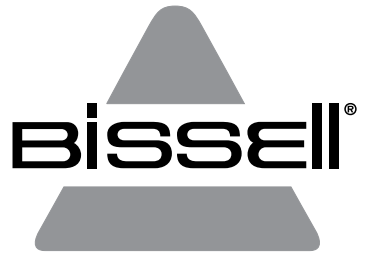

VAC & STEAM™

1977N

# DÔLEŽITÉ BEZPEČNOSTNÉ POKYNY

## PRED POUŽITÍM SPOTREBIČA SI PREČÍTAJTE VŠETKY POKYNY.

Pri používaní elektrických spotrebičov je potrebné dodržiavať základné bezpečnostné opatrenia vrátane nasledujúcich:

### **VÝSTRAHA**

**ABY STE PREDÍŠLI NEBEZPEČENSTVU VZNIKU POŽIARU, ZÁSAHU ELEKTRICKÝM PRÚDOM A ZRANENIAM:**

- » Tento spotrebič môžu používať deti staršie ako 8 rokov a osoby so zníženými fyzickými, zmyslovými alebo duševnými schopnosťami alebo s nedostatkom skúseností a znalostí, pokiaľ sú pod dozorom alebo im boli poskytnuté pokyny týkajúce sa bezpečného používania spotrebiča a porozumeli možným rizikám. Deti nesmú vykonávať čistenie a používateľskú údržbu bez dozoru.
- » Deti musia byť pod dozorom, aby sa s prístrojom nehrali.
- » Ak je napájací kábel poškodený, musí ho vymeniť výrobca, jeho servisné zastúpenie alebo podobne kvalifikovaná osoba s cieľom predísť rizikám.
- » Vlasy, voľné oblečenie, prsty a všetky časti tela udržiavajte mimo otvorov a pohyblivých častí spotrebiča a jeho príslušenstva.
- » Prístroj zapojený do elektrickej zásuvky neponechávajte bez dozoru.
- » Pred opravou alebo v prípade, ak sa prístroj nepoužíva, ho treba odpojiť od elektrickej zásuvky.
- » Nedovoľte používať prístroj ako hračku.
- » Používajte ho iba v súlade s používateľskou príručkou.
- » Používajte iba príslušenstvo odporúčané výrobcom.
- » Nepoužívajte poškodený kábel alebo zástrčku.
- » Neponárajte ho do vody ani iných kvapalín.
- » Ak prístroj nepracuje správne, ak spadol, bol poškodený, ponechaný v exteriéri alebo ponorený do vody, nepokúšajte sa ho použiť a vráťte ho do servisného strediska.
- » Neťahajte za kábel, neprenášajte spotrebič uchopením kábla, nepoužívajte kábel ako rúčku, neprivierajte ho do dverí ani ho neťahajte okolo ostrých hrán alebo rohov.
- » Spotrebičom neprechádzajte cez kábel.
- » Kábel udržiavajte mimo horúcich povrchov.
- » Spotrebič neodpájajte ťahaním za kábel.
- » Pri odpájaní uchopte zástrčku, nie kábel.
- » Zástrčku ani prístroj nechytajte mokrymi rukami.

- » Do otvorov nekladajte žiadne predmety.
- » Nepoužívajte so zakrytými otvormi, udržiavajte ich bez prachu, nečistôt, vlasov a iných predmetov, ktoré môžu obmedziť prietok vzduchu.
- » Pred odpojením vypnite všetky ovládacie prvky.
- » Pri čistení schodov dbajte na zvýšenú opatnosť.
- » Nepoužívajte na vysávanie zápalných ani horľavých kvapalín, napríklad benzínu, a nepoužívajte v priestoroch, kde sa môžu takéto kvapaliny vyskytovať.
- » Nevysávajte toxické látky (chlórové bieliadlo, amoniak, čistič na odtoky a pod.).
- » Spotrebič nepoužívajte v uzavretých priestoroch s výparmi pochádzajúcimi z olejových farieb, riedidiel, niektorých látok proti moliam, s horľavým prachom ani s inými výbušnými alebo toxickými výparmi.
- » Nevysávajte tvrdé alebo ostré predmety, napríklad sklo, klince, skrutky, mince a pod.
- » Používajte len na suchých interiérových povrchoch.
- » Prístroj udržiavajte na rovnom povrchu.
- » Nevysávajte nič, čo horí alebo dymí, ako sú cigarety, zápalky či horúci popol.
- » Nepoužívajte bez založeného vrecka na prach či filtrov.
- » Nepoužívajte v exteriéri ani na mokrych povrchoch.
- » Tento spotrebič je vybavený dvojistou izoláciou. Používajte len identické náhradné diely.
- » Prístroj nenechávajte spustený na rovnakom mieste, ak rúčka nie je úplne vo vzpriamenej polohe.
- » Prístroj nepoužívajte, ak spadol, ak sa na ňom nachádzajú viditeľné známky poškodenia alebo ak vyteká.
- » Prístroj treba počas napájania alebo ochladzovania uchovávať mimo dosahu detí.
- » Počas použitia môže byť povrch hlavice horúci.
- » Paru nesmerujte na ľudí, zvieratá ani zariadenia obsahujúce elektrické súčasti.
- » Nepoužívajte na kožu, voskom ošetrený nábytok alebo podlahy, syntetické materiály, zamat alebo iné chĺstovité materiály citlivé na paru.

### **VÝSTRAHA**

**VŽDY TREBA ZABEZPEČIŤ PRIPOJENIE K SPRÁVNE UZEMNEJ ELEKTRICKEJ ZÁSUVKE.**

### **VÝSTRAHA**

**KVAPALINU ANI PARU NESMIETE SMEROVAŤ NA ZARIADENIA OBSAHUJÚCE ELEKTRICKÉ SÚČASTI.**

### **VÝSTRAHA**

**POVRCH MÔŽE BYŤ HORÚCI. VYHNITE SA KONTAKTU S TAKÝMTO POVRCHOM.**



**TENTO SYMBOL ZNAMENÁ VÝSTRAHA: NEBEZPEČENSTVO OBARENIA**

## TIETO POKYNY SI ODLOŽTE

**URČENÉ IBA PRE STRIEDAVÉ NAPÄTIE 220 AŽ 240 V S FREKVENCIOU 50 ALEBO 60 HZ.**

Tento model je určený iba na použitie v domácnosti.

# Ďakujeme, že ste si zakúpili čistič tvrdých podláh od spoločnosti BISSELL

Sme radi, že ste si zakúpili čistič tvrdých podláh od spoločnosti BISSELL. Všetko, čo vieme o starostlivosti o podlahu, sme zakomponovali do dizajnu a konštrukcie tohto dokonalého, najmodernejšieho domáceho čistiaceho systému.

Čistič tvrdých podláh od spoločnosti BISSELL je kvalitný prístroj a dodáva sa s obmedzenou dvojročnou zárukou. Podporu k zariadeniu poskytujeme prostredníctvom skúseného, špecializovaného oddelenia pre starostlivosť o zákazníkov. Ak by ste sa teda stretli s akýmkoľvek problémom, získate rýchlu a pozornú pomoc.

Môj prastarý otec vynášiel prístroj na stieranie podláh v roku 1876. Dnes je spoločnosť BISSELL celosvetovou špičkou v dizajne, výrobe a servise vysokokvalitných produktov zameraných na starostlivosť o domácnosť, akým je aj čistič tvrdých podláh BISSELL.

My všetci v spoločnosti BISSELL vám ešte raz ďakujeme.

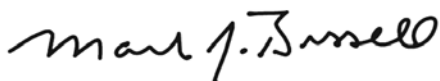

Mark J. Bissell  
Predseda a výkonný riaditeľ

Bezpečnostné pokyny . . . . .	167
Nákres výrobku. . . . .	169
Postup pre zloženie. . . . .	170
Obsluha . . . . .	171-172
Údržba a starostlivosť. . . . .	173-175
Záruka . . . . .	176
Starostlivosť o zákazníkov . . . . .	176



# Nákres výrobku

- 1 Spínač pre paru
- 2 Digitálne dotykové ovládače Easy Touch Digital Controls – LO/Hi Steam & Vac On/Off (Nizka/ vysoká úroveň pary a zapnutie/ vypnutie vysávania)
- 3 Spona na kábel
- 4 Rúčka
- 5 Nádobka na vodu
- 6 7,6 m sieťový kábel
- 7 Nádržka na vodu s otvorom na ľahké doplnenie
- 8 Vysávací filter
- 9 Systém Drop-IT
- 10 Dolná nádobka na nečistoty
- 11 Návleky na mop z mikrovlákna
- 12 Quick Release Pad Tray
- 13 Vodný filter
- 14 Vonný disk
- 15 Vysávací tryska

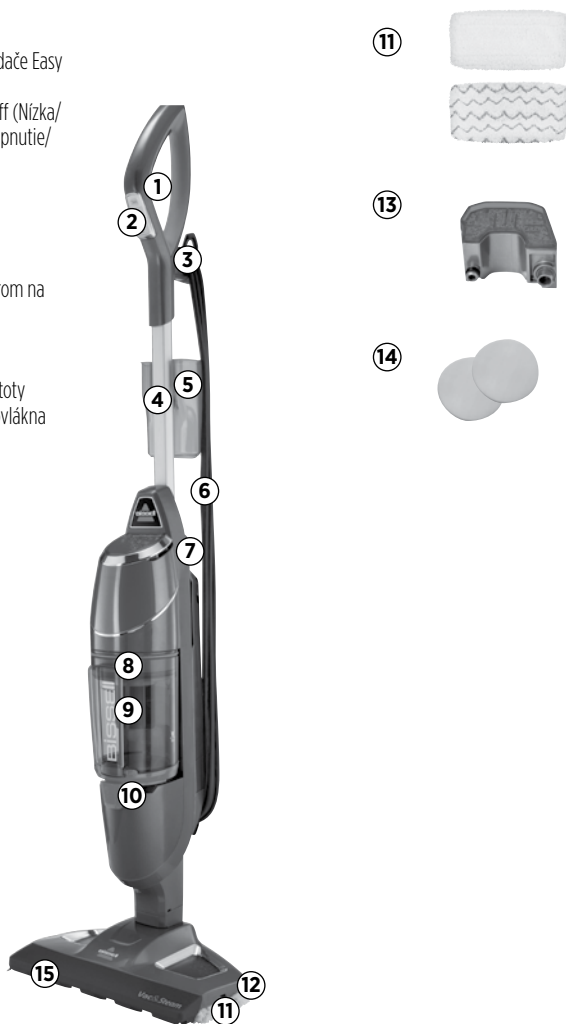

## ⚠ VÝSTRAHA

Plastová fólia môže byť nebezpečná. Uchovávajte mimo dosahu dojíčať a detí, aby ste predišli nebezpečenstvu udusenía.

## ⚠ VÝSTRAHA

Čistič tvrdých podláh nezapájajte, kým sa neoboznámíte so všetkými pokynmi a postupmi na obsluhu.

## ⚠ VÝSTRAHA

Aby ste obmedzili nebezpečenstvo zásahu elektrickým prúdom, pred údržbou prístroj vypnite a vytiahnite polarizovanú zástrčku z elektrickej zásuvky.

# Postup pre zloženie

Čistič tvrdých podláh sa zostavuje rýchlo a jednoducho, nie sú potrebné žiadne nástroje.

## Zostavenie čističa Vac & Steam™

Telo vložte do hlavice tak, aby ste počuli kliknutie blokovacieho mechanizmu. Rúčku zasúvajte do tela jednotky, až kým nebudete počuť kliknutie blokovacieho mechanizmu.



## Špeciálne funkcie

### Digitálne dotykové ovládače Easy Touch Digital Controls

Dotykové ovládače zapnutia/vypnutia sa nachádzajú vpredu na rúčke. Nastavenia:

**(HI) – Vysoká úroveň pary** Používa sa pri odolných podlahách alebo na lepkavé nečistoty. Paru zapnete jedným stlačením. Opätovným kliknutím paru vypnete. Paru je možné používať súčasne s funkciou vysávača alebo samostatne, len ako mop.

**(LO) – Nízka úroveň pary** Používa sa pri podlahách s jemnou štruktúrou alebo na povrchové, každodenné čistenie. Paru zapnete jedným kliknutím. Opätovným kliknutím paru vypnete. Paru je možné používať súčasne s funkciou vysávača alebo samostatne, len ako mop.

**POZNÁMKA: Najprv musíte zvoliť nastavenie pary a následne podržaním ručného spínača uvoľníte paru.**

**(VAC) – Vysávanie** Zap./vyp. spínač. Vysávanie je možné používať súčasne s niektorou funkciou pary alebo samostatne, len ako tyčový vysávač.

**POZNÁMKA: Všetky nastavenia je možné používať samostatne alebo niektoré nastavenie pary môžete používať spoločne s nastavením vysávania.**

### Návleky na mop z mikrovlákná

Opakovane použiteľné návleky na mop z mikrovlákná možno prať v práčke a sú bezpečne prakticky pre všetky povrchy tvrdých podláh. Biely návlak z mikrovlákná je najlepší na každodenné použitie pri podlahách s jemnou štruktúrou, ako sú utesnené podlahy z tvrdého dreva alebo laminátové podlahy. Návlak so sivými a bielymi prúžkami možno použiť na drhnutie silno znečistených podláh a čistenie hrubších nečistôt.

## ! VÝSTRAHA

Čistič tvrdých podláh nezapájajte, kým sa neoboznámite so všetkými pokynmi a postupmi na obsluhu.

## ! VÝSTRAHA

Pri používaní čističa Vac & Steam™ na podlahách z tvrdého dreva postupujte mimoriadne opatrne. Dlhším pôsobením pary na jednom mieste sa zvyšuje nebezpečenstvo poškodenia povrchovej úpravy drevených podláh. Pred mopovaním veľkej plochy najprv otestujte parný mop na menšej ploche. Parný mop vytvára horúcu paru, takže pri stláčaní spínača treba jednotku plynulo pohybovať. Spínač nemusí byť stlačený po celú dobu. Bežným chodením a vplyvom priameho slnečného svetla dochádza k opotrebovaniu povrchovej úpravy drevených podláh, v dôsledku čoho budú tieto podlahy náchylné na poškodenie vplyvom pary. Pred použitím parného mopu konzultujte jeho použitie s odborníkom na povrchovú úpravu drevených podláh.

## ! VÝSTRAHA

Prístroj nevysaje pastelky, guľôčky a ďalšie veľké predmety.

Tip

» Nepokúšajte sa použiť paru čističa tvrdých podláh bez vody v nádrži. Budete počuť zvuk podobný klopaniu označujúci nedostatok vody.

## ! VÝSTRAHA

Ak nájdete na podlahe vodu, nezabudnite vypnúť režim vysávania.

# Obsluha

## Príprava

Návlek na mop už je možno pripojený k držiaku návleku na mop na hlavici jednotky. Ak pripojený nie je, postupujte podľa pokynov v kroku 1 nižšie.

**V prípade návlekov na mop z mikrovlákna postupujte podľa týchto krokov:**

### 1. Pripojte návlek na mop.

- Stúpte nohou na uvoľňovaciu západku držiaka návleku na mop a nadvihnite jednotku z držiaka.
- Niektoré jednotky sa dodávajú s osviežovacími diskami. Osviežovací disk vložte do sieťovinového vrečka v návleku na mop. Pre osviežujúcu vôňu použite celý disk alebo ho rozrežte na polovicu pre jemnejšiu vôňu.
- Návlek na mop navlečte okolo držiaka a presvedčte sa, že sivé prešitie sa nachádza vpredu a uvoľňovacia západka vzadu.
- Držiak návleku na mop položte späť na podlahu a jednotku osadte späť navrch. Držiak zaklikne na miesto.

### 2. Naplňte nádržku na vodu.

- V zadnej časti jednotky otvorte na nádržke na vodu otvor na ľahké doplnenie a pomocou dodanej nádoby na vodu naplňte nádržku vodou. Nádržku nepreplňujte, pretože by sa z nej mohla vylievať voda. Najlepšie výsledky dosiahnete, ak bude voda mať izbovú teplotu.
- Zatvorte otvor na ľahké doplnenie.
- Nádržka na vodu má objem 384 ml a v závislosti od množstva pary použitej počas čistenia postačí približne na 15 minút.

3. V smere hodinových ručičiek vyťahnite a otočte zväzok káblov Quick Release, čím napájací kábel úplne rozmotáte. Zapojte ho do zásuvky podľa popisu v časti Dôležité bezpečnostné pokyny na strane 167.

**POZNÁMKA: Po prvom použití čističa Vac & Steam™ alebo po prvom použití po doplnení nádržky na vodu môže čerpadlo vydávať zvuk podobný klepaniu. Je to bežný jav, ktorý môže trvať až 30 sekúnd.**

## Tip

» Na dosiahnutie dlhej životnosti čističa tvrdých podláh sa odporúča používať destilovanú vodu.

## Návlek na mop z mikrovlákna

1a.



1b.



1c.



2.



## ⚠ VÝSTRAHA

Prístroj nepoužívajte, keď sú filtre vlhké či mokré, ani keď sa nenachádzajú na svojom mieste.

## ⚠ VÝSTRAHA

Pri použití parného mopu môžu byť farebné platničky na hlavici horúce. Nedotýkajte sa ich, kým sú horúce.

## ⚠ VÝSTRAHA

Do parného čističa nikdy nenalievajte čistiace prostriedky, prostriedky s obsahom alkoholu ani prostriedky na leštenie, pretože môžu byť nebezpečné pre použitie alebo môžu prístroj poškodiť.

SK

# Obsluha

## Používanie vysávača a parného mopu na tvrdé podlahy

Čistič na tvrdé podlahy je možné používať naraz alebo samostatne ako tyčový vysávač a parný mop. Najlepšie výsledky a úsporu času získate tak, že pomocou výkonného vysávania vyčistíte podlahu od prachu a malých nečistôt a zároveň využijete funkciu parného mopu.

Čistič tvrdých podláh je navrhnutý na čistenie tvrdých podláh, ako sú keramické dlaždice, vinylové, mramorové, kamenné podlahy a utesnené podlahy z tvrdého dreva. Použitie pri voskovaných alebo niektorých nevoskovaných podlahách môže viesť k zníženiu lesku.

Čistič tvrdých podláh sa nesmie používať na neutesnených drevených podlahách.

Na dosiahnutie najlepších výsledkov vykonajte test na nepatrnej ploche a u výrobcu podlahy si overte pokyny týkajúce sa starostlivosti.

**1.** Jednotku naplňte vodou, zapojte ju do zásuvky a počkajte 30 sekúnd, kým sa zahreje.

Vyberte úroveň pary na čistenie podlahy:

**HI** (slúži pre odolné podlahy alebo lepkavé nečistoty), **LO** (slúži pre podlahy s jemnou štruktúrou alebo na každodenné čistenie).

**2.** Stlačením spínača na paru na spodnej časti rúčky spustíte paru.

**3.** Stlačením spínača **VAC** zapnete cyklónový vysávač.

**4.** Podlahu začnite čistiť tak, že budete pomaly posúvať jednotku po jej povrchu a zároveň budete držať stlačený spínač na paru na spodnej časti rúčky. Počas používania parného režimu je vlhkosť na podlahe bežná.

**5.** Keď čistič tvrdých podláh prestane vypúšťať paru, vypnite ho (funkciu parného mopu aj vysávača) a odpojte zo zásuvky. Otvorte otvor na ľahké doplnenie nádržky na vodu a pomocou nádoby na vodu pridajte do nádržky ďalšiu vodu. Najlepšie výsledky dosiahnete, ak bude voda mať izbovú teplotu. Potom otvor na ľahké doplnenie zatvorte, jednotku znova zapnite a pokračujte v čistení.

**POZNÁMKA: Aby ste zaistili vyčistenie plochy vašej podlahy, použite návleky na mop z mikrovlákna a pomaly a rovnomerne pohybujte parným mopom dopredu a dozadu aspoň tri razy po celej ploche za použitia nepretržitej pary. Na dosiahnutie najlepších výsledkov odstráňte návlek a po použití ho operte.**



## VÝSTRAHA

Aby ste obmedzili nebezpečenstvo zásahu elektrickým prúdom, pred údržbou alebo kontrolou problémov prístroj vypnite a z elektrickej zásuvky vytriahnite polarizovanú vidlicu.

1.



2.



# Údržba a starostlivosť

## Odstránenie všetkých návlekov na mop

1. Čistič tvrdých podláh odpojte z elektrickej zásuvky.
2. Stúpte nohou na uvoľňovaciu západku držiaka návleku na mop a nadvihnite jednotku z držiaka.
3. Pomocou uvoľňovacej západky Quick Release opatrne odstráňte návalek na mop z držiaka návleku na mop. Návalek na mop a držiak môžu byť horúce.
4. Držiak návleku na mop položte späť na podlahu a jednotku osadte späť navrch. Držiak zaklikne na miesto.
5. Návalek na mop z mikrovlákná možno prať v práčke v teplej vode. Používajte len tekuté pracie prostriedky. Nepoužívajte aviváž ani bieliadlo. Na dosiahnutie najlepších výsledkov ho nechajte uschnúť na vzduchu.

## ⚠ VÝSTRAHA

Aby ste obmedzili nebezpečenstvo zásahu elektrickým prúdom, pred údržbou alebo kontrolou problémov prístroj vypnite a z elektrickej zásuvky vyťahnite polarizovanú vidlicu.

## POZOR

Skladovanie čističa vo vzpriamenej polohe s mokrým návlekom na mop môže viesť k tvorbe bielych stôp na podlahe. Biele stopy odstránite pomocou octu.

2.



## Vyprázdnenie nádržky na nečistoty

Nádržku na nečistoty je potrebná vyprázdniť, keď nečistoty dosiahnu úroveň „Full“ (Plné) na boku nádržky.

1. Čistič tvrdých podláh odpojte z elektrickej zásuvky.
2. Posunutím zaistovacieho tlačidla na prednej strane jednotky doľava vyberte nádržku na nečistoty z jednoduchým vyprázdňovaním z jednotky.
3. Nádržku na nečistoty má integrovaný systém Drop-IT na jednoduché vyprázdňovanie nečistôt.
  - a. V strede vysávacieho filtra pripojeného k hornej časti nádržky na nečistoty sa nachádza farebná tyčka
  - b. Vytiahnite tyčku nahor a otočením v smere hodinových ručičiek ju zaistíte na mieste
  - c. Zatlačením páčky nadol vytlačte zaseknuté nečistoty von
  - d. Keď budete hotoví, farebnú tyčku otočte proti smeru hodinových ručičiek a zatlačením nadol ju vráťte do pôvodnej polohy
4. Nádržku na nečistoty s jednoduchým vyprázdňovaním namontujte späť do základne vysávača a zaistovacie tlačidlo tlačte doprava, až kým nebude v strede prednej časti jednotky.

2.



3.



3b.



3c.



**POZNÁMKA: Nádržku je možné umývať teplou vodou s jemným čistiacim prostriedkom.**

**Predtým, než ju vrátite do jednotky, sa presvedčte, že je úplne suchá.**

# Údržba a starostlivosť

## Čistenie alebo výmena vysávacieho filtra

Kľúčom k maximálnemu výkonu je čistý filter. Čistením filtra po každom použití dosiahnete špičkovú efektivitu vášho vysávača.

### Čistenie filtra:

1. Jednotku vypnite a odpojte zo zásuvky.
2. Podľa vyššie uvedených pokynov vyberte nádobku na nečistoty.
3. Vyberte filter a silným poklepaním o vnútro nádobky na nečistoty odstráňte všetku viditeľnú špinu.
4. Filter vráťte späť do nádobky na nečistoty a nádobku pripevnite k základni jednotky. Posunutím páčky doprava ju zaistíte.

### POZNÁMKA:

Po častom používaní môžete skladaný filter jemne umyť v rukách.

## Tepelná ochrana

Súčasťou vysávača je funkcia tepelnej ochrany, ktorá ho chráni pred prehriatím. Keď sa tepelná ochrana aktivuje, motor vysávača sa vypne.

Ak nastane takáto situácia:

1. VYPNITE čistič a odpojte ho z elektrickej zásuvky.
2. Vyprázdňte nádobku na nečistoty, skontrolujte filtre a vzduchové vedenia, či v nich nie sú nazhromaždené nečistoty.
3. Tepelná ochrana sa automaticky resetuje približne po 2 hodinách. Ak sa tepelná ochrana nevyresetuje, navštívte webovú stránku.

## Výmena vodného filtra

Jednotku sa odporúča plniť len destilovanou vodou. Vodný filter pravidelne kontrolujte. Keď sa zelené zrnká zmenia na modré, vodný filter vymeňte.

Ak filter včas nevymeníte, na ohrievači sa môže hromadiť vápenatý povlak, čo môže spôsobiť poškodenie alebo znížený výkon.

### Výmena filtra:

1. Pomocou úchytiak na bokoch filtra ho vytiahnite von z jednotky.
2. Filter pevne zatlačte do prístroja, až kým nebude úplne zarovnaný.

## ⚠ VÝSTRAHA

Aby ste obmedzili nebezpečenstvo zásahu elektrickým prúdom, pred údržbou alebo kontrolou problémov prístroj vypnite a z elektrickej zásuvky vytiahnite polarizovanú vidlicu.

2.



## ⚠ VÝSTRAHA

Aby ste obmedzili nebezpečenstvo zásahu elektrickým prúdom, pred údržbou alebo kontrolou problémov prístroj vypnite a z elektrickej zásuvky vytiahnite polarizovanú vidlicu.

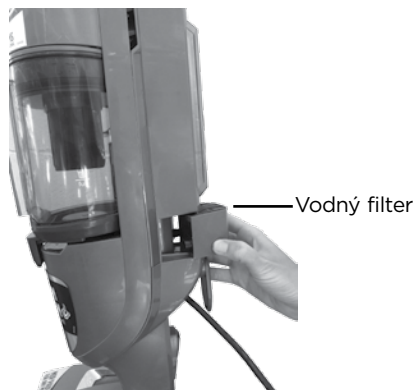

# Údržba a starostlivosť

## Čistenie hadice

1. Uchopte dolný koniec hadice a spodnú časť potiahnite smerom od teda jednotky.
2. Hadicu rozdeľte na dve časti.
3. Hadicu umyte a počkajte, kým uschne.
4. Hornú časť hadice zarovnajete s drážkami na otvore na hadicu v jednotke.
5. Hadicu ohniete a jej dolnú časť zasuňte do jednotky.
6. Skontrolujte, či je hadica pevne osadená v jednotke.

## ⚠ VÝSTRAHA

Aby ste obmedzili nebezpečenstvo zásahu elektrickým prúdom, pred údržbou alebo kontrolou problémov prístroj vypnite a z elektrickej zásuvky vytiahnite polarizovanú vidlicu.

1.



3.



5.

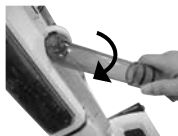

6.



## Čistenie hlavice jednotky

1. Ak chcete vyčistiť hlavice a štetiny, stlačte uvoľňovacie tlačidlo na zadnej časti čapového kľbu a potiahnutím hlavice ju uvoľníte od prístroja.
2. Dolnú časť hlavice a štetiny vyčistite studenou vodou.
3. Skontrolujte parnú trysku, či nie je upchatá. Parnú trysku vyčistíte prúdom vody.

**POZNÁMKA: Pred pripojením hlavice k prístroju sa presvedčte, že hlavica aj štetiny sú suché.**

4. Opätovné pripojenie hlavice k prístroju: hlavice položte na podlahu, prístroj zatlačte do hlavice a počúvajte, či budete počuť kliknutie znamenajúce správne pripojenie.

2.



# Spotrebiteľská záruka

Táto záruka platí v krajinách mimo USA a Kanady. Poskytuje ju spoločnosť BISSELL International Trading Company BV („BISSELL“).

Túto záruku poskytuje spoločnosť BISSELL. Dáva vám špecifické práva. Táto záruka je vám poskytnutá ako dodatok k vašim zákonným právam. V rôznych krajinách máte tiež ďalšie zákonné práva, ktoré sa líšia podľa danej krajiny. Ďalšie informácie oľahľadom svojich zákonných práv a opravných prostriedkov získate vo svojom miestnom spotrebiteľskom informačnom centre. Žiadne ustanovenie tejto záruky nenahrádza ani neobmedzuje vaše zákonné práva ani opravné prostriedky. Ak potrebujete ďalšie informácie oľahľadom tejto Záruky alebo máte otázky na jej záručné krytie, prosím, obráťte sa na Starostlivosť o zákazníkov spoločnosti BISSELL alebo kontaktujte svojho miestneho distribútora.

Táto záruka sa poskytuje prvému nadobúdateľovi nového výrobku a je neprenosná. Aby ste mohli uplatniť nároky vyplývajúce z tejto Záruky, musíte predložiť doklad o dátume kúpy.

## Obmedzená 2-ročná záruka od dátumu zakúpenia pôvodným kupujúcim

V súlade s \*VÝNIMKAMI A VYLÚČENIAMÍ popísanými nižšie spoločnosť BISSELL bezplatne opraví alebo vymení (za nové alebo repasované súčasti alebo výrobky) na základe zväzenia spoločnosti BISSELL akýkoľvek chybný alebo nesprávne fungujúci diel alebo výrobok.

Spoločnosť BISSELL odporúča, aby ste si po dobu platnosti Záruky uschovali pôvodné balenie a doklad o dátume kúpy pre prípad uplatnenia nárokov podľa tejto Záruky. Ak si ponecháte pôvodný obal, môže vám pomôcť pri opätovnom zabalení a prevoze prístroja, nie je to však podmienkou tejto záruky.

Ak spoločnosť BISSELL v rámci tejto Záruky váš výrobok vymení, na nový kus sa bude vzťahovať zvyšná časť platnosti tejto Záruky (vypočítaná od dátumu pôvodnej kúpy). Platnosť tejto Záruky sa nepredlžuje, a to bez ohľadu na prípadné opravy alebo výmeny výrobku.

### \*VÝNIMKY A VYLÚČENIA Z PODMIENOK TEJTO ZÁRUKY

Táto záruka sa vzťahuje na výrobky osobne používané v domácnosti a nie na výrobky použité komerčné účely alebo prenájom. Spotrebné diely, ako filtre, remene a stieracie násady, musí používateľ z času na čas vymeniť alebo opraviť a tieto nie sú pokryté touto Zárukou.

Táto Záruka sa nevzťahuje na poruchy vznikajúce z primeraného použitia a opotrebovania. Poškodenia a poruchy spôsobené

používateľom alebo akoukoľvek tretou stranou nie sú kryté touto Zárukou bez ohľadu na to, či vznikli v dôsledku nehody, nedbanlivosti, zneužitia, nedbalosti alebo akéhokoľvek iného použitia v rozpore s Používateľskou príručkou.

Akákoľvek neautorizovaná oprava (alebo pokus o opravu) môže mať za následok zrušenie platnosti tejto Záruky bez ohľadu na to, či oprava alebo pokus o opravu spôsobili poškodenie spotrebiteľa.

Odstánenie výrobného štítku z prístroja alebo jeho porušenie spôsobí zánik tejto záruky.

AK NIE JE USTANOVENÉ INAK, SPOLOČNOSŤ BISSELL A JEJ DISTRIBÚTORI NEZODPOVEDAJÚ ZA AKUJKOĽKVEK STRATU ALEBO ŠKODU, KTORÁ NIE JE PREDVÍDATEĽNÁ, ANI ZA NÁHODNÉ A NÁSLEDNÉ ŠKODY AKÉHOKOĽKVEK TYPU SPOJENÉ S POUŽITÍM TOHTO VÝROBKU VRÁTANE, OKREM INÉHO, USŤEHO ZISKU, STRATY OBCHODU, PRERUŠENIA PODNIKANIA, STRATY PRÍLEŽITOSTI, TIESNE, NEPRÍJEMNOSTÍ ALEBO SKLAMANIA. AK NIE JE USTANOVENÉ INAK, ZODPOVEDNOSŤ SPOLOČNOSTI BISSELL NEPREKROČÍ KÚPNÚ CENU VÝROBKU.

SPOLOČNOSŤ BISSELL ŽIADNYM SPÔSOBOM NEVYLÚČIJE ANI NEOBMDZUJE SVOJU ZODPOVEDNOSŤ ZA: A) USMRŤENIE ALEBO ZRANENIE OSÔB SPÔSOBENÉ NAŠOU NEDBANLIVOSŤOU ALEBO NEDBANLIVOSŤOU NAŠICH ZAMESTNANCOV, ZÁSTUPCOV ALEBO DODÁVATEĽOV, B) PODVOJ ALEBO NEPRÁVDIVÉ VYHLÁSENIE, C) AKUJKOĽKVEK INÚ VEC, KTORÚ NA ZÁKLADE ZÁKONA NEMOŽNO VYLÚČIŤ ALEBO OBMEDZIŤ.

## Starostlivosť o zákazníkov

**AK JE POTREBNÝ SERVIS VÁŠHO VÝROBKU BISSELL alebo ak chcete uplatniť našu obmedzenú záruku, kontaktujte nás nasledujúcimi spôsobmi:**

**Webová stránka:**  
[www.BISSELL.com](http://www.BISSELL.com)

**E-mail:**  
[Customers.Bitco@bissell.com](mailto:Customers.Bitco@bissell.com)

**Adresa na korešpondenciu:**  
BISSELL International Trading Company B.V.  
Stadhouderskade 55  
1072 AB Amsterdam  
Holandsko

## Navštívte webovú stránku BISSELL: [www.BISSELL.com](http://www.BISSELL.com)

Keď kontaktujete spoločnosť BISSELL, pripravte si číslo modelu čističa.

Prosím, poznačte si číslo modelu: \_\_\_\_\_ Prosím, poznačte si dátum kúpy: \_\_\_\_\_

**POZNÁMKA: Uschovejte si pôvodný doklad o kúpe. V prípade uplatnenia Záruky slúži ako doklad o dátume kúpy. Podrobnejšie informácie nájdete v Záruke.**



©2016 BISSELL Homecare, Inc  
Grand Rapids, Michigan  
Všetky práva vyhradené. Vytlačené v Číne  
Číslo dielu 160-9926 12/16 Rev.C  
Navštívte našu webovú stránku: [www.BISSELL.com](http://www.BISSELL.com)





VAC & STEAM™

1977N

# VIKTIGA SÄKERHETSANVISNINGAR

## LÄS ALLA ANVISNINGAR INNAN DU ANVÄNDER APPARATEN.

När du använder en elektrisk apparat ska du vidta grundläggande försiktighetsåtgärder, bland annat följande:

### VARNING

**MINSKA RISKEN FÖR BRAND, ELSTÖTAR ELLER SKADOR GENOM ATT GÖRA FÖLJANDE:**

- » Denna apparat kan användas av barn från 8 års ålder och av personer med nedsatt fysisk, sensorisk eller mental kapacitet eller brist på erfarenhet och kunskap om de har fått handledning eller anvisningar om hur apparaten används på ett säkert sätt och förstår de risker som är involverade. Rengöring och användarunderhåll ska inte utföras av barn utan handledning.
- » Håll barn under uppsikt så att de inte leker med apparaten.
- » Om nätsladden skadas måste den bytas ut av tillverkaren, dennes serviceombud eller en person med liknande kvalifikationer för att undvika faror.
- » Håll hår, lösa kläder, fingrar och alla kroppsdelar borta från öppningar och apparatens rörliga delar och dess tillbehör.
- » Lämna inte apparaten oövervakad när den är kopplad till ett eluttag.
- » Dra alltid ur kontakten från uttaget när apparaten inte används och innan underhåll.
- » Apparaten får inte användas som en leksak.
- » Apparaten får endast användas enligt beskrivning i användarhandboken.
- » Endast tillbehör som rekommenderas av tillverkaren får användas.
- » Får inte användas om sladden eller kontakten är skadad.
- » Doppa inte ner apparaten i vatten eller annan vätska.
- » Om apparaten inte fungerar som den ska, har tappats, skadats, lämnats utomhus eller tappats i vatten ska du inte försöka använda den. Lämna istället in den till ett servicecenter.
- » Dra eller bär inte apparaten genom att hålla den i sladden, använd inte sladden som ett handtag, stäng inte dörren på sladden och dra inte sladden runt vassa kanter eller hörn.
- » Kör inte apparaten över sladden.
- » Håll sladden borta från varma ytor.
- » Koppla inte ur apparaten genom att dra i sladden.
- » Koppla ur apparaten genom att greppa kontakten, inte sladden.

- » Hantera inte kontakten eller apparaten med våta händer.
- » Stoppa inte in föremål i öppningarna.
- » Använd inte apparaten om någon öppning är blockerad. Håll öppningarna fria från damm, ludd, hår och annat som kan minska luftflödet.
- » Stäng av alla reglage innan du drar ur sladden.
- » Var extra försiktig när du rengör trappor.
- » Använd inte apparaten för att dammsuga upp lättantändliga eller brännbara vätskor, såsom bensin, och använd den inte i områden där sådana vätskor kan finnas.
- » Dammsug inte upp giftigt material (klorinblekmedel, ammoniak, avloppsrensare osv.).
- » Använd inte apparaten i stängda utrymmen fyllda med ångor från oljebaserad färg, lösningsmedel, vissa malmmedel, lättantändligt damm eller andra explosiva eller giftiga ångor.
- » Dammsug inte upp hårda eller vassa föremål såsom glas, spik, skruvar och mynt.
- » Använd endast apparaten på torra ytor inomhus.
- » Håll apparaten på en jämn yta.
- » Dammsug inte upp föremål som brinner eller ryker, t.ex. cigaretter, tändstickor eller het aska.
- » Använd inte utan monterad dammpåse och/eller filter.
- » Apparaten får inte användas utomhus eller på våta ytor
- » Apparaten är försedd med dubbel isolering. Använd endast identiska reservdelar.
- » Låt inte maskinen stå påslagen på samma ställe utan att handtaget är i vertikalt läge.
- » Apparaten får inte användas om den har tappats, om det finns synliga skador eller om den läcker.
- » Förvara apparaten utom räckhåll för barn när den är igång eller svalnar.
- » Fötytorna kan bli varma vid användning.
- » Rikta inte ångan mot människor, djur eller utrustning som innehåller elektriska komponenter.
- » Använd inte ångan på läder, vaxpolerade möbler eller golv, syntettyger, sammet eller annat material som är känsligt mot ånga.

### VARNING

**ANSLUT ALLTID APPARATEN TILL ETT JORDAT UTTAG.**

### VARNING

**RIKTA INTE VÄTSKA ELLER ÅNGA MOT UTRUSTNING SOM INNEHÅLLER ELEKTRISKA KOMPONENTER.**

### VARNING

**YTAN KAN BLI VARM. UNDVIK KONTAKT.**



**DEN HÅR SYMBOLEN BETYDER VARNING! SKÅLLNINGSRISK**

## SPARA DESSA ANVISNINGAR

**FÅR ENDAST ANVÄNDAS MED NÄTAGGREGAT PÅ 220-240 VOLT, 50-60 HZ.**

Denna modell är endast avsedd att användas för hushåll.

# Tack för att du har köpt en golvrengörare från BISSELL

Vi är glada över att du har köpt en golvrengörare från BISSELL. Vi har använt all vår kunskap om golvvård i designen och utformningen av det här kompletta, högteknologiska rengöringssystemet.

Din golvrengörare från BISSELL är väl konstruerad och har en begränsad garanti på två år. Vi tillhandahåller även en kunnig, hängiven kundtjänst avdelning och om du någon gång får problem med apparaten får du snabb och vänlig hjälp.

Min gammelfarfar uppfann "golvsoparen" 1876. Idag är BISSELL världsledande när det gäller design, tillverkning och service av högkvalitativa hemvårdsprodukter som din golvrengörare från BISSELL.

Än en gång, tack från alla oss på BISSELL.

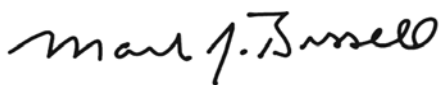

Mark J. Bissell  
Ordförande och vd

Säkerhetsanvisningar . . . . .	178
Produktöversikt . . . . .	180
Montering . . . . .	181
Drift . . . . .	182-183
Underhåll och skötsel . . . . .	184-186
Garanti . . . . .	187
Kundtjänst . . . . .	187

# Produktöversikt

- 1 Ångutlösare
- 2 Easy Touch Digital Controls –  
Låg/hög ångeffekt och dammsugare  
på/av
- 3 Sladdhållare
- 4 Handtag
- 5 Vattenkopp
- 6 Strömssladd (7,62 m)
- 7 Vattenbehållare med öppning  
som är enkel att fylla på
- 8 Dammsugarfilter
- 9 Drop-IT-system
- 10 Nedre smutsbehållare
- 11 Moppdukar i mikrofiber
- 12 Quick Release Pad Tray
- 13 Vattenfilter
- 14 Doftskiva
- 15 Dammsugarmunstycke



11



13



14



## **VARNING**

Plast kan vara farligt. Undvik kvävningrisk genom att hålla plast utom räckhåll för barn.

## **VARNING**

Koppla inte in din golvrengörare förrän du är bekant med anvisningar och användningsförfarande.

## **VARNING**

Minska risken för elstötar genom att slå AV strömmen och dra ut sladden ur eluttaget innan du utför underhåll.

# Montering

Din golvrengörare är enkel att montera, inga verktyg behövs.

## Montera din Vac & Steam™

För in basenheten i mopphuvudet tills du hör ett klick. För in handtaget i basenheten tills du hör ett klick.



## Specialfunktioner

### Easy Touch Digital Controls

Fingerkontrollerna finns på framsidan av handtaget. Följande inställningar finns:

**(HI) – Hög ånginställning** används för tåliga golv eller kladdiga ytor. Tryck en gång för att sätta på ångan. Tryck igen för att stänga av ångan. Kan användas samtidigt med dammsugningsfunktionen eller separat som en ångmopp.

**(LO) – Låg ånginställning** används för känsliga golv och lätt vardagsrengöring. Tryck en gång för att sätta på ångan. Tryck igen för att stänga av ångan. Kan användas samtidigt med dammsugningsfunktionen eller separat som en ångmopp.

**OBS! Du måste först välja en ånginställning och sedan hålla ned avtryckaren för att det ska komma ånga.**

**(VAC) – Dammsugare** På/av-knapp. Kan användas tillsammans med ångfunktionen eller separat som en dammsugare.

**OBS! Ånginställningarna kan antingen användas fristående eller tillsammans med dammsugarinställningen.**

### Moppdukar i mikrofiber

Återanvändbara moppdukar i mikrofiber kan tvättas i maskin och passar till praktiskt taget all hårda golvytor. Den vita mikrofiberduken passar bäst för vardaglig användning på känsliga golv såsom parkett och laminat. Den gråvita moppen kan användas för rengöring av mycket smutsiga golv och ytor.

## ⚠ VARNING

Koppla inte in din golvrengörare förrän du är bekant med anvisningar och användningsförfarande.

## ⚠ VARNING

Var mycket försiktig när du använder Vac & Steam™ på hårda trägolv. Förlängd användning av ånga på ett och samma område ökar risken för att trägolvs ytbehandling tar skada. Testa ångmoppen på en begränsad yta innan du använder moppen på en större yta. Ångmoppen släpper ifrån sig het ånga, så flytta hela tiden runt apparaten när du trycker in avtryckaren. Du behöver inte ha avtryckaren nedtryckt hela tiden. Regelbunden användning och direkt solljus sliter på trägolvs ytbehandling och gör det mer mottagligt för ångskador. Dubbelkolla med en expert på golvbehandling innan du använder ångmoppen.

## ⚠ VARNING

Apparaten suger inte upp stora föremål såsom kriter, kulor osv.

## TIPS!

» Använd inte din golvrengörare på ånginställningen utan att det finns vatten i vattenbehållaren. Du kan höra ett knackande ljud när det inte finns något vatten.

## ⚠ VARNING

Se till att stänga av dammsugarläget om du stöter på vätska på golvet.

## Innan användning

Moppdukarna är eventuellt redan monterade på enhetsfotens moppduksbricka vid leverans. Om de inte är det följer du steg 1 nedan.

### För moppdukar i mikrofiber följer du dessa steg:

- Trä på moppduken.
  - Trampa på utlösningmekanismen till moppduksbrickan och lyft bort enheten från brickan.
  - Vissa enheter kan levereras med doftskivor. Lägg doftskivorna i nätfickan på moppduken. Använd hela disken för en fräsch doft eller halva disken för en lättare doft.
  - Trä moppduken runt nederdelen av brickan och se till att du har den grå sömmen på utsidan och Quick Release-fliken på insidan.
  - Ställ ned moppduksbrickan på golvet och sätt tillbaka basenheten. Du hör ett klickljud när den sitter på plats.
- Fyll på vattenbehållaren.
  - Öppna vattenbehållarens lättfyllda öppning på baksidan av enheten och använd den medföljande vattenkoppen för att fylla vattenbehållaren med vatten. Fyll inte på med för mycket vatten för att undvika att vatten rinner från behållaren. Vattnet ska vara i rumstemperatur för bästa resultat.
  - Stäng öppningen.
  - Vattenbehållaren rymmer 384 ml och räcker i cirka 15 minuter beroende på hur mycket ånga som används.
- Dra och vrid Quick Release-sladdlindaren medurs för att få loss strömsladden helt och sätt i den i ett uttag enligt de viktiga säkerhetsanvisningarna på sidan 178.

**OBS! När du använder Vac & Steam™ för första gången eller första gången efter att behållaren har fyllts på, kan pumpen avge ett knackande ljud. Det här är normalt och kan hålla på i upp till 30 sekunder.**

# Tips!

» Användning av destillerat vatten rekommenderas för att ge apparaten en längre livstid.

## Moppduk i mikrofiber

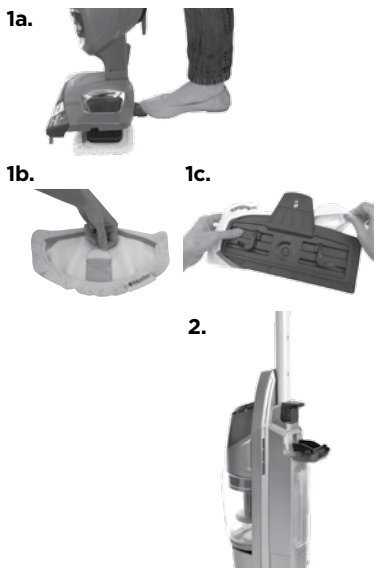

### ⚠ VARNING

Använd inte apparaten med fuktiga eller våta filter eller utan samtliga filter monterade.

### ⚠ VARNING

De färgade plattorna på mopphuvudet kan bli varma när ångmoppen används. Rör inte dessa när de är varma.

### ⚠ VARNING

Tillsätt aldrig avkalknings-, alkohol- eller rengöringsprodukter i ångrengöraren, eftersom detta kan skada den eller leda till att den inte är säker att användas.

## Använda din golvrengörare Dammsugare och ångmopp

Golvrengöraren kan användas som kombinerad dammsugare och mopp eller så kan de användas var för sig. Rensa golvet från damm och skräp med den kraftfulla dammsugaren när du använder ångmoppen för att uppnå bästa resultat och för att spara tid.

Din golvrengörare har utformats för att rengöra hårda golv, t.ex. klinkers, vinyl, marmor, sten och förseglade trägolv. Användning på vaxade eller vissa ovaxade golv kan leda till minskad glans. Golvrengöraren ska inte användas på trägolv som inte är förseglade. Bäst resultat får du om du testar moppen på ett mindre synligt område och kontrollerar underhållsanvisningarna från din golv tillverkare.

**1.** Fyll apparaten med vatten och anslut den till uttaget. Vänta sedan 30 sekunder tills den har värmts upp. Välj vilken ångnivå du vill använda när du rengör golvet:

**HI** (för hållbara golv eller kladdiga ytor) eller **LO** (för känsliga golv eller vardagsrengöring).

**2.** Tryck på ångutlösaren på undersidan av handtaget för att släppa ut ånga.

**3.** Tryck ned **VAC**-knappen för att slå på den cykloniska dammsugaren.

**4.** Börja rengöra genom att långsamt flytta enheten över golvytan medan du trycker på ångutlösaren på undersidan av handtaget. Det är normalt att golvet blir fuktigt när du använder ångläget.

**5.** När golvrengöraren inte längre släpper ut ånga stänger du av enheten (både ångmoppen och dammsugaren) och drar ut kontakten. Öppna den lättfyllda vattenbehållaren och använd vattenkoppen för att fylla på mer vatten. Vattnet ska vara i rumstemperatur för bästa resultat. Stäng sedan öppningen till vattenbehållaren, slå på apparaten och fortsätt rengöringen.

**OBS! För att rengöra en golvyta använder du moppdukarna i mikrofiber och för sakta ångmoppen fram och tillbaka med jämna rörelser och kontinuerlig ånga över ytan minst tre gånger. För bästa resultat lossar du moppdukarna och rengör dem efter användning.**

## **VARNING**

Minska risken för elstötar genom att slå AV strömmen och dra ut sladden ur eluttaget innan du utför underhåll eller felsöker.

**1.**



**2.**



# Underhåll och skötsel

## Ta bort moppdukar

1. Dra ut kontakten till rengöraren.
2. Trampa på utlösningmekanismen till moppduksbrickan och lyft bort enheten från brickan.
3. Ta försiktigt bort moppduken från moppduksbrickan med hjälp av Quick Release-fliken. Moppduken och brickan kan vara varm.
4. Ställ ned moppduksbrickan på golvet och sätt tillbaka basenheten. Du hör ett klickljud när den sitter på plats.
5. Moppduken i mikrofiber kan maskintvättas i varmt vatten. Använd bara flytande tvättmedel. Använd inte mjukmedel eller blekmedel. Lufttorka för bästa resultat.

## ⚠ VARNING

Minska risken för elstötar genom att slå AV strömmen och dra ut sladden ur eluttaget innan du utför underhåll eller felsöker.

## VARNING

Stående förvaring av moppen med våt moppduk kan leda till vita märken på golvet. Ta bort vita märken med vinäger.



## Töm smutsbehållaren

Smutsbehållaren behöver tömmas när "Full"-markeringen på sidan av tanken har nåtts.

1. Dra ut kontakten till rengöraren.
2. Ta bort den lättömda smutsbehållaren från enheten genom att föra spärrknappen på enhetens framsida åt vänster.
3. Smutsbehållaren har ett inbyggt Drop-IT-system för enkel tömning av skräp.

a. Hitta färgstängan som sitter fast på toppen av smutsbehållaren i mitten av dammsugarfiltret

b. Dra upp stängan och lås fast den genom att vrida den medurs

c. Tryck nedåt på spaken för att få ut skräp som har fastnat

d. När du är färdig vrider du färgstängan moturs och trycker ned den till ursprungsläget

4. Montera tillbaka den lättömda smutsbehållaren på dammsugarens basenhet och tryck låsknappen åt höger tills den är i mitten på enhetens framsida.

**OBS! Smutsbehållaren kan tvättas i varmt vatten med ett mildt rengöringsmedel. Se till att den är helt torr innan du sätter tillbaka den.**





# Underhåll och skötsel

## Rengöra eller byta dammsugarfiltret

Hemligheten bakom maximal prestanda är ett rent filter. Dammsugaren fungerar som bäst om du rengör filtret efter varje användningstillfälle.

### **VARNING**

Minska risken för elstötar genom att slå av maskinen och dra ut sladden ur eluttaget innan du utför underhåll eller felsöker.

### Så här gör du rent filtret:

1. Slå av strömmen och dra ut sladden till enheten.
2. Avlägsna smutsbehållaren från enheten enligt anvisningarna ovan.
3. Ta bort filtret och knacka ordentligt på insidan av smutsbehållaren för att avlägsna synligt smuts.
4. Sätt tillbaka filtret i smutsbehållaren och sätt tillbaka behållaren på enhetens bas. Skjut spaken åt höger för att låsa.

### **OBS!**

Efter omfattande användning kan du rengöra filtret genom att varsamt tvätta det för hand.

2.



## Överhettningsskydd

Din dammsugare har ett internt överhettningsskydd som skyddar den mot överhettning. När överhettningsskyddet aktiveras stängs dammsugarmotorn av. Om detta inträffar:

1. Stäng AV maskinen och dra ut sladden.
2. Töm smutsbehållaren och kontrollera om smuts har samlats i filtren och luftkanalerna.
3. Överhettningsskyddet återställs automatiskt efter cirka 2 timmar. Gå till vår webbplats om överhettningsskyddet inte återställs.

## Byta ut vattenfiltret

Vi rekommenderar att du bara fyller på din enhet med destillerat vatten. Kontrollera ditt vattenfilter regelbundet. När de gröna kornen blir blå är det dags att byta vattenfilter.

Om filtret inte byts ut i tid kan kalkavlagringar samlas på värmaren vilket leder till skador eller försämrad prestanda.

### Så här byter du filter:

1. Dra ut filtret ur enheten genom att använda greppen på filtrets sida.
2. Skjut in filtret ordentligt i maskinen så att det sluter tätt.

### **VARNING**

Minska risken för elstötar genom att slå AV strömmen och dra ut sladden ur eluttaget innan du utför underhåll eller felsöker.

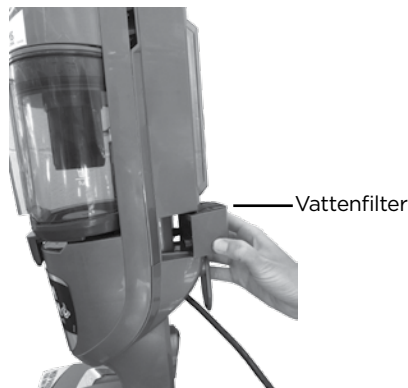

# Underhåll och skötsel

## Rengöra slangen

1. Ta tag i den nedre änden av slangen och dra bort den nedre delen från enheten.
2. Dela slangen i två.
3. Tvätta slangen och låt den torka.
4. Rikta in den övre delen av slangen med spåren på enhetens slangöppning.
5. Vrid slangen nedåt för att sätta i den nedre delen av slangen i enheten.
6. Se till att slangen sitter fast ordentligt i enheten.

## VARNING

Minska risken för elstötar genom att slå AV strömmen och dra ut sladden ur eluttaget innan du utför underhåll eller felsöker.

1.



3.



5.

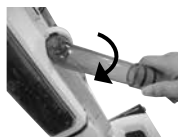

6.



## Rengöra enhetens fot

1. Så här gör du rent foten och borstarna: tryck på lossningsknappen på baksidan av svängleden och dra i foten för att frigöra den från apparaten.
2. Tvätta undersidan av foten och borstarna med kallt vatten.
3. Titta efter eventuella igensättningar i ångmunstycket. Rengör genom att spola vatten över ångmunstycket.

**OBS! Se till att foten och borstarna har torkat innan du sätter tillbaka foten på apparaten.**

4. Så här sätter du tillbaka foten på apparaten: placera foten på golvet, tryck ned utrustningen i foten och lyssna efter klick-ljudet som hörs när foten sitter på plats.

2.



# Konsumentgaranti

Den här garantin gäller endast utanför USA och Kanada. Den tillhandahålls av BISSELL International Trading Company BV ("BISSELL").

Denna garanti tillhandahålls av BISSELL. Den ger dig specifika rättigheter. Den erbjuds som en ytterligare förmån till dina rättigheter enligt lag. Du har även andra rättigheter enligt lag, vilka kan variera från land till land. Du kan ta reda på mer om dina rättigheter och gottgörelser enligt lag genom att kontakta din lokala tjänst för konsumentrådgivning. Ingenting i denna garanti ersätter eller förminskar dina lokala rättigheter och gottgörelser. Om du behöver vidare anvisningar gällande denna garanti eller om du har frågor om vad den täcker kan du kontakta BISSELLS kundtjänst eller din lokala distributör.

Denna garanti ges till den ursprungliga köparen av produkten som ny och kan inte överföras. Du måste kunna visa upp bevis för inköpsdatumet för att göra anspråk enligt denna garanti.

## Begränsad tvåårsgaranti från inköpsdatumet av ursprungliga köparen

Om inget annat följer av de \*UNDANTAG OCH UTESLUTNINGAR som beskrivs nedan ska BISSELL utan kostnad reparera eller ersätta (med nya eller ombyggda komponenter eller produkter), enligt BISSELLS val, eventuella skadade eller bristfälliga delar eller produkter.

BISSELL rekommenderar att köparen behåller originalförpackningen och bevis för inköpsdatum under hela garantiperioden ifall behovet skulle uppstå inom den period då garantin kan åkallas. Att behålla förpackningen underlättar vid eventuell ompaketering och transport men är inte ett villkor för garantin.

Om din produkt ersätts av BISSELL i enlighet med denna garanti gäller denna garanti för den nya varan under återstoden av garantiperioden (beräknat från datumet för det ursprungliga köpet). Perioden för denna garanti kan inte förlängas oavsett om din produkt repareras eller ersätts.

### \*UNDANTAG OCH UTESLUTNINGAR FRÅN VILLKOREN FÖR GARANTIN

Denna garanti gäller för produkter som används för privat bruk i hushållet och inte för kommersiell verksamhet eller uthyrning. Förbrukningskomponenter såsom filter, remmar och skurtrasor, som måste bytas ut eller servas av användaren emellanåt, täcks inte av denna garanti.

Denna garanti gäller inte för skador som beror på rimligt slitage. Skador eller brister som orsakats av användaren eller en tredje part, oavsett om det är resultatet av en olycka, försummelse, felanvändning, vanskötsel eller annan användning som inte sker i enlighet med användarhandboken, täcks inte av denna garanti.

En icke godkänd reparation (eller försök till reparation) kan annullera denna garanti oavsett om skadan beror på den reparationen/det försöket eller inte.

Att ta bort eller manipulera produktmärkningen eller att göra den oläslig leder till att denna garanti annulleras.

FÖRUTOM DET SOM BESKRIVS NEDAN ÄR BISSELL OCH DESS DISTRIBUTÖRER INTE ANSVARIGA FÖR FÖRLUST ELLER SKADA SOM INTE ÄR FÖRUTSEBAR, ELLER FÖR OAVSIKTLIGA ELLER EFTERFÖLJANDE SKADOR AV NÅGOT SLAG SOM KAN KOPPLAS TILL ANVÄNDNINGEN AV DENNA PRODUKT INKLUSIVE, MEN INTE BEGRÄNSAT TILL, UTEBLIVEN VINST, UTEBLIVET ARBETE, VERKSAMHETSABROT, UTEBLIVNA AFFÄRSMÖJLIGHETER, TRÅNGMÅL, OLÄGENHETER ELLER BESKIVELSE. FÖRUTOM DET SOM BESKRIVS NEDAN ÖVERSKRIDER BISSELLS ANSVAR INTE INKÖPSPRISET FÖR PRODUKTEN.

BISSELL UTESLUTER INTE OCH BEGRÄNSAR INTE PÅ NÅGOT SÄTT SITT ANSVAR I FRÅGA OM (A) DÖDSFALL ELLER PERSONSKADOR SOM ORSAKATS AV VÅR UNDERLÄTENHET ELLER UNDERLÄTENHET HOS NÅGON AV VÅRA ANSTÄLLDA, OMBUD ELLER LEVERANTÖRE; (B) BEDRÅGERI ELLER BEDRÄGLIG FELAKTIG BESKRIVNING; (C) ELLER FÖR NÅGON ANNAN FRÅGA SOM INTE KAN UTESLUTAS ELLER BEGRÄNSAS ENLIGT LAG.

## Kundtjänst

**Om din BISSELL-produkt behöver service eller om du behöver göra anspråk i enlighet med vår begränsade garanti kontaktar du oss enligt följande:**

### Webbplats:

[www.BISSELL.com](http://www.BISSELL.com)

### E-post:

[Customers.Bitco@bissell.com](mailto:Customers.Bitco@bissell.com)

### Postadress:

BISSELL International Trading Company B.V.  
Stadhouderskade 55  
1072 AB Amsterdam  
Nederländerna

## Besök BISSELLS webbplats: [www.BISSELL.com](http://www.BISSELL.com)

Ha modellnumret för apparaten redo när du kontaktar BISSELL.

Ange modellnummer: \_\_\_\_\_ Ange inköpsdatum: \_\_\_\_\_

**OBS! Behåll det ursprungliga kvittot. Där finns bevis för inköpsdatumet ifall ett garantianspråk ska göras. Mer information finns i garantin.**



©2016 BISSELL Homecare, Inc  
Grand Rapids, Michigan  
Med ensamrätt. Tryckt i Kina  
Artikelnummer 160-9926 12/16 Rev.C  
Besök vår webbplats på: [www.BISSELL.com](http://www.BISSELL.com)

