

**Veronica**

Veronica 404

MODEL: Veronica 404

Výrobní číslo:

Jméno a adresa zákazníka:

Datum nákupu:

Razítko:

Datum přijetí do opravy	Druh opravy	Podpis razítko	Datum ukončení opravy

**Veronica**

návod k použití

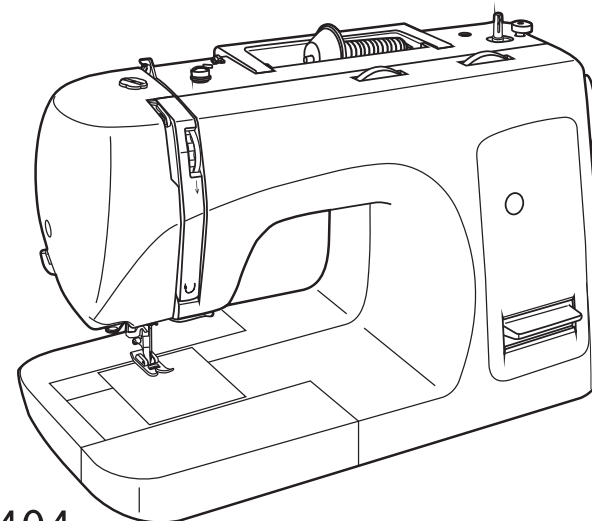

Veronica 404



## ZÁRUČNÍ LIST

### Výrobek je vyroben s maximální precizností a pečlivě zkontrolován.

Podmínky záruky se řídí Občanským zákoníkem (pro fyzické osoby) a Obchodním zákoníkem (pro podnikatele a právnické osoby).

Během záruční doby budou opravou nebo výměnou dílů odstraněny závady prokazatelně vzniklé při výrobě a závady způsobené vadou materiálu vyjma dílů podléhající běžnému opotřebení jako je např. jehla, navlékač, řemen, žárovka apod.

Ostatní nároky a náhrady škod jsou vyloučeny, pokud zákon nestanoví jinak.

**Zákonná dvouletá záruka je prodloužená na dobu 5 let pokud dojde k řádné registraci na stránkách výrobce do 30 dnů od zakoupení stroje.**

Stránky určené k registraci pro získání záruky v délce 5 let:

[www.sici-stroje.cz](http://www.sici-stroje.cz)

Po dobu trvání nadstandardní pětileté záruky výrobce doporučuje provádět alespoň 1 krát ročně běžný placený servis stroje. Jedná se zejména o čištění, kompletní promazání a seřízení.

Pro uplatnění prodloužené záruky je potřeba spolu se záručním listem předložit doklad o prodloužení záruky, který zákazník obdrží na e-mail po úspěšné registraci = prodloužení záruky.

Bez předložení potvrzení o prodloužení záruky není možné prodlouženou záruku uznat.

Záruka zaniká, pokud byly na výrobku provedeny opravy nebo změny zákazníkem či třetí osobou nebo bylo změněno či se cizím zásahem stalo nečitelné výrobní číslo. Poškození výrobku a závady vzniklé nadměrným opotřebením, nesprávnou obsluhou nebo špatnou údržbou jsou ze záruky vyloučeny. Totéž platí, zjistí-li se, že výrobek je užíván jinak než k běžnému používání v domácnosti nebo není-li kupující spotřebitelem (poté se vztahy řídí obchodním zákoníkem, č. 51381991Sb ve znění novel - kupující který není spotřebitel, je podnikatel, který nakupuje výrobky či užívá služby za účelem svého podnikání s těmito výrobky nebo službami; Tento kupující se řídí obchodními podmínkami v rozsahu, které se ho týkají a obchodním zákoníkem.

Nedohodne-li se zákazník s prodávajícím jinak, vyzvedne si zákazník vyřízenou záruční opravu v předem domluvenému termínu bez nutnosti písemné nebo jiné upomínky o dokončení.

Požadavek na provedení záruční opravy uplatňuje zákazník u prodejce, kde byl výrobek zakoupen!

**Tento záruční list je platný pouze ve spojení s pokladním dokladem!**

## DŮLEŽITÉ BEZPEČNOSTNÍ PŘEDPISY

Při používání elektrických přístrojů je třeba dbát těchto zásadních bezpečnostních předpisů:

**Pročtěte si před použitím stroje pokyny v tomto návodu.**

Zásadně by měl být stroj při nepoužívání odpojen od elektrického proudu vytažením zástrčky ze zásuvky.

**NEBEZPEČÍ - k ochraně proti zasažení elektrickým proudem:**

1. Nenechávejte nikdy stroj bez dozoru, pokud je zapojen do elektrické sítě.
2. Po použití a před čištěním stroj odpojte vždy od el. proudu
3. Před výměnou žárovky stroj vždy odpojte od elektrického proudu. Používejte vždy jen žárovky stejného typu.

**VAROVÁNÍ: k ochraně proti popálení, ohni, zásahu elektrickým proudem nebo poranění osob:**

1. Věnujte zvýšenou pozornost, jestliže je stroj používán v blízkosti dětí, stroj není hračka pro děti.
  2. Stroj používejte jen k účelu popsaném v tomto návodu. Používejte jen příslušenství doporučené výrobcem.
  3. Tento stroj nepoužívejte pokud:
    - je poškozená šňůra nebo zástrčka
    - vykazuje poruchu
    - byl poškozen nárazem
    - spadl do vody, apod.
- V případě těchto závad stroj zanechte k nejbližšímu prodejci nebo odpovídajícímu odborníkovi k přezkoušení nebo k opravě.
4. Při použití stroje nezakrývejte větrací mezeru a chraňte ji před prachem, zbytky nití a látky
  5. Prsty nestrkejte k pohyblivým dílům. Speciálně si dávejte pozor v okolí jehly.
  6. Používejte vždy originální šicí desku. Špatná šicí deska může vést ke zlomení jehly.
  7. Nepoužívejte pokřivené jehly
  8. Během šití látku netahejte ani neprostrkujte. To může vést ke zlomení jehly.
  9. Vypněte stroj při činnostech v okolí jehly, např. navlékání nitě, výměna jehly, patky atd.
  10. Při údržbě (mazání stroje, výměna žárovky atd.) odpojte stroj od elektrického proudu.
  11. Nestrkejte žádné předměty do otvorů ve stroji
  12. Nepoužívejte stroj venku
  13. Stroj nepoužívejte tam, kde se používají spreje nebo kyseliny.
  14. K vypnutí šicího stroje přepněte hlavní vypínač a vytáhněte hlavní zástrčku ze zásuvky.
  15. Při vytahování z elektrické sítě táhněte vždy za zástrčku a ne za šňůru.

**BEZPEČNOSTÍ PŘEDPISY UCHOVEJTE!** Tento stroj je určen jen pro domácnost.

## NÁŠ TIP

### seznam příslušenství, které Vám zpříjemní práci

Váš šicí stroj můžete vložit do speciální skříňky



Žádný nepořádek při šití,  
žádné přidavné plasty



Stačí jen odklopit přední  
panel a vše je po ruce..



skříňka je vhodná pro  
všechny typy šicích strojů  
a overlocků zn. Veronica

Vložení stroje do skříňky je jednoduché. Skříňka splní Vaše předpoklady k odstranění složitějších doprovodných úkonů při provozu stroje a umožní maximální využití příslušenství a předností jednotlivých modelů.

**Rozměr skříňky:** 95 x 74 x 52 cm (š x v x h)  
**Barevné provedení:** bílá, světlý dub, tmavý dub

## ORIGINÁLNÍ JEHLY



značkové jehly zn. Veronica pro všechny  
druhy materiálů (standard, jeans, stretch,  
kůže, apod.



speciální dvojehly pro pružné profesionální  
začištění okrajů látky (str. 32)

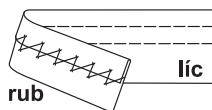

Veškeré informace o příslušenství můžete získat na tel: 315 670 238  
nebo [www.sici-stroje.cz](http://www.sici-stroje.cz)

## ODSTRANĚNÍ ZÁVAD

závada	příčina	odstraňování závady
Vrchní nit se trhá	1. jehla je poškozená 2. napětí je příliš tuhé 3. držák horní nítě není vyklopený 4. nit je příliš silná pro použitou jehlu 5. jehla je nesprávně vložena 6. nit se zamotala na količek cívky 7. nit je špatně zavedena	1. nasadte novou jehlu 2. uvolněte napětí nítě (nižší číslo) 3. vyklopit vzad 4. použijte větší jehlu 5. vložte jehlu znovu (plochou stranou dozadu) 6. sejměte cívku a nit odvíňte 7. zaveďte nit správně
Spodní nit se trhá	1. člunek je nesprávně vložen 2. nit je v člunku nesprávně 3. napětí v člunku je příliš tuhé	1. vložte člunek správně a zatáhněte za nit. Jde-li lehce, je to v pořádku 2. zkontrolujte cívku a člunek a správné vedení nítě 3. změňte napětí spodní nítě podle návodu
Nepravidelné stehy	1. jehla je nesprávně vložena 2. jehla je poškozena 3. je použit špatný typ jehly 4. je použit špatný typ patky 5. držák horní nítě není vyklopený	1. vložte jehlu znovu (plochou stranou dozadu) 2. vyměňte jehlu 3. vyberte jehlu podle látky a nítě 4. zkontrolujte, zda je nasazena správná patka 5. vyklopit vzad
Jehla se láme	1. jehla je poškozená 2. jehla je vložena nesprávně 3. látka je příliš silná/špatná velikost jehly 4. je použita špatná patka	1. vyměňte jehlu 2. vložte jehlu správně 3. vyberte správnou velikost jehly podle látky a nítě 4. použijte správnou patku
Nepravidelný entl nebo stehy	1. nit je ve stroji nesprávně zavedena. 2. nit v člunku je nesprávně zavedena 3. poměr nítě/jehly/látky je nesprávný 4. napětí nítě je nesprávné	1. zaveďte nit správně 2. nit zaveďte správně do člunku 3. velikost jehly musí vyhovovat látce a niti 4. změňte napětí nítě podle návodu
Nepravidelné stehy, nepravidelné podávání	1. je nastavena příliš velká šířka stehu 2. nit je příliš slabá 3. nit je v člunku zavedena špatně 4. látku při šití táhnete 5. držák horní nítě není vyklopený	1. šířku stehu snižte na č. 4 2. použijte nit lepší kvality 3. zaveďte nit znovu do člunku a správně nasadte 4. netáhněte látku, musí být automaticky podávána 5. vyklopit vzad
Švy se stahují nebo vlíní	1. jehla je příliš slabá na látku 2. napětí je příliš tuhé	1. použijte slabší jehlu 2. přezkoušejte napětí nítě
Stroj je hlučný	1. stroj musí být namažán 2. cupanina a zbytky oleje jsou nalepeny na háku a tyčí jehly 3. byl použit horší olej, který stroj zalepi 4. jehla je poškozena	1. namažte stroj podle návodu 2. vyčistěte hák a podavač podle návodu 3. na stroj používejte jen olej pro šicí stroje 4. vyměňte jehlu
Stroj je zablokovaný	1. nit je zaseknutá v pouzdru člunku 2. je zapnutý navijec	1. odstraňte vrchní nit a člunek, rukou otočte ručním kolem, trhavým pohybem dopředu a dozadu odstraňte zbytky látky 2. vypněte navijec

### TIPY

Značná část problémů při šití vzniká použitím nesprávné nebo poškozené jehly, proto doporučujeme jehly značky VERONICA (str. 18).

### ÚPOZORNĚNÍ

Stroj odpojte od elektriny vytažením zástrčky ze zásuvky.  
Případné dotazy zodpovíme na servisním infotelu 315 670 238.



## ÚDRŽBA

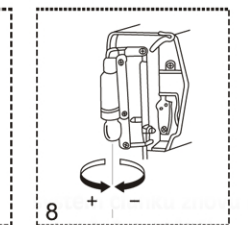
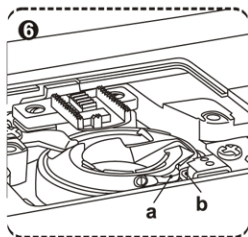
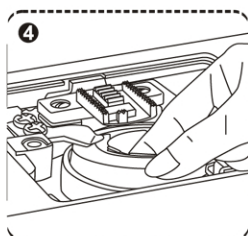
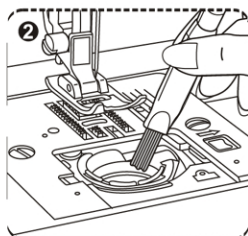
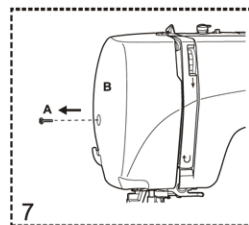
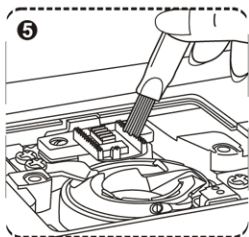
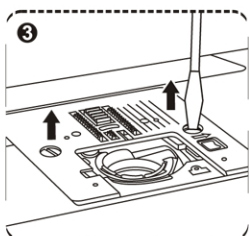
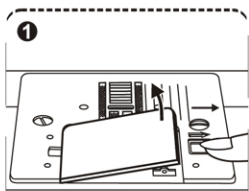

Odstraňte dvířka a cívku (obr.1).

Vyčistěte pouzdro cívky štětečkem (obr.2).

Odšroubujte šrouby stehové desky, desku odstraňte (obr.3).

Vytáhněte pouzdro cívky (obr.4).

Vyčistěte chapač, podávací zoubky a pouzdro cívky štětečkem (obr.5). Když je potřeba, použijte suchý, měkký hadr.

Po vyčištění vraťte pouzdro cívky do chapače tak, aby se výstupek "a" na pouzdře cívky opíral o palec chapače "b" (obr.6).

Uvolněte šroubek (A) v bočním víku stroje a lehkým tlakem dozadu otevřete víko (B).

Odstraňte veškeré nečistoty štětečkem, případně vysavačem. Poté pohyblivé části promažte malým množstvím oleje na šicí stroje (obr. 8).

Poznámka:

Vyčištěnou dráhu chapače promažte olejem na šicí stroje.

Kromě údržby a mazání chapače, je vhodné stroj podle intenzity šití, mazat a čistit v odborném servisu.

Před údržbou vždy stroj odpojte od elektřiny.

## Obsah

Popis stroje.....	2
Příslušenství .....	3
Schránka na příslušenství.....	4
Zapnutí a vypnutí stroje.....	5
Výměna žárovky.....	6
Dvojestupňová výše patky, úprava tlaku patky.....	7
Výměna patky a nasazení vodiče .....	8
Navlečení cívky .....	9
Založení cívky.....	10
Nasazení jehly.....	11
Navlečení horní nitě.....	12
Automatické navlečení jehly.....	13
Napětí vrchní nitě .....	14
Vytažení spodní nitě .....	15
Zpětné šití, ukončení šití, oříznutí nití .....	16
Šití rohů, zasouvání podávacích zoubků .....	17
Tabulka kombinace jehla - nití.....	18
Volba stehu k šití .....	19
Rovné šití a pozice jehly.....	20
Šití entlu.....	21
Overlockový ořez.....	22-24
Šlepý lem.....	25
Overlockový steh .....	26
Přišívání knoflíků.....	27
Automatická knoflíková dírka.....	28
Seřízení rovnováhy knoflíkové dírky.....	29
Přišívání zipu a tkalounu.....	30
Šití s lemovací patkou.....	31
3-krokový entlovací steh .....	32
Trojité stehy .....	33
Elastický steh .....	34
Všívání ozdob .....	35
Voiné látání .....	36
Dekoratívní stehy .....	37
Látání .....	38
Přišívání krajky.....	39
Nášivka .....	40
Šití dvojehlou .....	41
Voiné látání, vyšívání a šití monogramů.....	42
Rovný steh .....	43
Řasení.....	44
Obloukové lemování .....	45
Sešívání látek.....	46
Horní podávání.....	47
Údržba .....	48
Odstraňování závad.....	49

## POPIS STROJE

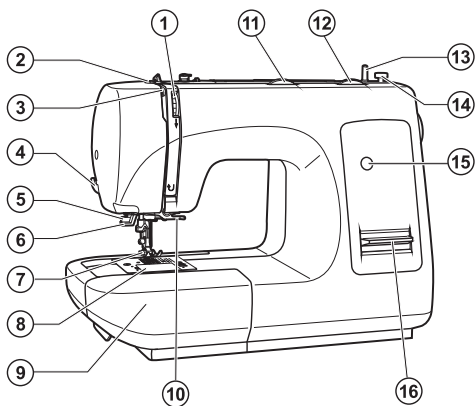

- 1.Regulace horního pnutí
- 2.Regulace tlaku patky
- 3.Páka napětí nitě
- 4.Ořezávač nití
- 5.Páka automatické dírky
- 6.Automatický navlékač
- 7.Patka
- 8.Stehová deska
- 9.Skříňka na příslušenství
- 10.Zabudovaný ořez látky
- 11.Regulace šířky stehu
- 12.Regulace délky stehu
- 13.Navíječ cívek
- 14.Zarážka navíječe
- 15.Okénko výběru stehů
- 16.Zpětné šití

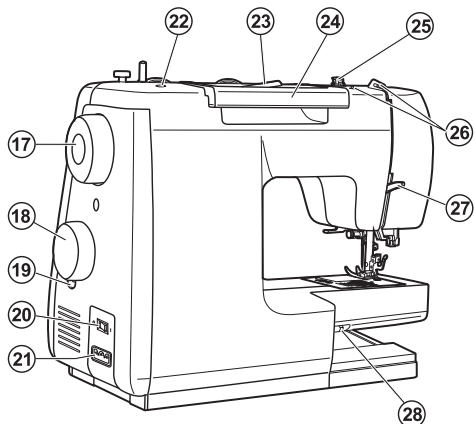

- 17.Ruční kolo
- 18.Kolo výběru stehu
- 19.Seřízení hustoty stehu knoflíkové dírky
- 20.Hlavní vypínač
- 21.Zásuvka stroje
- 22.Otvor pro přídavný nitný kolík
- 23.Nitný kolík
- 24.Rukojeť
- 25.Vodič nitě pro navíjení
- 26.Vodiče nitě
- 27.Páka zdvihu patky
- 28.Páka zasouvání podávacích zoubků

## HORNÍ PODÁVÁNÍ

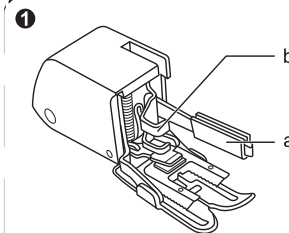

Odstraňte držák patek.

Nasaďte patku horního podávání tak, aby rameno „a“ leželo na šroubu jehly „d“ (obr.2).

Držák „b“ nasadíme na tyč „c“ a přišroubujeme.

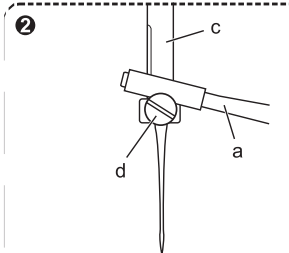

- a. Rameno patky
- b. Držák
- c. Jehlová tyč
- d. Šroub objímky jehly
- e. Patková tyč
- f. Šroub držáku

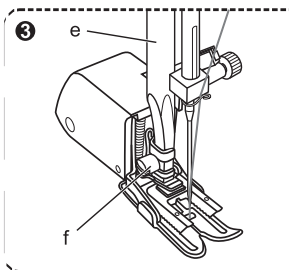

Některé látky se při šití posouvají, jiné se táhnou nebo křabatí. Tomuto problému se dá zabránit patkou horního podávání. Je to výhodné při šití pružné látky nebo materiálu, který má pod patkou špatný skluz.

## SEŠÍVÁNÍ LÁTEK

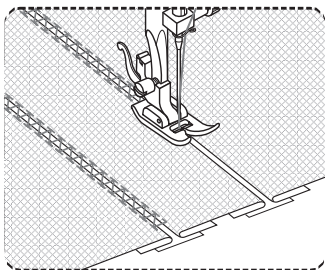
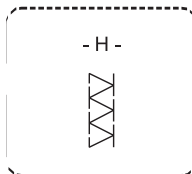
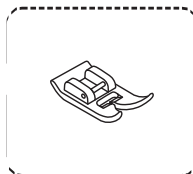
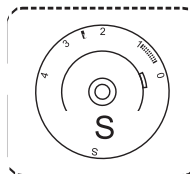
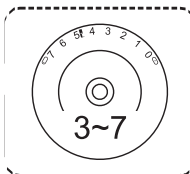

Kolečkem výběru stehu vyberte vzor stehu "H".

Oddělené kusy látky podložíme slabým papírem a s mezerou asi 4 mm přistehujeme.

Oba kusy sešijte k sobě.

Po skončení šití odstraňte papír.

## PŘÍSLUŠENSTVÍ

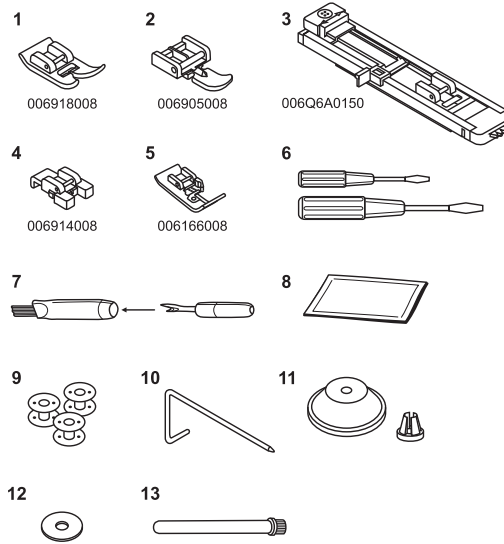

Standardní příslušenství

1. Patka základní
2. Patka zipová
3. Patka na knoflíkové dírky
4. Patka na knoflíky
5. Patka overlocková - ořezová
6. Šroubovák (velký, malý)
7. Štěteček a páráček
8. Jehly (3 ks)
9. Cívka (3 ks)
10. Vodič
11. Krytka cívky (velká, malá)
12. Podložka cívky
13. Přídavný nitný kolík

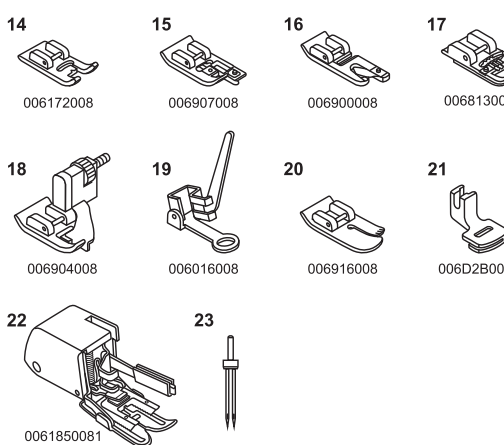

Doplňkové příslušenství / na přání/

14. Patka vyšivací
15. Patka overlocková
16. Patka lemovací
17. Patka na všívání ozdob
18. Patka na slepý lem
19. Patka látací
20. Patka na quilt/rovný steh
21. Patka řasící
22. Vrchní podávání
23. Dvojehla

## SCHRÁNKA NA PŘISLUŠENSTVÍ

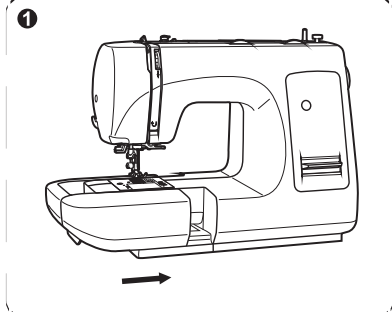

Pokud chcete šít na volném rameni, uchopte schránku na příslušenství a odtáhněte jí v protisměru šipky.

Pro rozšíření šicí plochy schránku zasuňte ve směru šipky (obr.1)

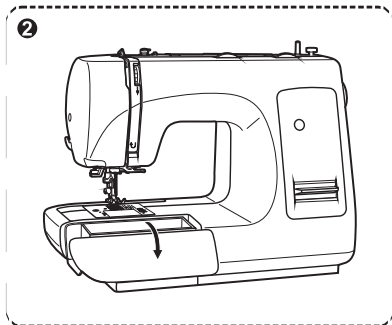

Vnitřek schránky na příslušenství může být využit jako úložný prostor

Otevřete ji tak, že víko zatáhněte ve směru šipky (obr.2)

## OBLOUKOVÉ LEMOVÁNÍ

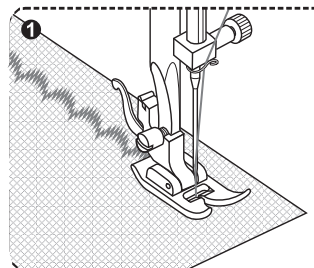
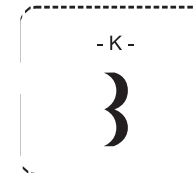
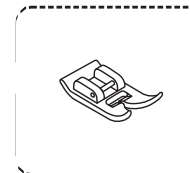
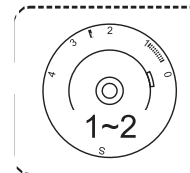
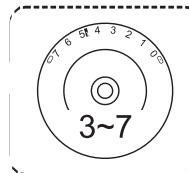

Kolečkem výběru stehu vyberte vzor stehu "K".

Na látku ušijte obloukový lemovací steh (obr.1).

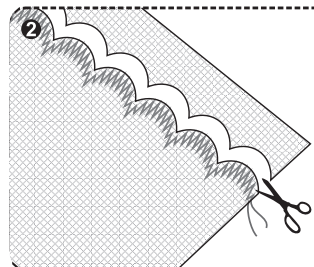

Zbytek látky odstříhnete podél stehu.

Při stříhání nesmí dojít k přestřížení stehu (obr.2).

## ŘASENÍ

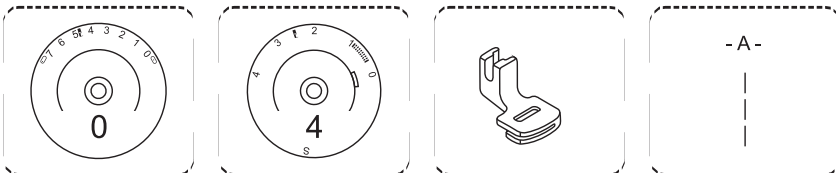

Kolečkem výběru stehu vyberte vzor stehu "A".

Při nasazování řasící patky musíme sundat i držák patky.

Nasadte řasící patku.

Ušijte jednu nebo více řad rovných stehů.

Přidržte spodní nitě a jejich tahem proti zadržené látce látku nařasíte dle potřeby.

Konce švů bezpečně zakončete

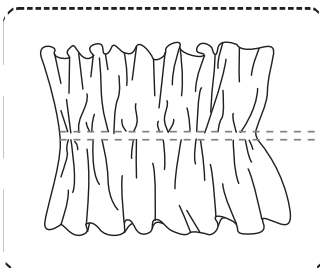

## ZAPNUTÍ A VYPNUTÍ STROJE

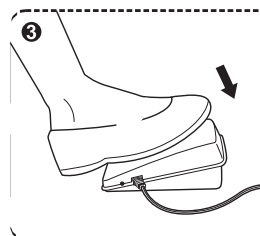
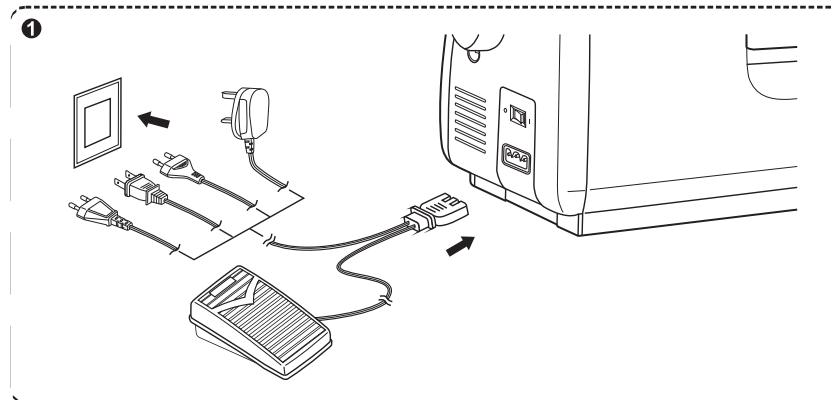

Stroj zapojte k síti (obr.1)

Nejprve zmáčkněte hlavní vypínač do polohy 1.

Nožním ovladačem můžete regulovat rychlost šití

Čím silněji ovladač sešlápnete, tím rychleji stroj šije (obr.3)

### Upozornění:

Ujistěte se, že je stroj vypnut (síťový vypínač je v poloze "0") a vidlici síťové šňůry zasuněte do zásuvky umístěné na pravé straně stroje.

## VÝMĚNA ŽÁROVKY

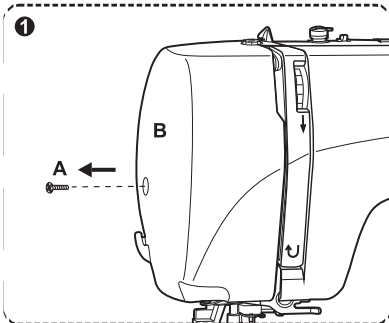

Vytáhněte zástrčku ze zásuvky

Uvolněte šroubek (A) v bočním víku stroje a lehkým tlakem dozadu otevřete víko(B)

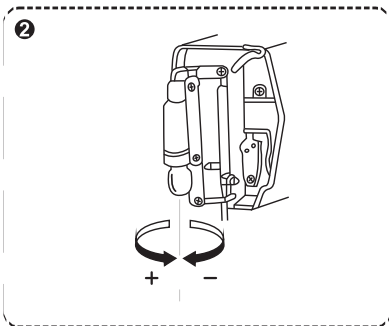

Poškozenou žárovku vytočte a nahradte ji jinou (obr.2)

světlo k šití :  
max.15 W  
objímka E14

## ROVNÝ STEH

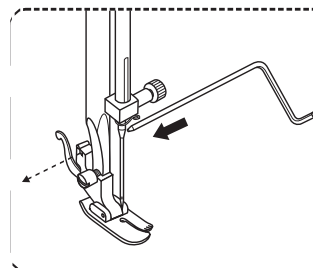
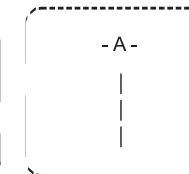
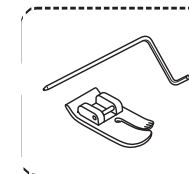
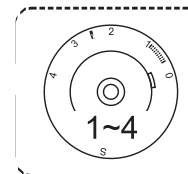
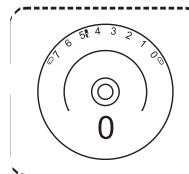

Kolečkem výběru stehu vyberte vzor stehu "A".  
Pro šití rovných stehů používejte patku na rovný steh.

Pro šití rovnoběžných stehů je možno použít vodič, který nasadíme do držáku patky dle obrázku.

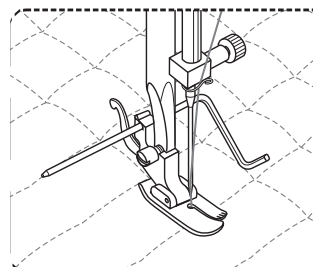

Vzdálenost stehů můžete regulovat dle vaší potřeby.



## VOLNÉ LÁTÁNÍ, VYŠÍVÁNÍ A ŠITÍ MONOGRAMŮ

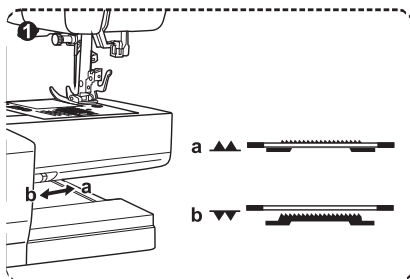
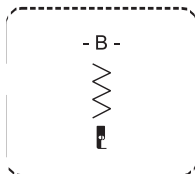
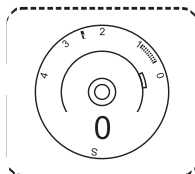
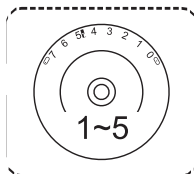

Pro volné šití je nutné odstranit patku i držák patky.  
Podávací zoubky dáme do polohy „b“.

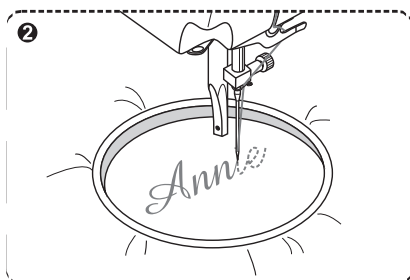

Kolečkem v?běru stehu vyberte vzor stehu "B".  
Šířku stehu zvolte dle vaší potřeby.

Šijte stálou rychlostí.

## DVOJSTUPŇOVÁ VÝŠE ZDVIHU PATKY

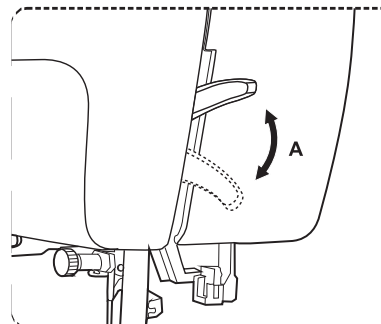

Při vkládání extrémně silné látky lze patku ještě více zvednout ve směru šípky

## ÚPRAVA TLAKU PATKY

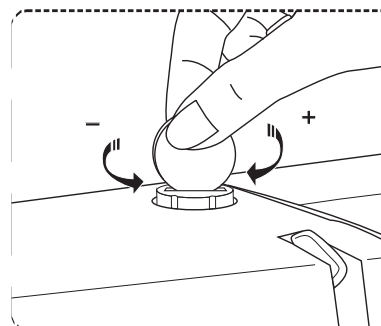

Tlak patky je nastaven standardně z výroby.  
V případě potřeby můžete přizpůsobit tlak patky v šité látce.

Při šití velmi jemné látky uvolněte tlak patky otočením šroubu proti směru hodinových ručiček

Při šití silné látky zvyšte tlak patky otočením šroubu ve směru hodinových ručiček

## VÝMĚNA PATEK

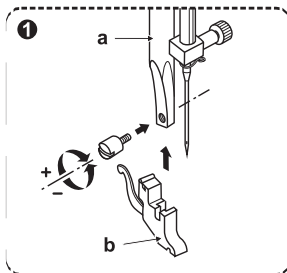

Nasazení držáku patky (obr.1)

- držák (b) nasadíte na tyč (a) a přišroubujete.

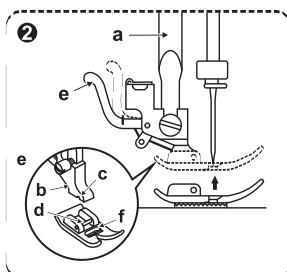

Nasazení patky (obr.2)

- tyč patky (a) ved'te směrem dolů tak, aby zářez (c) byl přesně nad hřídelkou(d)
- páku (e) tlačte lehce dopředu
- tyč patky (a) spouštějte
- patka (f) se zasune

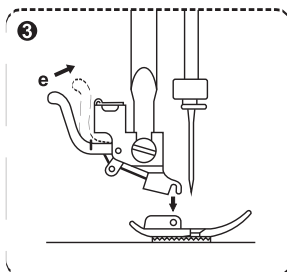

Výměna patky(obr.3)

- patku uveďte do nejvyšší polohy
- páčku(e) tlačte lehce dopředu a patka je uvolněna

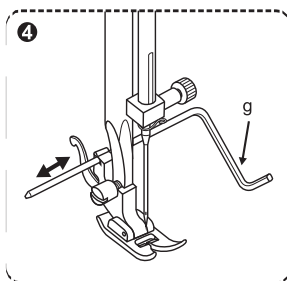

Nasazení vodiče látky (obr.4)

- nasadíte vodič (g)
- posuvný vodič se používá např. na lemy, záhyby a pod.

## POUŽITÍ DVOJJEHLY

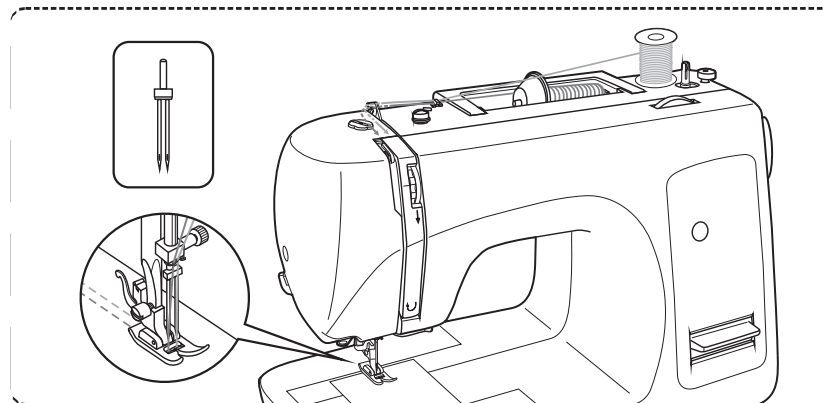
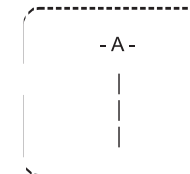
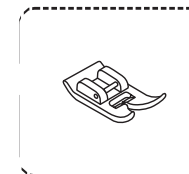
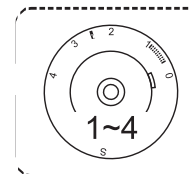
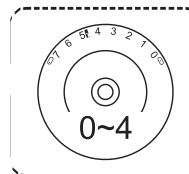

Kolečkem výběru stehu vyberte vzor stehu "A".

Vyměňte jehlu za dvojjehtlu.

Pro šití dvojjehtlou je nutno nasadit přídatný nitní kolík.

Přídatný kolík nasadíme do otvoru ve vrchní části stroje

Nit z přídatného kolíku vedeme stejnou dráhou jako nit z kolíku pevného.

Nitě navlíkejte každou zvlášť.

Můžete používat nitě jedné nebo dvou barev .

### Upozornění:

Při šití dvojjehtlou je maximální šířka stehu na hodnotě 4.

Při šití dvojjehtlou šijte pomalu, abyste si zajistili kvalitu stehu.

## NÁŠIVKA

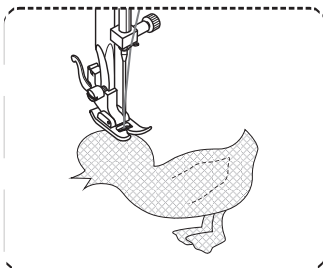
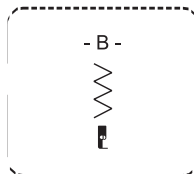
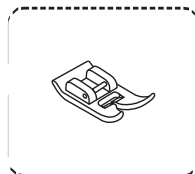
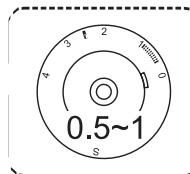
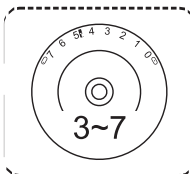

Kolečkem výběru stehu vyberte vzor stehu "B".

Šířku stehu nastavte v rozmezí 0,5 - 1.

Nášivku vystříhneme podložíme tkaninou.

Pomalu šijeme po okraji nášivky.

Přebytečnou látku odstříhneme.  
Nesmí dojít k přestřížení stehu.

Horní a spodní nitě na konci zavážeme .

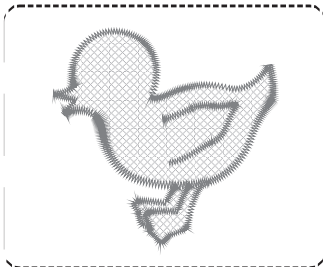

## NAVÍJENÍ CÍVKY

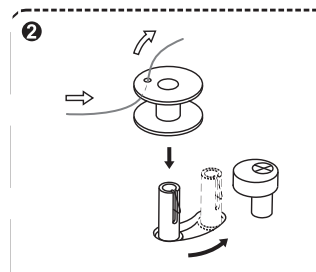
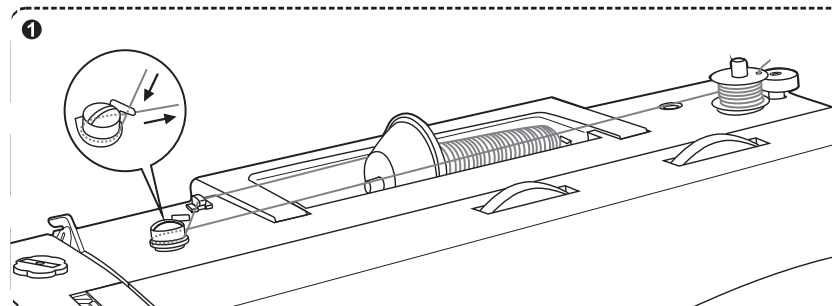

1. Navlečte nit dle obr.1

2. Navlečte nit do cívky, cívku nasad'te na trn navíječe a posuňte doprava ve směru šípky.

Spuštěním pedálu navinete cívku.

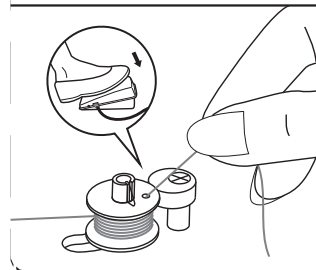

## ZALOŽENÍ CÍVKY

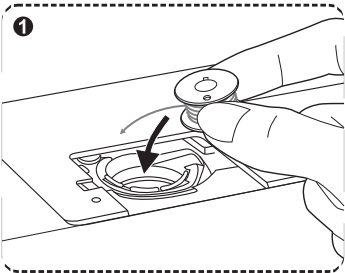

1. Nasadíte cívku do člunku

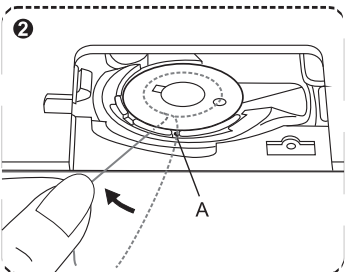

2. Protáhněte nit štěrbinou "A" a táhněte ve směru šipky

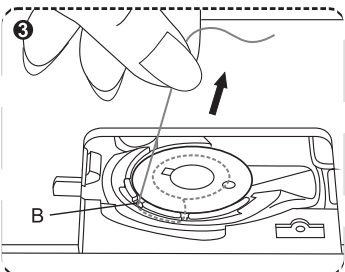

3. Nit natáhněte ve směru hodinových ručiček, až zapadne do mezery "B"

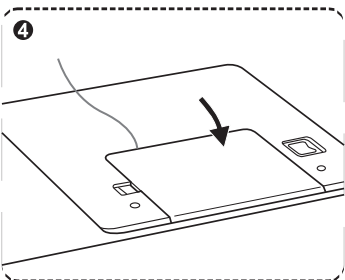

4. Nit vytáhněte do délky 15 cm a potom nasadte kryt "C"

### Upozornění:

Při tahu za nit se cívka musí točit proti směru hodinových ručiček

## PŘÍŠÍVÁNÍ KRAJKY

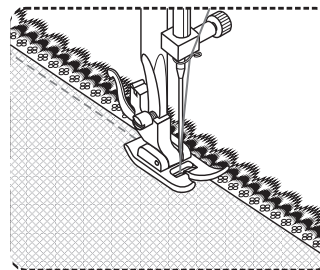
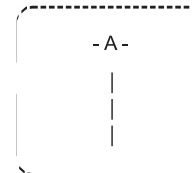
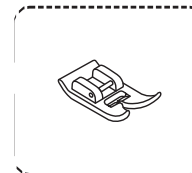
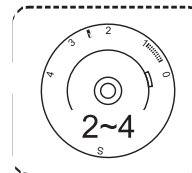
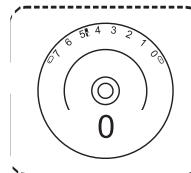

Kolečkem výběru stehu vyberte vzor stehu "A".  
Šířku stehu nastavte na hodnotu „0“.

Krajku založte pod okraj látky a přišíjte.

## LÁTÁNÍ

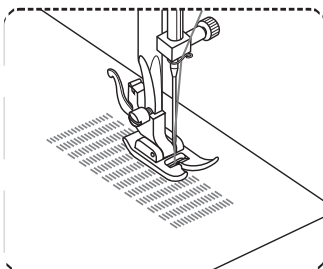
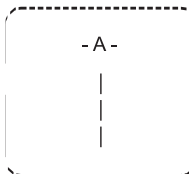
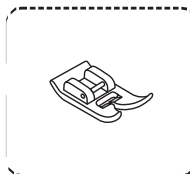
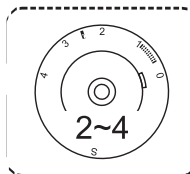
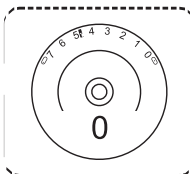

Kolečkem výběru stehu vyberte vzor stehu "A".  
Šířku stehu nastavíme na hodnotu „0“.  
Nasadte základní patku.

Pod patku založte látku s poškozením místem.

Poškozené místo prošijte několikrát vpřed a vzad  
za pomoci zpátečky, nebo otočením látky kolem  
poškozeného místa.

## NASAZENÍ JEHLY (130/705H)

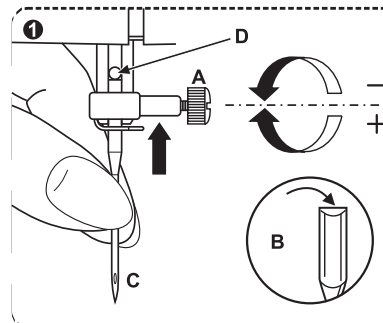

1. Uvolněte šroubek "A" pro připevnění jehly.

2. Novou jehlu držte plochou stranou dozadu  
a zasuňte ji až na doraz do tyče jehly "B".

3. Jehlu šroubkem připevněte (obr.1).

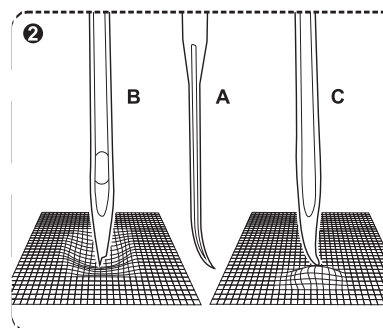

Problémy při šití vznikají,  
když je jehla(obr.2):

- A. křivá
- B. tupá
- C. s háčkem na špičce

## NAVLEČENÍ HORNÍ NITĚ

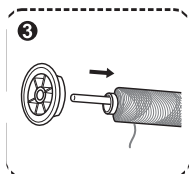
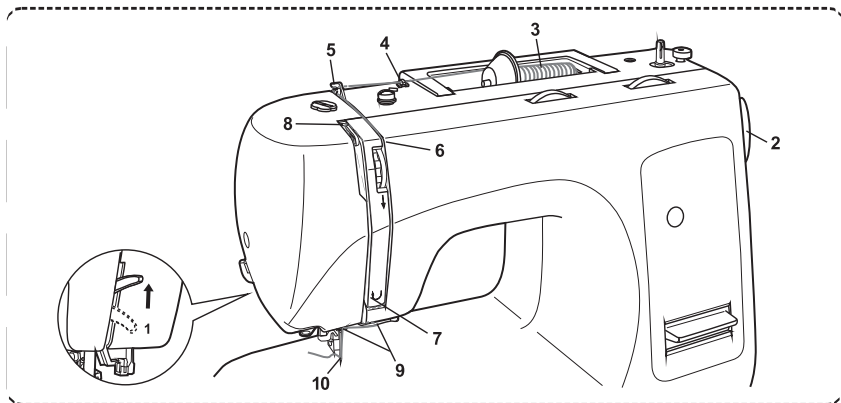

3 Nasadte cívku s nití (3).  
Podle průměru cívky, jí zajistěte větší nebo menší krytkou (obr.3).

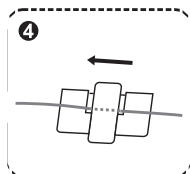

4 Zvedněte páku patky(1).  
Otáčením ručního kola(2) směrem k sobě uveďte nit'ovou páku(8) do nejvyšší polohy.

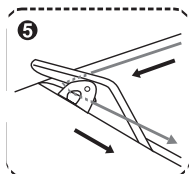

5 Nit ved'te vodičem nitě(obr.4,5),  
potom pravou spárou dolů(obr.6).

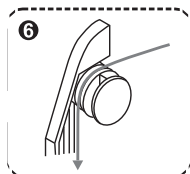

6 Ohněte nit pod vodičem(obr.7) dle obrázku  
a levou spárou ved'te nit nahoru k nit'ové páce(obr.8).

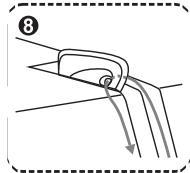
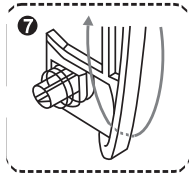

8 Dále ved'te nit vodičem(obr.9) a poté okem jehly(obr.10)  
směrem zepředu dozadu,  
nebo použijte automatický navlékač.

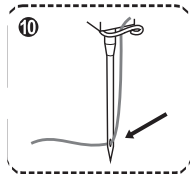
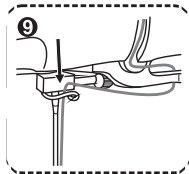

10 Nechejte volný konec nitě za očkem jehly v délce asi 15cm.

## DEKORATIVNÍ STEHY

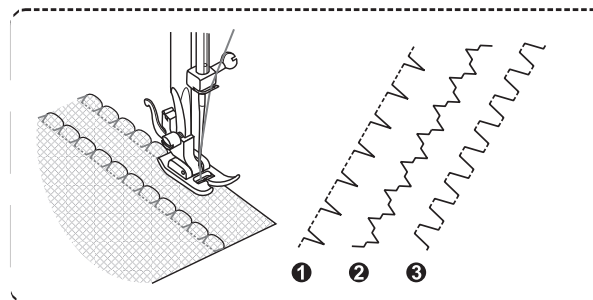
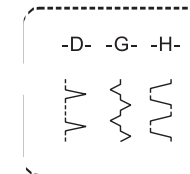
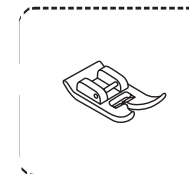
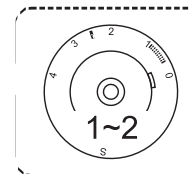
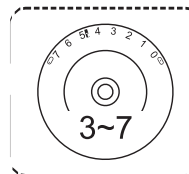

Kolečkem výběru stehu vyberte vzory stehu "D,G,H".

Dekoratívni stehy je možné využít jako ozdobné stehy na okraji látky,  
nebo také jako ozdobní steh v ploše látky

Při šití dekorativních stehů šijte pomalou rychlostí.



## VOLNÉ LÁTÁNÍ

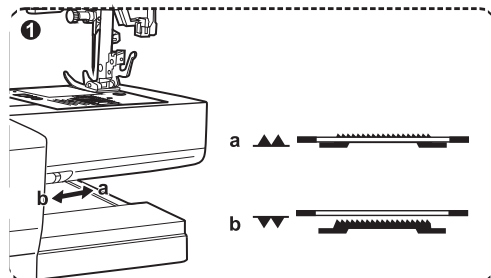
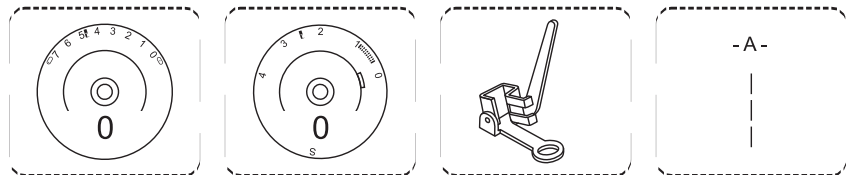

Kolečkem výběru stehu vyberte vzor stehu "A".

Páku pro zdvih posuvacích zoubků dejte do polohy „b“ (obr.1).

Odstraňte držák patky(obr.2).

Nasadte látací patku tak, aby rameno "A" bylo nad šroubem "B" Šroubem "C" přišroubujte patku k patkové tyči (obr.3).

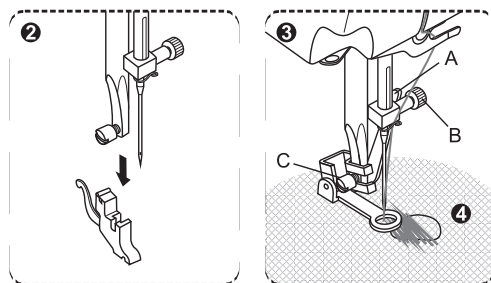

Při volném látání otvor nejdříve obšijte dokola. Pracujte vždy zleva doprava, poté otočte o 90°(obr.4).

Pro lepší výsledek doporučujeme použít kolečko na látání.

## AUTOMATICKÉ NAVLEČENÍ JEHLY

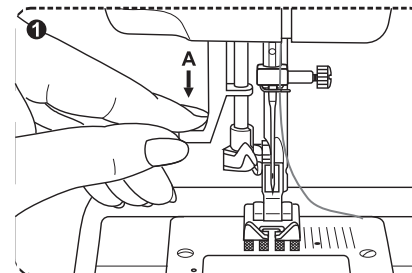

Ručním kolem zvedněte páku napětí nitě do nejvyšší polohy a spusťte patku.

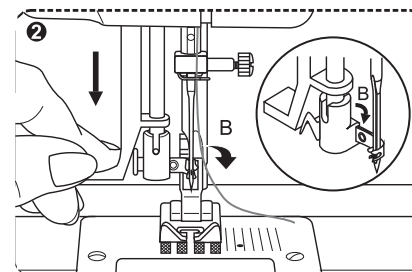

Zatlačte páku navlékače dolů, tak aby došlo k jejímu dokonalému přetočení do jehly(obr.2)

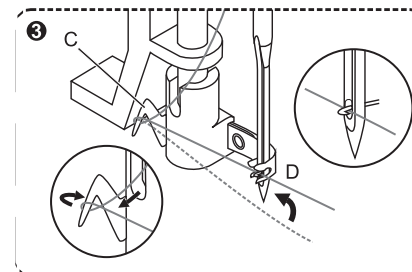

Nyní zaveďte nit do navlékače dle(obr.3)

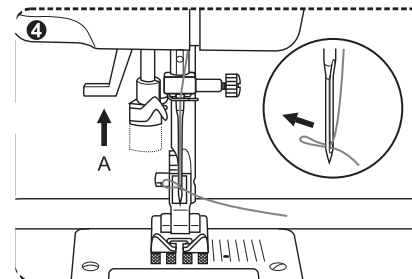

Uvolněte navlékač, tím dojde k vytvoření smyčky v oušku jehly (obr.4)

Tahem za smyčku směrem dozadu dokončete navlečení

## NASTAVENÍ NAPĚTÍ NITĚ

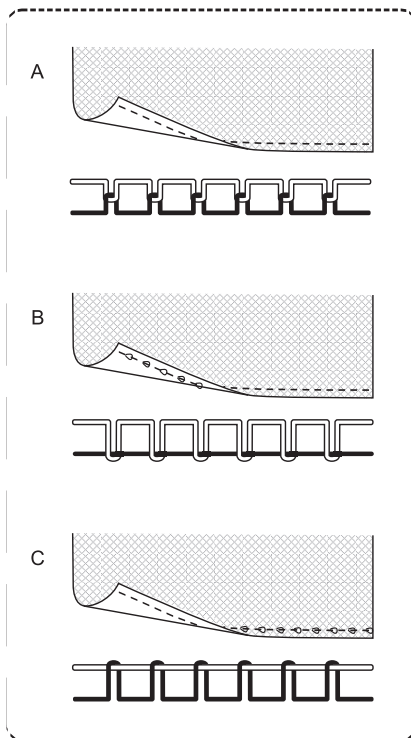
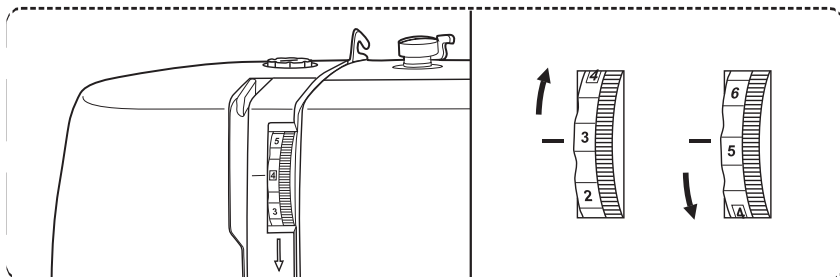

Základní nastavení horního pnutí je na hodnotě: "4".  
Čím vyšší hodnota tím větší pnutí horní nitě.  
Čím nižší hodnota tím nižší pnutí horní nitě

A. Správné nastavení pnutí horní nitě

B. Malé nastavení pnutí horní nitě

C. Velké nastavení pnutí horní nitě

## VŠÍVÁNÍ OZDOB

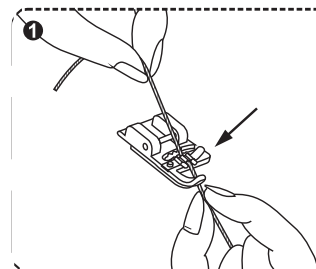
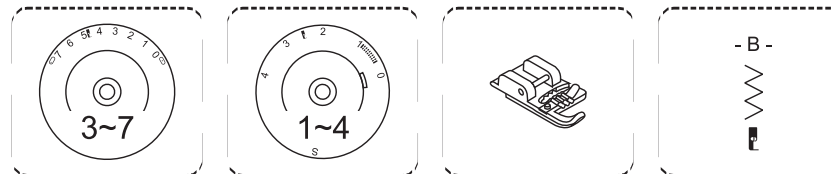

Kolečkem výběru stehu vyberte vzor stehu "B".

Pod planžetu patky na všívání ozdob zasuňte ve směru šipky ozdobnou tkaničku (obr.1).

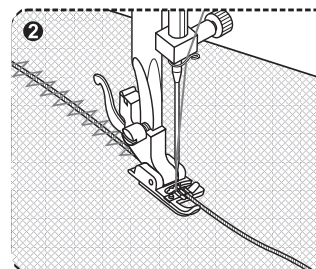

Pod patku vložíme látku na vybrané místo.  
Spuštěním stroje přišijeme ozdobnou tkaničku k látce.  
Do patky je možné vložit jednu, dvě nebo tři tkaničky.

## ELASTICKÝ STEH

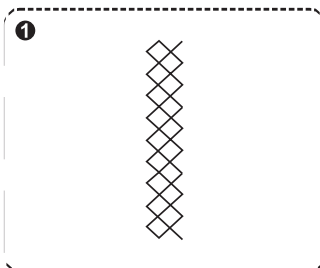
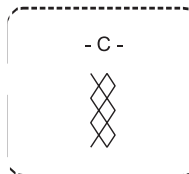
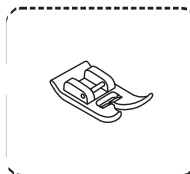
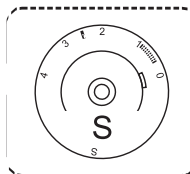
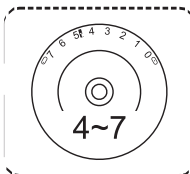

1 Kolečkem výběrů stehu vyberte vzor stehu "C".  
Kolečko délky stehu nastavte do polohy "S".  
Tento steh je vhodný k použití při řasení, všívání gumy  
a šití pružných spojů.

Při šití u okraje látky šijte asi 1 cm od okraje,  
který následně odstříhnete (obr.2).

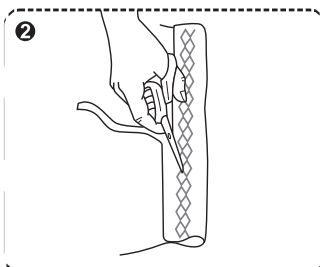

## VYTAŽENÍ SPODNÍ NITĚ

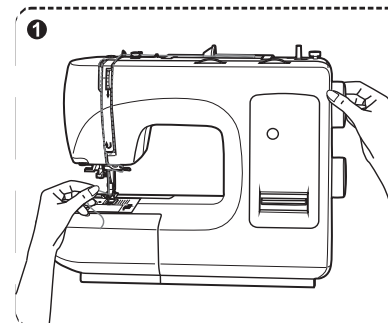

1 Navléknutou vrchní nit přidržíte lehce  
levou rukou (obr.1)

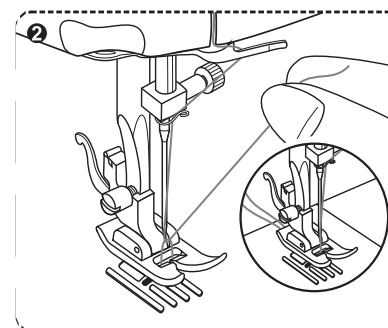

2 Točte ručním kolem směrem k sobě jedenkrát dokola,  
čímž vytáhnete spodní nit nahoru  
(obr.2)

## ZPĚTNÉ ŠITÍ

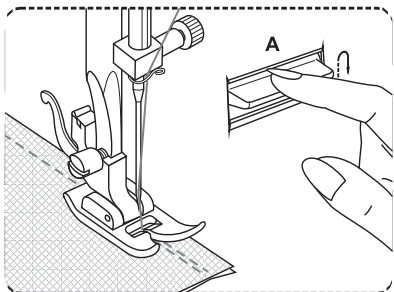

Zpátečku používáme na začátku šití nebo na jeho konci.

Stlačíme tlačítko zpátečky a šijeme 4-5 stehů. Stoj bude šít opět vpřed po uvolnění tlačítka.

## UKONČENÍ ŠITÍ

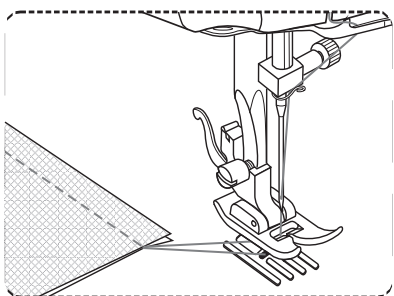

Otočením ručního kola směrem k sobě zvednete jehlovou tyč do nejvyšší polohy.

Zvedněte patkovou tyč.

Levou rukou vytáhněte látku zpod patky, tak aby mohlo dojít k odříznutí nití.

## Oříznutí nití

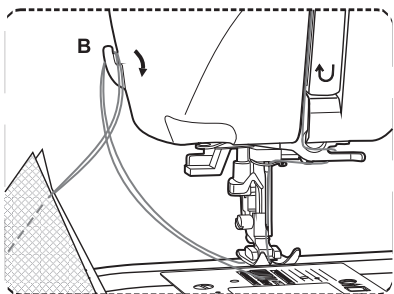

Po ukončení šití je možné přebytečné nitě odříznout dle obrázku.

## TROJITÉ STEHY

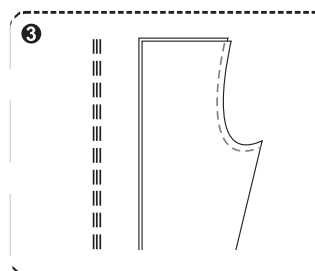
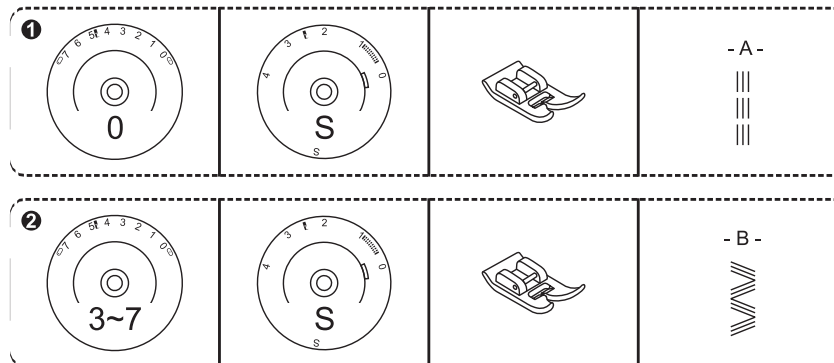

Kolečkem výběru stehu vyberte vzor stehu "A" nebo "B". Kolečko délky stehu nastavte do polohy "S".

Stroj šije dva stehy dopředu a jeden dozadu, tím je dosaženo trojitého zpevnění.

Trojité rovný steh se používá u některých látek kde jsou silně namáhány švy např. rozkroky, rukávy atd.

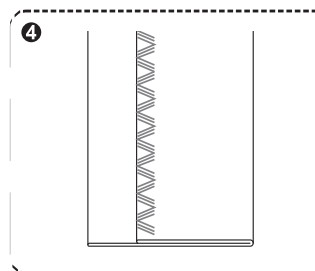

Trojité entlovací steh je velmi stabilní steh, který se hodí zvláště dobře jako zpevnění švu např. stany, markýzy, plachty, pracovní oblečení atd.

## 3-KROKOVÝ ENTLOVACÍ STEH

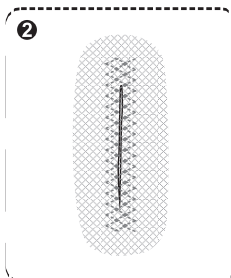
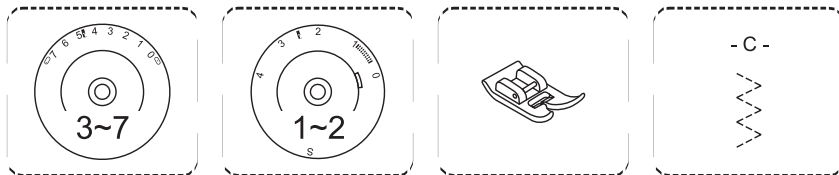

Kolečkem výběru stehu vyberte vzor stehu "C". Umístěte záplatu na místě poškození (1)

Při scelování je vhodné použít kousek podkladové látky, poté prošijte několikrát poškozené místo v závislosti na velikosti poškození a druhu látky (obr.2).

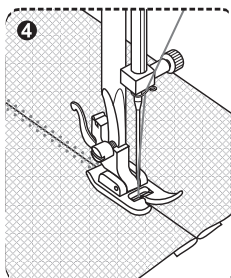
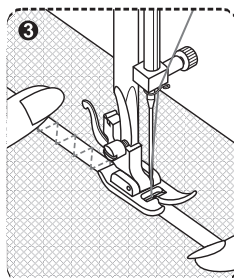

Tento steh je vhodný k sešívání jak elastických látek (obr.3) tak k sešívání klasických textilií (obr.4)

## ŠITÍ ROHŮ

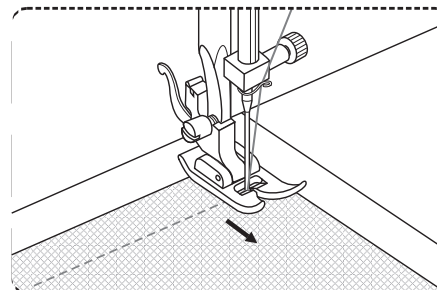

Zastavte stroj když dosáhnete rohu látky. Jehlu nechejte zapíchnutou v látce. Zvedněte patku. Látku otočte kolem jehly.

## ZVEDÁNÍ A ZASOUVÁNÍ PODÁVACÍCH ZOUBKŮ

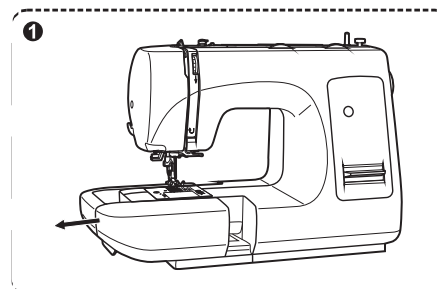

Odstraňte schránku na příslušenství.

Na zadní straně volného ramena je páka na zasouvání podávacích zoubků.

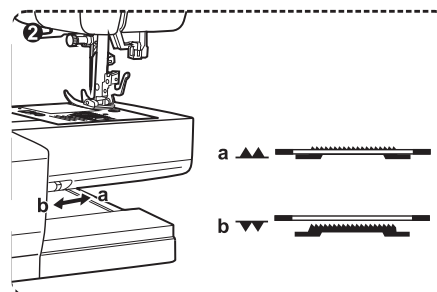

Poloha (a) - normální šití  
Poloha (b) - látání, přišívání knoflíků a vyšívání

## KOMBINACE JEHLA - NIT

DRUH JEHLY	DRUH MATERIÁLU
standardní jehly síla 70 nebo 80	pro jemné látky
standardní jehly síla 90 nebo 100	pro středně silné látky
jeans síla 90, 100 a 110	pro silné, tvrdé látky, džínovina, montérky
super stretch síla 70, 80, 90	pro pružné strečové látky, úplety
kůže síla 90 a 100	pro kůži, imitaci kůže, koženku
dvojehla síla 80 a 90	pro pružné začíšťování dvojitým stehem

### STROJNÍ JEHLY zn. VERONICA

Jehly jsou vhodné do všech typů šicích strojů a overlocků. Vysoká kvalita jehel zn. VERONICA a jejich provozní vlastnosti šetří Váš šicí stroj a sortimentní výběr zaručuje DOKONALÉ ŠITÍ BEZ LÁMÁNÍ JEHEL A TRHÁNÍ NITÍ.

Kvalitně leštěný povrch celé jehly usnadní proniknutí do materiálu, snížená třecí teplota zabráňuje přehřátí jehly a přepálení nitě.

1/ zakulacené okraje  
drážek pro jisté  
vedení nitě

2/ perfektně hlazené  
očko zabrání  
poškození a trhání  
nitě

3/ správná volba tvaru  
hrotu zajistí průchod  
jehly bez porušení  
vláken materiálu

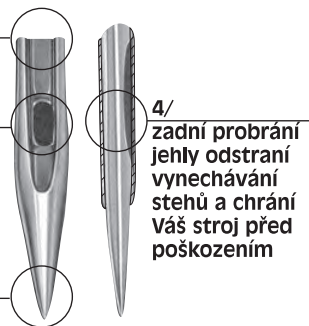

4/ zadní probrání  
jehly odstraní  
vynechávání  
stehů a chrání  
Váš stroj před  
poškozením

### UPOZORNĚNÍ

ZÁSADNĚ PLATÍ:

Čím je silnější látka, tím musí být silnější jehla a nit.

## ŠITÍ S LEMOVACÍ PATKOU

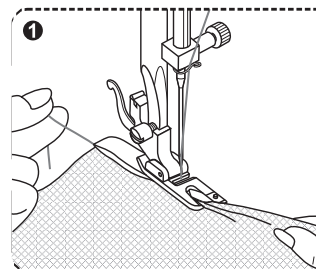
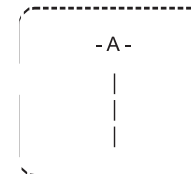
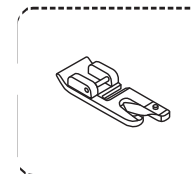
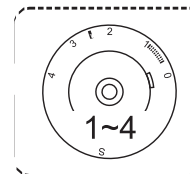
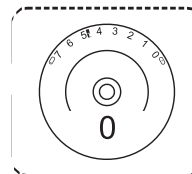

Kolečkem výběru stehu vyberte vzor stehu "A".

Látka, která má být lemována, musí být rovně zastřížena. Okraj se na začátku látky asi 3mm dvakrát založí a 4-5 stehy přišije. Nitě vytáhněte trochu dozadu, jehla zůstane v látce, patku zdvihněte, přeložený okraj vytáhněte do „šneku“ patky (obr.1).

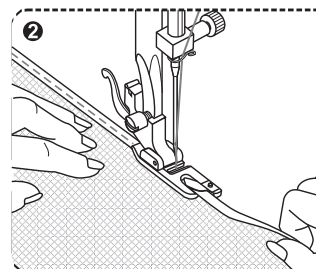

Šijte dál a látku nechte stejnoměrně vjíždět do šneku patky (obr.2).



## PŘÍŠÍVÁNÍ ZIPU A TKALOUNU

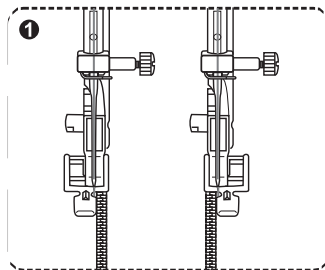
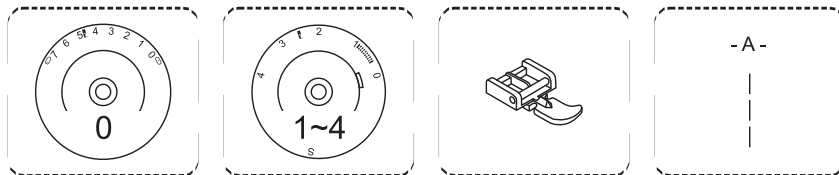

1 Kolečkem výběru stehu vyberte vzor stehu "A".

Patka může být nastavena tak, že je buď vpravo nebo vlevo od jehly (obr.1), tím je možné přišít zipu, aniž by se látka musela otáčet.

Zip by měl být vždy přistehován ručně a poté přišit šicím strojem.

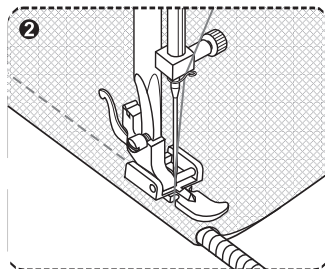

2 Zipovou patkou je možné šít také tunýlek pro tkaloun (obr.2).

## VOLBA STEHU K ŠITÍ

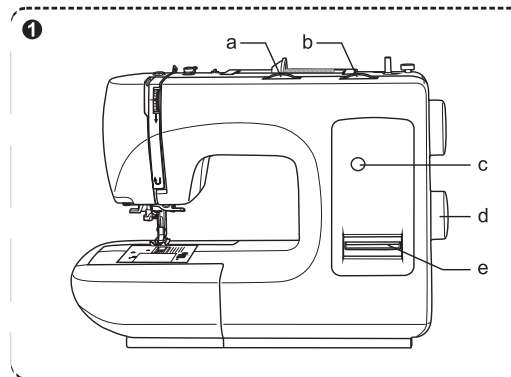

1 Pro šití rovným stehem vyberte kolečkem "d" vzor "A".

Kolečko šířky stehu "a" u rovného stehu určuje pozici jehly při šití.

Kolečko délky stehu "b" určuje délku stehu.

Pro šití entlovacím stehem vyberte kolečkem "d" vzor "B".

Kolečko šířky stehu "a" určuje šířku stehu.

Kolečko délky stehu "b" určuje délku stehu.

Pro výběr nových vzorů z horní řady panelu

výběru stehu použijte kolečko výběru stehů

"d" jeho otáčením v libovolném směru

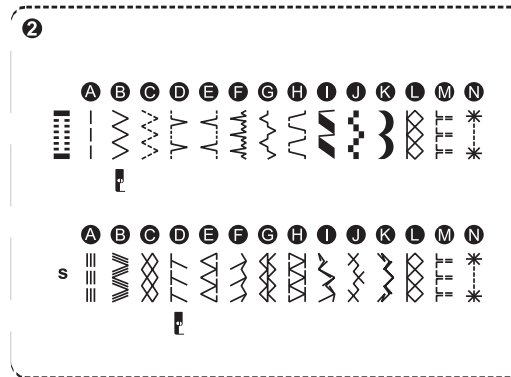

Pro výběr nových vzorů z dolní řady

panelu výběru stehu

použijte kolečko výběru stehů "d" jeho otáčením

v libovolném směru.

Kolečko délky stehu (b) posuňte do polohy "S".

a. Regulace šířky stehu

b. Regulace délky stehu

c. Okénko výběru stehu

d. Kolo výběru stehu

e. Zpětný chod

## ROVNÉ ŠITÍ A POZICE JEHLY

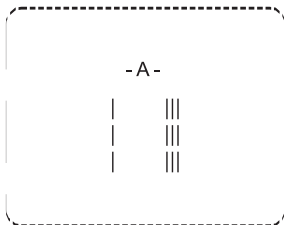

Pro šití rovným stehem vyberte vzor "A".

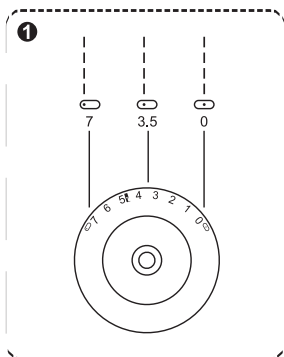

Pro výběr pozice jehly vyberte hodnotu od "0" do "7" (obr.1).

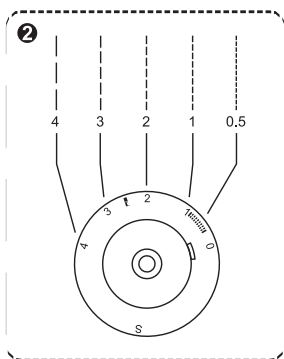

Pro výběr délky stehu vyberte hodnotu od "0,5" do "4" (obr.2).

1. Délka stehu -  znak ořezu na délce stehu zvolte při použití funkce overlockového ořezu.

2. Šířka stehu -  znak ořezu na šířce stehu zvolte při použití funkce overlockového ořezu.

## SEŘÍZENÍ ROVNOVÁHY KNOFLÍKOVÉ DÍRKY

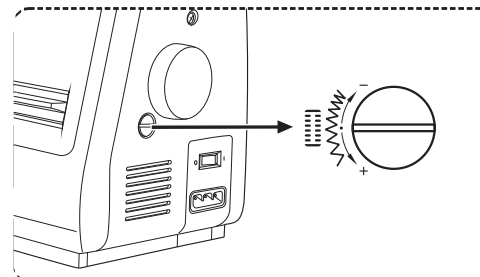

Rovnováha knoflíkové dírky je přednastavena od výrobce na optimální hodnotu.

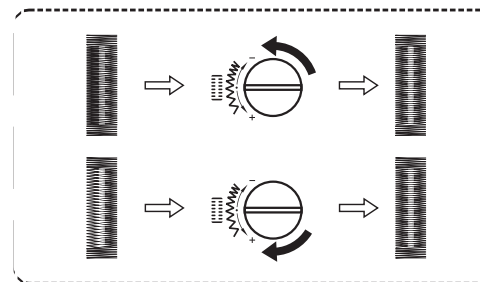

V případě nerovnováhy knoflíkové dírky je možné pootočením regulátoru ve směru šipek upravit hustotu stehu.

## AUTOMATICKÁ KNOFLÍKOVÁ DÍRKA

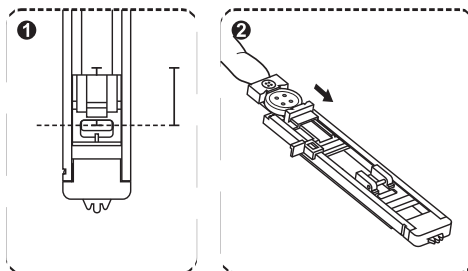
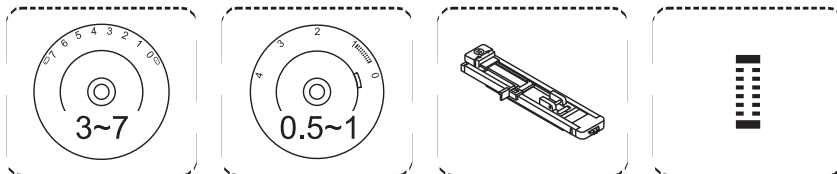

Kolečkem výběru stehu vyberte vzor stehu „B“.

Označte si místo, kde chcete díрку ušít (obr.1).  
Vložte knoflík požadované velikosti do patky (obr.2).

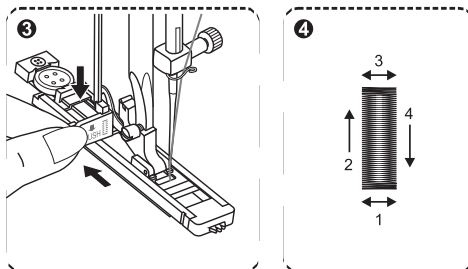

Stáhněte páku automatické dírky a odtláčte ji do zadní polohy (obr.3).  
Šití dírky postupuje v pořadí dle (obr.4).  
Šicí stroj zastavte když je dírka kompletně ušitá.

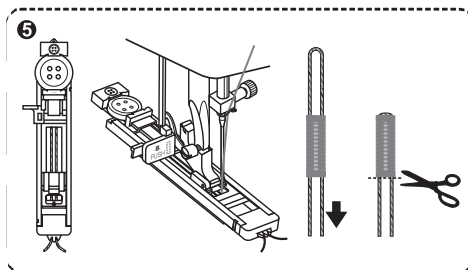

Pro zpevnění dírky je možné pod patku vsadit provázek nebo silnější nit, který zahákněte na háčku v přední části patky. Poté oba konce táhněte vodorovně pod patkou, patku spusťte na látku a ušijte dírku.

Po ušití kompletní dírky dotáhněte provázek dle obrázku a zbytek provázku odstříhnete (obr.5).

## ŠITÍ ENTLU

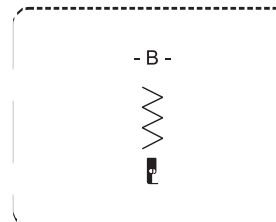

Vyberte vzor "B".

Úprava šířky stehu

Maximální šířka stehu může být 7", ačkoli jeho použití může být omezeno dle výběru vzoru stehu.  
Změnu provádíme kolečkem délky stehu (obr.1).

Úprava délky stehu

Hustotu stehu zvolte dle vaší potřeby kolečkem délky stehu.  
Nejpoužívanější hustota je na hodnotě "2,5" (obr.2) a níže.

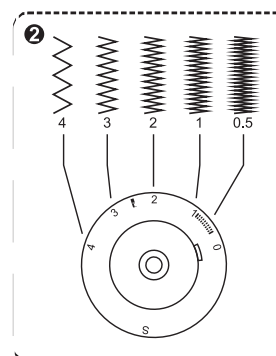
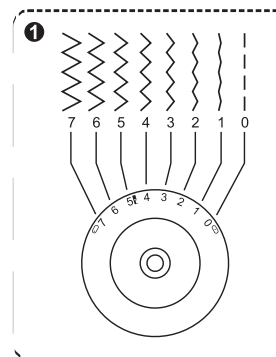

1. Délka stehu - S znak ořezu na délce stehu zvolte při použití funkce overlockového ořezu.

2. Šířka stehu - B znak ořezu na šířce stehu zvolte při použití funkce overlockového ořezu.

## OVERLOCKOVÝ OŘEZ

Před použitím ořezu si přečtěte návod a postupujte dle popsanych kroků

**Upozornění:** Při manipulaci s ořezem vypněte stroj hlavním vypínačem!

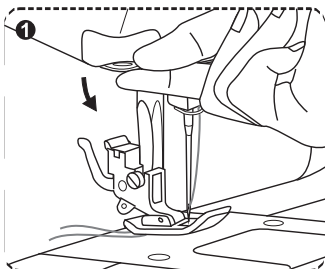

Příprava ořezu:

- Vypněte stroj
- Zvedněte jehlu do nejvyšší polohy
- Vyměňte patku za **patku pro ořez !!!**
- Stáhněte ořez do nejnižší polohy (obr.1)
- Zabezpečte ořez zvednutím zabezpečovací páky (obr.2)
- Vyberte steh určený k šití s ořezem (obr.3)

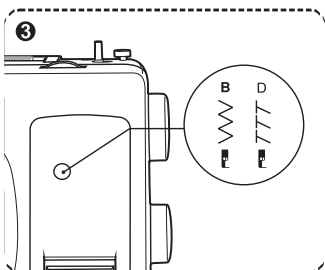
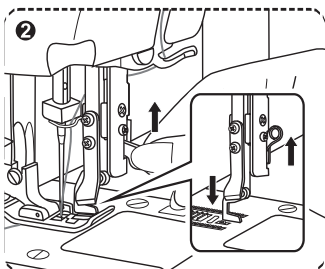

## PŘÍŠÍVÁNÍ KNOFLÍKŮ

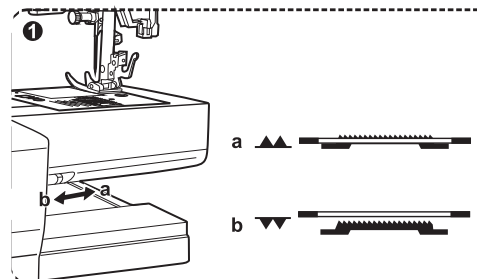
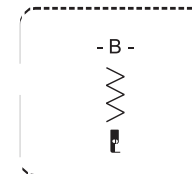
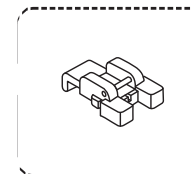
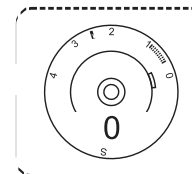
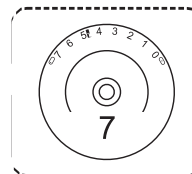

Použijte patku na knoflíky.

Zasuňte zoubky pákou do polohy "b" (obr.1).

Knoflík položte na vyznačené místo (obr.2).

Upravte šířku stehu dle vzdálenosti dírek na knoflíku.

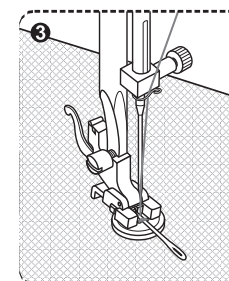
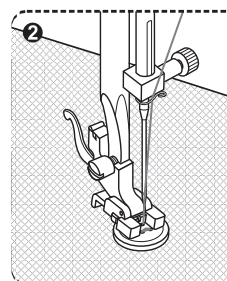

Ručním kolem ušijte knoflíkový steh tak, aby se jehla zapíchla přesně do levé/pravé dírky.

Pokud si přejete „krček“, položte jehlu na knoflík a přešijte ji (obr.3) a po dokončení jehlu vytáhněte.

## OVERLOCKOVÝ STEH

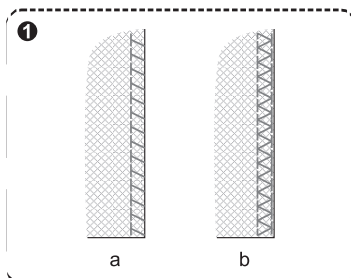
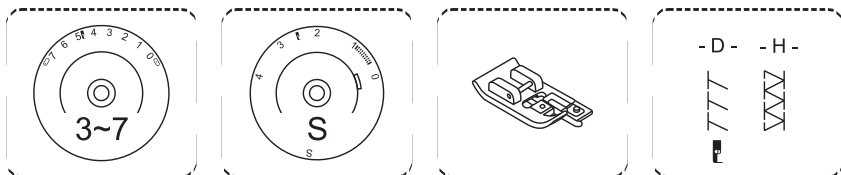

Overlockový steh je vhodný k obšívání kraje látky.

Kolečko délky stehu nastavte do polohy "S".  
Kolečko šířky stehu nastavte na 5 až 7.

Vyberte vhodný steh (obr.1).

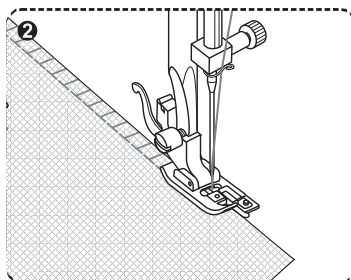

Při šití vedte overlockovou patku vodičkem po hraně šité látky.

### Upozornění:

Při použití overlockové patky je nutné nastavit šířku stehu na hodnotu 5 až 7.

## OVERLOCKOVÝ OŘEZ

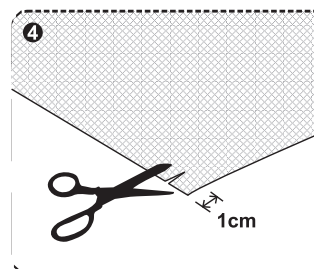

-Nůžkami nastříhnete látku asi 1cm v místě kde  
-povedete řez (obr.4)  
-Vložte látku pod patku. Nůž ořezu musí směřovat do  
nastříženého místa na látce (obr.5)

- Zapněte stroj a můžete šít

- Pohyb látky kontrolujte pohybem rukou (obr.6)

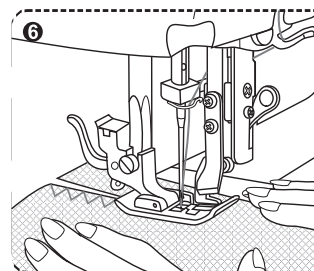
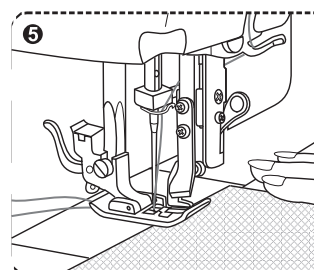

## OVERLOCKOVÝ OŘEZ

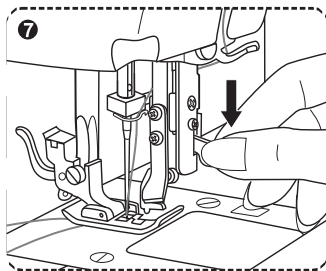

- Po ukončení šití vypněte stroj
- Zvedněte jehlu do nejvyšší polohy
- Zabezpečovací páku stáhněte dolů (obr.7)
- Zvedněte ořez do základní polohy (obr.8)
- Vyměňte ořezovou patku (obr.9)

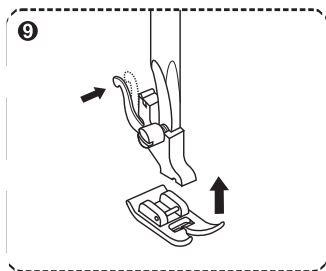
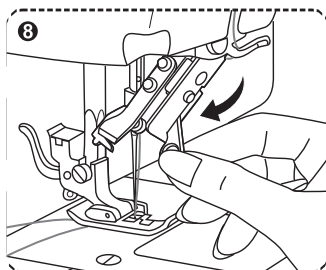

## SLEPÝ STEH

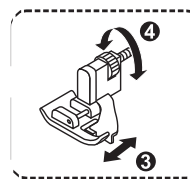
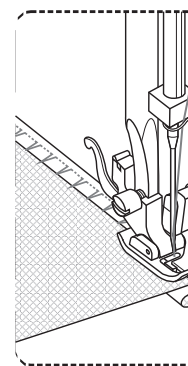
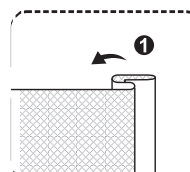
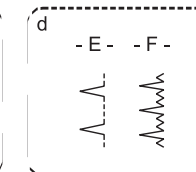
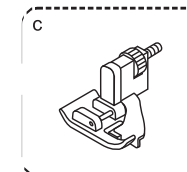
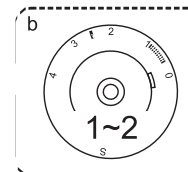
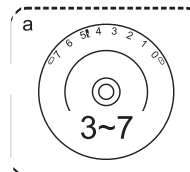

Při šití slepého stehu použijte patku slepého stehu (obr.c) a stehy (obr.d).

- Zahněte látku (obr.1)
- Vsuňte látku pod patku a otáčejte ručním kolem tak, aby se jehla dostala do krajní levé pozice a udělejte zkušební vpich (obr.2)
- Regulačním šroubem /a/ vymežeme vzdálenost /b/ (obr.3)
- Šijeme pomalu, látku ved'te hranou látky podél vodičky na patce (obr.4)
- Látku otočte (obr.5)

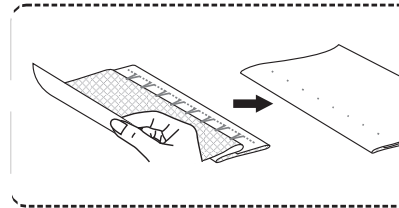

- a. Šířka stehu
- b. Délka stehu
- c. Patka
- d. Vzor stehu

Poznámka: Šití slepého lemu si vždy nejdříve vyzkoušejte