

Kodak

PIXPRO FZ201

Digital Camera

Návod k použití



NEŽ ZAČNETE

Prohlášení o shodě

Strana odpovědná za zaručení shody: JK Imaging Ltd.

Adresa: JK Imaging Ltd., 17239 South Main Street, Gardena, CA 90248, USA

JK Imaging Europe, 71 Clarendon road, Watford, WD17 1DS, UK

Webové stránky společnosti :www.kodakpixpro.com

Pro zákazníky v USA

Testováno na shodu s normami FCC PRO POUŽITÍ DOMA NEBO V KANCELÁŘI

Toto zařízení vyhovuje části 15 pravidel FCC. Používání podléhá dvěma podmínkám: (1) Toto zařízení nesmí způsobovat škodlivé rušení a (2) toto zařízení musí snášet jakékoli vnější rušení, včetně rušení, které způsobí nesprávnou funkci.

Pro zákazníky v Evropě

 Symbol CE znamená, že produkt vyhovuje evropským požadavkům na bezpečnost, ochranu zdraví, životního prostředí a zákazníka. Fotoaparáty označené symbolem CE jsou určeny k prodeji v Evropě.

 Tento symbol [přeškrtnutá ikona popelnice dle WEEE příloha IV] upozorňuje na samostatný sběr elektrických a elektronických odpadů v zemích EU. Přístroj nepatří do domovního odpadu. K likvidaci produktu využijte sběrná místa a systémy sběru, které jsou dostupné ve vaší zemi.

O tomto návodu

Děkujeme, že jste zakoupili Digitální Fotoaparát KODAK PIXPRO. Tento návod si pozorně přečtete a uschovejte jej na bezpečném místě k budoucímu nahlédnutí.

- Společnost JK Imaging Ltd. si vyhrazuje veškerá práva na tento dokument. Tento dokument ani jeho části není povoleno bez předchozího písemného svolení JK Imaging Ltd. reprodukovat, přenášet, ukládat do vyhledávacího systému nebo překládat do libovolného lidského nebo strojového jazyka, jakýmkoli způsobem, jakýmkoli prostředky.
- Veškeré obchodní značky uvedené v tomto návodu jsou použity jen za účelem identifikace a mohou být majetkem příslušných vlastníků.
- Tento návod poskytuje pokyny k používání Digitálního Fotoaparátu KODAK PIXPRO. Vynasnažili jsme se, aby byl obsah tohoto návodu přesný, ale JK Imaging Ltd. si vyhrazuje právo změn bez předchozího upozornění.
- V celém návodu používáme níže uvedené symboly, které vám pomohou rychle a snadno najít požadované informace.



Označuje informace, které je dobré znát.

- V následujících pokynech pro používání fotoaparátu mohou být použity následující symboly. Slouží ke snazšímu pochopení.
[Vlastnosti položky] : Vlastnosti volby v rozhraní fotoaparátu jsou označeny symbolem [] .

BEZPEČNOSTNÍ ZÁSADY

Bezpečnostní zásady pro fotoaparát

- Zabraňte pádu fotoaparátu nebo nárazu do pevných předmětů.
- Nepokoušejte se tento fotoaparát rozebrat nebo opravit.
- Tento fotoaparát nepoužívejte ani neuchovávejte na prašném místě nebo na pláži, aby se zabránilo vniknutí prachu nebo písku do fotoaparátu a jeho poškození.
- Tento fotoaparát nepoužívejte ani neuchovávejte v horkém prostředí ani na přímém slunečním záření.
- Tento fotoaparát nepoužívejte ani neuchovávejte v silném magnetickém poli, například v blízkosti magnetu nebo transformátoru.
- Nedotýkejte se objektivu fotoaparátu.
- Nevystavujte tento fotoaparát dlouhodobě přímému slunečnímu záření.
- Aby se zabránilo poškození fotoaparátu vlhkostí, nepoužívejte ani neuchovávejte fotoaparát ve velmi vlhkém prostředí, na příklad na dešti nebo blízko rybníka.
- Pokud do fotoaparátu vnikne voda, vypněte jej, vyjměte baterii a paměťovou kartu a nechte 24 hodin vyschnout.
- Při přemístění fotoaparátu z chladného do teplého prostředí se může uvnitř fotoaparátu vytvořit kondenzace. Před zapnutím fotoaparátu chvílku počkejte.
- Před vyjmutím baterie a paměťové karty musí být fotoaparát vypnutý.
- Tělo fotoaparátu nečistěte abrazivním čističem, čističem na bázi alkoholu ani organickým čističem.
- Objektiv čistěte speciálními ubrousky a čističem pro profesionální použití.
- Nebudete-li fotoaparát delší dobu používat, stáhněte fotografie a vyjměte paměťovou kartu.
- Nebudete-li fotoaparát delší dobu používat, uložte jej na suchém a čistém místě.
- Naše společnost neposkytne žádnou finanční náhradu za jakékoliv selhání přehrávání snímků či videí způsobené nesprávným používáním.

Bezpečnostní zásady pro baterii

- Používejte dodanou Stejný model baterii.
- Nabíjejte ji dodanou nabíječkou.
- Pokud baterie vyteče do fotoaparátu, kontaktujte prodejce. Pokud kapalina z baterie potřísni vaši pokožku, opláchněte postižené místo vodou a vyhledejte lékařskou pomoc.
- Použité baterie musí být likvidovány v souladu s místními (státními nebo regionálními) předpisy.
- Aby nedošlo k poškození, zabraňte pádu baterie, nárazu do pevných předmětů nebo poškrábání ostrými předměty.
- Zabraňte kontaktu baterie s kovovými předměty (včetně mincí), aby nedošlo ke zkratu, vybití, zahřívání nebo vytečení.
- Nepokoušejte se baterii rozebrat.
- Nevystavujte baterii vodě. Vždy uchovávejte kontakty baterie suché.
- Baterii nezahřívajte ani nevhazujte do ohně, aby se zabránilo výbuchu.
- Baterii neuchovávejte v horkém prostředí ani na přímém slunečním záření.
- Pokud se nabíjecí baterie Li-ion ve fotoaparátu během nabíjení přehřívá, odpojte napájení. Ukončete nabíjení a nechte baterii vychladnout.
- Nebudete-li fotoaparát delší dobu používat, vyjměte baterii a uložte ji na suché místo mimo dosah batolat a dětí.
- V chladnějším prostředí bude výkon baterie značně omezen.
- Baterii vložte do fotoaparátu podle značek plus a mínus v přihrádce na baterii. Baterii do přihrádky nevkládejte silou.

Bezpečnostní zásady pro paměťovou kartu

- Při pořizování paměťových karet vybírejte karty známých značek.
- Před použitím nebo vložením nové paměťové karty ji naformátujte ve fotoaparátu.
- Zabraňte pádu paměťové karty nebo nárazu do pevných předmětů, aby se zabránilo poškození.
- Nepokoušejte se paměťovou kartu rozebrat nebo opravit.
- Nevystavujte paměťovou kartu vodě. Vždy ji udržujte v suchu.
- Nevyjímejte paměťovou kartu, když je fotoaparát zapnutý. V opačném případě může dojít k poškození paměťové karty.
- Neupravujte data přímo na paměťové kartě. Před prováděním úprav zkopírujte data do počítače.
- Nebudete-li fotoaparát delší dobu používat, stáhněte fotografie, vyjměte paměťovou kartu a uložte ji na suché místo.
- Neupravujte názvy souborů nebo složek na paměťové kartě prostřednictvím počítače, protože fotoaparát nemusí rozpoznat upravené soubory nebo může dojít k chybě.
- Fotografie pořízená fotoaparátem bude uložena do složky, která je automaticky vytvořena na kartě SD. Do této složky neukládejte fotografie, které nebyly pořízeny tímto fotoaparátem, protože snímky nemusí být během přehrávání rozpoznány.
- Při vkládání paměťové karty se musí zkosený roh karty shodovat se značkami na horní straně slotu pro kartu.

Další bezpečnostní zásady

- Během aktualizace neodpojujte napájení ani nevypínejte fotoaparát, protože může dojít k zápisu nesprávných dat a fotoaparát se nemusí později zapnout.
- Nevěšzte popruh na krk od kamery kolem krku dítěte.
- Při používání fotoaparátu v letadle dodržujte příslušné předpisy letecké společnosti.
- Vzhledem k omezení výrobní technologie může displej LCD obsahovat několik tmavých nebo světlých obrazových bodů, které ovšem nemají žádný vliv na kvalitu fotografií.
- Nevystavujte displej LCD vodě. Ve vlhkém prostředí displej otřete měkkým a suchým čistícím hadříkem.
- Dojde-li k poškození displeje LCD a pokud tekuté krystaly potřísní vaši pokožku, ihned otřete postižené místo suchým hadříkem a opláchněte pitnou vodou. Pokud tekuté krystaly vniknou do očí, vyplachujte pitnou vodou alespoň 15 minut a vyhledejte lékařskou pomoc. Dojde-li k náhodnému pozření tekutých krystalů, ihned vypláchněte ústa a vyhledejte lékařskou pomoc.

OBSAH

NEŽ ZAČNETE.....	1
BEZPEČNOSTNÍ ZÁSADY	3
OBSAH	7
PŘÍPRAVA.....	11
Vybalení	11
Nasaďte na popruh	12
Názvy jednotlivých částí.....	13
Vložení baterie a paměťové karty	15
Nabití baterie.....	17
Zapnutí a vypnutí	18
Postup pořizování snímků.....	18
Nastavení jazyka, datumu/času	19
Po prvním spuštění nastavte váš jazyk, datum/čas	19
Změna jazyka	20
Obnovení datumu/času.....	21

PŘEHLED RŮZNÝCH REŽIMŮ	22
Nastavení displeje.....	22
Zobrazení na LCD monitoru	23
Přehled ikon na displeji v režimu fotografování	23
Přehled ikon na displeji v režimu videa.....	25
Použití tlačítka režimu	26
Panoramatický režim	27
Režim záběru.....	28
ZÁKLADNÍ OVLÁDÁNÍ.....	32
Použití funkce přiblížení	32
Režim Makro	33
Nastavení samospouště.....	34
Režim blesku.....	35
EV Nastavení	36
Kompensace expozice.....	36
ISO.....	37

Nastavení závěrky	37	Nastavení zaostřování	48
Použití rychlého nahrávání.....	38	Nastavení kontinuálního snímání	48
PŘEHRÁVÁNÍ	39	Barevný efekt.....	49
Přehled ikon na displeji v režimu přehrávání	39	Nabídka nastavení fotografování	51
Zobrazení fotografií a filmů	40	Kvalita	51
Zobrazení miniatur	41	AF Lampa	52
Použití přehrávání se zvětšením (jen fotografie)	42	Digitální zoom	52
Prezentace	43	Datumovka.....	53
Odstraňování fotografií a videí	44	Rychlá kontrola	53
POUŽITÍ MENU	45	Detekce tváře.....	54
Menu Nastavení fotografie	45	Nabídka Video.....	55
Měření expozice	45	Měření expozice	55
Velikost	46	Počet pixelů v obrázku.....	56
OIS.....	46	OIS.....	57
Nastavení vyvážení bílé.....	47	Barevný efekt.....	57
Průběžný AF	47	Nabídka nastavení videa.....	58
		Digitální zoom	58
		Nabídka Přehrávání	59

HDR	59
Redukce červených očí	60
Otočit	60
Změnit velikost	61
Barva	61
Nabídka nastavení přehrávání	62
Zamknout	63
Odstranit	63
DPOF	64
Oříznout	64
Obecná nastavení	65
Spořič energie	66
Nast. Zvuku	66
Language/Jazyk	67
Světový čas	67
Datum a Čas	67
Jas LCD displeje	67
Nastavení souborů	68

Formátovat	68
Kopírovat na kartu	69
Číslování souborů	69
Resetovat	70
Verze FW	70

PŘENOS 71

Připojení k PC	71
Nastavení režimu USB	71
Přenos souborů na PC	72
Připojení k tiskárně slučitelné s PictBridge	73
Nastavení režimu USB	73
Připojte tiskárnu	74
Použití menu PictBridge	75
Tisk (s datem)	75
Tisk (bez data)	76
Tisk rejstříku	77
Tisk obrázků DPOF	78

Konec.....	78
System obrazu	79
Nastavení režimu připojení SD karty pomocí Set Eye-Fi	80
PŘÍLOHY	81
Specifikace.....	81
Výzvy a varovné zprávy	85
Řešení problémů.....	89

Vybalení

V balení byste měli najít model fotoaparátu, který jste zakoupili, doprovázený následujícími položkami. Pokud něco chybí, nebo je poškozeno, obraťte se na prodejce. (Tvar zástrčky nabíječky se může lišit v závislosti na zemi nebo regionu. Skutečný tvar zástrčky se může lišit.)

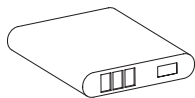

Dobíjecí lithium iontová baterie

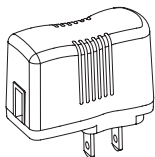

Napájecí adaptér

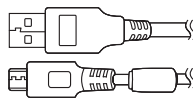

Micro USB kabel



Popruh



Průvodce rychlým startem



Záruční list



Servisní karta

Nasadte na popruh

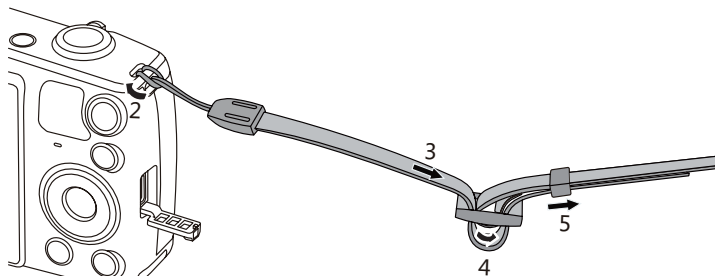
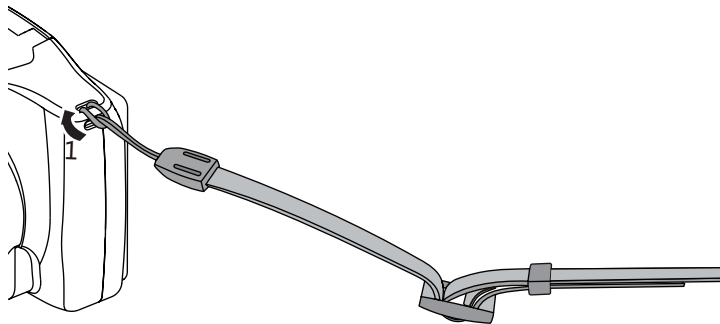

Názvy jednotlivých částí

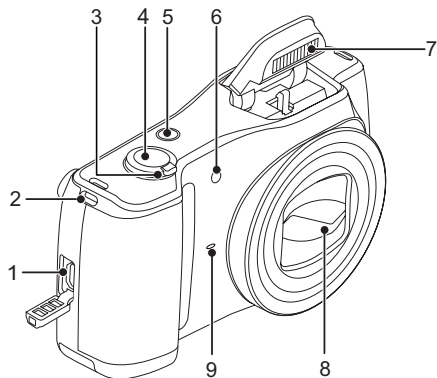

1. Micro USB Port
2. Poutko pro řemínek
3. Páčku zoomu
4. Tlačítko spouště
5. Vypínač
6. Pomocný paprsek AF/
Indikátor samospouště
7. Blesk
8. Objektiv
9. Kontrolka

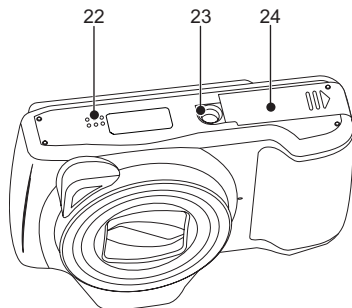
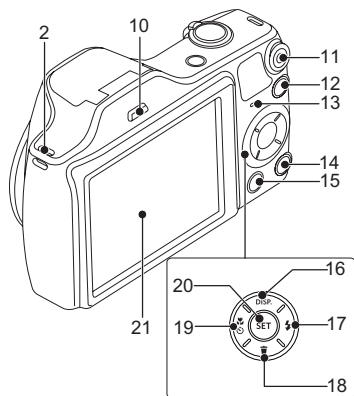

- 10. Tlačítko vyklopení blesku
- 11. Tlačítko rychlého záznamu videa
- 12. Tlačítko režimu
- 13. Kontrolka
- 14. Tlačítko přehrávání
- 15. Tlačítko Menu
- 16. Tlačítko disp/Tlačítko Nahoru
- 17. Tlačítko blesku/Tlačítko Vpravo
- 18. Tlačítko pro odstranění/Tlačítko Dolů
- 19. Tlačítko makra/tlačítko samospouště/
Tlačítko Vlevo
- 20. Tlačítko SET
- 21. LCD

- 22. Reproduktor
- 23. Závít pro stativ
- 24. Kryt baterie

Vložení baterie a paměťové karty

1. Otevřete kryt baterie.

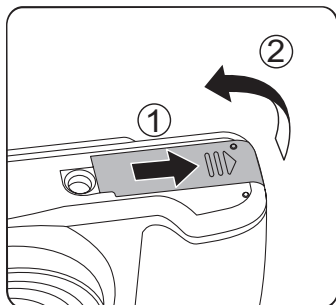

2. Vložte baterii do prostoru pro baterie podle polarity vyznačené na obrázku. Zatlačte baterii dolů, dokud nezapadne na místo.

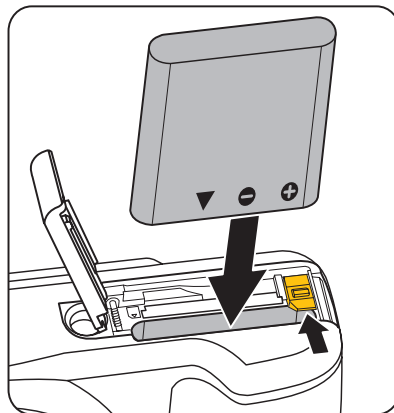

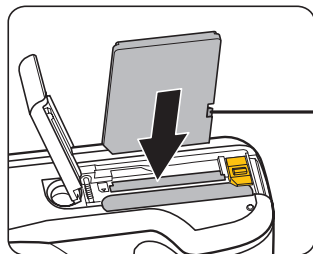

3. Zasuňte paměťovou kartu do slotu pro paměťovou kartu podle obrázku.

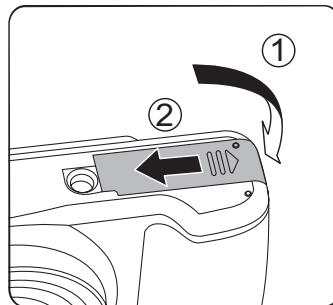

Ochrana proti přepsání

4. Zavřete kryt baterie.



 Paměťová karta (SD/SDHC) je volitelná a není dodávána s fotoaparátem. Je třeba ji zakoupit samostatně. Pro zajištění správného uchování dat zakupte originální paměťovou kartu s kapacitou od 4 GB do 32 GB.

 Chcete-li paměťovou kartu vyjmout, otevřete kryt baterie, opatrně kartu zatlačte; karta se vysune a potom ji opatrně vyjměte.

Nabití baterie

Vložte prosím baterii a nabíjejte ve vypnutém stavu.

1. Propojte fotoaparát a nabíječku kabelem USB.
2. Připojením zástrčky nabíječky k elektrické zásuvce zahájíte nabíjení baterie.
3. Baterii lze rovněž nabíjet připojením vypnutého fotoaparátu k počítači pomocí kabelu USB.

 Po delším skladování nabijte baterii pomocí dodané nabíječky.

 **Indikátor nabíjení:**
Svítil oranžová: Nabíjení
Jakmile je nabíjení dokončeno, kontrolka zhasne.
Pro zajištění maximální životnosti nechte baterii poprvé nabíjet alespoň 4 hodiny.

 Při teplotě 0°C až 40°C dobijte baterii uvnitř, prosím.

 Fotoaparát se bude nabíjet pouze tehdy, když je vypnutý. Je-li fotoaparát během nabíjení zapnutý, k dispozici jsou normální funkce fotoaparátu, ale fotoaparát se nebude nabíjet, dokud ho nevypnete.

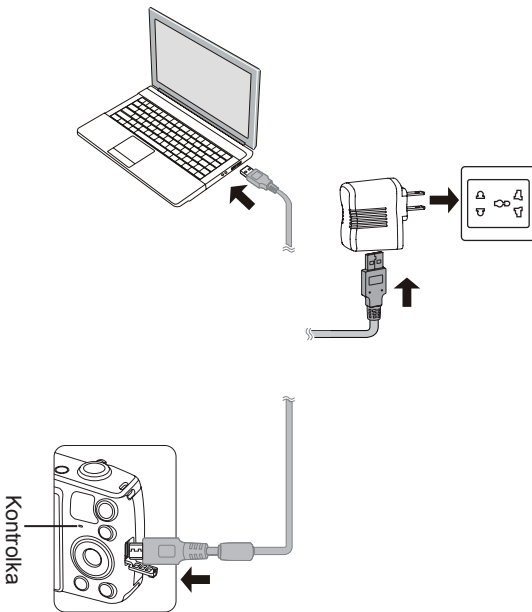

Zapnutí a vypnutí

Stiskem tlačítka Vypínač fotoaparát zapněte.
Fotoaparát vypnete dalším stiskem tlačítka Vypínač.

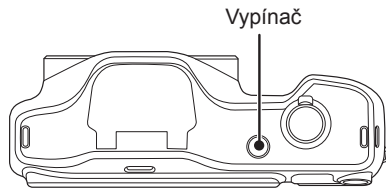

Když je vypnuté napájení, stisknutím a podržením tlačítka  zapnete napájení a přejdete do režimu přehrávání.

Postup pořizování snímků

1. Držte fotoaparát oběma rukama, abyste prsty neclonili blesk a objektiv.
2. Zaměřte fotoaparát na objekt a pak tento objekt umístěte do rámečku na LCD.
3. Pomocí páčky transfokátoru (zoomu) vyberte pozici Tele nebo Wide pro přiblížení nebo oddálení snímaného objektu.
4. Do poloviny stiskněte tlačítko spouště a zaostřete objekt. Když se zaostřovací rámeček zbarví zeleně, úplně stiskněte tlačítko spouště a pořídte snímek.

Nastavení jazyka, datumu/času





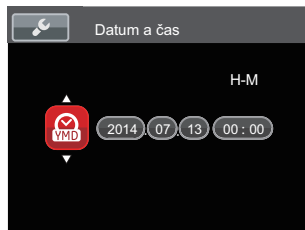



Po prvním spuštění nastavte váš jazyk, datum/čas

1. Po prvním zapnutí fotoaparátu vypínačem se zobrazí obrazovka pro výběr jazyka.
2. Stisknutím tlačítek se šípkami vyberte váš požadovaný jazyk.
3. Po potvrzení výběru stisknutím tlačítka **SET** se zobrazí obrazovka nastavení datumu a času.
4. Stisknutím tlačítka se šípkou vlevo/vpravo vyberte blok, který chcete nastavit: Čas se zobrazuje ve formátu YYYY.MM.DD HH:MM.
5. Stisknutím tlačítka se šípkou nahoru/dolů upravte hodnotu pro vybraný blok.
6. Po potvrzení nastavení času stisknutím tlačítka **SET** se zobrazí obrazovka snímku.



Změna jazyka





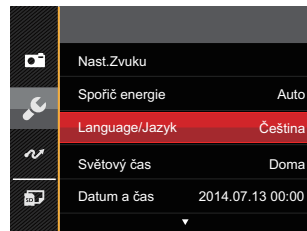



Po prvotním nastavení můžete změnit jazyk podle následujících pokynů.

1. Stiskněte tlačítko , stisknutím tlačítka se šipkou nahoru/dolů vyberte položku  a stisknutím tlačítka  vstupte do nabídky.
2. Stisknutím tlačítka se šipkou nahoru/dolů vyberte položku  a stisknutím tlačítka  nebo tlačítka se šipkou vstupte do nabídky.
3. Stisknutím tlačítka se šipkou nahoru/dolů vyberte položku [Language/Jazyk] a stisknutím tlačítka  nebo tlačítka se šipkou vpravo vstupte do nabídky.
4. Stisknutím tlačítek se šipkami vyberte váš požadovaný jazyk a stisknutím tlačítka  potvrďte.
5. Stisknutím tlačítka  se zobrazí obrazovka snímku.



Obnovení datumu/času

Po prvotním nastavení jazyka můžete změnit nastavení datumu/času podle následujících pokynů.

1. Stiskněte tlačítko , stisknutím tlačítka se šipkou nahoru/dolů vyberte položku  a stisknutím tlačítka  vstupte do nabídky.
2. Stisknutím tlačítka se šipkou nahoru/dolů vyberte položku  a stisknutím tlačítka  nebo tlačítka se šipkou vstupte do nabídky.
3. Stisknutím tlačítka se šipkou nahoru/dolů vyberte položku [Datum a čas] a stisknutím tlačítka  nebo tlačítka se šipkou vpravo vstupte do nabídky.
4. Stisknutím tlačítka se šipkou vlevo/vpravo vyberte blok, který chcete nastavit: Čas se zobrazuje ve formátu YYYY.MM.DD HH:MM.
5. Stisknutím tlačítka se šipkou nahoru/dolů upravte hodnotu pro vybraný blok. Po dokončení nastavení potvrďte stisknutím tlačítka .
6. Stisknutím tlačítko  se zobrazí obrazovka snímku.

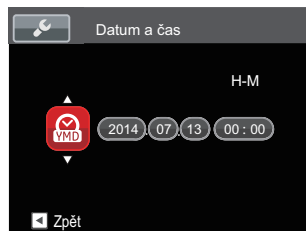
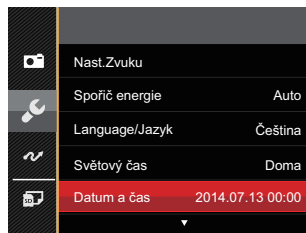

PŘEHLED RŮZNÝCH REŽIMŮ

Nastavení displeje

Stisknutím tlačítka **DISP.** zobrazíte nastavení:
Klasické, Plné, Vypnuto.

Klasické - zobrazí stávající parametry fotoaparátu

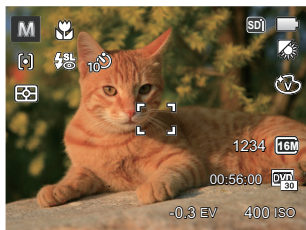

Vypnuto: zobrazí pouze aktuální osobu.

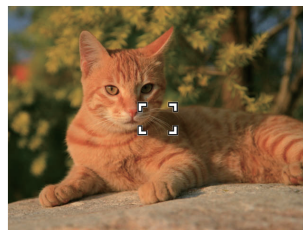

Plné: Zobrazí všechny stávající parametry fotoaparátu,
histogram a mřížku rámečku

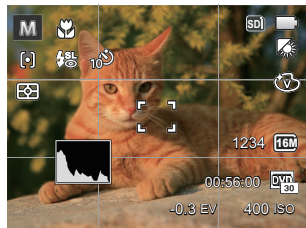

Zobrazení na LCD monitoru

Přehled ikon na displeji v režimu fotografování

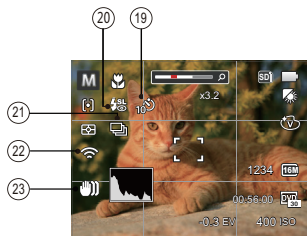
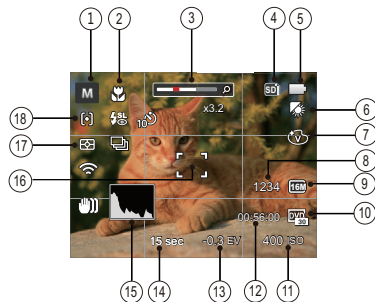

1 Ikony režimu focení

- Automatický režim
- Panoramatický režim
- Ruční režim
- Režim záběru
- Portrét

2 Režim Makro

3 Přiblížení zobrazení (otáčením páčky zoomu)

4 Paměťová karta / vestavěná paměť

5 Stav baterie

6 Vyvážení bílé (Nastavitelné v režimu)

7 Barevný efekt (Nastavitelné v režimu)





















8 Počet zbývajících snímků

9 Rozměr obrazu

10 Kvalita videa

11 Hodnota ISO (Nastavitelné v režimu)

12 Zbývajcí čas záznamu

- 13 Kompenzace expozice
(Nastavitelné v režimu )
- 14 Čas závěrky (Nastavitelné v režimu )
- 15 Histogram
- 16 Rámeček ostření
- 17 Měření expozice
-  AiAE
 -  Bod
 -  Střed
- 18 Režim auto ostření
-  Jednoduché AF
 -  Vícenásobné AF
- 19 Samospoušť
-  Samospoušť vyp.
 -  Samospoušť 2 s.
 -  Samospoušť 10 s.
 -  Samospoušť úsměv
- 20 Režim blesku
-  Nevynucený
 -  Automatický blesk
 -  Vynucený blesk
 -  Pomalá synch.
 -  Pomalá synch.+ Červené oči
 -  Redukce červených očí
- 21 Plynulé focení
-  Jeden
 -  Plynulé focení
 -  3 snímky
 -  Časový průběh (30 s./ 1 min./ 5 min./ 10 min.)
- 22 Eye-Fi ON (se signálem)
- 23 Stabilizátor obrazu

Přehled ikon na displeji v režimu videa

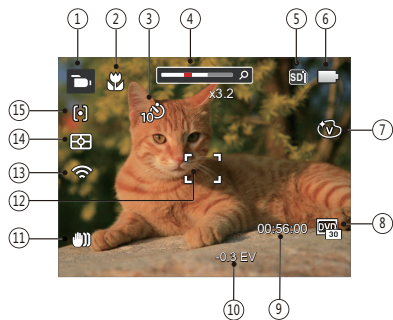

- 1 Ikony režimu videa
- 2 Režim Makro
- 3 Samospoušť
 - Samospoušť vyp
 - Samospoušť 10 s.
- 4 Přiblížení zobrazení (otáčením páčky zoomu)
- 5 Paměťová karta/vestavěná paměť
- 6 Stav baterie
- 7 Barevný efekt

- 8 Kvalita videa
- 9 Zbývající čas záznamu
- 10 Kompenzace expozice
- 11 Stabilizátor obrazu
- 12 Rámeček ostření
- 13 Eye-Fi ON (se signálem)
- 14 Měření expozice



AiAE



Bod



Střed

- 15 Režim auto ostření











Pro dosažení nejlepších výsledků při nahrávání videa je doporučováno použít SDHC paměťovou kartu.



Optický zoom a digitální zoom je možné nastavit (80x celkem). Digitální zoom je možné nastavit až 4x .

Použití tlačítka režimu



Fotoaparát má praktické tlačítko Režim, které vám umožní snadno přepínat mezi různými režimy. Stiskněte tlačítko  pro vstup do režimu zvolte menu, pro výběr režimu stiskněte tlačítko Vlevo / vpravo, potvrďte volbu tlačítkem . Všechny dostupné režimy jsou:

Název režimu	Ikona	Popis
Automatický režim		V tomto režimu budou volitelné podmínky fotografování vycházet z předmětu a prostředí. Fotoaparát automaticky optimalizuje fotografie tak, abyste dosáhli nejlepších výsledků. Jedná se o nejobvyklejší režim fotografování.
Ruční režim		Při výběru režimu (manuální) můžete nastavit EV / rychlost závěrky manuálně a hodnotu ISO.
Portrét		Je nejvhodnější pro pořízení portrétu, neboť funkce AE / AF automaticky upravuje detekovaný obličej. V režimu Portrét je expozice fotoaparátu nastavená pro realistické zachycení tónu pokožky.
Režim videa		V tomto režimu nahráváte videosekvence.
Panoramatický režim		Přepnutím do tohoto režimu pořídíte až 4 snímků a fotoaparát je může zkombinovat do panoramatického záběru.
Režim záběru		V tomto režimu při fotografování využijete předdefinovaný scénický režim. V nabídce je 20 scénických režimů.

Panoramatický režim

Režim Panorama vám umožňuje vytvářet panoramatické fotografie, a to spojením několika různých fotografií do jedné.

Dodržujte tento postup pro vytvoření panoramatického obrazu:

1. Pro výběr režimu Panorama () stiskněte tlačítko .
2. Stisknutím tlačítek se šipkami vyberte směr snímání. (Neprovedete-li žádný výběr, bude jako výchozí použit směr vpravo) O 2 sekundy později je fotoaparát připraven snímat. Chcete-li se připravit na snímání, můžete rovněž stisknout tlačítko  nebo namáčkn out tlačítko závěrky.
3. Zkomponujte na LCD displeji první záběr a stiskněte tlačítko spouště.
4. Poté, co je pořízen první snímek, zobrazí se na okraji obrazovky poloprůhledný obrázek prvního snímku. Vytvořte druhý a třetí záběr s překrytím okrajů.

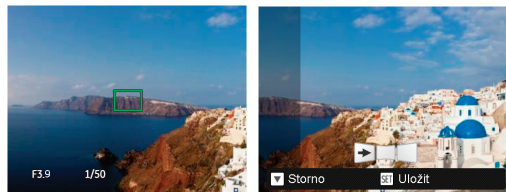

5. Pokud bylo pořízeno méně než 4ks obrázků, stiskněte tlačítko , fotoaparát obrázky automaticky spojí. Stisknutím tlačítka přehrávání vstoupíte do režimu přehrávání, abyste si mohli prohlédnout výsledek.
6. Po pořízení 4 fotografií fotoaparát obrázky automaticky spojí. Stisknutím tlačítka přehrávání vstoupíte do režimu přehrávání, abyste si mohli prohlédnout výsledek.

 Během snímání nejsou k dispozici režimy blesku, samospouště, makra a expoziční kompenzace. Nyní není k dispozici nastavení zaostření.

 V režimu Panorama, když velikost obrázku je nastavena na 2M, lze provést montáž až 4 fotografií.



Stisknutím tlačítka (SET) během snímání panorama přerušíte snímání a uložíte aktuálně pořízené snímky. Stisknutím tlačítka () zrušíte snímání a dříve pořízené snímky nebudou uloženy.













Režim záběru SCN









Můžete vybrat některý z 20 režimů záběru podle aktuálního prostředí fotografování. Potom fotoaparát automaticky nakonfiguruje nejvhodnější nastavení.

1. Pro výběr režimu Scéna stiskněte tlačítko (MODE) a otevře se vám menu režimu Scéna. Na LCD obrazovce se zobrazí následující obrázek.



2. Stisknutím tlačítek se šipkami vyberte záběr a potom stisknutím tlačítka (SET) potvrďte.
3. Pokud potřebujete změnit scénu, stiskněte tlačítko () a pak tlačítko (SET) a nakonec tlačítek se šipkami, abyste mohli provést nový výběr scény.







Záběr	Vysvětlení
 ASCN	Identifikovat automaticky scénu; osoba, osvětlení pozadí, krajina, makro, noční scéna, osoba v noční scéně, auto.
 Krajina	Pro krajiny. Živá reprodukce zelené a modré barvy.
 Sport	Pro rychle se pohybující předměty. Vyvolá živé obrázky.
 Pláž	Pro fotografování fotografií v místech se silným slunečním světlem.
 Soumrak	Pro západy slunce. Živá reprodukce odstínů červené a žluté barvy.
 Ohňostroj	Pro ohňostroje v noci. Doporučuje se použít stativ.
 Noční krajina	Pro noční scény. Doporučuje se použít stativ.
 Sníh	Pro zasněžené scenérie. Živé zachycení bílé scenérie.
 Děti	Automatické vypnutí blesku. Zabraňuje poškození. Je vhodné pro dětské fotografie.
 ID	Pro čisté fotografování certifikátů. (Doporučujeme tisknout na 6palcový fotografický papír 4R (6X4)).
 Sklo	Pro předměty umístěné za průhledným sklem.
 Fotorámeček	Pro přidání zajímavého rámečku.

Záběr	Vysvětlení
 Panoramatický záběr	Vhodné pro fotografování rychle se pohybujících objektů tak, aby byl na rozmazaném pozadí jasný objekt.
 Rybí oko	Pro zvýšení zajímavého účinku objektivu rybí oko.
 Párty	Vhodné pro fotografování snímků na párty ve vnitřních prostorech, i za složitých podmínek osvětlení.
 Vnitřní prostor	Pro fotografování v interiéru. Jasně zachytí pozadí a atmosféru.
 List	Pro rostliny. Živá reprodukce odstínů zelené barvy.
 Muzeum	Pro muzea nebo prostory, v nichž není dovoleno používat blesk.
 Noční portrét	Pro portréty při nočních záběrech.
 Kresba	Pro fotografování s efektem skici tužkou.

Automatický scénický režim (ASCN)

V režimu záběru "ASCN" dokáže fotoaparát inteligentně rozpoznávat různá prostředí a automaticky za vás vybírat optimální nastavení režimu záběru a fotografování.

Režim "ASCN" dokáže inteligentně rozpoznat následující záběr:

Název režimu	Vysvětlení
 Krajina	Pro krajinu ASCN automaticky upraví expozici, aby odpovídala pozadí.
 Portrét	Nejvhodnější pro fotografování osob se zaostřením na jejich obličej.
 Noční portrét	Když fotografujete portréty v noci nebo ve špatných světelných podmínkách, ASCN automaticky upraví expozici pro osoby a noční scénu.
 Portrét v protisvětle	Když je za vámi slunce nebo jiný zdroj světla, ASCN automaticky upraví přední expozici, aby byly fotografie kvalitní.
 Noční krajina	Pro noční scénu ASCN automaticky zvýší hodnotu ISO, aby se vykompenzoval nedostatek světla.
 Makro	Při fotografování malých předmětů nebo fotografování zblízka můžete použít režim Makro.
 Automatický	Fotoaparát automaticky upraví expozici a ostření, aby byly snímky kvalitní.

ZÁKLADNÍ OVLÁDÁNÍ

Použití funkce přiblížení

Váš fotoaparát je vybaven dvěma typy funkcí přiblížení: optický a digitální zoom. Pro přiblížení nebo oddálení snímaného předmětu stiskněte na fotoaparátu páčku Zoom.

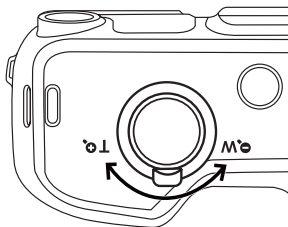

Kolečko přiblížení

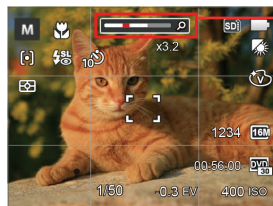



Indikátor přiblížení

Když optický zoom dosáhne prahové hodnoty digitálního zoomu, uvolněním a otočením páčky zoomu do polohy T můžete přepínat mezi optickým a digitálním zoomem.



Režim Makro

Při fotografování malých předmětů nebo fotografování zblízka můžete použít režim Makro. Tento režim vám umožní použít přiblížení, abyste byli blíže fotografovanému předmětu.

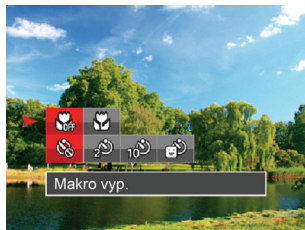
1. Stisknutím tlačítka se šipkou vlevo ( ) vstupte do nabídky makra.





2. Stisknutím tlačítka vlevo/vpravo vyberte následující 2 režimy:



-  Makro vyp.
Touto volbou vypnete režim Makro.
 -  Makro zap.
Zvolte tuto volbu pro přiblížení objektu blíže k objektivu (Na západní straně (W) by zaostřovací vzdálenost měla být větší než 3 cm).
3. Pro potvrzení nastavení a přejdete na obrazovku fotografování stiskněte tlačítko .

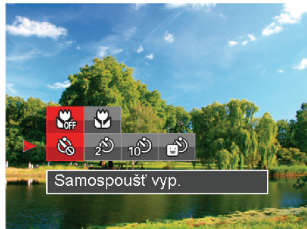

Nastavení samospouště

Pomocí této funkce můžete pořizovat snímky ve stanovenou dobu. Fotoaparát lze nastavit pro fotografování při stisknutí spouště na 2s, 10s nebo při úsměvu.



1. Stisknutím tlačítka se šipkou vlevo () a stisknutím tlačítka se šipkou dolů () vstupte do nabídky samospouště.





2. Stisknutím tlačítka vlevo/vpravo vyberte následující 4 režimy:
 -  Samospoušť vyp.
Samospoušť je vypnuta.
 -  Samospoušť 2 s.
2 vteřiny po stisku tlačítka spouště je pořízen jeden snímek.

-  Samospoušť 10 s.
10 vteřin po stisku tlačítka spouště je pořízen jeden snímek.
-  Samospoušť úsměv
Stiskněte tlačítko spouště a jakmile bude rozpoznán obličej s úsměvem, ihned bude vyfotografován snímek.



3. Pro potvrzení nastavení a přejdete na obrazovku fotografování stiskněte tlačítko  .

 Při aktivaci samospouště můžete stisknutím spouště nebo tlačítka () vypnout samospoušť a vrátit se na obrazovku režimu fotografování a současně zachovat nastavení samospouště.



 Pokud je aktivována funkce detekce úsměvu, stisknutím spouště nebo tlačítka  se může deaktivovat samočinný časovač a dojít k návratu na obrazovku pořizování fotografií bez zachování nastavení samospouště.





Režim blesku

Blesk zajišťuje doplňkové osvětlení scény. Blesk se obvykle používá při fotografování s protisvětlem ke zvýraznění objektu. Rovněž je vhodný k měření a fotografování tmavých scén ke zlepšení expozice.

1. Stisknutím tlačítka vyklopení blesku  vyklopte blesk.
2. Stisknutím tlačítka se šipkou vpravo () vstupte do nabídky nastavení blesku.



3. Stisknutím tlačítka vlevo/vpravo vyberte následující 6 režimy:
 -  Nevynucený
Blesk je vypnut.
 -  Automatický blesk
Blesk se odpálí automaticky na základě světelných podmínek.

-  Vynucený blesk
Blesk se odpálí při každém pořízení snímku, a to i při dostatku světla.
 -  Pomalá synch.
Tato volba umožňuje fotografování osob v noci s jasným vykreslením subjektu v popředí i nočního pozadí scény. Doporučuje se použít stativ.
 -  Pomalá synch.+ Červené oči
Tento režim využijte k synchronizaci s dlouhým časem závěrky v kombinaci s potlačením jevu červených očí.
 -  Redukce červených očí
Fotoaparát krátce odpálí blesk před pořízením snímku a omezí tak patrnost červených očí.
4. Pro potvrzení nastavení a přejdete na obrazovku fotografování stiskněte tlačítko .

EV Nastavení

Menu EV funkce zahrnuje mnoho funkcí, jako třeba nastavení EV, ISO, závěrku atd. Nastavení vhodné funkce vám umožní pořídit lepší fotografie.

Pro nastavení postupujte podle následujících kroků.

1. Stisknutím tlačítka **(SET)** zobrazte obrazovku nastavení.
2. Stisknutím tlačítka se šípkou vlevo/vpravo vyberte položky nastavení.
3. Stisknutím tlačítka nahoru/dolů upravte hodnoty položek.
4. Stiskněte tlačítko **(SET)** pro dokončení nastavení a vstup na obrazovku natáčení.

Kompenzace expozice

Kompenzace expozice vám umožní nastavit hodnotu světelné expozice a ovládat tak světlost snímku.

(Ize nastavit jen v režimech **M** **☰**)

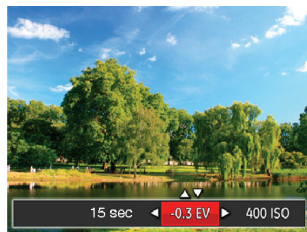

Nastavitelné rozhraní expozice je od EV -2.0 do EV+2.0.

ISO

ISO funkce vám umožňuje nastavit citlivost senzoru fotoaparátu na světlo podle jasu scény. Ke zlepšení funkce při slabém osvětlení je nutná vyšší hodnota ISO. Při silném osvětlení je naopak potřebná nižší hodnota ISO.

Při vyšším nastavení ISO obraz samozřejmě obsahuje více šumu než při nižším nastavení ISO. (Nastavitelné v režimu )

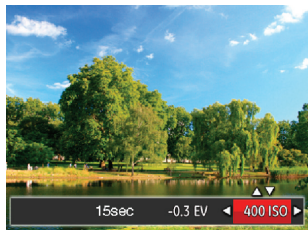

Možnosti ISO zahrnují Auto, 80, 100, 200, 400, 800, 1600.

Nastavení závěrky

Pro rychlost závěrky fotoaparát může automaticky nastavit hodnotu clony odpovídající manuálně nastavené rychlosti závěrky ke získání nejlepší hodnoty expozice. Pohyb objektu může být zobrazen nastavením rychlosti závěrky. S vysokou rychlostí závěrky můžete čistě zachytit rychle se pohybující objekt, zatímco s nízkou rychlostí závěrky můžete pořídit snímek pohybujícího se objektu se silným zvýrazněním pohybu. (Nastavitelné v režimu )



Použití rychlého nahrávání

V režimu fotografování (Shoot), stiskněte tlačítko  pro zahájení nahrávání videa.



Pro ukončení nahrávání, stisknutím tlačítka  nebo tlačítko Závěrky záznam zastavíte. Fotoaparát uloží záznam a vrátí se na obrazovku do režimu fotografování.

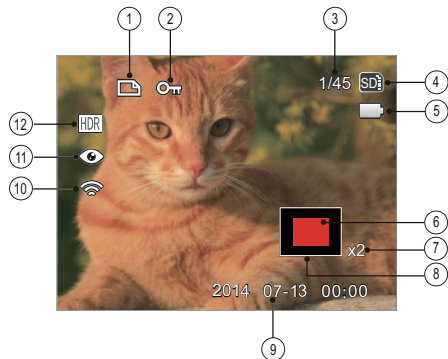

Přehled ikon na displeji v režimu přehrávání



- 1 Ikona souboru DPOF
- 2 Ikona ochrany souboru
- 3 Paměťový prostor (ukazuje aktuální počet fotografií a celkový počet fotografií)
- 4 Paměťová karta/vestavěná paměť
- 5 Stav baterie
- 6 Oblast zvětšení přiblížení
- 7 Poměr zobrazení - zoom
- 8 Ovlivnění okolí
- 9 Datum pořízení
- 10 Eye-Fi ON (se signálem)
- 11 Redukce červených očí
- 12 HDR

Zobrazení fotografií a filmů

Postup přehrávání pořízených fotografií a filmů na LCD monitoru:

1. Po stisknutí tlačítka  se na LCD displeji zobrazí poslední pořízená fotografie nebo videoklip.
2. Stiskem navigačních tlačítek Vlevo/Vpravo procházejte fotografie nebo filmy uložené v zabudované paměti nebo na paměťové kartě.
3. Vybraný film přehrajete po přepnutí do režimu přehrávání filmů stiskem tlačítka .

Při přehrávání videa se na obrazovce zobrazí průvodce. Stisknutím příslušných tlačítek aktivujete odpovídající funkce.



1	Zvýšit hlasitost
2	Pozastavení
3	Převíjení vpřed
4	Snížit hlasitost
5	Převíjení zpět

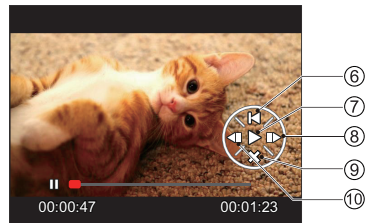

6	Zpět na začátek videa
7	Přehrát
8	Přehrát video dopředu
9	Zrušit přehrávání
10	Přehrát video dozadu

Zobrazení miniatur

V režimu Přehrávání otočte ovladačem zoomu ve směru hodinových ručiček do polohy (**W**) a na obrazovce se zobrazí náhledy fotografií a videa.

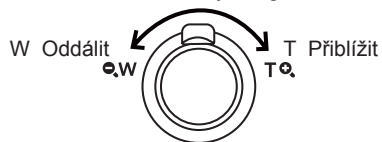

1. Pro přepnutí zobrazení náhledů 3x3 a 4x4 posuňte páčku zoomu.

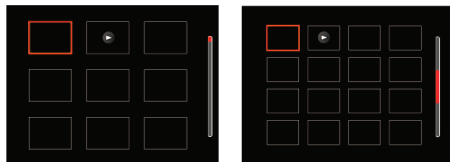



2. Stisknutím tlačítek se šipkami vyberte snímek nebo videoklip, který chcete zobrazit, a stisknutím tlačítka (SET) obnovte jeho původní velikost.





Pokud se na LCD monitoru zobrazí indikátor , je přehráván film.

Použití přehrávání se zvětšením (jen fotografie)

Při prohlížení můžete pomocí posuvníku zoomu fotografie rovněž 2krát až 8krát zvětšovat.

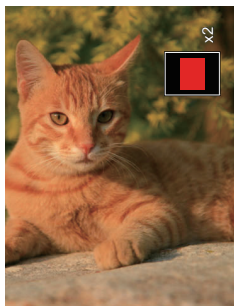
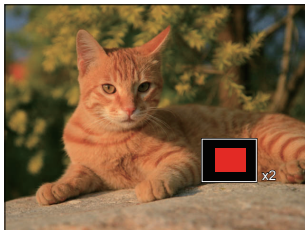
1. Pro přepnutí do režimu přehrávání stiskněte tlačítko .
2. Stisknutím tlačítka vlevo/vpravo vyberte snímek, který chcete přiblížit.
3. Pro přiblížení otáčejte páčku zoomu doprava k .
4. V displeji se zobrazí velikost a oblast zvětšení fotografie.





5. Stisknutím tlačítek se šipkami navigujte a vyberte část snímku, kterou chcete přiblížit.
6. Stiskem tlačítka  můžete obnovit původní velikost obrazu.







Videa nelze zvětšovat.

Prezentace

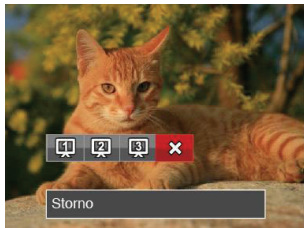
Toto nastavení umožňuje prohlížení všech uložených snímků formou prezentace.

1. Stisknutím tlačítka  vstoupíte do obrazovky přehrávání.
2. Stiskněte tlačítko  pro vstup do volby snímku.
3. Stisknutím tlačítka vlevo/vpravo vyberte přehrávání prezentace nebo se výběrem možnosti [Storno] vraťte na obrazovku přehrávání.





4. Stiskem tlačítka  potvrďte volbu.
-  Funkce postupného přehrávání snímků podporuje přehrávání filmů.
 -  Snímky se neotáčejí při přehrávání prezentace.

Odstraňování fotografií a videí

Stisknutím tlačítka se šipkou dolů () v režimu přehrávání vyberte fotografie a videa.

Smazání fotografií nebo videí:

1. Pro přepnutí do režimu přehrávání stiskněte tlačítko .
2. Stisknutím tlačítka se šipkou vlevo/vpravo vyberte fotografie a videa, které chcete odstranit.
3. Stisknutím tlačítka se šipkou dolů () se zobrazí obrazovka odstranění.



4. Stisknutím tlačítka se šipkou nahoru/dolů vyberte možnost [Odstranit jeden] nebo [Konec] a stisknutím tlačítka  potvrďte.



Vymazané fotografie/filmy nelze obnovit.





Pokyny k možnostem v menu Vymazat jsou uvedeny na straně 63.

POUŽITÍ MENU

Menu Nastavení fotografie

Funkce, které lze aktivovat v jednotlivých režimech, se mohou lišit.

Režim:  **M**  **SCN**

1. Stisknutím tlačítka  v režimu fotografování vstupte do nabídky fotografování.
2. Stisknutím tlačítka se šipkou nahoru/dolů vyberte nabídku fotografování, kterou chcete nastavit.
3. Stisknutím tlačítka se šipkou vlevo/vpravo vyberte režim fotografování, který chcete nastavit, a potvrďte stisknutím tlačítka .





Podrobnější informace o jednotlivých nastaveních najdete na následujících stranách.

Měření expozice

Toto nastavení použijte pro výběr "konečné" velikosti pohledového pole fotoaparátu, které se má změřit.



-  AiAE (Artificial Intelligence AE): Automaticky vybírá středové a periferní měření pro výpočet přijatelné hodnoty měření vážením.
-  Bod: Zaměří malou oblast uprostřed pohledového pole.
-  Střed: Zaměří trochu větší oblast uprostřed pohledového pole.

Velikost

Rozměrem rozumíme rozlišení obrazu v pixelech (obrazových bodech). Vyšší rozlišení vám umožní vytisknout snímek ve větších velikostech bez ztráty kvality obrazu.





Čím vyšší je počet zaznamenaných obrazových bodů, tím kvalitnější je obraz, na paměťovou kartu se vejde méně snímků.

OIS

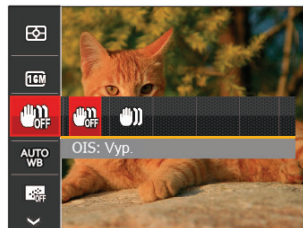
Tento režim omezuje rozmazání fotografie způsobené neúmyslným třesem rukou nebo nízkým osvětlením.









-  OIS: Vyp.
-  OIS: Zap.

-  Režim stabilizace použijte pro snížení rozostření způsobené třesem rukou, v tmavém prostředí.
-  Rozostření fotografie může způsobit fotografování ve větrném nebo nestálém prostředí (např. pohybující se vozidlo)

Nastavení vyvážení bílé

Vyvážení bílé uživateli umožňuje přizpůsobit teplotu barvy při fotografování s různými zdroji světla, aby snímky měly věrné barvy.





-  AUTO WB AWB
-  Denní světlo
-  Oblačno
-  Zářivka
-  Zářivka CWF
-  Žárovka
-  Ruční vyvážení bílé (Úplným stisknutím tlačítka spouště detekujete hodnotu vyvážení bílé.)

Průběžný AF

Aktivací souvislé AF lze automaticky souvisle zaostřovat při fotografování.





-  Průběžný AF: Vyp.
-  Průběžný AF: Zap.

Nastavení zaostřování

Pomocí různých druhů této funkce si můžete vybrat různé metody zaostřování.









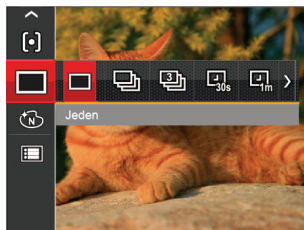

-  Jednoduché AF: uprostřed LCD monitoru se objevuje rámeček ostření na subjekt.
-  Vícnásobné AF: fotoaparát automaticky ostří na subjekt na více místech záběru s cílem určit správné zaostření.

Nastavení kontinuálního snímání

V tomto režimu můžete pořizovat série snímků. Po vstupu do tohoto režimu stačí přidržením stisknuté tlačítko spouště a fotoaparát pořizuje snímky.





-  Jeden
-  Plynulé focení
-  3 snímky
-  Časový průběh 30 s.
-  Časový průběh 1 min.
-  Časový průběh 5 min.
-  Časový průběh 10 min.

 V Plynulé focení režimu blesk nefunguje, aby mohly být snímky pořizovány rychle za sebou.

Barevný efekt





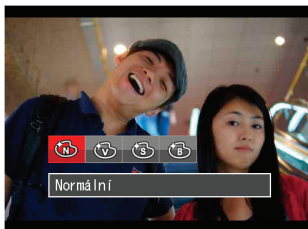





Nastavením barev obrázku může uživatel zvolit různé barevné efekty.

1. Stisknutím tlačítka  v režimu fotografování vstupte do nabídky fotografování.
2. Stisknutím tlačítka se šipkou nahoru/dolů můžete zvolit nastavení barev obrazu. Stisknutím tlačítka  pro zadání volby barev.
3. Stisknutím tlačítka se šipkou vlevo/vpravo vyberte možnosti nastavení barev obrázku.



-  Normální
-  Živé
-  Sépie
-  ČB

• Volby v režimu fotografování (O: K dispozici X: Není k dispozici)





Možnosti	Režimy snímání				
		M			SCN
	O	O	O	X	O
	O	O	O	X	O
	O	O	X	X	X
	O	O	O	X	X
	O	O	O	X	X
	O	O	X	X	X
	X	O	X	X	X
	X	O	X	X	X

Nabídka nastavení fotografování

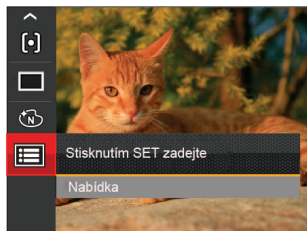
Režim:  **M**   **SCN**

1. Stiskněte tlačítko  v režimu fotografování a stisknutím tlačítka nahoru/dolů vyberte  .



2. Stisknutím tlačítka  vstupte do nabídky.
3. Stisknutím tlačítka se šipkou nahoru/dolů vyberte položku  a stisknutím tlačítka  nebo tlačítka se šipkou vstupte do nabídky.
4. Stisknutím tlačítka se šipkou nahoru/dolů vyberte položku, kterou chcete nastavit, a stisknutím tlačítka  nebo tlačítka se šipkou vpravo vstupte do nabídky.
5. Stisknutím tlačítek se šipkami nahoru/dolů vyberte některou možnost a potom stisknutím tlačítka  potvrďte.

Kvalita

Nastavení Kvalita lze použít k úpravě kompresního poměru obrazu.

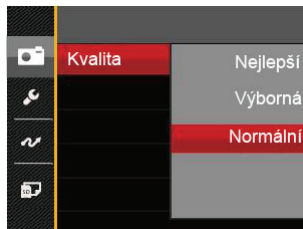

- Nejlepší
(16M Průměrná velikost souboru: 4.0MB)
- Výborná
(16M Průměrná velikost souboru: 2.5MB)
- Normální
(16M Průměrná velikost souboru: 2.0MB)

AF Lampa

V tmavším prostředí lze zapnout Paprsek auto ostření pro lepší ostření.

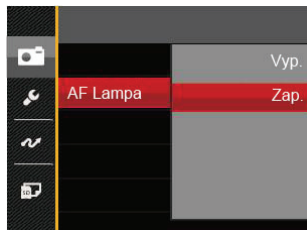

- Vyp.
- Zap.

Digitální zoom

Toto nastavení slouží k úpravě digitálního zoomu. Je-li tato funkce aktivována, bude možné použít pouze optický zoom.

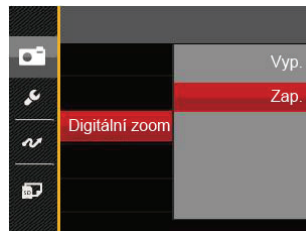

- Vyp.
- Zap.

Datumovka

Na fotografii bude vyznačeno Datum / čas.

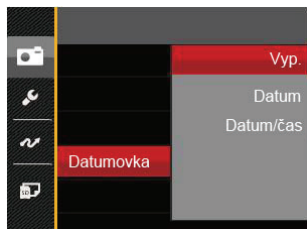

- Vyp.
- Datum
- Datum / čas

Rychlá kontrola

Tato volba umožňuje rychlou kontrolu fotografií bezprostředně po pořízení. Každá fotografie bude zobrazena na LCD displeji po vybranou dobu.

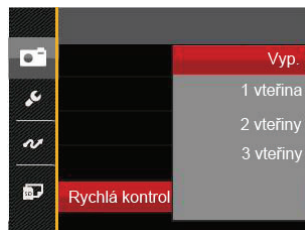

- Vyp.
- 1 vteřina
- 2 vteřiny
- 3 vteřiny

Detekce tváře

Slouží k detekci a zaostření tváří, aby všechny tváře byly co nejostřejší v režimu fotografování.

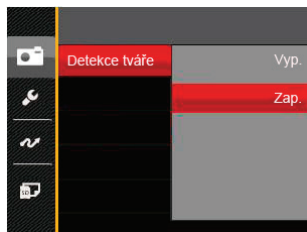

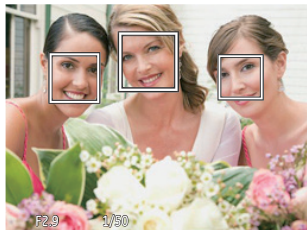

1. Fotoaparát pevně podržte a pak jej zaměřte na objekt, aby se detekovala jeho tvář. Na obrazovce se na tváři zobrazí zaostřovací rámeček, jakmile je detekována tvář.

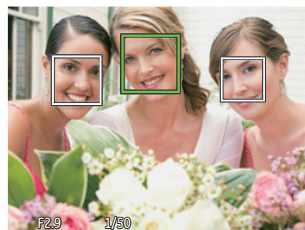

2. Chcete-li zaostřit, stiskněte do půlky spoušť závěrky. Jakmile je subjekt zaostřen, na LCD se zobrazí zelený zaostřovací rámeček.



3. K pořízení snímku stiskněte spoušť závěrky až na doraz.

 Detekce zavřených očí je obvykle zapnuta. Pokud fotoaparát během rychlé kontroly zjistí tvář se zavřenýma očima, zobrazí se upozornění na zavřené oči .

Nabídka Video

Režim: 

1. Stisknutím tlačítka  vybrat  a stisknutím tlačítka  vstupte do nabídky Video.

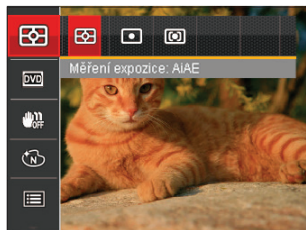



2. Stisknutím tlačítka se šipkou nahoru/dolů vyberte nabídku Video, kterou chcete nastavit.
3. Stisknutím tlačítka se šipkou vlevo/vpravo vyberte nabídku Video, kterou chcete nastavit a potom stisknutím tlačítka  potvrďte.

Měření expozice

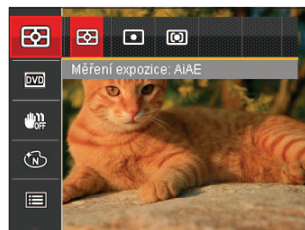
Toto nastavení použijte pro výběr "konečné" velikosti pohledového pole fotoaparátu, které se má změřit.



-  AIAE (Artificial Intelligence AE): Automaticky vybírá středové a periferní měření pro výpočet přijatelné hodnoty měření vážením.
-  Bod: Zaměří malou oblast uprostřed pohledového pole.
-  Střed: Zaměří trochu větší oblast uprostřed pohledového pole.

Počet pixelů v obrázku

Nastavte rozlišení obrazu, které bude použito během záznamu videa.

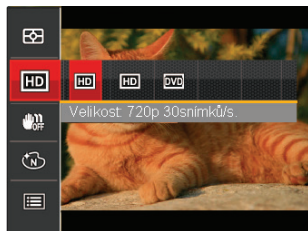

Požadavky na rychlost čtení a zápisu na SD kartu pro zaznamenání vysokého počtu pixelů:

No.	Obrázek počet pixelů	Rám	Doporučení	Doba záznamu (4 GB) Přibližně
1	1280x720 *	30	Class 4	19 minut
2	1280x720	15	Class 4	37 minut
3	640x480	30	Class 4	33 minut

 * Nejdelší doba nahrávání je 29 minut najednou.

 Když budete realizovat záznam s vyšším počtem pixelů, může docházet k zahřívání uvnitř fotoaparátu, Nejedná se však o vadu fotoaparátu.

OIS

Tento režim omezuje rozmazání fotografie způsobené neúmyslným třesem rukou nebo nízkým osvětlením.



-  OIS: Vyp.
-  OIS: Zap.

 Režim stabilizace použijte pro snížení rozostření způsobené třesem rukou, v tmavém prostředí.

 Rozostření fotografie může způsobit fotografování ve větrném nebo nestálém prostředí (např. pohybující se vozidlo)

Barevný efekt

Nastavením barev obrázku může uživatel zvolit různé barevné efekty.



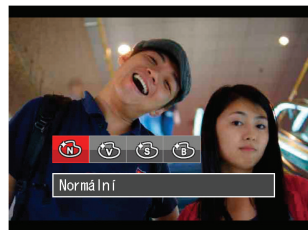

1. Po stisknutí tlačítka  můžete zvolit nastavení barev obrázků.
2. Stisknutím tlačítka se šipkou vlevo/vpravo vyberte možnosti nastavení barev obrázků.







-  Normální
-  Živé
-  Sépie
-  ČB

Nabídka nastavení videa

Režim: 

1. Stisknutím tlačítka  vybrat  režimů vstupte do nabídky Video.
2. Stiskněte tlačítko , stisknutím tlačítka se šipkou nahoru/dolů vyberte položku  a stisknutím tlačítka  vstupte do nabídky.



3. Stisknutím tlačítka se šipkou nahoru/dolů vyberte položku  a stisknutím tlačítka  nebo tlačítka se šipkou vstupte do nabídky.
4. Vyberte položky, které chcete nastavit, a stisknutím tlačítka  nebo tlačítka se šipkou vpravo vstupte do nabídky.
5. Stisknutím tlačítek se šipkami nahoru/dolů vyberte některou možnost a potom stisknutím tlačítka  potvrďte.

Digitální zoom



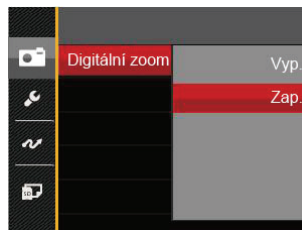

Toto nastavení slouží k úpravě digitálního zoomu. Je-li tato funkce aktivována, bude možné použít pouze optický zoom.



- Vyp.
- Zap.

Nabídka Přehrávání

Režim: 

1. Stisknutím tlačítka  zobrazte obrazovku přehrávání a stisknutím tlačítka  vstupte do nabídky.
2. Stisknutím tlačítka se šipkou nahoru/dolů vyberte přehrávání, které chcete nastavit, a stisknutím tlačítka  vstupte.
3. Stisknutím tlačítek se šipkami vlevo/vpravo vyberte některou možnost a potom stisknutím tlačítka  potvrďte.



Podrobnější informace o jednotlivých nastaveních najdete na následujících stranách.

HDR

Pomocí funkce HDR můžete opravit a optimalizovat přeexponované snímky tak, že budou přesněji odpovídat skutečnosti.

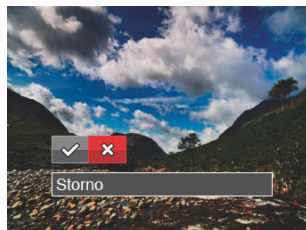

 : HDR

 : Storno

 Po použití funkce HDR bude obrázek uložen jako nový, a původní soubor je stále uložen v paměti.

Redukce červených očí

Můžete použít toto nastavení ke snížení efektu červených očí obrázku.

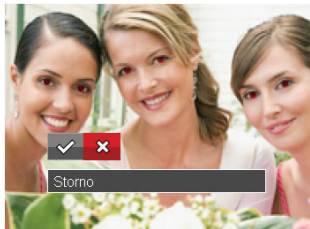

 : Redukce červených očí

 : Storno

Otočit

Tímto nastavením můžete změnit orientaci snímku.

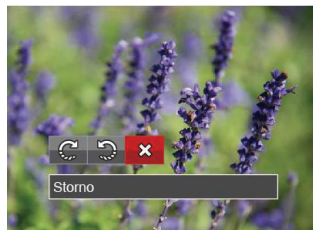

 : Otočit vpravo

 : Otočit vlevo

 : Storno

 Panoramatickou fotografii a video nelze přetočit.

 Otočený soubor nahradí původní.

Změnit velikost

Toto nastavení umožňuje změnit velikost na požadované rozlišení a uložení výsledku jako nové fotografie.



1024 : Změnit velikost na 1024x768

640 : Změnit velikost na 640x480

 : Storno

 Slouží pouze k úpravě snímků s vysokým rozlišením na snímky s nízkým rozlišením.

Barva

Tímto nastavením můžete změnit barevný efekt obrázku. Bude uložen jako nový obrázek a zachován v paměti společně s původní fotografií.

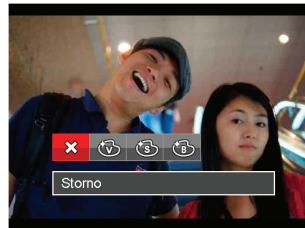

 : Storno

 : Živé

 : Sépie

 : ČB

Nabídka nastavení přehrávání

Režim: ▶

1. Stisknutím tlačítka (⏮) zobrazte obrazovku přehrávání, stiskněte tlačítko (☰) a stisknutím tlačítka nahoru/dolů vyberte (☰).
2. Stisknutím tlačítka (SET) vstupte do nabídky.



3. Stisknutím tlačítka se šipkou nahoru/dolů vyberte položku (▶) a stisknutím tlačítka (SET) nebo tlačítka se šipkou vstupte do nabídky.

4. Stisknutím tlačítka se šipkou nahoru/dolů vyberte položku, kterou chcete nastavit, a stisknutím tlačítka (SET) nebo tlačítka se šipkou vpravo vstupte do nabídky.
5. Stisknutím tlačítek se šipkami nahoru/dolů vyberte některou možnost a potom stisknutím tlačítka (SET) potvrďte.

Podrobnější informace o jednotlivých nastaveních najdete na následujících stranách.

Zamknout

Toto nastavení můžete využít k ochraně jednotlivých nebo všech souborů proti nechtěnému vymazání.

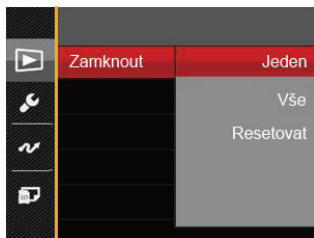

- **Jeden:** Slouží k zamknutí vybrané nechráněné fotografie nebo videa; slouží k odemknutí vybrané chráněné fotografie nebo videa.
- **Vše:** Slouží k zamknutí všech fotografií a videí.
- **Resetovat:** Zruší ochranu všech fotografií a videí.

Odstranit

Můžete odstranit jeden nebo všechny soubory s fotografiemi/videi.

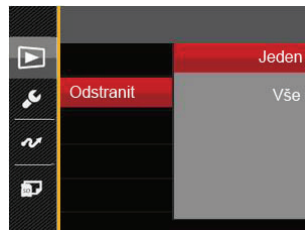

- **Jeden:** Odstraní jednu fotografii nebo video.
- **Vše:** Odstraní všechny fotografie nebo videa.

 Indikátor "©" znamená, že je soubor chráněný. Ochranu souboru je nutno odstranit a až pak lze soubor vymazat.

 Vymazáním souboru dojde k vynulování nastavení DPOF.

DPOF

DPOF umožňuje uložení výběru fotografií k tisku a slouží k uložení nastavení na paměťovou kartu, takže můžete kartu z fotoaparátu předat fotolabu a nemusíte jim říkat, které fotografie chcete vyrobit.



Pro tisk je zapotřebí tiskárna, která podporuje DPOF.

Oříznout

Nastavení oříznutí vám umožní oříznout fotografie a uložit je jako nové fotografie. Postup oříznutí fotografie:

1. Výběrem možnosti [Ano] potvrďte oříznutí. Páčkou transfokátoru vyberte část, kterou chcete oříznout, a pomocí tlačítek se šipkami oříznete fotografií.

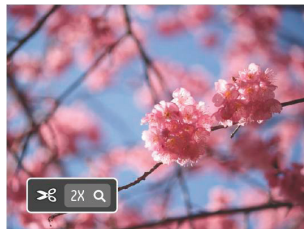







2. Stisknutím tlačítka **(SET)** se zobrazí výzva [Uložit změnu?]. Výběrem [✓] změníte a uložte snímek. Výběrem [✗] zrušíte změny a vrátíte se obrazovku s výzvou k oříznutí.



Když je obrázek v zobrazení 640x480, nelze fotografii již oříznout.

Obecná nastavení

Režim:      

1. Stiskněte tlačítko  v libovolném režimu a stisknutím tlačítka nahoru/dolů vyberte položku .
2. Stisknutím tlačítka  vstupte do nabídky.
3. Stisknutím tlačítka se šipkou nahoru/dolů vyberte položku  a stisknutím tlačítka  nebo tlačítka se šipkou vstupte do nabídky.
4. Stisknutím tlačítka se šipkou nahoru/dolů vyberte položku, kterou chcete nastavit, a stisknutím tlačítka  nebo tlačítka se šipkou vpravo vstupte do nabídky.
5. Stisknutím tlačítek se šipkami nahoru/dolů vyberte některou možnost a potom stisknutím tlačítka  potvrďte.

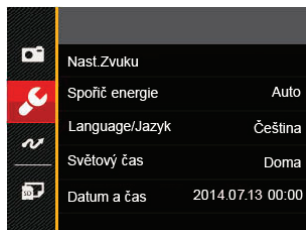

Podrobnější informace o jednotlivých nastaveních najdete na následujících stranách.

Nast.Zvuku

Pomocí tohoto nastavení můžete upravit hlasitost. Stisknutím tlačítka se šipkou vlevo/vpravo upravte hlasitost a nastavení potvrďte stisknutím tlačítka **(SET)**.

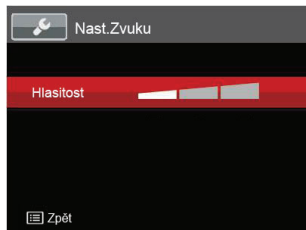

Spořič energie

Toto nastavení umožňuje šetřit energií a získat maximální provozní dobu baterií. Automatické vypínání LCD displeje a fotoaparátu po určité době nečinnosti.

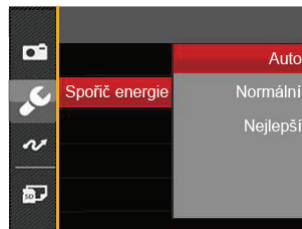

- Auto
- Normální
- Nejlepší



Spořič energie	Interval vypnutí napájení LCD	Interval vypnutí
Auto	3 min.	5 min.
Normální	1 min.	3 min.
Nejlepší	30 s.	1 min.

Language/Jazyk

Viz část "Změna jazyka" na straně 20.

Světový čas

Nastavení Zóna (čas. pásmo) je užitečná funkce, pokud cestujete za moře. Tato funkce umožňuje zobrazení místního času na LCD displeji při pobytu v zahraničí.

1. Stisknutím tlačítka nahoru/dolů vyberte místo odjezdu () a cíl ().
2. Stisknutím tlačítka se šípkou vlevo/vpravo vyberte město, které se nachází ve stejném časovém pásmu, jaké je v poli. Stisknutím tlačítka  potvrďte nastavení.

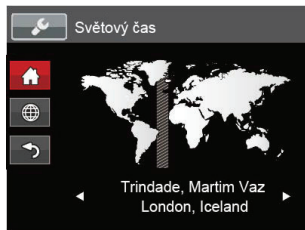

Datum a Čas

Viz část "Obnovení datumu/času" na straně 21.

Jas LCD displeje



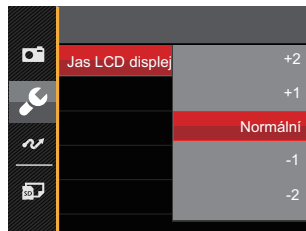

Tímto nastavením můžete změnit jas LCD displeje.

Stisknutím tlačítka se šípkou vlevo/vpravo upravte jas na LCD obrazovce a nastavení potvrďte stisknutím tlačítka .





Nastavení souborů

Režim:       

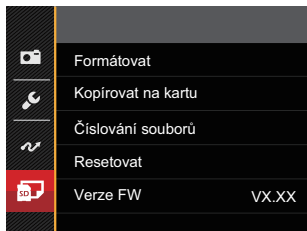
1. Stiskněte tlačítko , stisknutím tlačítka se šipkou nahoru/dolů vyberte položku  a stisknutím tlačítka  vstupte do nabídky.
2. Stisknutím tlačítka se šipkou nahoru/dolů vyberte položku  a stisknutím tlačítka  nebo tlačítka se šipkou vstupte do nabídky.





4. Stisknutím tlačítka se šipkou nahoru/dolů vyberte položku, kterou chcete nastavit, a stisknutím tlačítka  nebo tlačítka se šipkou vpravo vstupte do nabídky.
5. Stisknutím tlačítek se šipkami nahoru/dolů vyberte některou možnost a potom stisknutím tlačítka  potvrďte.

Formátovat

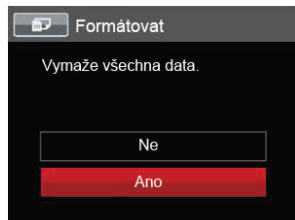
Pozor: formátováním můžete vymazat veškerý obsah paměťové karty i zabudované paměti, včetně chráněných fotografií a filmů.



-  V případě výběru možnosti [Ano] fotoaparát naformátuje svoji paměť.
-  Pokud ve fotoaparátu nebude žádná paměťová karta, bude naformátována interní paměť, pokud je k dispozici paměťová karta, bude naformátována pouze ta.

Kopírovat na kartu

Touto volbou můžete zkopírovat soubory uložené v zabudované paměti na paměťovou kartu.

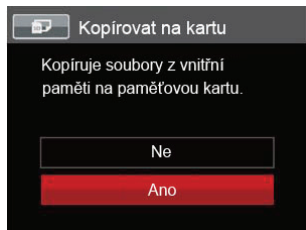

 Pokud je žádná karta v cameře, tato funkce neukažuje.

Číslování souborů

Po pořízení fotografie nebo videa fotoaparát uloží soubor pod pořadovým číslem. Můžete to využít pro reset číslování souborů.

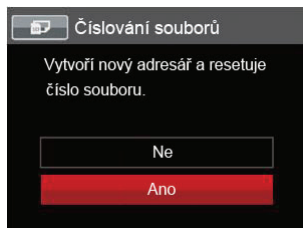

Resetovat

Touto volbou můžete obnovit výchozí nastavení fotoaparátu.

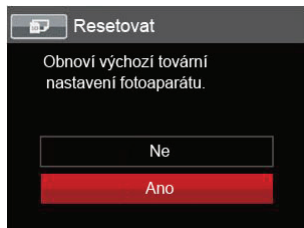

Verze FW

Touto volbou zobrazíte aktuální verzi firmwaru fotoaparátu.

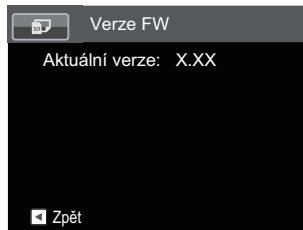

Pokud karta SD obsahuje novou verzi firmwaru, výběrem možnosti [Ano] provedte aktualizaci.

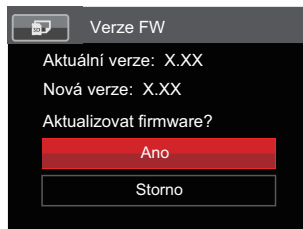







Připojení k PC

Můžete použít USB kabel pro připojení fotoaparátu ke kopírování (přenos) fotografií do počítače.

Nastavení režimu USB

Vzhledem k tomu, že USB port fotoaparátu lze nastavit na připojení PC nebo tiskárny, provedením následujících kroků zajistíte, aby byl správně nastaven na připojení k PC.

1. Stiskněte tlačítko , stisknutím tlačítka se šipkou nahoru/dolů vyberte položku  a stisknutím tlačítka  vstupte do nabídky.
2. Stisknutím tlačítka se šipkou nahoru/dolů vyberte položku  a stisknutím tlačítka  nebo tlačítka se šipkou vstupte do nabídky.
3. Stisknutím tlačítka se šipkou nahoru/dolů vyberte položku [USB] a stisknutím tlačítka  nebo tlačítka se šipkou vpravo vstupte do nabídky.

4. Stisknutím tlačítek se šipkami nahoru/dolů vyberte položku [PC] a potom stisknutím tlačítka  potvrďte.

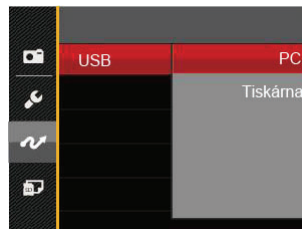

Přenos souborů na PC

Počítač automaticky rozpozná fotoaparát jako vyjímatelný disk. Poklepejte na ikonu Tento počítač na pracovní ploše, najděte ikonu vyjímatelného disku a zkopírujte soubory a složky z tohoto disku do adresáře na PC, stejně jako při kopírování běžné složky nebo souboru.

Připojení fotoaparátu k PC proveďte následujícím postupem.

1. Zkontrolujte, zda je fotoaparát i PC zapnut.
2. Jeden konec USB kabelu připojte k portu USB/AV OUT fotoaparátu.
3. Druhý konec kabelu připojte k volnému portu USB na PC.
4. Po dokončení přenosu odpojte kabel USB podle pokynů pro bezpečné odebrání zařízení USB.

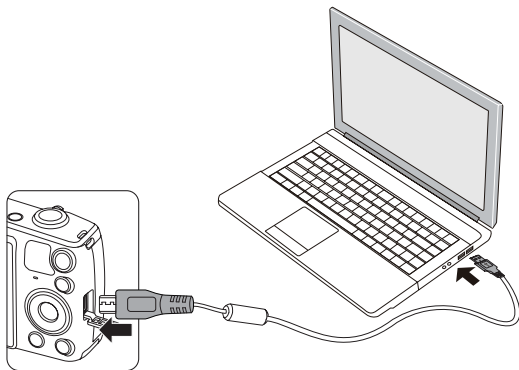

Připojení k tiskárně slučitelné s PictBridge







Technologie PictBridge umožňuje tisknout fotografie uložené na paměťové kartě na tiskárně.



Ke zjištění, zda je tiskárna slučitelná s PictBridge, stačí na obalu najít logo

PictBridge nebo nahlédnout do specifikací v návodu. Funkce PictBridge na fotoaparátu umožňuje přímý tisk pořízených fotografií na tiskárně slučitelné s PictBridge pomocí dodávaného USB kabelu bez nutnosti použít PC.



Nastavení režimu USB

Vzhledem k tomu, že USB port fotoaparátu lze nastavit na připojení PC nebo tiskárny, provedením následujících kroků zajistíte, aby byl správně nastaven na připojení k tiskárně.

1. Stiskněte tlačítko , stisknutím tlačítka se šipkou nahoru/dolů vyberte položku  a stisknutím tlačítka  vstupte do nabídky.
2. Stisknutím tlačítka se šipkou nahoru/dolů vyberte položku  a stisknutím tlačítka  nebo tlačítka se šipkou vstupte do nabídky.

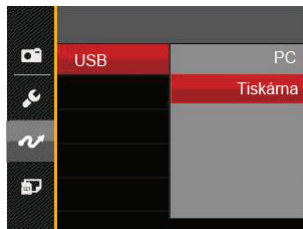
3. Stisknutím tlačítka se šipkou nahoru/dolů vyberte položku [USB] a stisknutím tlačítka  nebo tlačítka se šipkou vpravo vstupte do nabídky.
4. Stisknutím tlačítek se šipkami nahoru/dolů vyberte položku [Tiskárna] a potom stisknutím tlačítka  potvrďte.



-  Jakmile se fotoaparát znovu spustí, bude režim USB automaticky přepnut na režim spojení PC.
-  Viz část "Použití menu PictBridge" na straně 75.

Připojte tiskárnu

1. Zkontrolujte, zda jsou fotoaparát i tiskárna zapnuty.
2. Jeden konec dodávaného USB kabelu připojte k portu USB fotoaparátu.
3. Druhý konec kabelu připojte k volnému portu USB na tiskárně.

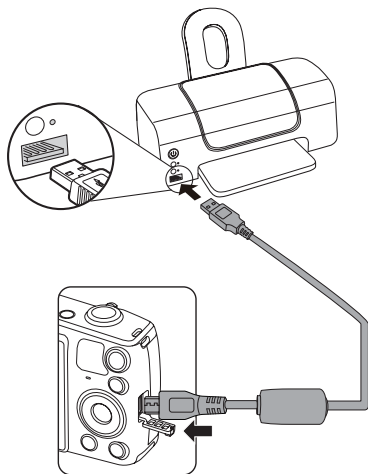

Pokud fotoaparát není připojen k tiskárně slučitelně s PictBridge, objeví se na LCD displeji následující chybové hlášení.

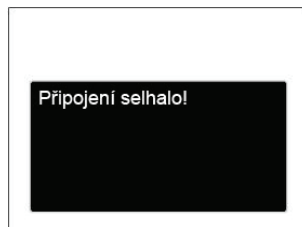

-  Výše uvedené chybové hlášení by se zobrazilo i při nesprávném nastavení režimu USB, v tom případě musíte odpojit USB kabel, zkontrolovat nastavení režimu USB, zkontrolujte, zda je tiskárna zapnuta, a pak zkuste USB kabel připojit znovu.

Použití menu PictBridge

Po nastavení režimu USB na připojení k tiskárně se objeví menu PictBridge.

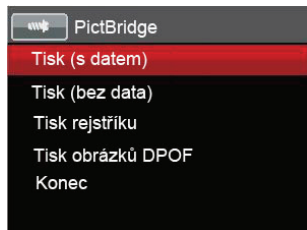

Stisknutím tlačítka se šipkou nahoru/dolů vyberte položku nabídky a stisknutím tlačítka **(SET)** nebo tlačítka se šipkou vpravo vstupte do položky.

Podrobnější informace o jednotlivých nastaveních najdete v následujících sekcích.

Tisk (s datem)

Pokud jste na fotoaparátu nastavili datum a čas, s fotografiemi se ukládá i údaj data a času pořízení. Postup tisku fotografií s údajem data následuje.

1. V nabídce PictBridge vyberte možnost [Tisk (s datem)] a zobrazí se obrazovka níže.

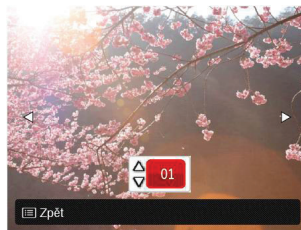

2. Stisknutím tlačítka se šipkou vlevo/vpravo vyberte fotografii, kterou chcete vytisknout.

3. Stisknutím tlačítka se šipkou nahoru/dolů vyberte počet kopií pro aktuálně zobrazenou fotografii.
4. Stiskněte tlačítko **SET** a objeví se následující obrazovka.



5. Vyberte možnost [Ano] a stisknutím tlačítko **SET** potvrďte; chcete-li zrušit tisk, vyberte možnost [Storno] .

Tisk (bez data)

Touto volbou tisknete fotografie bez data.

1. V nabídce PictBridge vyberte možnost [Tisk (bez data)] a zobrazí se obrazovka níže.

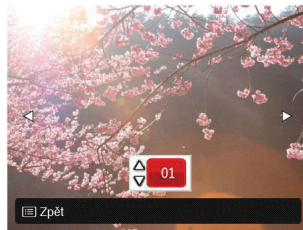

2. Stisknutím tlačítka se šipkou vlevo/vpravo vyberte fotografii, kterou chcete vytisknout.
3. Stisknutím tlačítka se šipkou nahoru/dolů vyberte počet kopií pro aktuálně zobrazenou fotografii.
4. Stiskněte tlačítko **SET** a objeví se následující obrazovka.



5. Vyberte možnost [Ano] a stisknutím tlačítka  potvrďte; chcete-li zrušit tisk, vyberte možnost [Storno] .

Tisk rejstříku

Pomocí této funkce můžete vytisknout všechny fotografie ve fotoaparátu.

1. V nabídce PictBridge vyberte možnost [Tisk rejstříku] a zobrazí se obrazovka níže.



2. Vyberte možnost [Ano] a stisknutím tlačítka  potvrďte; chcete-li zrušit tisk, vyberte možnost [Storno] .

Tisk obrázků DPOF

Tisk DPOF můžete využít, jen pokud předem provedete výběr fotografií k tisku pomocí nastavení DPOF. Viz sekce "DPOF" na straně 64.

1. V nabídce PictBridge vyberte možnost [Tisk obrázků DPOF] a zobrazí se obrazovka níže.



2. Vyberte možnost [Ano] a stisknutím tlačítka  potvrďte; chcete-li zrušit tisk, vyberte možnost [Storno] .

Konec







Výběrem možnosti [Konec] ukončíte nabídku PictBridge. Na obrazovce se zobrazí zpráva [Odpojte kabel USB!] .



Odpojte USB kabel od fotoaparátu a tiskárny.

System obrazu

Tuto funkci použijte pro přepnutí video systému buď na NTSC nebo PAL.

1. Stiskněte tlačítko , stisknutím tlačítka se šipkou nahoru/dolů vyberte položku  a stisknutím tlačítka  vstupte do nabídky.
2. Stisknutím tlačítka se šipkou nahoru/dolů vyberte položku  a stisknutím tlačítka  nebo tlačítka se šipkou vstupte do nabídky.
3. Stisknutím tlačítka se šipkou nahoru/dolů vyberte položku [TV-systém] a stisknutím tlačítka  nebo tlačítka se šipkou vpravo vstupte do nabídky.
4. Stisknutím tlačítek se šipkami nahoru/dolů vyberte možnost [NTSC] nebo [PAL] a potom stisknutím tlačítka  potvrďte.

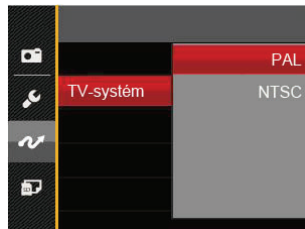

NTSC: Angličtina, čínština (tradiční), japonština, francouzština, korejština, ruština, vietnamština, řečtina, maďarština







PAL: němčina, španělština, italština, čínština (zjednodušená), portugalská, švédština, dánština, finština, indonéština, norština, holandská, turečtina, polština, thajština, chorvatština, čeština, arabština, hindština





System výstupu videa se změní podle změn vybraného jazyka.

Nastavení režimu připojení SD karty pomocí Set Eye-Fi

Tento fotoaparát podporuje bezdrátové připojení pro paměťovou kartu Eye-Fi. Povolte Eye-Fi připojení podle následujících kroků.

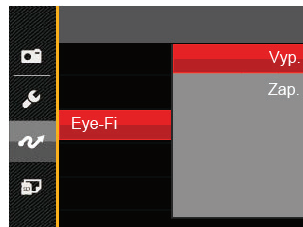
1. Stiskněte tlačítko , stisknutím tlačítka se šipkou nahoru/dolů vyberte položku  a stisknutím tlačítka  vstupte do nabídky.
2. Stisknutím tlačítka se šipkou nahoru/dolů vyberte položku  a stisknutím tlačítka  nebo tlačítka se šipkou vstupte do nabídky.
3. Stisknutím tlačítka se šipkou nahoru/dolů vyberte položku [Eye-Fi] a stisknutím tlačítka  nebo tlačítka se šipkou vpravo vstupte do nabídky.
4. Stisknutím tlačítek se šipkami nahoru/dolů vyberte položku [Zap.] nebo [Vyp.] a potom stisknutím tlačítka  potvrdte.



 Pokud je žádná karta v camera, tato funkce neukazuje.

Specifikace



"Design a specifikace se mohou měnit bez předchozího upozornění."

Obrazový senzor	Typ	1/2.3"CCD
	Efektivní počet pixelů	16,15 megapixelů
	Celkový počet pixelů	16,44 megapixelů
Objektivy	Fokální délka	4,5mm (šířka) - 90,0mm (tele)
	35 mm ekvivalent	25mm (šířka) - 500mm (tele)
	Č. F	F3.5 (šířka) - F4.9 (tele)
	Konstrukce objektivu	9 skupin 11 prvků
	Optický zoom	20x
	Rozsah zaostření	Normální: (šířka) 60cm ~ ∞ , (Tele) 200 cm ~ ∞ Makro: 3 cm ~ ∞ (pouze šířka)
System automatického zaostření	TTL automatické zaostření	
Proti třesu rukou	Stabilizace optický obrazu	
Digitální zoom	4x digitální zoom (kombinovaný zoom: 80x)	

Počet nahrávaných pixelů	Stálý obraz	(4:3) 16MP: 4608×3456 10MP: 3648×2736 5MP: 2592×1944 3MP: 2048×1536 0.3MP: 640×480	(3:2) 14MP: 4608×3072	(16:9) 12MP: 4608×2592 2MP: 1920×1080
	Film	1280×720(15/30fps), 640×480(30fps)		
Kompresa obrazu		Nejlepší, dobrá, normální		
DCF, DPOF (Ver 1.1) Podpora		Ano		
Formát souboru	Stálý obraz	Konec 2.3 (JPEG)		
	Film	MOV [Image: Motion JPEG; Audio: G.711 (monaurální)]		
Režimy fotografování		Automatický režim, Ruční režim, Portrét, Režim videa, Panoramatický režim, Režim záběru		
Režim záběru		ASCN, Krajina, Sport, Pláž, Soumrak, Ohňostroj, Noční krajina, Sníh, Děti, ID, Sklo, Fotorámeček, Panoramatický záběr, Rybí oko, Párty, Vnitřní prostor, list, Muzeum, Noční portrét, Kresba		
Funkce detekce		Obličeje, úsměv, mrknutí		
Redukce červených očí		Ano		
HDR		Ano (Následné zpracování)		
Panorama		Až 180°(Horizontální)		

Displej LCD		3.0 palců (230 k pixelů)
automatické otáčení obrazu		Ano
Citlivost ISO		Auto, ISO80/100/200/400/800/1600
Způsob AF		Jednotlivý AF, Multi AF (TTL-9 bodů), Detekce obličeje
Způsob měření expozice		Umělá inteligence AE (AIAE), průměr, zaměření (fixní v centru rámu), AE obličeje
Způsob kontroly expozice		Program AE (Zámek AE k dispozici)
Kompensace expozice		±2EV v 1/3 krocích
Rychlost závěrky		1/2000 - 4 sekundy (Návod: 30 sekund)
Plynulé fotografování		Ano
Režimy Přehrávání		Fotka, Index (ikony 9/16), prezentace
		Zvětšit (2 až 8krát)
Ovládání vyvážení bílé		AWB, Denní světlo, Oblačno, Zářivka, Zářivka CWF, Žárovka, Ruční vyvážení bílé
Blesk	Blesk	Pop-up (manuál)
	Režimy blesku	Nevynucený, Automatický blesk, Vynucený blesk, Pomalá synch., Pomalá synch.+ Červené oči, Redukce červených očí

Nahrávání médií	Interní paměť: přibl. 8 MB
	Karta SD/SDHC (podpora až 32 GB) [nepodporuje kartu MMC]
PictBridge, Ukončit tisk	Ano
Podpora více jazyků	27 jazyků
Konektory	AV-OUT/USB 2.0 (Mikro 5 pin USB)
Eye-Fi Podpora	Ano
Napájení	Dobíjecí li-on baterie LB-052, 3,7V 880 mAh, vestavěná kamera Nabíjení
Schopnost fotografování (výkon baterie)	Přibl. 210 snímků (dle norem CIPA)
Provozní podmínky	Teplota: 0 ~ 40°C, Vlhkost: 0 ~ 90%
Rozměry (ŠxVxH)	Přibl. 109.7×69.6×38.3 mm (dle norem CIPA)
Hmotnost	Přibl. 202 g (pouze hlavní část)

Výzvy a varovné zprávy

Zprávy	Popis	Metody restování
Varování! Vybitá baterie.	Baterie fotoaparátu je vybitá. Toto varování upozorňuje, že se fotoaparát vypíná.	Vyměňte baterii. Fotoaparát se vypne 2 sekundy po zobrazení.
Zablokovaný objektiv, restartujte fotoaparát.	Objektiv je zaseknutý nebo nějaký cizí předmět zabraňuje normálnímu fungování objektivu.	Resetujte objektiv vypnutím a zapnutím fotoaparátu.
Doporučujeme použít stativ.	Když je aktivována plynulá expozice (Soumrak, Ohňostroj, Noční krajina, Noční portrét), zobrazí se tato výzva při prvním zobrazení obrazovky fotografování.	Po 2 sekundách zmizí.
Chyba vnitřní paměti!	Došlo k chybě ve vnitřní paměti.	Po 2 sekundách zmizí.
Pomalá závěrka je zapnutá: může snadno způsobit přeexponování.	Když je závěrka B zapnutá, zobrazí se tato výzva na displeji po návratu na obrazovku fotografování.	Po 2 sekundách zmizí.
Nesprávné zarovnání. Opakujte akci.	Příliš velká odchylka pro panoramatické snímání.	Zpráva zmizí po 2 sekundách pro návrat na obrazovku fotografování.

Zprávy	Popis	Metody restování
Připojení selhalo!	Nelze připojit k počítači, tiskárně, televizoru .	Zpráva zmizí odpojením kabelu a přerušením připojení.
Varování! Během aktualizace nevypínejte fotoaparát!	Tato zpráva se zobrazí během aktualizace firmwaru.	Zpráva zmizí po aktualizaci a vypnutí fotoaparátu.
Odpojte kabel USB!	Po přenesení dat a zobrazení výzvy k odpojení kabelu USB se na displeji zobrazí tato výzva.	Zpráva zmizí po odpojení kabelu USB a automatickém vypnutí fotoaparátu.
Ochrana proti zápisu	Při spuštění stiskněte tlačítko spouště nebo upravte soubory v režimu přehrávání, je-li SD karta uzamčena, zobrazí se upozorňující zpráva.	Po 2 sekundách zmizí.
Plná karta	Při spuštění stiskněte tlačítko spouště nebo upravte soubory v režimu přehrávání, je-li fotoaparát zjistí nedostatek místa na kartě SD, zobrazí se upozorňující zpráva.	Po 2 sekundách zmizí.
Plná paměť	Při spuštění stiskněte tlačítko spouště nebo upravte soubory v režimu přehrávání, je-li fotoaparát zjistí nedostatek místa v paměti fotoaparátu, zobrazí se upozorňující zpráva.	Po 2 sekundách zmizí.

Zprávy	Popis	Metody restování
Chyba karty	Paměťovou kartu po formátování nelze identifikovat.	Normální zobrazení.
Nezformátovaná karta.	Když dojde k chybě na kartě SD, zobrazí se zpráva "Naformátováno".	Po 2 sekundách zmizí a zobrazí se obrazovka Formátovat.
Pomalý přístup	Při záznamu videa HD na kartu SD třídy nižší, než 4, bude rychlost zápisu nižší a záznam nebude pokračovat.	Zpráva zmizí po 2 sekundách pro návrat na obrazovku fotografování.
Nelze zapsat na SD kartu.	Došlo k přerušení fotografování nebo záznamu videa a nelze pokračovat.	Zpráva zmizí po 2 sekundách pro návrat na obrazovku fotografování.
Červené oči nezjištěny!	Na snímku nejsou červené oči. Zobrazí se zpráva o deaktivaci funkce Redukce červených očí.	Po 2 sekundách zmizí.

Zprávy	Popis	Metody restování
Tento obrázek nelze upravit.	Formát souboru nepodporuje úpravy nebo upravený soubor nelze znovu upravit.	Po 2 sekundách zmizí.
Překročený maximální počet ve složce.	Při spuštění stiskněte tlačítko spouště nebo upravte soubory v režimu přehrávání, je-li složky souborů na paměťové kartě dosáhnou svého maxima (999), může jejich načítání při zapínání trvat dlouho. Zobrazí se tato výzva.	Zkopírujte data do počítače, paměťové karty ji naformátujte ve fotoaparátu.
Příliš mnoho fotografií pro rychlé zpracování.	Během přehrávání podle data snímky přesáhly specifikace, takže nelze přehrávat podle data.	Po 2 sekundách tato zpráva zmizí a fotoaparát se vrátí do režimu normálního přehrávání.
Nelze rozpoznat soubory.	Formát souboru, který chcete zobrazit, není podporován nebo je soubor poškozen a nelze jej správně načíst.	Tato zpráva souboru se zobrazí pouze po odstranění souboru.
Žádný obrázek	Když stisknete tlačítko přehrávání, ve fotoaparátu nebo na paměťové kartě není žádný soubor s obrázkem.	Zpráva zmizí po 2 sekundách pro návrat na obrazovku fotografování.
Chráněno! Nelze odstranit!	Soubor je chráněný. Tato zpráva se zobrazí při jeho odstranění.	Po 2 sekundách zmizí.

Řešení problémů

Problém	Možné příčiny	Řešení
Fotoaparát se nezapne.	<ul style="list-style-type: none"> ■ Baterie nejsou správně vloženy. ■ Baterie jsou vybité. 	<ul style="list-style-type: none"> ■ Vyměňte vybité baterie za nové. ■ Správně vložte baterii.
Zapnutý fotoaparát se nečekaně vypne.	<ul style="list-style-type: none"> ■ Baterie jsou vybité. 	<ul style="list-style-type: none"> ■ Vyměňte vybité baterie za nové.
Snímek je rozmazaný.	<ul style="list-style-type: none"> ■ Fotoaparát se při fotografování chvěje. 	<ul style="list-style-type: none"> ■ Zapněte OIS. ■ Při snímání optickým zoomem s vysokým zvětšením (více než 15X) použijte stativ.
Nelze ukládat snímky, filmy .	<ul style="list-style-type: none"> ■ Paměťová karta je plná. ■ Paměťová karta je zamknutá. 	<ul style="list-style-type: none"> ■ Použijte jinou paměťovou kartu nebo odstraňte nepotřebné soubory. ■ Odemkněte paměťovou kartu.
Nelze tisknout snímky na připojené tiskárně.	<ul style="list-style-type: none"> ■ Fotoaparát není správně připojen k tiskárně. ■ Tiskárna není slučitelná s PictBridge. ■ Tiskárně došel papír nebo inkoust. ■ Zasekl se papír. 	<ul style="list-style-type: none"> ■ Zkontrolujte připojení fotoaparátu k tiskárně. ■ Použijte tiskárnu slučitelnou s PictBridge. ■ Vložte papír do tiskárny nebo vyměňte kazetu s inkoustem v tiskárně. ■ Vyjměte zaseklý papír.

Problém	Možné příčiny	Řešení
Na paměťovou kartu lze zapisovat "pomalu"	<ul style="list-style-type: none"> ■ Při použití karty nižší než Class 4 je nahrávání pomalé. 	<ul style="list-style-type: none"> ■ Pro lepší výkon použijte paměťovou kartu s třídou zápisu 4 a vyšší.
Na paměťovou kartu nelze zapisovat.	<ul style="list-style-type: none"> ■ Paměťová karta je v režimu ochrany proti přepsání. 	<ul style="list-style-type: none"> ■ Odemkněte zámek proti zápisu paměťové karty nebo použijte jinou kartu.
Příliš mnoho filmů ke zpracování.	<ul style="list-style-type: none"> ■ Počet fotografií nebo složek na paměťové kartě překročil specifikace, takže přehrávání datové složky nelze zobrazit. 	<ul style="list-style-type: none"> ■ Smazat nepotřebné soubory.
Na displeji LCD bliká  blesku.	<ul style="list-style-type: none"> ■ Aktuální podmínky snímání Aktuální podmínky snímání vyžadují blesk. 	<ul style="list-style-type: none"> ■ Zapněte blesk.



Kodak a obchodní podoba Kodak jsou ochranné známky společnosti Kodak používané na základě licence.

© 2014 by JK Imaging Ltd. All Rights Reserved.

JK Imaging Ltd., 17239 South Main Street, Gardena, CA 90248, USA

JK Imaging Europe, 71 Clarendon road, Watford, WD17 1DS, UK

www.kodakpixpro.com