

REDMOND

Electric Kettle

SkyKettle RK-G200S-E



User Manual

GBR5	ROU79
FRA11	HUN85
DEU17	BGR91
ITA23	HRV98
ESP29	SVK104
PRT35	SVN110
DNK41	CZE115
NOR46	POL121
SWE51	SRB128
FIN57	GRC134
LTU62	RUS141
LVA68	UKR148
EST74	KAZ155

Appliance control via the wireless network. Instruction on the **R4S Gateway** application installation is available through the link

Управление прибором через беспроводную сеть. Инструкция по установке приложения **R4S Gateway** доступна по ссылке



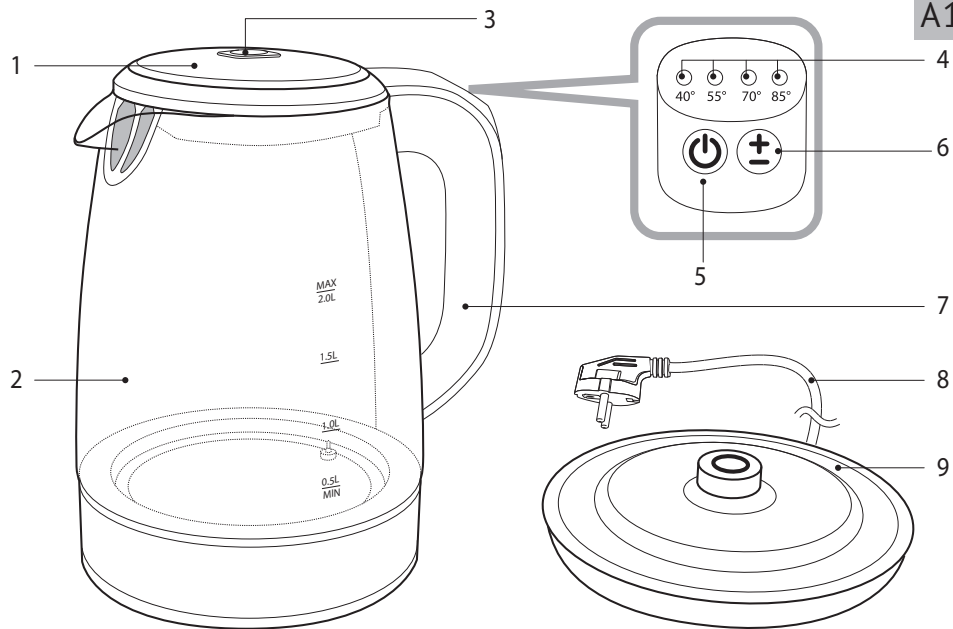

A2

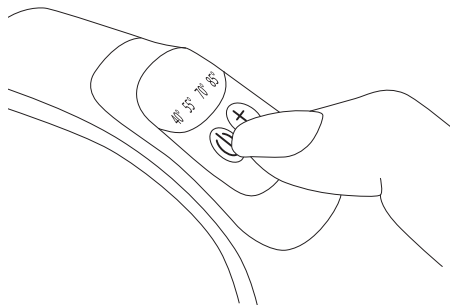
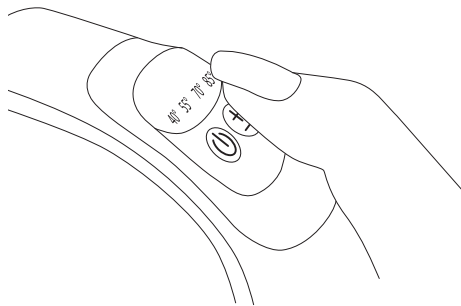



Carefully read all instructions before operating the appliance and save them for future reference. By carefully following these instructions you can considerably prolong the service life of your appliance.

The safety measures and instructions contained in this manual do not cover all possible situations that may arise during the operation of the appliance. When operating the device the user should be guided by common sense, be cautious and attentive.

IMPORTANT SAFEGUARDS

- The manufacturer is not responsible for injuries caused by failure to comply with the safety requirements and operation rules of the appliance.
- This appliance is intended to be used for non-industrial use in household and similar spheres of application. Industrial application or any other misuse will be regarded as violation of proper service conditions. Should this happen, manufacturer is not responsible for possible consequences.
- Before plugging in the appliance ensure that the circuit voltage matches operating voltage of the appliance (see technical specifications or manufacturer's plate on the appliance).

- Use an extension cord designed for the power consumption of the appliance as the parameter mismatch may result in a short circuit or fire outbreak.
- Use only earthed electric sockets as this is an obligatory safety requirement. Use an earthed extension cord as well.
- Unplug the appliance after use, while cleaning or moving. Remove the power cord with dry hands holding it by the plug, not cord.

STOP

CAUTION! Appliance runs hot while operating. Do not touch the housing while the kettle is operating. Do not lean over the appliance when the lid is on to avoid scalds.

- Use the appliance for its intended purpose only. Otherwise it will be considered as misuse.
- Kettle may be used only with a specially designed base (included).
- Do not place the cord in doorframes or by heat sources. Do not twist or bend the power cord, en-

sure that it is not in contact with sharp objects, corners and edges of furniture.

STOP *Accidental damage to the power cord may cause electric shock or breakdown not covered by the terms of warranty. Promptly contact the service centre to have the damaged power cord replaced. Do not place the appliance on soft, unstable surface.*

- Do not put the kettle on temperature-sensitive surface, do not cover the appliance while it is in operation as it may result in a fault or breakdown of the appliance.
- Do not use the appliance outdoors as ingress of moisture or foreign objects inside the housing can result in damage.
- Before cleaning the appliance ensure that it is unplugged and has cooled down. Follow the instructions while cleaning the device.

STOP *DO NOT immerse the appliance in water or keep in running water!*

- Do not spill liquid on the connector.
- This appliance can be used by children aged from 8 years and above and persons with reduced physical, sensory or mental capabilities or lack of experience and knowledge if they have been given supervision or instruction concerning use of the appliance in a safe way and understand the hazards involved. Children shall not play with the appliance. Keep the appliance and its cord out of reach of children aged less than 8 years. Cleaning and user maintenance shall not be made by children without supervision.
- Keep the packaging (film, foam plastic and other) out of reach of children as they may choke on them.
- No modifications or adjustments to the product are allowed. All service and repair works should be carried out by an authorized service centre. Failure to do so may result in device and property damage or injury.

STOP *CAUTION! Do not use the appliance in case any breakdown has been noticed.*

Specification

Model.....	SkyKettle RK-G200S-E
Power.....	1850-2200 W
Voltage.....	220-240 V, 50/60 Hz
Electrical safety.....	class I
Capacity.....	2 L
Housing material.....	glass, plastic
Auto shut-off:	
• upon boiling	
• when empty	
• when removed from the base	
Type of control.....	electronic, remote (Ready for Sky)
Data transmission protocol.....	Bluetooth v4.0
Supported operating systems.....	iOS, Android
Heating temperature selection.....	40, 55, 70, 85, 100°C
Temperature maintenance.....	available
Operation indication.....	LED, audible
Heating element.....	enclosed
Rotation on base.....	360°
Control circuitry and temperature sensor.....	STRIX®
Power cord storage compartment.....	available
Dimensions.....	225 × 200 × 155 mm
Net weight.....	1.1 kg
Power cord length.....	0.75 m



Package Includes

Electric kettle.....	1 pc.
Electric kettle base.....	1 pc.
User manual.....	1 pc.
Service booklet.....	1 pc.

In accordance with the policy of continuous improvement, the manufacturer reserves the right to make any modifications to design, configuration, or specification of the product without prior notice. The specification allows an error of ±10%.

Parts of the Appliance (Scheme A1, p. 3)

1. Lid
2. Glass housing with water level graduated scale

3. Lid release button
4. Water heating temperature indicators
5.  button – to enable/disable kettle
6.  button –heating temperature selection
7. Handle
8. Power cord
9. Base with power cord storage compartment

I. PRIOR TO THE FIRST USE

Carefully take the appliance and its detachable parts out of the package.



Remove all wrapping materials and stickers except for the serial number identification sticker!

After the appliance transportation or storage at low temperature keep it at room temperature for at least two hours before plugging in.

Wipe the base of the appliance with a damp cloth, then let it dry. You may notice foreign smell when using the appliance for the first time. This does not mean its malfunction.



You are advised to boil water in the kettle a few times before the first use to get foreign smell out and disinfect the appliance.

II. OPERATION OF THE APPLIANCE

Fix the kettle with the base to the dry, solid, horizontal surface. Ensure the escaping steam does not fall on wallpaper, decorative coats, electric units and other items, which can be damaged by steam and high temperature.

Unwind the power cord to the desired length. Put the excessive part into the compartment located on the base bottom. If necessary use the extender of a suitable power (no less than 2.5 kW).

Remote control of the appliance via the Ready for Sky application

The Ready for Sky application allows you to control the appliance remotely in the near area using your smartphone or tablet.

1. Turn on the Bluetooth function on the electric kettle (see the "Bluetooth Function" section).



Remote control of the RK-G200S-E kettle is only possible if the Bluetooth function is enabled.

- Download the Ready for Sky application from the App Store or Google Play (depending on the operating system of your device) to your smartphone or tablet.

i Check the minimum supported version of the operating system on the official website of www.redmond.com or in the description of the application in the App Store and Google Play.

- Start the Ready for Sky application, create an account, and follow the on-screen prompts.
- In the standby mode, press and hold down the button  for a few seconds, the appliance will produce three short beeps. During the connection, the temperature indicators will come on alternately. Once the connection is established, the appliance will produce three short beeps.

! If the Bluetooth function is disabled or the connection is not established within 30 seconds, the appliance will produce two short beeps and enter the standby mode.



- To disable remote control, press and hold down the button  until a long beep is produced. When the connection fails, the temperature indicators will blink.

i To ensure stable communication, the mobile device should be no more than 15 meters away from the appliance.



Appliance control via the wireless network. Instruction on the R4S Gateway application installation is available through the link: www.readyforsky.com/r4sgateway

Bluetooth function

To enable Bluetooth:

- Remove the kettle from the base.
- Press and hold down the buttons  and  to place the kettle back on the base.
- The heating temperature indicators will come on for a few seconds and go off.

To disable Bluetooth:

- Remove the kettle from the base.
- Press and hold down the buttons  and  to place the kettle back on the base.
- The heating temperature indicators will blink three times and go off.

Water Boiling

- Remove the kettle from the base. Press the lid release button.

- Pour water into the kettle, water level should be between the MIN and MAX points on the scale. If water level is higher than MAX point, the boiling water may be splashed. In case of water undersupply the appliance may be switched off in advance.

i ATTENTION! The unit is intended only for water heating and boiling.

- Close the kettle lid and set the kettle to the base. The appliance will be operated only if it is properly fixed.
- Plug in the appliance. The heating temperature indicators will flash, the appliance will switch to the standby mode.
- Press . The short audible signal will be heard, water heating process will start, the inner housing illumination will be enabled.

i The flask illumination will change the color during heating.

- After water comes to a boil three audible signals will be heard, the flask illumination will go off; the appliance will switch to the standby mode (no indicator light).
- To interrupt the water heating process, press  again or remove the kettle from the base.

STOP Press the buttons on the control panel only with your fingertips, as shown in figure A2 (page 4). Pressing with your nails can damage the buttons!

Water Heating Without Boiling



- To heat water without boiling to 40, 55, 70, 85°C in the standby mode, select the necessary temperature using  (the indicator will come on next to the selected value), press .

i If the temperature in the kettle is higher than the adjusted heating temperature, three audible signals will be heard after pressing , the appliance will switch to the Keep Warm mode.

- After the end of water heating the appliance will make three short audio signals, the flask illumination will go off, the appliance will switch to the Keep Warm mode (the indicator of the maintained temperature value is lit).
- To interrupt the Keep Warm mode, press  or remove the kettle from the base.

Temperature maintenance mode

This mode provides maintenance of the selected temperature 40, 55, 70, 85°C for 12 hours. If the temperature drops lower than the selected value, the heating element will be automatically enabled. Water is not re-boiled. At the end of the process, the appliance switches to the standby mode.

To enable the Keep Warm mode during boiling, select the necessary temperature using  (the indicator will come on next to the selected value). To disable the mode during boiling, press , until the temperature indication goes off.

Disabling audible signals

To disable and re-enable audible signals in the standby mode, press and hold down for  several seconds.

i When re-enabling the audible signals the appliance will produce a beep.

Safety Systems

- The kettle is equipped with the system of auto shut-off upon boiling or removing from the base.
- In case of water shortage the automatic overheat protection turns off the kettle. Let the appliance cool down, thereafter it will be ready for operation.

III. CLEANING AND MAINTENANCE

Before cleaning unplug the appliance and let it cool down. Regularly wipe the kettle housing and base with a damp cloth. Let the kettle and base dry thoroughly before use.

STOP *DO NOT immerse the appliance, its base, plug, or power cord in water or wash it under running water!*

DO NOT use a sponge or tissue with hard or abrasive surface, any chemically aggressive substances, or any other agents which are not recommended for cleaning items that wipe with a damp cloth.

While in operation scale deposits may form on both the heating element and the housing inner walls of the appliance depending on water type being used. Use special nonabrasive cleaning substances for kitchen utensils and appliances. Follow the product application instructions. Thoroughly wash the appliance with water after cleaning and wipe with a damp cloth.

STOP *ATTENTION! Before use the appliance, please, make sure that its electric contacts are dry.*

Transportation and Storage

Before repeated operation or storage completely dry all parts of the appliance. Store the assembled appliance in a dry, ventilated place away from heating appliances and direct sunlight. During transportation and storage, do not expose the device to mechanical stress, that may lead to damage of the device and/or violation of the package integrity.

Keep the device package away from water and other liquids.

IV. BEFORE CONTACTING SERVICE CENTRE

Problem	Possible cause	Solution
The appliance does not switch on	No power supply	Connect the appliance to a properly working electric socket
Early switch-off	There are scale deposits on the heating element	Descale the heating element (see "Cleaning and Maintenance")
Kettle switches off in a few seconds	There is no water in the kettle, boil-dry protection system has gone off	Unplug the appliance, let it cool down. Fill the kettle up above MIN mark
Plastic smell during use	Appliance is new, the smell is coming from protective cover	The smell will disappear after few uses
Synchronization attempt failed	Bluetooth function on the mobile device is disabled	Enable Bluetooth function on the mobile device
	Ready for Sky app on the mobile device is deactivated	Run the Ready for Sky app on the mobile device
	Sync devices are too far	Ensure devices are located within 15 meters from each other

i *NOTE! In case any failure occur in the operation of the Ready for Sky app, it is not obligatory to apply to the service centre. Apply to REDMOND technical support service and obtain the consultation of our specialists on error elimination and/or failure in Ready for Sky operation. Your comments and suggestions concerning application operation will be taken into account upon successive update. Contact data of user support service of REDMOND appliances can be found in your country on the website www.redmond.com. You may also obtain the help, filling the contact form provided on the website. In case you didn't manage to eliminate the defects, please, refer to the authorized service centre.*



Environmentally friendly disposal (WEEE)

The packaging, user manual and the device itself shall be taken to the applicable collection point for the recycling of electrical and electronic equipment. Do not throw away the electronic waste to help protect the environment.

Old appliances must not be disposed with other household waste but must be collected separately. Municipal disposal of recyclable wastes is free of charge. The owners of old appliances are required to bring it to a waste facility centre. With this little extra effort, you can help to ensure that valuable raw materials are recycled and pollutants are treated as appropriate.

This appliance is labelled in accordance with European Directive 2012/19/EU – concerning used electrical and electronic appliances (waste electrical and electronic equipment WEEE). The guideline determines the framework for the return and recycling of used appliances as applicable throughout the EU.

Bluetooth is the registered trademark of Bluetooth SIG, Inc.

App Store is the service mark of Apple Inc., registered in the USA and other countries.

Google Play is the registered trademark of Google Inc.



Avant d'utiliser ce produit veuillez lire attentivement le Manuel d'utilisation et gardez-le à titre de livre de référence. L'utilisation régulière de ce produit prolonge considérablement sa durée de vie.

Consignes de sécurité et les instructions contenues dans ce manuel ne couvrent pas toutes les situations possibles pouvant survenir pendant le fonctionnement de l'appareil. Durant le travail avec l'appareil, l'utilisateur doit être guidé par le bon sens, soyez prudent et attentif.

MESURES DE SECURITE

- Le producteur n'est pas tenu responsable pour les dégâts causés suite au non-respect des impératifs concernant les mesures de sécurité et les règles d'exploitation du produit.
- Le présent appareil est destiné à une utilisation domestique dans des appartements, résidences secondaires ou dans d'autres conditions similaires dans le cadre de l'exploitation non industrielle. L'usage de l'appareil d'une manière industrielle ou toute autre utilisation à affectation indéterminée est considéré comme le manquement aux conditions de son exploitation en bon ordre. Dans ce cas-là le producteur n'est pas tenu responsable en matière des conséquences éventuelles.
- Avant de brancher l'appareil au réseau électrique veuillez vérifier si la tension du réseau correspond à la tension nominale d'alimentation de l'appareil (voir les caractéristiques techniques ou la plaquette d'usine du produit).
- Utilisez une rallonge correspondante à la puissance de l'appareil – la discordance des paramètres pouvant entraîner un court-circuit brusque ou une inflammation de câble.
- Ne branchez cet appareil qu'aux prises avec mise à terre – c'est un impératif obligatoire dans le cadre de la protection contre électrocution. Si vous utilisez une rallonge vérifiez si celle-ci possède une mise à terre.
- Déconnectez l'appareil de la prise électrique après l'utilisation, ainsi qu'en cas de nettoyage ou de déplacement. Retirez le fil électrique avec les mains sèches, en le tenant par le contact en non pas par le fil.

STOP

ATTENTION ! Au cours de fonctionnement l'appareil se réchauffe ! Soyez vigilants ! Ne

touchez pas le corps de l'appareil avec les mains pendant que ce dernier fonctionne. Afin d'éviter des brûlures occasionnées par la vapeur chaude, ne vous inclinez pas par-dessus de l'appareil avec le couvercle soulevé.

- N'utilisez cet appareil que selon sa propre destination. L'utilisation de l'appareil dans les objectifs différents de ceux indiqués dans ce Manuel d'utilisation est une infraction aux règles d'exploitation.
- Vous ne pouvez pas utiliser cette bouilloire avec un socle autre que celui faisant partie des ses composants.
- Ne tirez jamais le cordon dans des baies des portes ou près des sources de chaleur. Surveillez que le cordon ne soit forcé, ni plié, qu'il ne touche pas aux objets pointus, aux coins et aux bords des meubles.

STOP

RAPPEL : la détérioration occasionnée du cordon électrique peut entraîner des défauts n'entrant pas dans le champ d'application des conditions de garantie, ainsi que des accidents électriques. Le cordon détérioré demande d'être remplacé d'urgence par le Centre de service agréé.

- Ne posez pas l'appareil avec la verseuse sur la surface molle non résistante à la chaleur, ne le couvrez pas pendant le fonctionnement afin de ne pas entraîner les dérangements de l'appareil et sa panne.
 - Il est défendu d'utiliser cet appareil en plein air – l'humidité d'air dans ses contacts et des objets étrangers à l'intérieur de l'appareil peuvent entraîner les détériorations significantes.
 - Avant de procéder au nettoyage de l'appareil soyez certains que ce dernier est débranché du réseau électrique et s'est refroidi complètement. Suivez strictement les instructions relatives au nettoyage de l'appareil.
- STOP** *IL EST DEFENDU de mettre le corps de l'appareil dans l'eau !*

- Ne laissez pas le liquide s'écouler sur le connecteur.
- Cet appareil peut être utilisé par des enfants de plus de 8 ans et des personnes ayant un handicap physique, sensoriel ou mental, ou bien un manque d'expérience et de connaissances, s'ils ont reçu des

explications ou des instructions sur la façon d'utiliser l'appareil de manière sécurisée et qu'ils en comprennent les risques encourus. Les enfants ne doivent pas jouer avec l'appareil. Le nettoyage et l'entretien ne doivent pas être entrepris par des enfants sans surveillance. Garder l'appareil et le cordon d'alimentation hors de la portée des enfants de moins de 8 ans.

- L'entoilage (film, mousse etc.) présente un danger éventuel pour des enfants. Un risque de l'étouffement ! Gardez l'entoilage en endroit inaccessible pour des enfants.
- La réparation de l'appareil réalisée par ses propres soins ou des modifications quelconques de sa structure sont interdites. Tous les travaux de maintenance sont à exécuter par le Centre de services agréé. Le travail incompétent peut entraîner une panne de l'appareil, des accidents et la détérioration des biens.

STOP

ATTENTION ! Il est défendu d'utiliser cet appareil en cas des détériorations quelconques.

Spécification

Modèle	SkyKettle RK-G200S-E
Puissance	1850-2200 W
Tension	220-240 V, 50/60 Hz
Sécurité électrique	classe I
Capacité	2 L
Matériau du boîtier	le verre, le plastique
Arrêt automatique:	
• lors de l'ébullition	
• quand il est vide	
• une fois retiré de la base	
Type de contrôle	électronique, à distance (Ready for Sky)
Protocole de transmission des données	Bluetooth v4.0
Systèmes d'exploitation supportés	iOS, Android
Sélection de la température de chauffage	(40, 55, 70, 85, 100°C)
La température de l'entretien	disponible
Témoin de fonctionnement	LED, audible
Élément de chauffage	enfermer
Rotation sur la base de	360°
Circuits de commande et capteur de température	STRIX®
Compartment de stockage du cordon d'alimentation	disponible
Dimension	225 x 200 x 155 mm
Poids net	1,1 kg
Longueur du cordon d'alimentation	0,75 m



Forfait Comprend

Bouilloire électrique	1 pièce
Base de bouilloire électrique	1 pièce
Manuel	1 pièce
Livret de Service	1 pièce

Conformément à la politique d'amélioration continue, le fabricant se réserve le droit d'apporter toute modification à la conception, la configuration, ou les spécifications du produit sans préavis. La spécification permet une erreur de ±10%.

Parties de l'appareil (scheme A1, p. 3)

1. Couvercle
2. Boîtier en verre avec échelle graduée du niveau d'eau
3. Bouton de déverrouillage du couvercle

4. Le chauffage de l'eau indicateurs de température
5.  Bouton – pour activer/désactiver bouilloire
6.  – pour sélectionner la température de chauffage
7. Gérer
8. Cordon
9. Base avec compartiment de stockage de cordon d'alimentation

I. AVANT DE PROCEDER A L'UTILISATION

Sortez l'appareil avec précaution, éliminez tous les entoillages et les étiquettes publicitaires.

 *Gardez sur place toutes les étiquettes prémonitoires, les étiquettes-indicateurs (si elles sont présentes) et la plaque avec le numéro de série de l'appareil fixée sur son boîtier !*

Après le transport ou la conservation de l'appareil dans des conditions de basses températures il est nécessaire de le laisser à la température ambiante au moins 2 heures avant le démarrage prévu.

L'odeur étrangère apparue à la première utilisation n'est pas une conséquence de la panne de l'appareil.

 *Avant de procéder à l'utilisation il est conseillé par le producteur de faire bouillir l'eau dans la bouilloire, afin d'éliminer des odeurs éventuelles et de désinfecter l'appareil.*

II. LE FONCTIONNEMENT DE L'APPAREIL

Fixer la bouilloire avec la base à la surface sèche, solide, horizontale. Assurez - vous que la vapeur qui s'échappe ne tombe pas sur le papier peint, les manteaux décoratifs, les unités électriques et d'autres éléments, qui peuvent être endommagés par la vapeur et la température élevée.

Déroulez le cordon d'alimentation à la longueur désirée. Mettez la partie excessive dans le compartiment situé sur le fond de base. Si nécessaire, utiliser le prolongateur d'une puissance appropriée (pas moins de 2,5 kW).

Commande à distance de l'appareil via l'application Ready for Sky

L'application Ready for Sky vous permet de contrôler l'appareil à distance dans la zone proche en utilisant votre smartphone ou votre tablette.

1. Activez la fonction Bluetooth sur la bouilloire électrique (voir la section « Fonction Bluetooth »).

 *La commande à distance de la bouilloire RK-G200S-E n'est possible que si la fonction Bluetooth est activée.*

2. Téléchargez l'application Ready for Sky depuis App Store ou Google Play (en fonction du système d'exploitation de votre appareil) sur votre smartphone ou votre tablette.

 *Vérifiez la version minimale supportée du système d'exploitation sur le site officiel de www.redmond.company ou dans la description de l'application dans App Store et Google Play.*

3. Démarrez l'Application Ready for Sky, créez un compte et suivez les instructions à l'écran.
4. En mode veille, appuyez et maintenez le bouton  pendant quelques secondes, l'appareil se produira trois bips courts. Pendant la connexion, les indicateurs de température s'allumeront alternativement. Une fois la connexion établie, l'appareil produira trois petits bips.

 *Si la fonction Bluetooth est désactivée ou si la connexion n'est pas établie dans les 30 secondes, l'appareil produira deux courts bips et entrera en mode veille.*

5. Pour désactiver la télécommande, appuyez et maintenez enfoncé le bouton  jusqu'à ce qu'un long bip soit produit. Lorsque la connexion échoue, les indicateurs de température clignote.

 *Pour assurer une communication stable, l'appareil mobile ne doit pas se trouver à plus de 15 mètres de l'appareil.*

Commande de l'appareil via le réseau sans fil. La notice d'installation de l'application R4S Gateway est accessible avec le lien : www.readyforsky.com/r4sgateway

Fonction Bluetooth

Pour activer Bluetooth:

1. Retirez la bouilloire de la base.
2. Appuyez et maintenez les touches  et  pour placer la marmite sur le socle.
3. La température de chauffage des indicateurs s'allumera pendant quelques secondes et s'en vont.

Pour désactiver Bluetooth:

1. Retirez la bouilloire de la base.
2. Appuyez et maintenez les touches  et  pour placer la marmite sur le socle.
3. Les indicateurs de température de chauffage clignoteront trois fois et s'éteindront.

De L'Eau Bouillante

1. Retirez la bouilloire de la base. Appuyez sur le bouton de déverrouillage du couvercle.
2. Versez l'eau dans la bouilloire, le niveau de l'eau doit être entre les points MIN et MAX sur l'échelle. Si le niveau d'eau est supérieur à MAX point, l'eau bouillante peut être éclaboussée. D'eau en cas de pénurie de l'appareil peut être éteint à l'avance.

i **ATTENTION !** L'unité est destinée uniquement au chauffage et à l'ébullition de l'eau.



3. Fermer le couvercle de la marmite et le chaudron à la base. L'appareil sera utilisé seulement s'il est correctement fixé.
4. Brancher l'appareil. Les indicateurs de température de chauffage clignotent, l'appareil passe en mode veille.
5. Appuyer  Le signal sonore court sera entendu, le processus de chauffage de l'eau commencera, l'éclairage intérieur du boîtier sera activé.

i L'éclairage du flacon changera de couleur pendant le chauffage.

6. Après l'ébullition de l'eau, trois signaux sonores seront entendus, l'éclairage du flacon s'éteindra; l'appareil passera en mode veille (pas de voyant lumineux).
7. Pour interrompre le processus de chauffage de l'eau, appuyez de nouveau sur  ou retirez la bouilloire de la base.

Appuyez sur les boutons du panneau de configuration seulement avec le bout des doigts, comme indiqué dans la figure A2 (page 4). Presser avec vos ongles peut endommager les boutons!

Chauffage De L'Eau Sans Ébullition



1. Pour chauffer l'eau sans faire bouillir jusqu'à 40, 55, 70, 85°C en mode veille, sélectionnez la température nécessaire en utilisant  (l'indicateur s'allumera à côté de la valeur sélectionnée), appuyez sur .

i Si la température dans la bouilloire est supérieure à la température de chauffage ajustée, trois signaux sonores seront entendus après avoir appuyé sur  l'appareil passera en mode Keep Warm.

2. Après la fin du chauffage de l'eau, l'appareil émettra trois courts signaux audio, l'éclairage de la fiole s'éteindra, l'appareil passera en mode Keep Warm (l'indicateur de la température maintenue est allumé).
3. Pour interrompre le mode Keep Warm, appuyez sur  ou retirez la bouilloire de la base.

Mode de maintien de la température

Ce mode assure le maintien de la température sélectionnée 40, 55, 70, 85°C pendant 12 heures. Si la température tombe plus bas que la valeur sélectionnée, l'élément chauffant sera automatiquement activé. L'eau n'est pas re-cuit. À la fin du processus, l'appareil commute en mode de veille.

Pour activer le mode garder au chaud pendant l'ébullition, sélectionnez la température nécessaire en utilisant  (l'indicateur s'allumera à côté de la valeur sélectionnée). Pour désactiver le mode pendant l'ébullition, appuyez sur  jusqu'à ce que l'indication de température s'éteint.

Désactivation des signaux sonores

Pour désactiver et réactiver les signaux sonores en mode veille, Appuyez et maintenez enfoncé  pendant plusieurs secondes.

i Lorsqu'on réactive les signaux sonores, l'appareil émet un bip.

Les Systèmes De Sécurité

- La bouilloire est équipée avec le système d'arrêt automatique dès l'ébullition ou la suppression de la base.
- En cas de pénurie d'eau automatique protection contre la surchauffe d'éteindre la bouilloire. Laisser refroidir l'appareil, puis il sera prêt à fonctionner.

III. LE NETTOYAGE ET L'ENTRETIEN

Avant de nettoyer, débranchez l'appareil et laissez refroidir. Essuyez régulièrement le corps et la base de la bouilloire avec un chiffon humide. Laisser sécher complètement la bouilloire et la base avant utilisation.

STOP Ne pas immerger l'appareil, sa base, son bouchon ou son cordon d'alimentation dans de l'eau ou le laver sous l'eau courante !

Ne pas utiliser d'éponge ou de tissu à surface dure ou abrasive, de substances chimiquement agressives ou d'autres agents qui ne sont pas recommandés pour le nettoyage des articles qui entrent en contact avec les aliments.

Pendant l'opération, des dépôts d'écaïlles peuvent se former sur l'élément chauffant et les parois intérieures du logement de l'appareil, selon le type d'eau utilisé. Utilisez des produits nettoyants spéciaux non abrasifs pour les ustensiles et les appareils de cuisine. Suivez les instructions d'application du produit. Laver soigneusement l'appareil à l'eau après le nettoyage et essuyer avec un chiffon humide.

STOP ATTENTION ! Avant d'utiliser l'appareil, s'il vous plaît, assurez-vous que ses contacts électriques sont secs.

Transport et Entreposage

Avant le stockage et la réutilisation, nettoyez et séchez complètement toutes les parties de l'appareil. Rangez l'appareil dans un endroit sec et bien aéré, loin des appareils de chauffage et de la lumière du soleil.

Lors du transport et du stockage, il n'est pas conseillé d'exposer l'appareil à des contraintes mécaniques qui peuvent causer des dommages à l'appareil et/ou la détérioration de l'intégrité de l'emballage.

Il est nécessaire de préserver l'emballage de l'appareil de l'eau et autres liquides.

IV. AVANT DE COMMUNIQUER AVEC LE CENTRE DE SERVICES

Problème	Cause Possible	Solution
L'appareil ne s'allume pas	Pas de bloc d'alimentation	Connect the appliance to a properly working electric socket
Début de l'arrêt de	Il y a des dépôts d'échelle sur l'élément chauffant	Descalce the heating element (see « Cleaning and Maintenance »)
Bouilloire s'éteint en quelques secondes	Il n'y a pas d'eau dans la bouilloire, le système de protection contre le séchage à ébullition est éteint	Unplug the appliance, let it cool down. Fill the kettle up above MIN mark
Odeur de plastique pendant l'utilisation	L'appareil est neuf, l'odeur vient du couvercle de protection	The smell will disappear after few uses
Tentative de synchronisation à échoué	Fonction Bluetooth sur l'appareil mobile est désactivé	Activez la fonction Bluetooth sur l'appareil mobile
	L'application Ready for Sky sur l'appareil mobile est désactivée	Lancez l'application Ready for Sky sur l'appareil mobile
	Les périphériques de synchronisation sont trop loin	S'assurer que les appareils sont situés à moins de 15 mètres les uns des autres

i NOTE! In case any failure occur in the operation of the Ready for Sky app, it is not obligatory to apply to the service centre. Apply to REDMOND technical support service and obtain the consultation of our specialists on error elimination and/or failure in Ready for Sky operation. Your comments and suggestions concerning application operation will be taken into account upon successive update. Contact data of user support service of REDMOND appliances can be found in your country on the website www.redmond.company. You may also obtain the help, filling the contact form provided on the website.

In case you didn't manage to eliminate the defects, please, refer to the authorized service centre.



Environmentally friendly disposal (WEEE)

The packaging, user manual and the device itself shall be taken to the applicable collection point for the recycling of electrical and electronic equipment. Do not throw away the electronic waste to help protect the environment.

Old appliances must not be disposed with other household waste but must be collected separately. Municipal disposal of recyclable wastes is free of charge. The owners of old appliances are required to bring it to a waste facility centre. With this little extra effort, you can help to ensure that valuable raw materials are recycled and pollutants are treated as appropriate.

This appliance is labelled in accordance with European Directive 2012/19/EU – concerning used electrical and electronic appliances (waste electrical and electronic equipment WEEE). The guideline determines the framework for the return and recycling of used appliances as applicable throughout the EU.

Bluetooth is the registered trademark of Bluetooth SIG, Inc.

App Store is the service mark of Apple Inc., registered in the USA and other countries.

Google Play is the registered trademark of Google Inc.



Bitte lesen Sie vor dem Gebrauch die Gebrauchsanleitung sorgfältig durch und bewahren Sie diese zum späteren Nachlesen auf. Der vorschriftsmäßige Betrieb des Gerätes wird seine Lebensdauer deutlich verlängern.

Die Sicherheitsmaßnahmen und Anweisungen in diesem Handbuch decken nicht alle möglichen Situationen ab, die während der Anwendung des Geräts auftreten können. Wenn das Gerät angewendet wird sollte der Anwender vom gesunden Menschenverstand geleitet werden und vorsichtig und aufmerksam handeln.

SICHERHEITSHINWEISE

- Der Hersteller trägt keine Verantwortung für Beschädigungen, die auf Nichtbeachtung von Sicherheitshinweisen und Bedienungsanweisungen zurückzuführen sind.
- Dieses elektrische Gerät ist für Gebrauch im Haushalt bestimmt und kann in Wohnungen, Ferienhäusern, oder in ähnlichen Bedingungen der nicht-gewerblichen Anwendung benutzt werden. Gewerbliche oder jede andere unsachgemäße Anwendung der Einrichtung gilt als zweckwidrige Benutzung des Produktes. In diesem Fall trägt der Hersteller keine Verantwortung für mögliche Folgen.
- Vor jedem Anschluss des Geräts ans Netz stellen Sie sicher, dass die Netzspannung der Nennspan-

nung des Gerätes entspricht (siehe technische Daten oder den Typenschild am Gerät).

- Verwenden Sie das Verlängerungskabel, das für die Leistungsaufnahme des Geräts ausgelegt ist: wenn es nicht der Fall ist, kann dies zum Kurzschluss oder Brand des Kabels führen.
- Schließen Sie das Gerät nur an Stromdosen mit Schutzkontakten an. Das ist eine unbedingte Voraussetzung für elektrische Sicherheit. Sollten Sie ein Verlängerungskabel gebrauchen, so vergewissern Sie sich, dass es auch Schutzkontakte besitzt.
- Nach jedem Gebrauch, vor dem Reinigen oder Umstellen des Gerätes ziehen Sie den Stecker. Ziehen Sie das Netzkabel mit trockenen Händen, indem Sie das am Stecker und nicht am Kabel selbst halten.

STOP

ACHTUNG! Das Gerät wird beim Betrieb heiß! Seien Sie vorsichtig! Das Gerätegehäuse beim Betrieb nicht mit bloßen Körperteilen berühren. Um Verbrennungen mit dem Heißdampf

zu vermeiden, bücken Sie nie über das Gerät beim Öffnen der Deckel.

- Das Gerät ist nur bestimmungsgemäß zu gebrauchen. Abweichender Gebrauch des Gerätes, als es in dieser Anleitung vorgeschrieben ist, gilt als eine bestimmungswidrige Verwendung.
 - Der Wasserbehälter darf nur mit dem Sockel aus dem Lieferumfang betrieben werden.
 - Zuleitung nicht durch die Türöffnungen oder über Wärmequellen ziehen. Stellen Sie sicher, dass sich das Netzkabel nicht verdreht bzw. knickt, nicht über scharfe Gegenstände, Ecken und Möbelkanten gezogen wird.
- STOP** *VORSICHT: zufällige Beschädigung des Netzkabels kann die Störungen verursachen, auf die sich die Garantie nicht erstreckt, sowie zum Stromschlag führen. Die beschädigte Anschlussleitung muss umgehend durch den Kundendienst ersetzt werden.*
- Das Gerät mit Behältnis nicht auf instabile und temperaturempfindliche Oberfläche stellen, das

Gerät im Betrieb nicht decken: Das kann zu Störungen sowie zum Ausfall des Gerätes führen.

- Das Gerät darf nicht im Freien benutzt werden: Das Eindringen der Feuchtigkeit in den Kontaktsatz oder Fremdkörper in das Gerätegehäuse kann sonst schwere Störungen verursachen.
 - Vor dem Reinigen des Geräts stellen Sie sicher, dass es vom Netz getrennt und vollständig abgekühlt ist. Bitte die Anweisungen zum Reinigen des Gerätes exakt beachten.
- STOP** *Das Gerätegehäuse NIEMALS ins Wasser tauchen!*
- Lassen Sie keine Flüssigkeit auf den Stecker verschütten.
 - Dieses Gerät darf von Kindern ab 8 Jahren benutzt werden. Außerdem dürfen es unter bestimmten Voraussetzungen Menschen mit verminderten körperlichen, sensorischen oder geistigen Fähigkeiten und mangelnder Erfahrung sowie fehlenden Kenntnissen in seinem Gebrauch anwenden: Sie müssen bei der Nutzung beaufsichtigt werden oder in dem sicheren

Umgang mit dem Gerät unterwiesen worden sein und die damit verbundenen Gefahren verstehen. Kinder sollten nicht mit dem Gerät spielen. Halten Sie das Gerät und sein Kabel fern von Kindern unter 8 Jahren. Reinigungs- und Instandhaltungstätigkeiten sollten Kinder nicht ohne Beaufsichtigung durchführen.

- Halten Sie Kinder von Verpackungsmaterial (Folie, Schaumstoff u.s.w.) fern. Es besteht u.a. Erstickungsgefahr! Verpackungsmaterial kindersicher aufbewahren.
- Die Reparatur des Gerätes in Eigenregie oder die Änderungen seiner Konstruktion sind verboten. Alle Bedienungs – und Reparaturarbeiten müssen durch ein autorisiertes Servicepersonal ausgeführt werden. Die nicht professionell ausgeführte Arbeit kann zu Gerätstörungen, Verletzungen und Eigentumsschäden führen.

STOP

ACHTUNG! Das Gerät nur im technisch einwandfreien Zustand benutzen.

Spezifikation

Modell	SkyKettle RK-G200S-E
Macht	1850-2200 W
Spannung	220-240 V, 50/60 Hz
Elektrische Sicherheit	Klasse I
Kapazität	2 L
Gehäuse material	Glas, Kunststoff
Automatische Abschaltung:	
• beim Kochen	
• wenn leer	
• wenn von der Basis entfernt	
Art der Kontrolle	elektronisch, remote (Ready for Sky)
Datenübertragungsprotokoll	Bluetooth v4.0
Unterstützte Betriebssysteme	iOS, Android
Heizung-Temperatur-Auswahl	40, 55, 70, 85, 100°C
Temperatur Wartung	verfügbar
Betrieb Anzeige	LED, akustisch
Heizelement	umschlossen
Rotation auf Basis	360°
Steuerungschaltung und Temperatursensor	STRIX®
Netz kabel Ablagefach	verfügbar
Dimension	225 x 200 x 155 mm
Eigengewicht	1,1 kg
Netz kabel Länge	0,75 m



Paket Beinhaltet

Wasserkocher	1 St.
Wasserkocher Basis	1 St.
Bedienungsanleitung	1 St.
Serviceheft	1 St.

In Übereinstimmung mit der Politik der kontinuierlichen Verbesserung behält sich der Hersteller das Recht vor, Änderungen an Design, Konfiguration oder Spezifikation des Produkts ohne Vorherige Ankündigung vorzunehmen. Die Spezifikation erlaubt einen Fehler von ±10%.

Teile des Gerätes (schematische A1, p. 3)

1. Deckel
2. Glasgehäuse mit Wasserstand graduierte Skala
3. Deckel Entriegelungstaste

4. Wasser-Heizung-Temperatur-Indikatoren
5.  Taste – zum aktivieren/deaktivieren den Wasserkocher
6.  Taste – Heiztemperatur Auswahl
7. Handhaben
8. Netzkabel
9. Sockel mit Netzkabel Ablagefach

I. VOR DEM GEBRAUCH

Das Produkt vorsichtig auspacken, alle Verpackungsmaterialien und Werbeaufkleber entfernen.

-  *Den Aufkleber mit Seriennummer und Warnaufkleber bleiben lassen!
Nach Transport bzw. Lagerung bei tiefen Temperaturen das Gerät bei Raumtemperatur für mindestens 2 Stunden halten, bevor es eingeschaltet wird.*

Das Gerätegehäuse mit feuchtem Tuch abwischen, dann trocken abwischen. Der Beigegruch beim ersten Gebrauch ist kein Defekt des Gerätes.

-  *Der Hersteller empfiehlt, einige Kochfüllungen vor dem ersten Gebrauch wegzuschütten, um eventuelle Beigerüche zu entfernen und das Gerät zu desinfizieren.*

II. BEDIENUNG DES GERÄTES

Befestigen Sie den Wasserkocher mit der Basis an der trockenen, festen, horizontalen Oberfläche. Stellen Sie sicher, dass der entweichende Dampf nicht auf Tapeten, Dekorative Mäntel, Elektrogeräte und andere Gegenstände fällt, die durch Dampf und hohe Temperatur beschädigt werden können.

Wickeln Sie das Netzkabel auf die gewünschte Länge ab. Legen Sie den übermäßigen Teil in das Fach auf dem Boden der Basis. Verwenden Sie bei Bedarf den Verlängerungskabel einer geeigneten Leistung (nicht weniger als 2,5 kW).

Fernbedienung des Geräts über die Ready for Sky-Anwendung

Die Ready for Sky-Anwendung ermöglicht es Ihnen, das Gerät fern in der Nähe mit Ihrem Smartphone oder Tablet zu steuern.

1. Schalten Sie die Bluetooth-Funktion am Wasserkocher ein (siehe Abschnitt „Bluetooth-Funktion“).

-  *Die Fernbedienung des RK-G200S-E Kettle ist nur möglich, wenn die Bluetooth-Funktion aktiviert ist.*

2. Laden Sie die Ready for Sky-Anwendung aus dem App Store oder Google Play (abhängig vom Betriebssystem Ihres Geräts) auf Ihr Smartphone oder Tablet herunter.

-  *Überprüfen Sie die minimal unterstützte Version des Betriebssystems auf der offiziellen Website von www.redmond.company oder in der Beschreibung der Anwendung im App Store und Google Play.*

3. Starten Sie die Ready for Sky-Anwendung, erstellen Sie ein Konto und folgen Sie den Anweisungen auf dem Bildschirm.
4. Im Standby-Modus drücken und halten Sie die Taste  für einige Sekunden gedrückt, das Gerät erzeugt drei kurze Pieptöne. Während der Verbindung werden die Temperaturindikatoren abwechselnd eingeschaltet. Sobald die Verbindung hergestellt ist, erzeugt das Gerät drei kurze Pieptöne.

-  *Wenn die Bluetooth-Funktion deaktiviert ist oder die Verbindung nicht innerhalb von 30 Sekunden hergestellt ist, erzeugt das Gerät zwei kurze Pieptöne und tritt in den Standby-Modus.*



5. Um die Fernbedienung zu deaktivieren, drücken und halten Sie die Taste , bis ein langer Signalton erzeugt wird. Wenn die Verbindung fehlschlägt, blinkt die Temperaturanzeige.

-  *Um eine stabile Kommunikation zu gewährleisten, sollte das mobile Gerät nicht mehr als 15 Meter vom Gerät entfernt sein.*



Gerätekontrolle über das kabellose Netzwerk. Anweisungen hinsichtlich der R4S Gateway Geräteinstallation ist über den Link verfügbar: www.readyforsky.com/r4sgateway

Bluetooth-Funktion

So aktivieren Sie Bluetooth:

1. Entfernen Sie den Wasserkocher von der Basis.
2. Drücken und halten Sie die Tasten  und  gedrückt, um den Wasserkocher wieder auf den Sockel zu stellen.
3. Die Heiztemperatur-Indikatoren werden für ein paar Sekunden eingeschaltet und gehen aus.

So deaktivieren Sie Bluetooth:

1. Entfernen Sie den Wasserkocher von der Basis.
2. Drücken und halten Sie die Tasten  und  gedrückt, um den Wasserkocher wieder auf den Sockel zu stellen.

- Die Heiztemperatur-Indikatoren blinken dreimal und gehen aus.

Wasser Kochen

- Entfernen Sie den Wasserkocher von der Basis. Drücken Sie die Taste Deckel loslassen.
- Gießen Sie Wasser in den Wasserkocher, der Wasserstand sollte zwischen den MIN- und MAX-Punkten auf der Skala liegen. Wenn der Wasserstand höher als MAX point ist, kann das kochende Wasser gespritzt werden. Bei Unterversorgung mit Wasser kann das Gerät im Voraus ausgeschaltet werden.

i **ACHTUNG!** Das Gerät ist nur zum heizen und Kochen von Wasser bestimmt.

- Schließen Sie den Wasserkocher und stellen Sie den Kessel auf die Basis. Das Gerät wird nur betrieben, wenn es richtig fixiert ist.
- Stecken Sie das Gerät ein. Die Heiztemperatur-Indikatoren blinken, das Gerät schaltet in den standby-Modus.
- Drücken . Der kurzer Piepton wird gehört, der Wassererwärmungsprozess beginnt, die Innenbeleuchtung des Gehäuses wird aktiviert.

i Die Flaschenbeleuchtung ändert die Farbe beim erhitzen.

- Nachdem Wasser zum Kochen kommt, werden drei hörbare Signale gehört, die Flaschenbeleuchtung geht aus; das Gerät schaltet in den standby-Modus (keine Kontrollleuchte).
- Um die Warmwasserbereitung zu unterbrechen, drücken Sie erneut  oder entfernen den Wasserkocher von der Basis.

STOP Drücken Sie die Tasten auf dem Bedienfeld nur mit den Fingerspitzen, wie in Abbildung A2 (Seite 4) gezeigt. Drücken Sie mit Ihren Nägeln können die Tasten beschädigen!

Wasserheizung Ohne Kochen



- Um Wasser ohne Kochen auf 40, 55, 70, 85°C im standby-Modus zu erhitzen, wählen Sie die notwendige Temperatur mit  (die Anzeige wird neben dem ausgewählten Wert angezeigt), drücken Sie .

i Wenn die Temperatur im Kessel höher als die eingestellte Heiztemperatur ist, werden nach dem drücken von  drei hörbare Signale gehört, das Gerät schaltet in den Keep Warm modus.

- Nach dem Ende der Wasserheizung macht das Gerät drei kurze Audiosignale, die Flaschenbeleuchtung geht aus, das Gerät schaltet in den Keep Warm modus (die Anzeige des aufrechterhaltenen Temperaturwertes leuchtet).
- Um den Keep Warm modus zu unterbrechen, drücken Sie  oder entfernen den Wasserkocher von der Basis.

Temperatur Wartung Modus

Dieser Modus bietet Wartung der ausgewählten Temperatur 40, 55, 70, 85°C für 12 Stunden. Fällt die Temperatur unter den gewählten Wert, wird das Heizelement automatisch aktiviert. Wasser wird nicht neu gekocht. Am Ende des Prozesses schaltet das Gerät in den standby-Modus.

Um den Keep Warm modus während des Kochens zu aktivieren, wählen Sie die notwendige Temperatur mit  (der Indikator wird neben dem ausgewählten Wert angezeigt). Um den Modus während des Kochens zu deaktivieren, drücken Sie  bis die Temperaturanzeige erlischt.

Deaktivieren akustischer Signale

Um hörbare Signale im standby-Modus zu deaktivieren und erneut zu aktivieren, drücken und halten Sie  für einige Sekunden gedrückt.

i Wenn die akustischen Signale wieder aktiviert werden, erzeugt das Gerät einen Signalton.

Sicherheitssystem

- Der Wasserkocher ist mit dem System der automatischen Abschaltung beim Kochen oder entfernen von der Basis ausgestattet.
- Bei Wassermangel schaltet der automatische überhitzungsschutz den Wasserkocher aus. Lassen Sie das Gerät abkühlen, danach ist es betriebsbereit.

III. REINIGUNG UND WARTUNG

Vor der Reinigung ziehen Sie das Gerät aus und lassen es abkühlen. Wischen Sie regelmäßig das Gehäuse den Wasserkocher und die Basis mit einem feuchten Tuch ab. Wasserkocher und Basis vor Gebrauch gründlich trocknen lassen.

STOP Tauchen Sie das Gerät, seine Basis, Stecker oder Netzkabel NICHT in Wasser oder waschen Sie es unter fließendem Wasser!

Verwenden Sie keinen Schwamm oder Gewebe mit harter oder abrasiver Oberfläche, keine chemisch aggressiven Substanzen oder andere Mittel, die nicht zur Reinigung von Lebensmitteln empfohlen werden, die mit Lebensmitteln in Berührung kommen.

Im Betrieb können sich je nach verwendeter Wasserart sowohl auf dem Heizelement als auch auf den Gehäuseinnenwänden des Gerätes Ablagerungen bilden. Verwenden Sie spezielle nicht abrasive Reinigungsmittel für Küchenutensilien und Geräte. Befolgen Sie die Anweisungen zur Produktanwendung. Das Gerät nach der Reinigung gründlich mit Wasser waschen und mit einem feuchten Tuch abwischen.

STOP **ACHTUNG!** Stellen Sie bitte vor dem Gebrauch sicher, dass die elektrischen Kontakte trocken sind.

Transport und Lagerung

Bevor Sie die Anwendung wiederholen oder Aufbewahren, trocknen Sie alle Teile des Geräts. Bewahren Sie das Gerät in einem trockenen, belüfteten Ort auf, fern von heizenden Geräten oder direktem Sonnenlicht.

Während des Transports oder der Aufbewahrung, setzen Sie das Gerät nicht unter mechanischen Einfluss, das kann zu Schäden des Geräts führen oder des Packungsinhalts. Halten Sie die Geräteverpackung fern von Wasser und heißen Flüssigkeiten.

IV. VOR KONTAKTAUFNAHME MIT SERVICE CENTER

Problem	Mögliche Ursache	Lösung
Das Gerät schaltet nicht ein	Keine Stromversorgung	Schließen Sie das Gerät an eine ordnungsgemäß funktionierende Steckdose an
Frühes abschalten	Es gibt Kalkablagerungen auf dem Heizelement	Entkalkung des Heizelements (siehe „Reinigung und Wartung“)
Wasserkocher schaltet sich in wenigen Sekunden aus	Es gibt kein Wasser im Wasserkocher, Kochen-trockenschutzsystem ist Weg	Ziehen Sie das Gerät aus, lassen Sie es abkühlen. Füllen Sie den Kessel oben MIN Marke
Plastikgeruch während des Gebrauchs	Gerät ist neu, der Geruch kommt von der Schutzhülle	Der Geruch wird nach wenigen Anwendungen verschwinden
Synchronisierungsversuch fehlgeschlagen	Bluetooth-Funktion auf dem mobilen Gerät ist deaktiviert	Bluetooth-Funktion auf dem mobilen Gerät aktivieren
	Ready for Sky-Anwendung auf dem mobilen Gerät ist deaktiviert	Führen Sie die Ready for Sky-Anwendung auf dem mobilen Gerät aus
	Sync-Geräte sind zu weit	Stellen Sie sicher, dass die Geräte innerhalb von 15 Metern voneinander entfernt sind

i **ACHTUNG!** Im Falle der Nichteinhaltung der Anwendung Ready for Sky ist ein Aufruf auf das Service-Zentrum nicht erforderlich. Bitte kontaktieren Sie direkt den technischen Support von REDMOND und bekommen Sie von unseren Experten Tipps Fehler oder Ausfall des Ready for Sky zu beseitigen. Ihre Vorschläge und Anmerkungen über den Vorgang der Anwendung werden bei der nächsten Aktualisierung in Betracht gezogen. Die Kontaktdaten des Supportdienstes für die Endbenutzer der Produktion von REDMOND in Ihrem Land finden Sie unter www.redmond.company. Sie können auch Hilfe bekommen, indem Sie das Kontaktformular auf dieser Website erfüllen.

Im Falle, dass Sie die Defekte nicht behandeln können, wenden Sie sich an das autorisierte Service Center.



Umweltfreundliche Entsorgung

Die Entsorgung von Verpackung, Bedienungsanleitung sowie das Gerät selbst muss nach den lokalen Recycling-Programme durchgeführt werden. Kümmern Sie um die Umwelt: werfen Sie es nicht in den normalen Müll, sondern geben Sie es an bestimmtes Sondermüll Depot ab.

Alte Elektrogeräte dürfen nicht mehr zusammen mit dem Restmüll entsorgt werden, sondern müssen getrennt erfasst werden. Die Abgabe bei den kommunalen Sammelstellen durch Privatpersonen ist kostenfrei. Die Besitzer von Altgeräten sind verpflichtet, die Geräte zu den Sammelstellen zu bringen oder bei einer entsprechenden Sammlung abzugeben. Mit diesem kleinen persönlichen Aufwand tragen Sie weiterhin dazu bei, dass wertvolle Rohstoffe recycelt und Schadstoffe gezielt behandelt werden können.

Dieses Produkt entspricht den Vorschriften der EU-Richtlinie 2012/19/EU über Elektro- und Elektronik-Altgeräte.

Diese Richtlinie bestimmt den Rahmen der Rückgabe und des Recyclings von Elektro- und Elektronik-Altgeräten innerhalb der EU.

Bluetooth ist ein eingetragenes Warenzeichen von Bluetooth SIG, Inc.

App Store ist eine Dienstleistungsmarke der Apple Inc., die in den Vereinigten Staaten und anderen Ländern registriert ist.

Google Play ist ein eingetragenes Warenzeichen von Google Inc.



Prima di utilizzare questo prodotto, leggere attentamente il manuale e conservarlo per riferimenti futuri. L'uso corretto del dispositivo vi aiuterà a prolungare significativamente la sua vita.

Misure di sicurezza e istruzioni contenute in questo manuale non coprono tutte le situazioni che possono emergere nel processo d'utilizzo dell'apparecchio. Usando l'apparecchio l'utente deve agire con ragionevolezza, essere cauto e attento.

MISURE DI SICUREZZA

- Il costruttore declina ogni responsabilità per danni causati dalla mancata osservanza delle norme di sicurezza e del funzionamento del prodotto.
- Questo apparecchio è un elettrodomestico e può essere usato negli appartamenti, case di campagna o in altre condizioni per l'uso non industriale. L'uso industriale o qualsiasi altro uso improprio dell'apparecchio sarà considerato una violazione delle norme di corretto uso del prodotto. In questo caso, il produttore non si assume alcuna responsabilità per le conseguenze.
- Prima di collegare l'apparecchio alla rete, verificate se la tensione della batteria coincide con la tensione nominale dell'apparecchio (vedi caratteristiche tecniche o la targhetta del prodotto).

- Utilizzare la prolunga progettata per il consumo di energia del dispositivo: una mancata corrispondenza dei parametri può causare un corto circuito o un'inflammatione del cavo.
 - Collegate l'apparecchio solo a una presa con messa a terra, è un requisito obbligatorio di protezione contro le scosse elettriche. Utilizzando una prolunga, assicurarsi che dispone anche di una messa a terra.
 - Scollegare l'apparecchio dopo l'uso, come pure durante la sua pulizia o movimentazione. Rimuovere il cavo con le mani asciutte, tenendolo per la spina e non per il cavo.
- STOP** *ATTENZIONE! Durante il funzionamento l'apparecchio si riscalda! Fate attenzione! Non toccare il corpo dell'apparecchio durante il funzionamento. Per evitare ustioni da vapore caldo, non appoggiarsi sopra l'apparecchio quando il coperchio è aperto.*
- Utilizzare questo apparecchio solo per lo scopo previsto. Utilizzare l'apparecchio per scopi diversi

da quelli specificati in questo manuale, è una violazione delle regole di funzionamento.

- È permesso di utilizzare il bollitore solo con il supporto incluso nella fornitura.
- Non far passare il cavo di alimentazione in vani di porte o vicino a fonti di calore. Assicuratevi che il cavo non è contorto né piegato e che non entra in contatto con oggetti appuntiti, spigoli e bordi di mobili.

STOP *RICORDATEVI: danni accidentali al cavo di alimentazione possono causare problemi non conformi alla garanzia, così come una scossa elettrica. Un cavo di alimentazione danneggiato deve essere urgentemente sostituito in un centro di servizio.*

- Non installare l'apparecchio con il recipiente di servizio su una superficie morbida, non coprirlo durante il funzionamento: questo può portare a surriscaldamento e malfunzionamento dello stesso.
- Non utilizzare l'apparecchio all'aperto: la penetrazione dell'umidità nel gruppo di contatto o di

oggetti estranei all'interno dell'apparecchio può causare gravi danni dello stesso.

- Prima di pulire l'apparecchio assicurarsi che sia scollegato dalla rete e completamente raffreddato. Seguire scrupolosamente le istruzioni per la pulizia dell'apparecchio.

STOP *È VIETATO immergere il corpo dell'apparecchio in acqua!*

- Non far entrare il liquido sul connettore.
- Questo apparecchio può essere utilizzato da bambini di età superiore agli 8 anni e da persone inesperte o con ridotte capacità isiche, sensoriali o mentali, a condizione che sia fornita loro la necessaria assistenza e che conoscano le istruzioni sull'uso in sicurezza dell'apparecchio e i rischi correlati. I bambini non devono giocare con l'apparecchio. Le operazioni ordinarie di pulizia e manutenzione non devono essere effettuate da bambini senza adeguata supervisione. Tenere il

dispositivo e il cavo di alimentazione fuori dalla portata dei bambini sotto gli 8 anni.

- I materiali di imballaggio (film, schiuma plastica, ecc.) possono essere pericolosi per i bambini. Pericolo di soffocamento! Tenere l'imballaggio fuori dalla portata dei bambini.
- Sono vietate le riparazioni fai da te e l'apporto di modifiche alla struttura dell'apparecchio. Tutti i lavori di manutenzione e di riparazione vengono eseguite presso il centro assistenza autorizzato. Riparazioni da parte di personale non specializza.

STOP

ATTENZIONE! È vietato l'uso del dispositivo a eventuali malfunzionamenti.

Specifica

Modello.....	SkyKettle RK-G200S-E
Potenza.....	1850-2200 W
Tensione.....	220-240 V, 50/60 Hz
Sicurezza elettrica.....	classe I
Capacità.....	2 L
Materiali per l'alloggiamento.....	vetro, plastica
Spegnimento automatico:	
• al momento dell'ebollizione	
• quando vuoto	
• quando rimosso dalla base	
Tipo di controllo.....	elettronica, remota (Ready for Sky)
Protocollo di trasmissione dei dati.....	Bluetooth v4.0
Sistemi operativi supportati.....	iOS, Android
Selezione della temperatura di riscaldamento.....	40, 55, 70, 85, 100°C
Mantenimento della temperatura.....	disponibile
Indicazione dell'operazione.....	LED, udibile
Elemento di riscaldamento.....	accuso
Rotazione su base.....	360°
Circuito di controllo e sensore di temperatura.....	STRIX®
Compartimento di accumulo del cavo di alimentazione.....	disponibile
Dimensione.....	225 × 200 × 155 mm
Peso netto.....	1,1 kg
Lunghezza del cavo di alimentazione.....	0,75 m



Il Pacchetto Include

Bollitore elettrico.....	1 pz.
Base elettrica per bollitore.....	1 pz.
Manuale utente.....	1 pz.
Opuscolo di servizio.....	1 pz.

In conformità con la politica di miglioramento continuo, il produttore si riserva il diritto di apportare qualsiasi modifica alla progettazione, configurazione o Specificazione del prodotto senza preavviso. La specifica permette un errore di ±10%.

Parti dell'apparecchio (scheme A1, p. 3)

1. Coperchio
2. Alloggiamento in vetro con scala graduata del livello dell'acqua
3. Pulsante di rilascio del coperchio

4. Indicatori di temperatura per il riscaldamento dell'acqua
5.  pulsante - per abilitare/disabilitare il bollitore
6.  button - per selezionare la temperatura di riscaldamento
7. Gestire
8. Cavo di alimentazione
9. Base con vano di stoccaggio del cavo di alimentazione

I. PRIMA DI UTILIZZARE

Rimuovere tutti i materiali di imballaggio e adesivi pubblicitari.

 *Essere sicuri di tenere a posto la etichetta con il numero di serie e l'adesivo di avvertimento!*

Dopo il trasporto o la conservazione a basse temperature è necessario lasciare il dispositivo a temperatura ambiente almeno per 2 ore prima del suo utilizzo.

Pulire il corpo dell'apparecchio con panno umido e poi asciugare. Odori anormali al primo utilizzo non evidenziano un malfunzionamento dell'apparecchio.

 *Il produttore raccomanda di far bollire l'acqua alcune volte nel bollitore prima di utilizzarlo, per eliminare eventuali odori e per la disinfezione dell'apparecchio.*

II. FUNZIONAMENTO DELL'APPARECCHIO

Fissare il bollitore con la base alla superficie asciutta, solida, orizzontale. Assicurarsi che il vapore in fuga non cade su carta da parati, cappotti decorativi, unità elettriche e altri elementi, che possono essere danneggiati dal vapore e ad alta temperatura.

Srotolare il cavo di alimentazione alla lunghezza desiderata. Mettere la parte eccessiva nel vano situato sul fondo della base. Se necessario utilizzare l'estensione di una potenza adeguata (non inferiore a 2,5 kW).

Telecomando dell'apparecchio tramite l'applicazione Ready for Sky

L'applicazione Ready for Sky consente di controllare l'apparecchio in remoto nell'area vicina utilizzando il proprio smartphone o tablet.

1. Attivare la funzione Bluetooth sul bollitore elettrico (vedere la sezione "Funzione Bluetooth").

 *Controllo remoto del bollitore RK-G200S-E è possibile solo se la funzione Bluetooth è abilitata.*

2. Scarica l'applicazione Ready for Sky dall'App Store o Google Play (a seconda del sistema operativo del tuo dispositivo) al tuo smartphone o tablet.

 *Controllare la versione minima supportata del sistema operativo sul sito ufficiale di www.redmond.company o nella descrizione dell'applicazione Nell'App Store e Google Play.*

3. Avvia l'applicazione Ready for Sky, crea un account e segui i messaggi di richiesta sullo schermo.
4. In modalità standby, premere e tenere premuto il pulsante  per alcuni secondi, l'apparecchio produrrà tre brevi bip. Durante il collegamento, gli indicatori di temperatura si accendono alternativamente. Una volta stabilito il collegamento, l'apparecchio produrrà tre brevi bip.

 *Se la funzione Bluetooth è disabilitata o la connessione non è stabilita entro 30 secondi, l'apparecchio produrrà due brevi beep ed entrerà in modalità standby.*



5. Per disabilitare il telecomando, premere e tenere premuto il pulsante  fino a quando non viene prodotto un lungo segnale acustico. Quando la connessione non funziona, gli indicatori di temperatura lampeggeranno.

 *Per garantire una comunicazione stabile, il dispositivo mobile deve trovarsi a non più di 15 metri di distanza dall'apparecchio.*



Controllo dell'apparecchio tramite la rete wireless. Le Istruzioni per l'installazione dell'applicazione R4S Gateway sono disponibili al seguente link: www.readyforsky.com/r4sgateway

Funzione Bluetooth

Come abilitare il Bluetooth:

1. Togliere il bollitore dalla base.
2. Premere e tenere premuto i pulsanti  e  per rimettere il bollitore sulla base.
3. Gli indicatori di temperatura di riscaldamento si accendono per qualche secondo e si spengono.

Come disabilitare il Bluetooth:

1. Togliere il bollitore dalla base.
2. Premere e tenere premuto i pulsanti  e  per rimettere il bollitore sulla base.
3. Gli indicatori di temperatura del riscaldamento lampeggeranno tre volte e si spegneranno.

Acqua Bollente

1. Togliere il bollitore dalla base. Premere il pulsante di rilascio del coperchio.

- Versare acqua nel bollitore, il livello dell'acqua dovrebbe essere tra i punti MIN e MAX sulla scala. Se il livello dell'acqua è superiore al punto MAX, l'acqua bollente può essere scheggiata. In caso di mancanza di acqua, l'apparecchio può essere spento in anticipo

i *Attenzione! L'unità è destinata esclusivamente al riscaldamento dell'acqua e alla bollitura.*

- Chiudere il coperchio del bollitore e impostare il bollitore alla base. L'apparecchio sarà azionato solo se correttamente fissato.
- Collegare l'apparecchio. Gli indicatori di temperatura di riscaldamento lampeggeranno, l'apparecchio passerà alla modalità stand-by.
- Premere **(+)**. Si sentirà il segnale acustico corto, inizierà il processo di riscaldamento dell'acqua, l'illuminazione interna sarà attivata.

i *L'illuminazione del pallone cambierà il colore durante il riscaldamento.*

- Dopo che l'acqua sarà bollita, si sentiranno tre segnali acustici, l'illuminazione del pallone si spegnerà; l'apparecchio passerà alla modalità stand-by (nessuna luce indicatrice).
- Per interrompere il processo di riscaldamento dell'acqua, premere **(-)** di nuovo o rimuovere il bollitore dalla base.

STOP *Premere i pulsanti sul pannello di controllo solo con la punta delle dita, come mostrato in figura A2 (pagina 4). Premendo con le unghie possono danneggiare i bottoni!*

Riscaldamento Dell'Acqua Senza Bollitura

- Per riscaldare l'acqua senza bollire a 40, 55, 70, 85°C in modalità stand-by, selezionare la temperatura necessaria utilizzando **(+)** (l'indicatore si accende accanto al valore selezionato), premere **(-)**.

i *Se la temperatura nel bollitore è superiore alla temperatura di riscaldamento regolata, dopo aver premuto **(-)** si sentiranno tre segnali acustici, l'apparecchio passerà alla modalità Keep Warm.*

- Dopo la fine del riscaldamento dell'acqua l'apparecchio emetterà tre brevi segnali audio, l'illuminazione del pallone si spegnerà, l'apparecchio passerà alla modalità Keep Warm (l'indicatore del valore di temperatura mantenuto è acceso).
- Per interrompere la modalità Keep Warm, premere **(-)** o rimuovere il bollitore dalla base.

Modalità di manutenzione della temperatura

Questa modalità consente di mantenere la temperatura selezionata di 40, 55, 70, 85°C per 12 ore. Se la temperatura scende al di sotto del valore selezionato, l'elemento di

riscaldamento sarà attivato automaticamente. L'acqua non viene bollita. Alla fine del processo, l'apparecchio passa alla modalità stand-by.

Per attivare la modalità Keep Warm durante l'ebollizione, selezionare la temperatura necessaria utilizzando **(+)** (l'indicatore si accende accanto al valore selezionato). Per disabilitare la modalità durante l'ebollizione, premere **(-)** fino a quando l'indicazione della temperatura si spegne.

Disabilitare i segnali acustici

Per disabilitare e riattivare i segnali acustici in modalità standby, premere e tenere premuto **(+)** per diversi secondi.

i *Quando ri-abilitare i segnali acustici l'apparecchio produrrà un segnale acustico.*

Sistemi Di Sicurezza

- Il bollitore è dotato del sistema di spegnimento automatico al momento della bollitura o della rimozione dalla base.
- In caso di carenza d'acqua, la protezione automatica del surriscaldamento spegne il bollitore. Lasciare raffreddare l'apparecchio, in seguito sarà pronto per il funzionamento.

III. PULIZIA E MANUTENZIONE

Prima di pulire scollegare l'apparecchio e lasciarlo raffreddare. Pulire regolarmente l'alloggiamento del bollitore e la base con un panno umido. Lasciare asciugare accuratamente il bollitore e la base prima dell'uso.

STOP *Non immergere l'apparecchio, la sua base, spina o cavo di alimentazione in acqua o lavarlo sotto l'acqua corrente!*

Non utilizzare una spugna o u tessuto con superficie dura o abrasiva, sostanze chimicamente aggressive o altri agenti che non sono raccomandati per la pulizia di oggetti che vengono a contatto con gli alimenti.

Mentre in scala di funzionamento i depositi possono formarsi sia sull'elemento di riscaldamento e le pareti interne di alloggiamento dell'apparecchio a seconda del tipo di acqua utilizzato. Utilizzare sostanze speciali non abrasive per la pulizia di utensili e elettrodomestici da cucina. Seguire le istruzioni per l'applicazione del prodotto. Lavare accuratamente l'apparecchio con acqua dopo la pulizia e asciugarlo con un panno umido.

STOP *Attenzione! Prima di utilizzare l'apparecchio, assicurarsi che i contatti elettrici siano asciutti.*

Trasporto e Magazzinaggio

Prima di conservare l'apparecchio assicurarsi che siano completamente asciutti tutti i componenti. Conservare l'apparecchio montato in luogo asciutto e ventilato, lontano da dispositivi di riscaldamento e dalla luce diretta del sole.

Durante il trasporto e lo stoccaggio, non esporre l'apparato alle sollecitazioni meccaniche, che potrebbero danneggiarlo e/o cagionare danni alla confezione.

Conservare l'apparecchio imballato lontano dall'acqua e da altri liquidi.

IV. PRIMA DI CONTATTARE IL CENTRO ASSISTENZA

Problema	Possibile causa	Soluzione
L'apparecchio non si accende	Nessun alimentatore	Collegare l'apparecchio a una presa elettrica funzionante correttamente
Spegnimento anticipato	Ci sono depositi di scala sull'elemento di riscaldamento	Descale l'elemento di riscaldamento (vedi "Pulizia e Manutenzione")
Il bollitore si spegne in pochi secondi	Non c'è acqua nel bollitore, il sistema di protezione a bollore secco si è spento	Stacca l'apparecchio, lascialo raffreddare. Riempire il bollitore sopra il punto MIN
Odore di plastica durante l'uso	L'apparecchio è nuovo, l'odore proviene da una copertura protettiva	L'odore scomparirà dopo pochi usi
Tentativo di sincronizzazione fallito	La funzione Bluetooth sul dispositivo mobile è disabilitata	Abilita la funzione Bluetooth sul dispositivo mobile
	L'applicazione Ready for Sky sul dispositivo mobile è disattivata	Avvia l'applicazione Ready for Sky sul dispositivo mobile
	I dispositivi di sincronizzazione sono troppo lontani	Garantire che i dispositivi siano situati entro 15 metri l'uno dall'altro



ATTENZIONE! In caso di qualsiasi malfunzionamento dell'applicazione Ready for Sky, rivolgersi al centro di assistenza non è obbligatorio. Rivolgetevi al centro di servizi

tecnic REDMOND e avrete la consulenza dei nostri specialisti sui rimedi di errori e/o malfunzionamenti di Ready for Sky. Le vostre proposte e le note per il funzionamento dell'applicazione saranno considerate nel nuovo aggiornamento. I dati dei contatti del servizio d'assistenza per l'utente dei prodotti REDMOND nella vostra nazione si trovano sul sito www.redmond.company. Voi potete anche richiedere l'aiuto, compilando il modulo di contatto su questo sito.

Nel caso in cui non siate riusciti a eliminare i difetti, si prega di consultare il centro di assistenza autorizzato.



Smaltimento ecologicamente sicuro (smaltimento di elettrodomestici e di apparecchi elettronici)

Per smaltire la confezione, le istruzioni e l'apparecchio è necessario seguire i regolamenti locali inerenti allo smaltimento dei rifiuti. Fate attenzione all'ambiente intorno: non smaltite i prodotti come questo con i normali

rifiuti domestici.

Gli apparecchi usati (vecchi) non devono essere smaltiti con gli altri rifiuti domestici, devono essere smaltiti separatamente. I proprietari di vecchi apparecchi sono obbligati portarli nei punti di raccolta o consegnarli a organizzazioni competenti. In questo modo voi contribuite al riciclo delle materie prime e alla protezione dell'ambiente evitandone la contaminazione.

Il contrassegno presente su questo apparecchio indica la sua conformità alla direttiva europea 2012/19/UE in materia di apparecchi elettrici ed elettronici dismessi.

La direttiva deince le norme per la raccolta e il riciclaggio di apparecchiature usate, valide su tutto il territorio dell'Unione Europea.

Bluetooth è un marchio commerciale registrato dalla compagnia Bluetooth SIG, Inc.

App Store è marchio di servizi di Apple Inc., registrato in USA e in altri nazioni.

Google Play è un marchio commerciale registrato della compagnia Google Inc.



Antes de utilizar este producto, lea detenidamente el manual de operación y consérvelo para consultarlo para referencia en el futuro. El uso adecuado del dispositivo prolongará significativamente su vida útil.

Las instrucciones de seguridad e instrucciones de uso que incluye este manual no abarcan todas las situaciones posibles que pueden suceder durante el uso del aparato. Al usar el aparato el usuario tiene que regirse por el sentido común, tener cuidado y estar atento.

MEDIDAS DE SEGURIDAD

- El fabricante no se hace responsable de los daños causados por el incumplimiento de las medidas de seguridad y normas de explotación del producto.
- Este dispositivo eléctrico ha sido diseñado para la preparación de alimentos en un entorno doméstico y se puede utilizar en los apartamentos, casas rurales o en otras condiciones de uso no industrial. Uso industrial o cualquier otro uso no autorizado del dispositivo serán considerados como violación de la operación adecuada del producto. En este caso el fabricante no se hace responsable de las posibles consecuencias.
- Antes de conectar el aparato a la red eléctrica, compruebe si su voltaje coincide con la tensión nominal

de alimentación del dispositivo (ver las especificaciones técnicas o la tarjeta de fábrica del producto).

- Utilice un alargador diseñado para el consumo de energía del dispositivo. El desajuste de los parámetros puede provocar un cortocircuito o ignición del cable.
- Conecte el dispositivo sólo a los enchufes con toma de tierra – es un requisito obligatorio la seguridad eléctrica. Al usar el alargador, asegúrese de que éste también tiene toma de tierra.
- Desconecte el dispositivo del enchufe después de su uso, así como durante su limpieza o traslado. Quite el cable eléctrico con las manos secas, sujetándolo por el enchufe y no por el cable mismo.

STOP

¡ATENCIÓN! ¡En el curso del funcionamiento el dispositivo se calienta! ¡Tenga cuidado! No toque el cuerpo del dispositivo en el curso de su funcionamiento. Para evitar quemaduras por el vapor caliente no se incline sobre el dispositivo al abrir la tapa.

ESP

- Use este aparato sólo para los fines previstos. Uso del aparato para los fines distintos a los especificados en este manual, es una violación de las normas de operación.
- Se puede utilizar la tetera sólo con el soporte que viene incluida.
- No pase el cable de alimentación por los alféizares o cerca de las fuentes de calor. Asegúrese de que el cable no esté torcido o doblado, no entre en contacto con objetos, esquinas y bordes de muebles afilados.

STOP

RECUÉRDESE: los daños accidentales sufridos por el cable de alimentación pueden causar problemas que no corresponden a las condiciones de la garantía, así como pueden llevar a una descarga eléctrica. Un cable de alimentación dañado requiere una sustitución urgente en el centro de servicio.

- No instale el dispositivo con el recipiente de trabajo en una superficie blanda y no resistente al calor, no lo cubra mientras esté en funcionamien-

to – esto puede llevar a mal funcionamiento y fallo del dispositivo.

- Queda prohibido usar el dispositivo al aire libre: la penetración de la humedad en el grupo de contacto u objetos extraños en el interior del cuerpo del dispositivo pueden causar daños graves del dispositivo.
- Antes de limpiar el aparato, asegúrese de que está desenchufado y completamente enfriado. Se deben seguir estrictamente las instrucciones de limpieza del dispositivo.

STOP

¡Queda prohibido sumergir el cuerpo del dispositivo en agua!

- No permita que el líquido se derrame en el conector.
- Este aparato pueden utilizarlo niños con edad de 8 años y superior, y personas con capacidades físicas, sensoriales o mentales reducidas o falta de experiencia y conocimiento, si se les ha dado la supervisión o instrucción apropiadas respecto al uso del aparato de una manera segura y comprenden los peligros que

implica. Los niños no deben jugar con el aparato. La limpieza y el mantenimiento a realizar por el usuario no deben realizarlos los niños sin supervisión. Mantenga el aparato y el cable de alimentación fuera del alcance de los niños menores de 8 años.

- El material de embalaje (película, espuma, etc.) puede ser peligroso para los niños. ¡Peligro de asfixia! Mantenga el embalaje fuera del alcance de los niños.
- Está prohibido realizar independientemente la reparación del instrumento o introducir las modificaciones en su estructura. Todos los trabajos de mantenimiento y reparación deben realizarse en el centro de servicio autorizado. El trabajo realizado no profesionalmente puede provocar la falla del instrumento, traumas y deterioro del material.

STOP

¡ATENCIÓN! *Queda prohibido usar el dispositivo en caso de cualquier mal funcionamiento.*

Especificación

Modelo	SkyKettle RK-G200S-E
Energía	1850-2200 W
Voltaje	220-240 V, 50/60 Hz
Seguridad eléctrica	clase I
Capacidad	2 L
Material de alojamiento	vidrio, plástico
Apagado automático:	
• al hervir	
• cuando está vacío	
• cuando se retira de la base	
Tipo de control	electrónico, remoto (Ready for Sky)
Protocolo de transmisión de datos	Bluetooth v4.0
Sistemas operativos compatibles	iOS, Android
Selección de la temperatura de calentamiento	40, 55, 70, 85, 100°C
Mantenimiento de la temperatura	disponible
Indicación de la operación	LED, audible
Elemento de calefacción	adjunto
Rotación sobre la base	360°
Círculo de control y sensor de temperatura	STRIX®
Compartimiento de almacenamiento del cable de alimentación	disponible
Cota	225 × 200 × 155 mm
Peso neto	1,1 kg
Longitud del cable de alimentación	0,75 m



Paquete Incluye

Hervidor eléctrico	1 pc.
Base de hervidor eléctrico	1 pc.
Manual de usuario	1 pc.
Folleto de servicio	1 pc.

El fabricante se reserva el derecho a introducir cambios en el diseño, equipo, así como en las especificaciones técnicas del producto en el curso de la mejora del producto sin aviso previo sobre dichos cambios. Las especificaciones técnicas permiten un error del ±10%.

Partes del Aparato (scheme A1, p. 3)

1. Tapa
2. Carcasa de vidrio con escala graduada de nivel de agua
3. Botón de liberación de la tapa

4. Indicadores de temperatura de caldeo de agua
5.  Botón – para activar/desactivar el hervidor
6.  Botón – para seleccionar la temperatura de calentamiento
7. Manejar
8. Cable de alimentación
9. Base con compartimiento de almacenamiento de cable de alimentación

I. ANTES DE UTILIZARLO POR PRIMERA VEZ

Desembale cuidadosamente el producto, retire todos los materiales de embalaje y pegatinas publicitarias.

 *Asegúrese de mantener en su lugar la tarjeta con el número de serie y la pegatina de advertencia!*

Después del transporte o el almacenamiento a bajas temperaturas es necesario dejar el dispositivo a temperatura ambiente antes de encenderlo durante al menos 2 horas.

Limpie el cuerpo del dispositivo con un limpio paño húmedo, luego séquelo bien. Al usarse el dispositivo por primera vez puede aparecer un olor extraño, lo que no indica mal funcionamiento del dispositivo.

 *El fabricante recomienda antes de usar el dispositivo hervir agua en la tetera varias veces para eliminar cualquier olor y desinfectar el dispositivo.*

II. FUNCIONAMIENTO DEL APARATO

Fije el hervidor con la base a la superficie seca, sólida y horizontal. Asegúrese de que el vapor de escape no se caiga en el papel pintado, los abrigos decorativos, las unidades eléctricas y otros elementos, que pueden ser dañados por el vapor y la alta temperatura.

Desenrosque el cable de alimentación hasta la longitud deseada. Poner la parte excesiva en el compartimiento situado en el fondo de la base. Si es necesario utilizar el diluyente de una potencia adecuada (no menos de 2,5 kW).

Control remoto del aparato mediante la aplicación Ready for Sky

La aplicación Ready for Sky le permite controlar el aparato de forma remota en la zona cercana usando su smartphone o tableta.

1. Active la función Bluetooth en el hervidor eléctrico (véase la sección "Función Bluetooth").

 *El control remoto del hervidor RK-G200S-E sólo es posible si la función Bluetooth está habilitada.*

2. Descargue la aplicación Ready for Sky desde App Store o Google Play (dependiendo del sistema operativo de su dispositivo) a su smartphone o tableta.

 *Consulte la versión mínima soportada del sistema operativo en el sitio web oficial de www.redmond.company o en la descripción de la aplicación en la App Store y Google Play.*

3. Inicie la aplicación Ready for Sky, cree una cuenta y siga las instrucciones en pantalla.
4. En el modo de espera, presione y mantenga pulsado el botón  durante unos segundos, el aparato producirá tres pitidos cortos. Durante la conexión, los indicadores de temperatura se encenderán alternativamente. Una vez establecida la conexión, el aparato producirá tres pitidos cortos.

 *Si la función Bluetooth está deshabilitada o la conexión no está establecida en 30 segundos, el aparato producirá dos pitidos cortos y entrará en el modo de espera.*



5. Para desactivar el control remoto, presione y mantenga pulsado el botón  hasta que se produzca un pitido largo. Cuando la conexión falla, los indicadores de temperatura parpadearán.

 *Para garantizar una comunicación estable, el dispositivo móvil no debe estar a más de 15 metros del aparato.*

Equipamento controlado através da rede sem fios. Instruções sobre a instalação do aplicativo R45 gateway está disponível através do link: www.readyforsky.com/r45gateway

Función Bluetooth

Para habilitar Bluetooth:

1. Retire el hervidor de la base.
2. Presione y mantenga pulsados los botones término  y  para volver a colocar el hervidor en la base.
3. Los indicadores de temperatura de calentamiento se encenderán durante unos segundos y se dispararán.

Para desactivar Bluetooth:

1. Retire el hervidor de la base.
2. Presione y mantenga pulsados los botones término  y  para volver a colocar el hervidor en la base.

- Los indicadores de temperatura de calentamiento parpadearán tres veces y se dispararán.

Agua Hirviendo

- Retire el hervidor de la base. Presione el botón de liberación de la tapa.
- Vierta el agua en el hervidor, el nivel del agua debe estar entre el MIN y MAX puntos en la escala. Si el nivel de agua es mayor que MAX punto de ebullición del agua puede ser salpicado. En caso de falta de suministro de agua, el aparato podrá apagarse con antelación.

i ¡ATENCIÓN! La unidad está destinada sólo para el calentamiento de agua y la ebullición.

- Cierre la tapa de el hervidor y coloque la caldera en la base. El aparato será operado sólo si está correctamente fijado.
- Enchufe el aparato. Los indicadores de temperatura de calentamiento se encenderán, el aparato cambiará al modo de espera.
- Pulsar **(⏻)**. Se escuchará la señal audible corta, se iniciará el proceso de calentamiento de agua, se habilitará la iluminación interior de la carcasa.

i La iluminación del matraz cambiará el color durante el calentamiento.

- Después de que el agua llegue a una rubia tres señales audibles se escucharán, la iluminación del frasco se apagará; el aparato se cambiará al modo de espera (no hay luz indicadora).
- Para interrumpir el proceso de calentamiento de agua, presione término **(⏻)** otra vez o retire el hervidor de la base.

STOP Pulse los botones en el panel de control sólo con los dedos, como se muestra en la figura **A2** (página 4). Presionando con las uñas puede dañar los botones!

Calentamiento De Agua Sin Hervir

- Para calentar el agua sin hervir a 40, 55, 70, 85°C en el modo de espera, seleccione la temperatura necesaria con término **(⏻)** (el indicador se encenderá al lado del valor seleccionado), pulse término **(⏻)**.

i Si la temperatura en el hervidor es mayor que la temperatura de calefacción ajustada, se escucharán tres señales audibles después de pulsar término **(⏻)** el aparato cambiará al modo Keep Warm.

- Después del final del calentamiento de agua el aparato hará tres señales cortas de audio, la iluminación del frasco se apagará, el aparato se cambiará al modo Keep Warm (el indicador del valor de la temperatura mantenida está encendida).
- Para interrumpir el modo Keep Warm, presione término **(⏻)** o retire el hervidor de la base.

Modo de mantenimiento de la temperatura

Este modo proporciona el mantenimiento de la temperatura seleccionada 40, 55, 70, 85°C durante 12 horas. Si la temperatura desciende por debajo del valor seleccionado, el elemento calentador se activará automáticamente. El agua no se vuelve a hervir. Al final del proceso, el aparato cambia al modo de espera.

Para habilitar el modo Keep Warm durante la ebullición, seleccione la temperatura necesaria usando término **(⏻)** (el indicador aparecerá junto al valor seleccionado). Para desactivar el modo durante la ebullición, presione término **(⏻)** hasta que la indicación de temperatura se apague.

ESP

Deshabilitar señales audibles

Para desactivar y volver a habilitar las señales audibles en el modo de espera, presione y mantenga pulsada término **(⏻)** durante varios segundos.

i Al volver a activar las señales audibles, el aparato producirá un pitido.

Sistemas De Seguridad

- El hervidor está equipado con el sistema de apagado automático sobre la ebullición o la eliminación de la base.
- En caso de escasez de agua, la protección automática contra el sobrecalentamiento apaga el hervidor. Deje que el aparato se enfríe, después estará listo para funcionar.

III. LIMPIEZA Y MANTENIMIENTO

Antes de limpiar desconecte el aparato y deje que se enfríe. Limpie regularmente la cubierta de el hervidor y la base con un paño húmedo. Dejar secar bien el hervidor y la base antes de usar.

STOP No sumergir el aparato, su base, enchufe, o cable de alimentación en agua o lavarlo bajo agua corriente!

No use una esponja o tejido con superficie dura o abrasiva, ninguna sustancia químicamente agresiva, o cualquier otro agente que no se recomiende para la limpieza de los artículos que entran en contacto con los alimentos.

Mientras que en la escala de funcionamiento de la medianoche puede formar tanto en el elemento de calefacción y las paredes interiores de la vivienda del aparato en función del tipo de agua que se utiliza. Use sustancias especiales de limpieza no abrasivas para los utensilios de cocina y los electrodomésticos. Siga las instrucciones de aplicación del producto. Lave bien el aparato con agua después de limpiar y limpie con un paño húmedo.

STOP ¡ATENCIÓN! Antes de usar el aparato, por favor, asegúrese de que sus contactos eléctricos estén secos.

Transporte y Almacenamiento

Antes de guardar y después de su uso limpie y seque totalmente todos los componentes del aparato. Guarde el aparato en un lugar seco y ventilado lejos de aparatos de calefacción y rayos directos del sol.

Al transportar y guardar el aparato está prohibido someterlo a efectos mecánicos que pueden llevar a estropear el aparato y/o a la rotura del embalaje.

Es necesario proteger el embalaje del agua y otros líquidos.

IV. ANTES DE PONERSE EN CONTACTO CON EL CENTRO DE SERVICIO

Problema	Posible causa	Solución
El aparato no se enciende	Sin fuente de alimentación	Conectar el aparato a un enchufe que funcione correctamente
Desactivación temprana	Hay escala de la medianoche en el elemento de Calefacción	Descale el elemento calentador (ver "Limpieza y Mantenimiento")
El hervidor se apaga en unos segundos	No hay agua en el hervidor, el sistema de protección rubia-seca se ha apagado	Desconecta el aparato, deja que se enfríe. Llena el hervidor encima de la marca MIN
Olor a plástico durante el uso	El aparato es nuevo, el olor viene de la cubierta protectora	El olor desaparecerá después de pocos usos
Intento de sincronización fallido	La función Bluetooth en el dispositivo móvil está deshabilitada	Habilitar la función Bluetooth en el dispositivo móvil
	La aplicación Ready for Sky en el dispositivo móvil está desactivado	Ejecute la aplicación Ready for Sky en el dispositivo móvil
	Los dispositivos de sincronización están demasiado lejos.	Asegúrese de que los dispositivos estén situados a 15 metros de distancia entre sí

i ¡ATENCIÓN! En el caso de surgir cualquier fallo en la aplicación Ready for Sky, no se requiere obligatoriamente dirigirse al centro de servicio. Póngase en contacto con el servicio técnico de mantenimiento de REDMOND y obtendrá el asesoramiento de nuestros expertos para eliminar los errores y / o avería de la Ready for Sky. Sus sugerencias y comentarios sobre el trabajo de la aplicación se tendrán en cuenta en la próxima actualización. Los datos de contacto del servicio de soporte al cliente de productos REDMOND en su país se pueden encontrar en la web www.redmond.company. También puede obtener ayuda rellenando el formulario de esta página web y enviarlo para respuesta.

En caso de que sea imposible solucionar el defecto, diríjase al servicio técnico autorizado.



Utilización ecológica no dañosa (utilización eléctrica y maquinaria electrónica)

La eliminación del embalaje, del manual de utilización, así como el propio instrumento debe ser llevada a cabo de conformidad con los programas locales de reciclaje. Muestre preocupación por el medio ambiente: no deseché este tipo de artículos con la basura doméstica normal.

Los aparatos utilizados (antiguos) no deben tirarse junto con el resto de basuras domésticas, deben ser recogidas aparte. Los propietarios de antiguas instalaciones eléctricas están obligados a llevar los aparatos a los puntos especiales de recogida o darlos a las correspondientes organizaciones. Así mismo usted ayuda al programa de reciclaje de materias primas, y también a la limpieza de sustancias que contaminan. Este aparato está marcado con el símbolo de la Directiva Europea 2012/19/EU relativa al uso de aparatos eléctricos y electrónicos (Residuos de aparatos eléctricos y electrónicos RAEE).

La directiva proporciona el marco general válido en todo el ámbito de la Unión Europea para la retirada y la reutilización de los residuos de los aparatos eléctricos y electrónicos.

Bluetooth es una marca registrada de la compañía Bluetooth SIG, Inc.

App Store es una marca de servicio de Apple Inc. registrada en USA y otros países.

Google Play es una marca registrada de la compañía Google Inc.



Antes de utilizar este produto, leia atentamente este manual e guarde-o para referência futura. O uso adequado do dispositivo vai estender significativamente a sua vida.

As medidas de segurança e as instruções contidas neste manual não cobrem todas as situações possíveis que possam surgir durante o funcionamento do aparelho. Ao operar o dispositivo o usuário deve-se guiar pelo senso comum, ser cauteloso e atento.

MEDIDAS DE SEGURANÇA

- O fabricante declina toda a responsabilidade por danos causados por violação de normas de segurança e regras de funcionamento do produto.
- Esta unidade é destinada para o uso em casa e pode ser usada em apartamentos, casas rurais ou outras condições para uso não industrial. O uso industrial ou qualquer outro uso indevido do dispositivo será considerada uma violação das regras do uso adequado do produto. Neste caso, o fabricante não assume nenhuma responsabilidade pelas consequências.
- Antes de ligar o aparelho à rede, verifique se a tensão da mesma corresponde à tensão nominal do aparelho (ver placa ou características técnicas do produto).

- Utilize um cabo de extensão projectado para a potência de consumo do aparelho. A incompatibilidade da potência pode resultar em um curto-circuito ou uma inflamação do cabo.
- Ligue o aparelho a uma tomada com ligação à terra, é um requisito obrigatório da segurança eléctrica. Ao usar um cabo de extensão, verifique se ele também tem uma ligação à terra.
- Desligue o aparelho após a utilização, bem como durante a sua limpeza ou movimento. Retire o cabo de alimentação com as mãos secas, ao segurá-lo pela forquilha e não pelo próprio cabo.
- **STOP** **ATENÇÃO!** Durante o funcionamento o aparelho aquece! Tenha cuidado! Não toque no corpo do dispositivo durante a operação. Para evitar queimaduras de vapor quente, não se incline sobre o dispositivo quando a tampa está aberta.
- Use o aparelho só nos fins previstos. Não utilize o aparelho para fins diferentes dos especificados

neste manual: é uma violação das regras de funcionamento.

- É permitido utilizar a chaleira apenas com a base incluída na entrega.
- Não façam passar o cabo de alimentação nas portas ou perto de fontes de calor. Certifique-se de que o cabo não está torcido ou dobrado e que não entre em contacto com objectos pontiagudos, arestas vivas e bordos de mobiliário.

STOP

LEMBRE-SE: danos acidentais ao cabo de alimentação podem causar problemas que não se conformam com a garantia, bem como um choque eléctrico. O cabo de alimentação danificado deve ser urgentemente substituído em um centro de serviço.

- Não instale o aparelho com camara de trabalho numa superfície macia e não resistente ao aquecimento nem cubra com uma toalha ou um pano, enquanto funciona; isso pode levar a um superaquecimento e mau funcionamento da unidade. Isso

pode danificar o aparelho ou obstaculizar o funcionamento dele.

- Não use o aparelho ao ar livre: a penetração de humidade no grupo de contacto ou dos objectos estranhos no interior do aparelho podem causar sérios danos ao mesmo.
- Antes de limpar o aparelho, verifique se ele está desconectado da rede e totalmente frio. Siga as instruções para limpar o dispositivo.

STOP

NÃO MERGULHE o corpo do aparelho na água!

- Evite derramar líquidos no conector.
- Este aparelho só pode ser utilizado por crianças a partir dos 8 anos e por pessoas com capacidades físicas, sensoriais ou mentais limitadas, ou pessoas com falta de experiência ou conhecimento, caso tenham recebido supervisão ou formação sobre como utilizar o aparelho de forma segura e percebam os perigos inerentes. As crianças não devem utilizar este aparelho como um brinquedo. A lim-

peza e a manutenção do aparelho não devem ser efectuadas por crianças sem supervisão. Mantenha o aparelho e o cabo de alimentação fora do alcance das crianças menores de 8 anos.

- Os materiais de embalagem (filme, espuma de plástico, etc.) podem ser perigosos para as crianças. Perigo de asfixia! Mantenha a embalagem fora do alcance das crianças.
- É proibida a reparação não qualificada do aparelho ou a introdução de alterações na sua construção. Todos os trabalhos de manutenção e reparação devem ser efectuados por um centro de serviço autorizado. Os trabalhos não qualificados podem causar avaria do aparelho, traumatismos e danos materiais.

STOP **ATENÇÃO!** *Está proibido usar o dispositivo em caso de qualquer mau funcionamento.*

Especificação

Modelo	SkyKettle RK-G200S-E
Poder	1850-2200 W
Tensão	220-240 V, 50/60 Hz
Segurança eléctrica.....	classe I
Capacidade.....	2 L
Material de alojamento.....	vidro, plástico
Desligamento automático:	
• ao ferver	
• quando vazio	
• quando removido da base	
Tipo de controlo.....	electrónico, remoto (Ready for Sky)
Protocolo de transmissão de dados	Bluetooth v4.0
Sistemas operativos suportados.....	iOS, Android
Seleção da temperatura de aquecimento.....	40, 55, 70, 85, 100°C
Manutenção da temperatura	disponível
Indicação da operação.....	LED, áudiovel
Resistência.....	fechar
Rotação na base.....	360°
Circuito de controlo e sensor de temperatura.....	STRIX®
Compartimento de armazenagem do cabo de alimentação.....	disponível
Dimensão	225 x 200 x 155 mm
Pesar	1,1 kg
Comprimento do cabo de alimentação	0,75 m



Pacote inclui

Chaleira.....	1 ud.
Base para chaleiras eléctricas.....	1 ud.
Manual	1 ud.
Brochura de serviço.....	1 ud.

De acordo com a Política de melhoria contínua, o fabricante reserva-se o direito de efetuar quaisquer modificações na conceção, configuração ou especificação do produto sem aviso prévio. A especificação permite um erro de ±10%.

Partes do aparelho (scheme A1, p. 3)

1. Tampa
2. Caixa de vidro graduada ao nível da água
3. Botão de libertação da tampa

4. Indicadores de temperatura do aquecimento de água
5.  Botão – para activar/desactivar a chaleira
6.  Botão – para seleccionar a temperatura de aquecimento
7. Manipular
8. Alimentação
9. Base com compartimento de armazenagem do cabo de alimentação

I. FUNCIONAMENTO DO APARELHO

Retire o aparelho da caixa com cuidado, remova todos os materiais de embalagem e adesivos promocionais.

 *Mantenha obrigatoriamente no lugar o adesivo com número de série do produto e o adesivo de advertência!*

Após o transporte ou o armazenamento a baixas temperaturas, é necessário manter o aparelho à temperatura ambiente durante pelo menos 2 horas antes da sua utilização.

Limpe o corpo do aparelho com um pano húmido e depois seque. Ao primeiro uso pode sentir-se um cheiro estranho, que não é um mau funcionamento do aparelho.

 *O fabricante recomenda ferver água na chaleira algumas vezes antes de usar o aparelho, para remover quaisquer odores e para a desinfecção da unidade.*

II. OPERATION OF THE APPLIANCE

Fixar a chaleira com a base na superfície seca, sólida e horizontal. Garantir que o vapor de escape não cai sobre papel de parede, casacos decorativos, unidades elétricas e outros itens, que podem ser danificados pelo vapor e alta temperatura.

Desenrole o cabo de energia até ao comprimento desejado. Colocar a parte excessiva no compartimento localizado no fundo da base. Se necessário, utilizar a extensão de uma potência adequada (não inferior a 2,5 kW).

Comando à distância do aparelho através da aplicação Ready for Sky

A aplicação Ready for Sky permite que você controle o aparelho remotamente na área próxima usando o seu smartphone ou tablet.

1. Active a função Bluetooth na chaleira eléctrica (veja a secção "Função Bluetooth").

 *O controlo remoto da chaleira RK-G200S-E só é possível se a função Bluetooth estiver activa.*

2. Baixe a aplicação Ready for Sky da App Store ou Google Play (dependendo do sistema operacional do seu dispositivo) para o seu smartphone ou tablet.

 *Verifique a versão mínima suportada do sistema operacional no site oficial da www.redmond.company ou na descrição da aplicação na App Store e Google Play.*

3. Inicie a aplicação Ready for Sky, crie uma conta e siga as indicações na tela.
4. No modo de espera, Pressione e mantenha o botão  por alguns segundos, o aparelho produzirá três bips curtos. Durante a conexão, os indicadores de temperatura vão vir alternadamente. Uma vez estabelecida a conexão, o aparelho produzirá três bips curtos.

 *Se a função Bluetooth estiver desactivada ou a ligação não for estabelecida dentro de 30 segundos, o aparelho produzirá dois bips curtos e entrará no estado de vigília.*

5. Para desactivar o comando à distância, carregue e mantenha carregado o botão  até que seja produzido um bip longo. Quando a conexão falhar, os indicadores de temperatura vão piscar.

 *Para garantir uma comunicação estável, o dispositivo móvel não deve estar a mais de 15 metros do aparelho.*

Equipamento controlado através da rede sem fios. Instruções sobre a instalação do aplicativo R4S gateway está disponível através do link: www.readyforsky.com/r4sgateway

Função Bluetooth

Para activar o Bluetooth:

1. Remova a chaleira da base.
2. Pressione e segure os botões  e  para colocar a chaleira de volta na base.
3. Os indicadores de temperatura do aquecimento vão entrar por alguns segundos e explodir.

Para desactivar o Bluetooth:

1. Remova a chaleira da base.
2. Pressione e segure os botões  e  para colocar a chaleira de volta na base.
3. Os indicadores de temperatura do aquecimento vão piscar três vezes e explodir.

Ebulição de água

1. Remova a chaleira da base. Carregue no botão de libertação da tampa.
2. Despeje água na chaleira, o nível da água deve estar entre os pontos MIN e MAX na escala. Se o nível da água for superior ao ponto máximo, a água em ebulição pode ser salpicada. No caso de abastecimento de água insuficiente, o aparelho pode ser desligado antecipadamente.

i *Atenção! A unidade destina-se apenas ao aquecimento de água e à ebulição.*

3. Feche a chaleira da chaleira e coloque a chaleira na base. O aparelho só será operado se estiver devidamente consertado.
4. Liga o aparelho. Os indicadores de temperatura do aquecimento vão acender, o aparelho vai mudar para o modo de espera.
5. Premir **(⏻)** O sinal sonoro de curta duração será ouvido, o processo de aquecimento da água começará, a iluminação da habitação interior será ativada.

i *A iluminação do frasco mudará a cor durante o aquecimento.*

6. Quando a água ferve, ouvem-se três sinais sonoros, a iluminação do frasco desliga-se; o aparelho muda para o estado de vigília (sem luz indicadora).
7. Para interromper o processo de aquecimento de água, pressione **(⏻)** novamente ou remova a chaleira da base.

STOP *Carregue nos botões do painel de controlo apenas com as pontas dos dedos, como indicado na figura **A2** (página 4). Pressionar com as unhas pode danificar os botões!*

Aquecimento De Água Sem Ebulição

1. Para aquecer água sem ebulição para 40, 55, 70, 85 °C no estado de vigília, seleccione a temperatura necessária usando **(⊕)** (o indicador virá ao lado do valor seleccionado), pressione **(⏻)**.

i *Se a temperatura na chaleira for superior à temperatura de aquecimento ajustada, três sinais sonoros serão ouvidos após a pressão **(⏻)** o aparelho mudará para o modo Keep Warm.*

2. Após o fim do aquecimento de água, o aparelho fará três sinais de áudio curtos, a iluminação do balão vai desligar, o aparelho vai mudar para o modo Keep Warm (o indicador do valor mantido de temperatura é acesso).
3. Para interromper o modo Keep Warm, pressione **(⏻)** ou remova a chaleira da base.

Modo de manutenção da temperatura

Este modo fornece a manutenção da temperatura seleccionada 40, 55, 70, 85 °C por 12 horas. Se a temperatura descer abaixo do valor seleccionado, o elemento de aquecimento será ativado automaticamente. A água não é re-fervida. No final do processo, o aparelho muda para o estado de vigília.

Para activar o modo Keep Warm durante a ebulição, seleccione a temperatura necessária usando **(⊕)** (o indicador irá aparecer ao lado do valor seleccionado). Para desactivar o modo durante a ebulição, pressione **(⊕)** até que a indicação de temperatura se apague.

Desativar os sinais sonoros

Para desactivar e reactivar os sinais sonoros no estado de vigília, pressione e mantenha **(⊕)** durante vários segundos.

i *Ao reactivar os sinais sonoros, o aparelho produzirá um bip.*

Sistemas De Segurança

- A chaleira está equipada com o sistema de desligamento automático após a ebulição ou remoção da base.
- Em caso de escassez de água, a protecção automática sobreaquecimento desliga a chaleira. Deixe o aparelho arrefecer, e depois estará pronto para funcionar.

III. LIMPEZA E MANUTENÇÃO

Antes de limpar desligue o aparelho e deixe-o arrefecer. Limpe regularmente o invólucro e a base da chaleira com um pano húmido. Deixe a chaleira e a base secar cuidadosamente antes de utilizar.

STOP *Não imergir o aparelho, a sua base, ficha ou cabo de alimentação em água ou lavá-lo sob água corrente!*

Não utilize uma esponja ou tecido com superfície dura ou abrasiva, quaisquer substâncias quimicamente agressivas ou quaisquer outros agentes que não sejam recomendados para a limpeza de artigos que entrem em contacto com os alimentos.

Enquanto na escala de operação depósitos podem formar-se tanto sobre o elemento de aquecimento e as paredes interiores do aparelho, dependendo do tipo de água a ser utilizado. Utilizar produtos de limpeza especiais não abrasivos para utensílios e aparelhos de cozinha. Siga as instruções de aplicação do produto. Lavar cuidadosamente o aparelho com água após limpeza e limpar com um pano húmido.

STOP *Atenção! Antes de usar o aparelho, por favor, certifique-se de que seus contatos elétricos estão secos.*

Transporte e Armazenagem

Antes de repetir a operação ou armazenar o aparelho, este deve ter todas as partes completamente secas. Guardar o aparelho montado em local seco e ventilado longe de aparelhos de aquecimento e luz solar direta.

Durante o transporte e armazenamento, não expor o dispositivo a choques mecânicos, que podem provocar danos no aparelho ou a violação da integridade da embalagem. Manter a embalagem do dispositivo afastado de água ou outros líquidos.

IV. ANTES DE CONTACTAR O CENTRO DE SERVIÇOS

Problema	Causa	Solução
O aparelho não liga	Sem alimentação eléctrica	Ligar o aparelho a uma tomada eléctrica que funcione correctamente
Interrupção antecipada	Existe uma escala de depósitos no elemento de aquecimento	Descreva o elemento de aquecimento (ver "Limpeza e Manutenção")
A chaleira desliga-se em poucos segundos.	Não há água na chaleira, sistema de protecção de ferver-seco foi desligado	Desliga o aparelho, deixa-o arrefecer. Encher a chaleira acima da marca MIN
Cheiro a plástico durante a utilização	O aparelho é novo, O cheiro vem da cobertura de protecção	O cheiro desaparecerá depois de poucos usos
A tentativa de sincronização falhou	A função Bluetooth no dispositivo móvel está desactivada	Activar a função Bluetooth no dispositivo móvel
	A aplicação Ready for Sky no dispositivo móvel está desactivada	Executar a aplicação Ready for Sky no dispositivo móvel
	Os dispositivos de sincronização estão muito longe	Assegurar que os dispositivos estejam localizados a uma distância de 15 metros uns dos outros



ATENÇÃO! Se surgir qualquer falha no aplicativo Ready for Sky, não significa que tenha de se dirigir obrigatoriamente ao centro de serviços. Estabeleça contacto com o serviço técnico de manutenção da REDMOND e terá o aconselhamento necessário dos nossos especialistas para eliminar erros ou falhas do Ready for Sky. As suas sugestões e comentários sobre o trabalho pedido serão levados em conta na próxima actualização. Os contactos do serviço de suporte ao cliente dos produtos REDMOND no seu país encontram-se na página web www.redmond.company. Também pode obter ajuda preenchendo o questionário que se encontra na página e envia-lo aguardando a resposta.

Caso não consiga eliminar os defeitos, contacte por favor o Centro de Serviço autorizado.



Utilização ecologicamente inofensiva (utilização eléctrica e maquinaria eletrónica)

O descarte de embalagens, manual de utilização, assim como o robô, deve ser feito em conformidade com os programas de reciclagem local. Preocupe-se com o meio ambiente: não coloque estes produtos no lixo doméstico.

Os aparelhos utilizados (antigos) não devem ser colocados no lixo doméstico, devem ser recolhidos separadamente. Os proprietários de aparelhos eléctricos antigos são obrigados a leva-los aos pontos especiais de recolha o dá-los às organizações respectivas. Assim está a ajudar o programa de reciclagem de matérias-primas, e também à limpeza de substâncias contaminantes.

Este aparelho está etiquetado de acordo com a Directiva 2012/19/UE do Parlamento Europeu e do Conselho, relativa aos resíduos de equipamentos eléctricos e electrónicos (REEE).

A directriz determina o quadro para a devolução e a reciclagem de aparelhos usados, como aplicável em toda a UE.

Bluetooth é uma marca registada da companhia Bluetooth SIG, Inc.

App Store é uma marca da Apple Inc. registada nos USA e outros países.

Google Play é uma marca registada do Google Inc.



Før du bruger dette produkt, læs grundigt denne manual igennem og gem den til senere brug som en reference. Korrekt brug af enheden vil forlænge dens levetid betydeligt.

Sikkerhedsforanstaltninger og instruktioner i denne vejledning dækker ikke alle mulige situationer der kan opstå ved brug af enheden. Ved brug af enheden skal brugere være baseret på sin sunde fornuft, og være forsigtig og opmærksom.

SIKKERHEDSFORANSTALTNINGER

- Producenten bærer ikke ansvar for skader forårsaget af manglende overholdelse af sikkerhedsreglerne og anvisninger for betjening af produktet.
- Dette apparat er en enhed kan anvendes i bolig-miljøer og kan bruges i lejligheder, landhuse og andre lignende forhold. Industriel (kommerciel) anvendelse eller ethvert andet uegnet brug af produktet vil blive betragtet som en ukorrekt anvendelse og brud af apparatets brugsregler. I dette tilfælde påtager producenten sig intet ansvar for konsekvenserne.
- Før du kobler produktet til elnettet skal du kontrollere, om netspændingen svarer til enhedens spænding (se specifikationer eller typeskilt på produktet).

- Brug en forlængerledning, der svarer til enhedens effekt – ellers er der fare for kortslutning eller brand.
 - Apparatet må kun tilsluttes til stikkontakter med jordforbindelse – det er et obligatorisk krav af regler for beskyttelse mod elektrisk stød. Ved brug af en forlængerledning skal du sørge for, at den også har en jordforbindelse.
 - Tag altid stikket ud af apparatet efter brug og under rengøring eller flytning af apparatet. Tag ledningen ud med tørre hænder, hold i selve stikket, rev ikke i ledningen.
- STOP** *OBS! Apparatet opvarms ved brugen! Behandle det forsigtigt! Rør ikke apparatets hus ved brugen. Læn ikke over apparatet når du åbner låget at undgå forbrændinger af en varm damp.*
- Anvend apparatet kun for de ansætte formål. Bruges apparatet for andre formål der ikke ansættes i denne brugsanvisning, er det en krænkelse af driftreglerne.
 - Kedelen må anvendes kun med en base der indgår i sæt.

RØDMOND

- Før ikke ledningen igennem døråbninger eller i nærheden af varmekilder. Sørg for, at ledningen ikke er snoet eller bøjet eller er i kontakt med skarpe genstande eller kanter.

STOP

*HUSK: en tilfældig skade på ledningen kan forårsage forstyrrelser, der ikke dækkes af garantien, samt føre til elektrisk stød. Et beskadiget strømka-
bel kræver hurtig udskiftning på et servicecenter.*

- Placer ikke apparatet med beholder på en blød og ikke varmebestandig overflade, dæk ikke den ved brugen, det kan medføre apparatets overophetning og beskadelig.
- Det er sikkerhedsfarligt at bruge produktet uden-dørs – fugt eller fremmedlegemer kan komme ind i enheden og forårsage alvorlige skader.
- Inden du begynder at rengøre apparatet sørg for at det er koblet fra elnettet og er fuldt afkølet. Følg altid instruktionerne for rengøring af apparatet.

STOP

DET ER FORBUDT at sænke apparatets hus i vandet!

- Spild ikke væske på konnektoren.

- Apparatet kan bruges af børn, der er 8 år gamle eller ældre og personer med nedsatte fysiske, sansemæssige eller mentale evner eller manglende erfaring og viden, hvis de overvåges eller gives instruktioner vedrørende brug af apparatet på en sikker måde og forstår de involverede farer. Børn må ikke lege med apparatet. Rengøring og brugervedligeholdelse må ikke udføres af børn uden overvågning. Apparatet og elektriske ledningen bør holdes uden for rækkevidde af børn under 8 år.

- Emballage (film, skumnylon m. m.) kan være farlig for børn. Det er en risiko for kvælning! Opbevar emballagemateriale utilgængeligt for børn.

- Selvständig udstyrets reparation eller konstruktionsændring er forbudt. Alle behandlings – og reparationsaktioner skal udføres af et autoriseret service-center. Uprofessionel behandling kan lede til alvorlige skader til apparatet, sundhed og ejendom.

STOP

OBS! Brug ikke apparatet om enhver funktionsfejl er opstået.

Varespecifikation

Model.....	SkyKettle RK-G200S-E
Effekt.....	1850-2200 W
Spænding.....	220-240 V, 50/60 Hz
Elektrisk sikkerhed.....	klasse I
Kapacitet.....	2 L
Boligmateriale.....	glas, plast
Automatisk slukning:	
• efter kogning	
• når Tom	
• når de fjernes fra basen	
Kontroltype.....	elektronisk, fjern (Ready for Sky)
Protokol til dataoverførsel.....	Bluetooth v4.0
Understøttede operativsystemer.....	iOS, Android
Valg af opvarmningstemperatur.....	40, 55, 70, 85, 100°C
Temperaturvedligeholdelse.....	tilgængelig
Angivelse af operation.....	LED, hørbar
Varmeelement.....	vedlagt
Rotation på basis.....	360°
Kontrolkredsløb og temperaturføler.....	STRIX®
Netledningen opbevaringsrum.....	tilgængelig
Dimensioner.....	225 × 200 × 155 mm
Nettovægt.....	1,1 kg
Ledningens længde.....	0,75 m



Pakken indeholder

Elkedel.....	1 stk.
Base af elkedel.....	1 stk.
Brugervejledning.....	1 stk.
Servicehæftet.....	1 stk.

I overensstemmelse med politikken for løbende forbedring forbeholder fabrikanten sig ret til uden forudgående varsel at foretage ændringer i produktets udformning, konfiguration eller specifikation. Specifikationen tillader en fejl på ±10%.

Dele til apparatet (scheme A1, p. 3)

1. Låg
2. Glashuse med graderet vandstand
3. Knap til udløsning af låg
4. Temperaturindikatorer for vandopvarmning

5.  Knap – for at aktivere/deaktivere kedel
6.  Knap – for at vælge varmetemperaturen
7. Håndtag
8. Strømkabel
9. Base med strømkabine

I. INDEN DEN FØRSTE START

Tag forsigtigt produktet og dets tilbehør ud af kassen. Fjern al emballage og salgskilstermærker.



Vær sikker på at beholde advarselsmærkerne, evt. klistermærker, henvisninger og serienummernærketten, der findes på produktet!

Efter transportering eller lagring af apparatet i lavtemperatur skal apparatet opbevares mindst 2 timer i stuetemperatur før tænding.

Rengør apparatet med en fugtig klud og tør grundligt. Forekomst af en fremmed lugt ved den første brug er ikke en følge af apparatets fejl.



Vi anbefaler at koge vandet i kedelen nogle gange før brug og tage bort alle mulige fremmede lugter og desinficere apparatet.

II. DRIFT AF APPARATET

Lav kedlen med bunden til den tørre, faste, vandrette overflade. Sørg for, at den udgående damp ikke falder på tapet, dekorative frakker, elektriske enheder og andre genstande, som kan beskadiges ved damp og høj temperatur.

Træk ledningen tilbage til den ønskede længde. Sæt den overdrevne del ind i rummet placeret på bunden. Om nødvendigt brug ekstensionskabel af en passende effekt (mindst 2,5 kW).

Fjernkontrol af apparatet via programmet Ready for Sky

Ready for Sky-programmet giver dig mulighed for at fjernstyre apparatet i nærheden ved hjælp af din smartphone eller tablet.

1. Tænd for Bluetooth-funktionen på den elektriske kedel (se afsnittet "Bluetooth-funktion").



Fjernstyring af kedlen RK-G200S-E er kun mulig, hvis Bluetooth-funktionen er aktiveret. Hent Ready for Sky-programmet fra App-butikken eller Google-afspilningen (afhængigt af din enheds operativsystem) til din smartphone eller tablet.



Tjek den mindst understøttede version af operativsystemet på den officielle hjemmeside www.redmond.company eller i beskrivelsen af programmet i App Store og Google Play.

DNK

- Start Ready for Sky-programmet. Opret en konto og følg on-screen-spørgsmålene.
- I standbytilstand, tryk og hold knappen nede  i et par sekunder, apparatet vil producere tre korte bip. Under forbindelsen vil temperaturindikatorerne blive anvendt på Skift. Når forbindelsen er etableret, vil apparatet give tre korte bip.



Hvis Bluetooth-funktionen er deaktiveret eller forbindelsen ikke er etableret inden for 30 sekunder, vil apparatet producere to korte bip og indtaste standbytilstand.

- For at deaktivere fjernbetjening, tryk på og hold knappen nede  indtil der frembringes et langt bip. Når forbindelsen svigter, blinker temperaturindikatorerne.



For at sikre stabil kommunikation må den mobile anordning højst være 15 meter fra apparatet.

Styre apparatet via det trådløse netværk. Instruktion om R4S Gateway applikations installation er tilgængelig via linket: www.readyforsky.com/r4sgateway

Bluetooth-funktion

For at aktivere Bluetooth:

- Fjern kedlen fra basen.
- Tryk og hold knapperne nede   for at sætte kedlen tilbage på basen.
- Varmetemperaturindikatorerne tændes et par sekunder og går i gang.

For at deaktivere Bluetooth:

- Fjern kedlen fra basen.
- Tryk og hold knapperne nede   for at sætte kedlen tilbage på basen.
- Varmetemperaturindikatorerne blinker tre gange og går i gang.

Kogende Vand

- Fjern kedlen fra basen. Tryk på knappen til udløsning af låget.
- Hæld vand i kedlen, vandstanden skal være mellem MIN- og MAX-punkterne på skalaen. Hvis vandstanden er højere end MAX punkt, kan kogende vand sprøjtes op. I tilfælde af underforsyning med vand kan apparatet på forhånd slukkes.



Giv agt! Enheden er kun beregnet til vandopvarmning og -kogning.

- Luk kedellåget og sæt kedlen over til basen. Apparatet kan kun betjenes, hvis det er korrekt fastgjort.
- Sæt apparatet til. Varmetemperaturindikatorerne blinker, apparatet skifter til standbytilstand.
- Tryk . Det korte akustiske signal vil blive hørt, vandopvarmning vil starte, den indre belysning vil blive aktiveret.





Kolbelysningen vil ændre farven under opvarmningen.

- Når vandet kommer i kog, høres tre akustiske signaler, og kolbelampen tændes; apparatet skifter til standbytilstand (intet indikatorlys).
- For at afbryde vandopvarmningsprocessen, tryk på  igen eller fjern kedlen fra bunden.



Tryk kun på knapperne i kontrolpanelet med fingerspidserne, som vist i figur A2 (side 4). At trykke med neglene kan ødelægge knapperne!

Vandopvarmning Uden Kogning



- For at varme vand uden kogning til 40, 55, 70 og 85°C i standbytilstand vælges den nødvendige temperatur ved hjælp af  (indikatoren kommer ved siden af den valgte værdi), tryk .



Hvis temperaturen i kedlen er højere end den justerede varmetemperatur, høres tre akustiske signaler efter presning  apparatet skifter til Keep Warm tilstand.

- Når vandopvarmningen er slut, afgiver apparatet tre korte lydsignaler, kolbelysningen slukkes, apparatet skifter til Keep Warm tilstand (indikatoren for den bevarede temperatur er tændt).
- For at afbryde den varme tilstand, trykkes på  eller fjern kedlen fra bunden.

Temperaturvedligeholdelse

Denne tilstand sikrer opretholdelse af den valgte temperatur på 40, 55, 70, 85°C i 12 timer. Hvis temperaturen falder under den valgte værdi, vil varmelementet automatisk blive aktiveret. Vandet koger ikke om. Ved processens afslutning skifter apparatet til standbytilstand. For at Keep Warm tilstand under kogning vælges den nødvendige temperatur ved hjælp af  (indikatoren vil komme ved siden af den valgte værdi). For at deaktivere tilstanden under kogning, tryk  indtil temperaturindikationen går i gang.

Deaktiverer akustiske signaler

For at deaktivere og genaktivere akustiske signaler i standbytilstand, Tryk og hold  ned i flere sekunder.



Når lydsignalerne genaktiveres, udsender apparatet et bip.

Sikkerhedssystemer

- Kedlen er udstyret med systemet til automatisk slukning ved kogning eller fjernelse fra bunden.
- I tilfælde af vandmangel slukker den automatiske overophedning for kedlen. Lad apparatet køle ned, derefter vil det være klar til drift.

III. RENGØRING OG VEDLIGEHOLDELSE

Før du renser apparatet og lader det køle ned. Tør regelmæssigt kedelhuset og bunden med en fugtig klud. Lad kedlen og bunden tørre grundigt før brug.

STOP *Neddyb ikke apparatet, dets bund, stikkontakt eller elkablet i vand eller vask det under rindende vand!*

Brug ikke en svamp eller et væv med hård eller slibende overflade, kemisk aggressive stoffer eller andre midler, som ikke anbefales til rengøring af genstande, der kommer i berøring med fødevarer.

Under driften kan der dannes aflejringer på både varmelementet og apparatets indre vægge, afhængigt af hvilken vandtype der anvendes. Der skal anvendes særlige ikke-eksplosive rengøringsmidler til køkkenredskaber og køkkenredskaber. Følg brugsanvisningen. Apparatet vaskes grundigt med vand efter rengøring og tørres med en fugtig klud.

STOP *Giv agt! Før de bruger apparatet, skal de sørge for, at de elektriske kontakter er tørre.*

Transport og Oplagring

Før opbevaring og ny udnyttelse skal du rengøre og helt tørre alle dele af apparatet. Opbevares på et tørt, ventileret område væk fra varme og direkte sollys.

Under transport og opbevaring er det forbudt at apparatet udsættes for mekanisk belastning, der kan føre til skader på apparatet og /eller en krænkelse af integriteten af emballage.

Apparatets emballage skal beskyttes fra vand og andre væsker.

IV. FØR KONTAKT TIL SERVICECENTRET

Problem	Mulig årsag	Opløsning
Apparatet tænder ikke	Ingen strømforsyning	Forbind apparatet til en funktionsdygtig elektrisk sokkel
Tidlig slukning	Der er skalaflejringer på varmelementet	Fjern varmelementet (Se "Rengøring og Vedligeholdelse")
Kedel slukker om et par sekunder	Der er ikke noget vand i kedlen	Sluk for apparatet, lad det køle ned. Fyld kedlen op over MIN mark
Plastiklugt under brug	Apparatet er nyt, lugten kommer fra beskyttelsesdækket.	Lugten forsvinder efter få anvendelser.

Problem	Mulig årsag	Opløsning
Synkroniseringsforsøg mislykkedes	Bluetooth-funktion på den mobile enhed er deaktiveret	Aktiver Bluetooth-funktion på den mobile enhed
	Ready for Sky-app på den mobile enhed deaktiveres	Kør Ready for Sky-app på den mobile enhed
	Sync-enheder er for langt væk	Sikre, at anordningerne er placeret inden for 15 meter fra hinanden

DNK

i *ADVARSEL! I tilfælde af enhver fejlfunktion i afsnit Ready for Sky, henvendelse til service center er ikke nødvendigt. Kontakt kundeservice REDMOND og få råd fra vores eksperter til at eliminere fejl og / eller fejlfunktion i Ready for Sky. Forslag og kommentarer til afsnittet bliver behandlet og vil indgå i den næste opdatering. Kontaktoplysninger for REDMOND kundeservice i dit land, kan findes på www.redmond.company. Du kan også få hjælp ved at udfylde feedback formularen på denne hjemmeside.*

Hvis problemet fortsætter, skal du kontakte et autoriseret servicecenter.



Miljøvenlig bortskaffelse (bortskaffelse af elektrisk og elektronisk udstyr)
Bortskaffelse af emballage, manualer, samt selve enheden skal udføres i overensstemmelse med lokale genbrugsprogrammer. Vis hensyn til miljøet: Smid ikke disse produkter med almindeligt husholdningsaffald.

Brugt (gammelt) udstyr skal ikke bortskaffes sammen med usorteret husholdningsaffald, det skal bortskaffes særskilt. Gammelt udstyr skal bringes på et specielt indsamlingssted, eller videregives til relevante genbrugsorganisationer. På denne måde du med i forarbejdning af værdifulde råstoffer, samt bekæmpelse af forurening. Dette apparat er mærket i overensstemmelse med det europæiske direktiv 2012/19/EU – der omhandler kasserede, elektriske og elektroniske apparater (kasseret, elektrisk og elektronisk udstyr).

Denne retningslinje fastsætter rammen for returnering og genbrug af kasserede apparater, der gælder i hele EU.

Bluetooth er et registreret varemærke tilhørende Bluetooth SIG, Inc.

App Store er et servicemærke tilhørende Apple Inc., registreret i USA og andre lande.

Google Play er et registreret varemærke tilhørende Google Inc.



Før du tar dette produktet i bruk ber vi deg om å lese nøye gjennom denne bruksanvisningen og oppbevare den for fremtidig referanse. Riktig bruk vil betydelig forlenge apparatets levetid.

Bruks- og sikkerhetsanvisninger i denne håndboken omfatter ikke alle mulige situasjoner som kan oppstå under drift av apparatet. Ved å drive dette apparatet må man bruke sunn fornuft og være forsiktig og oppmerksom.

SIKKERHETSREGLER

- Produsenten er ikke ansvarlig for skader forårsaket av manglende overholdelse av sikkerhetsregler og uriktig bruk av apparatet.
- Dette apparatet er beregnet til husholdningsbruk og kan brukes i leiligheter, hus på landet eller i andre lignende forhold der ikke-industriell bruk. Industriell bruk eller noen annen misbruk av apparatet vil bli ansett som en overtredelse av krav til riktig bruk av produktet. I dette tilfelle er produsenten ikke ansvarlig for mulige konsekvensene.
- Før du kobler apparatet til strømmettet, kontroller at spenningen i apparatet samsvarer med dets merkespenning (se tekniske spesifikasjoner eller typeskiltet på apparatet).

- Bruk en skjøteledning beregnet for apparatets strømforbruk – uoverensstemmelse kan forårsake kortslutning eller forbrenning av kabelen.
 - Apparatet skal bare kobles til en jordet stikkontakt – dette er et obligatorisk krav til beskyttelse mot elektrisk støt. Når en skjøteledning brukes, kontroller at den er også jordet.
 - Ta apparatets støpsel ut av stikkontakten etter bruk samt under rengjøring og flytting. Ta strømledning ut av stikkontakten med tørre hender og ta den i støpselet og ikke i ledningen.
- STOP** *ADVARSEL! Apparat blir oppvarmet under drift! Vær forsiktig! Ikke berør apparatet under drift. For å unngå skjoldning ikke bøye deg ned over apparatet når lokket åpnes.*
- Bruk apparatet bare til det formål det er beregnet for. Bruk av apparatet til andre formål enn de som er angitt i denne bruksanvisningen, er et brudd på sikkerhetsregler.
 - Vannkokeren bør brukes bare med bunnplate som er inkludert i et sett med apparatet.

- Ikke legg strømledningen i døråpninger eller i nærheten av varmekilder. Pass på at ledningen ikke er vridd eller bøyd og ikke kommer i kontakt med skarpe gjenstander, hjørner og kanter av møbler.

STOP

HUSK: utilsiktet skade på strømledningen kan føre til funksjonssvikt som garantien gjelder ikke, også kan forårsake et elektrisk støt. En skadet strømledning må straks bli erstattet i et servicesenter.

- Ikke plasser vannkoker på et mykt og ikke varmebestandig underlag, ikke dekk den under drift: det kan føre til funksjonssvikt og skade på apparatet.
- Vannkokeren må ikke brukes utendørs: hvis en væske kommer på kontaktledninger eller fremmedlegemer kommer inn i apparatet det kan føre til alvorlige skader.
- Før du begynner å rengjøre vannkokeren kontroller at den er koblet fra strømmen og er helt avkjølt. Følg rengjørings instruksjoner nøye.

STOP

DET ER FORBUDT å dyppe apparatet i vann!

- Ikke søl vann på kontakten.
- Apparatet kan brukes av barn fra 8 år og oppover, samt av personer med reduserte fysiske, sensoriske eller mentale evner, eller med manglende erfaring og kunnskap, hvis de er under tilsyn eller har fått instruksjoner om bruken av apparatet på en trygg måte, slik at de forstår potensielle fareelementer. Barn må ikke leke med apparatet. Rengjøring og vedlikehold skal ikke foretas av barn med mindre de er under tilsyn av en voksen. Oppbevar apparatet og strømledningen unna barn under 8 år.
- Emballasje (plast osv.) kan være farlig for barn. Fare for kvelning! Oppbevar emballasje utilgjengelig for barn.
- Aldri prøv å selvstendig reparere apparatet eller endre dets konstruksjon. Alle reparasjonsarbeid skal utføres av et godkjent servicesenter. Disse arbeidene ikke utført av fagmenn kan forårsake apparatets svikt, personskader eller skader på eiendom.

STOP

ADVARSEL! Aldri bruk apparatet ved alle slags feil.

NOR

REDMOND

Spesifikasjon

Modell	SkyKettle RK-G200S-E
Strøm	1850-2200 W
Spenning	220-240 V, 50/60 Hz
Elektrisk sikkerhet	klasse I
Kapasitet	2 L
Kabinettmateriale	glass, plast
Automatisk avstenging:	
• ved koking	
• når de er tomme	
• da fjernes fra basen	
Type kontroll	elektronisk, ekstern (Ready for Sky)
Protokoll for dataoverføring	Bluetooth v4.0
Støttede operativsystemer	iOS, Android
Oppvarming temperatur utvalg	40, 55, 70, 85, 100°C
Temperatur vedlikehold	tilgjengelig
Bruk indikasjon	LED, audible
Varmeelement	vedlagt
Rotasjon på base	360°
Kontroll krets og temperatur sensor	STRIX®
Strømledningen oppbevaringsrom	tilgjengelig
Dimensjoner	225 × 200 × 155 mm
Netto vekt	1,1 kg
Lengde på strømledning	0,75 m



Pakken inneholder

Vannkoker	1 stk.
Vannkoker base	1 stk.
Strømledning	1 stk.
Service hefte	1 stk.

I samsvar med policy om kontinuerlig forbedring, produsenten forbeholder seg retten til å gjøre noen endringer til design, konfigurasjon, eller spesifikasjon av produktet uten forvarsel. Spesifikasjonen gjør en feil på ±10%.

Deler av Apparatet (scheme A1, p. 3)

1. Lokk
2. Glass kabinett med vann nivå gradert skala
3. Lokket utløserknappen
4. Oppvarming av vann temperatur indikatorer

5.  knapp – for å aktivere/deaktivere dusj
6.  knapp – for å velge oppvarming temperatur
7. Håndtak
8. Strømledningen
9. Base med strømledningen oppbevaringsrom

I. FØR FØRSTE GANGS BRUK

Forsiktig ta apparatet ut av boksen, fjern all emballasje og reklameskiltene.



Sør for å bevare på plass et merke med produktets serienummer og varselsskilt!

Etter transportering eller lagring ved lave temperaturer apparatet skal holdes ved romtemperatur i minst 2 timer før å sette det i gang.

Tørk apparatets overflate med en fuktig klut, deretter la det tørke. En fremmed lukk som kan oppstå ved første gangs bruk er ikke noe feil eller funksjonssvikt.



Før å sette apparatet i gang anbefaler produsenten å koke vann flere ganger for å fjerne eventuell fremmed lukk og desinfisere apparatet.

II. DRIFT AV APPARATET

Fikse dusj med base til tørt, fast, vannrett underlag. Sikre at den slipper ut damp ikke faller på bakgrunnsbilde, dekorative strøk, elektriske enheter og andre elementer, som kan bli skadet av damp og høy temperatur.

Koble strømledningen til ønsket lengde. Sette overdreven del i det rommet ligger på base bunnen. Om nødvendig bruke extender-enheten til en egnet strømkilde (ikke mindre enn 2,5 kW).

Ekstern kontroll av apparatet via Ready for Sky program

Den Ready for Sky programmet gir deg mulighet til å kontrollere eksternt apparat i nærheten bruke smarttelefonen eller nettbrettet.

1. Slå på Bluetooth-funksjonen på den vannkoker (se "Bluetooth-Funksjonen" delen).
2. Fjernkontroll av RK-G200S-E vannkoker er bare mulig hvis Bluetooth-funksjonen er aktivert.
3. Last ned Ready for Sky applikasjon fra App Store eller Google Play (avhengig av operativsystemet på enheten) til din smarttelefon eller nettbrett.



Sjekk minimum versjon som støttes av operativsystemet på den offisielle nettsiden til www.redmond.company eller i beskrivelsen av programmet i App Store og Google Play.

3. Start Ready for Sky program, oppretter du en konto, og følg instruksjonene på skjermen.
4. I ventemodus, trykk og hold nede knappen  for et par sekunder, og apparatet vil produsere tre korte lydssignaler. Under tilkoblingen, temperaturen indikatorer vil komme på vekselvis. Når tilkoblingen er opprettet, apparatet vil produsere tre korte lydssignaler.



Hvis Bluetooth-funksjonen er deaktivert, eller forbindelsen er ikke opprettet innen 30 sekunder, og apparatet vil produsere tre korte pipetoner, og tast inn standby-modus.

5. Slik deaktiverer fjernkontrollen, trykker du på og holder nede knappen  før en lang pipetone, er produsert. Når tilkoblingen mistykes, kan temperaturen indikatorer vil blinke.



For å sikre stabil kommunikasjon, til den mobile enheten bør ikke være mer enn 15 meter fra apparatet.

Apparatet styres gjennom et trådløst nett. Adgang til installeringsinstruksjonen for R4S Gateway applikasjon se: www.readyforsky.com/r4sgateway

Bluetooth-funksjon

For å aktivere Bluetooth:

1. Fjern kjelen fra basen.
2. Trykk på og hold nede knappene  og  for å plassere kjelen tilbake på basen.
3. Oppvarming temperatur indikatorer vil komme på i noen sekunder og går av.

For å deaktivere Bluetooth:

1. Fjern kjelen fra basen.
2. Trykk på og hold nede knappene  og  for å plassere kjelen tilbake på basen.
3. Oppvarming temperatur indikatorer vil blinke tre ganger og gå av.

Kokende Vann

1. Fjern kjelen fra basen. Trykk på lokket og slipp knappen.
2. Hell vann i kjelen, vann nivå bør være mellom MIN og MAX poeng på skalaen. Hvis vannstanden er høyere enn MAX poeng, det kokende vannet kan være tilsølt. I tilfelle av vann undersupply apparatet må være slått av på forhånd.



OPPMERKSOMHET! Apparatet er bare beregnet for oppvarming av vann og koker.

3. Lukk dusj lokk og sett kjelen til basen. Apparatet skal kun brukes hvis det er skikkelig fast.
4. Plugg i apparatet. Oppvarming temperatur vil indikatorene flash, apparatet vil bytte til standby-modus.
5. Trykk på . Kort lydssignal vil høres, oppvarming av vann prosessen vil starte, indre kabinet belysning vil bli aktivert.





Kolbe belysning vil endre fargen under oppvarming.

6. Når vannet koker opp tre lydssignaler vil bli hørt, kolbe belysning vil gå av; apparatet vil bytte til standby-modus (ingen indikator lys).
7. Hvis du vil avbryte oppvarming av vann prosessen, trykker du på  en gang til eller fjern kjelen fra basen.



Trykk på knappene på kontrollpanelet bare med fingrene, som vist i figur A2 (side 4). Ved å trykke med dine negler kan skade knappene!

Oppvarming Av Vann Uten Koking

1. Til å varme vann uten koking 40, 55, 70, 85°C i standby-modus, velger du den nødvendige temperatur ved hjelp av  (indikatoren vil komme på ved siden av den valgte verdien), trykk på .





Hvis temperaturen i kjelen er høyere enn justert oppvarming temperatur, tre lydssignaler vil bli hørt, etter å trykke  apparatet vil slå til Keep Warm-modus.

2. Etter slutten av vann oppvarming av apparatet vil gjøre tre korte lydssignaler, kolbe belysning vil gå av, apparatet vil slå til Keep Warm-modus (indikator for vedlikeholdet temperaturen er opplyst).
3. Hvis du vil avbryte Keep Warm-modus, trykker du på  eller fjern kjelen fra basen.

Temperatur vedlikehold modus

Denne modusen gir vedlikehold av valgt temperatur 40, 55, 70, 85°C for 12 timer. Hvis temperaturen synker lavere enn innstilt verdi, varme-element vil automatisk bli aktivert. Vann er ikke re-kokt. På slutten av prosessen, apparatet skifter til standby-modus.

For å aktivere Keep Warm-modus i løpet av kokende, velger du den nødvendige temperatur ved hjelp av  (indikatoren vil komme på ved siden av den valgte verdien). For å deaktivere modusen under koking, trykker du på , inntil temperaturen indikasjon går av.

Deaktivering av lydssignaler

For å deaktivere og aktivere hørbare signaler i standby-modus, trykk og hold nede  for flere sekunder.



Når re-aktivere hørbare signaler apparatet vil gi et lydssignal.

Sikkerhet Systemer

- Kjelen er utstyrt med system for automatisk avstenging ved koking eller demontere fra basen.
- I tilfelle vannmangel automatisk beskyttelse mot overoppheting slår av kjelen. La apparatet kjøle seg ned, etter det vil bli klar for drift.

III. RENGJØRING OG VEDLIKEHOLD

Før rengjøring, trekk ut apparatet og la det avkjøles. Regelmessig tørke dusj bolig og base med en fuktig klut. La kjelen og base tørke godt før bruk.

STOP IKKE legg apparatet, sin base, støpselet eller strømledningen i vann, eller vask den under rennende vann!

IKKE bruk en svamp eller vev med harde eller slående overflaten, noe kjemisk aggressive stoffer, eller andre agenter som ikke er anbefalt for rengjøring av gjenstander som kommer i kontakt med mat.

Mens i drift skala innskudd kan danne på både varme-element og boliger indre veggene i apparatet avhengig av vann typen som brukes. Bruk spesielle ikke-slipende rengjøringsmidler for kjøkkenutstyr og hvitevarer. Følg produktets bruksanvisning. Grundig vask apparatet med vann etter rengjøring, og tørk med en fuktig klut.

STOP OPPMERKSOMHET! Før du bruker apparatet, må du sørge for at det elektriske kontakt er tørt.

Transport og Lagring

Før lagring og re-utnyttelse av enheten ren og helt tørt alle deler av enheten. Lagre på et tørt, ventilert sted vekk fra varme og direkte sollys.

Ikke utsett enheten for mekaniske belastning under transportering og lagring. Det kan føre til skader og / eller brudd på innpakning.

Det er nødvendig å ta hånd på at innpakning er vekk fra vann og fuktighet.

IV. FØR DU KONTAKTER SERVICE CENTRE

Problemet	Mulig årsak	Løsning
Apparatet slås ikke på	Ingen strømforsyning	Koble apparatet til en stikkontakt som fungerer,
Tidlig slå-av	Det er skala innskudd på varme-element	Descalc varme-element (se Rengjøring og Vedlikehold)

Problemet	Mulig årsak	Løsning
Vannkoker slås av i et par sekunder	Det er ikke vann i en kjele, kok-tørr protection system har gått av	Koble apparatet, la det kjøle seg ned. Fyll kjelen opp over MIN mark
Plast luket under bruk	Apparatet er nye, lukten kommer fra omslaget	Lukten vil forsvinne etter noen bruker
Synkronisering forsøk mislyktes	Bluetooth-funksjonen på den mobile enheten er deaktivert	Aktiver Bluetooth-funksjonen på den mobile enheten
	Ready for Sky-appen på den mobile enheten er deaktivert	Kjør Ready for Sky-appen på mobilen
	Sync-enheter er for langt	Sikre enheter er plassert innenfor 15 meter fra hverandre

i NB! Hvis det oppstår noen feil i bruken av appen Ready for Sky, er det ikke nødvendig å henvende seg til et servicesenter. Henvend deg til REDMONDs tekniske støtte-tjeneste og få råd hos våre spesialister om hvordan feilen i Ready for Sky kan fjernes. Dine forslag og bemerkninger angående appens arbeid, tar vi i betraktning når vi igjen fornyer appen. Kontaktinformasjonen til REDMONDs tekniske støtte-tjeneste i ditt land kan du finne på nettstedet www.redmond.company. Du kan også få hjelp ved å skrive en melding på dette nettstedet.

Kontakt kundeservice, dersom du ikke kan finne årsaken til en feil eller ikke får rettet på feilen.



Miljøvennlig utnyttning (utnyttning av elektrisk og elektronisk utstyr)

Emballasjen, bruksanvisningen og selve apparatet skal tas med til egnet innsamlingssted for resirkulering av elektrisk og elektronisk utstyr. For å hjelpe til å ta vare på miljøet, ikke kast elektronisk avfall hvor som helst.

■ Brukt (gammelt) utstyr bør ikke kastes sammen med vanlig husholdningsavfall, det skal behandles separat. Eiere av gammelt utstyr må bringe utstyret til spesielle innsamlingspunkter eller til relevante organisasjoner. Sålødes hjelpe de programmer for gjenvinning av verdifull råstoff, så vel som rengjøring av forurensningsstoffer. Dette apparatet er merket i overensstemmelse med EU-direktiv 2012/19/EU – vedrørende brukte elektriske og elektroniske apparater. Retningslinjene setter et rammeverk for returnering og resirkulering av brukte apparater i hele EU.

Bluetooth er det registrerte varemerket til Bluetooth SIG, Inc.

App Store er tjenestemerket til Apple Inc., registrert i USA og andre land.

Google Play er det registrerte varemerket til Google Inc.



Innan du börjar använda denna apparat, bör du läsa igenom denna bruksanvisning noggrant och förvara den som handboken. Använder du apparaten på ett rätt sätt ska den vara i bruk på lång tid.

Säkerhetsåtgärder och anvisningar som ingår i denna bruksanvisning omfattar inte alla möjliga situationer som kan uppstå vid apparatens bruk. Vid användning av apparaten måste användare utgå från eget sunt förnuft, vara försiktig och uppmärksam.

SÄKERHETSÅTGÄRDER

- Tillverkaren tar inte ansvar för skador som är orsakade av bristande efterlevnad av säkerhetskrav och bruksregler av apparaten.
- Denna elapparat kan användas i lägenheter, villor och i andra liknande förhållanden förutom industribruk. Industrianvändning eller andra obehöriga användningar av apparaten räknas överträda villkor för en lämplig användning av apparaten. I detta fall tar tillverkaren inget ansvar för möjliga efterföljder av detta bruk.
- Före avkoppling i ledningsnät vänligen kontrollera om dess spänning motsvarar en faktisk spänning av apparaten (se: tekniska specifikationer eller en tillverkningskylt av apparaten).

- Använd ledningstråd, avsett för apparatens effekt. Om det finns skillnad mellan parameter kan det leda till en kortslutning eller förbränning av tråden.
 - Sätt apparaten endast i de jordade eluttagen. Det är ett viktigt elsäkerhetskrav. Använder du ledningstråd, kontrollera att den också är jordad.
 - Ta ut apparaten från eluttaget efter användningen samt under rengöring och flyttning. Ta ut sladden med torra händer, ta det på kontakten, inte tråden.
- STOP** *OBS! Apparaten uppvärms vid bruk! Var försiktig! Rör inte apparatens kropp med händerna vid bruk. Att undvika brännskador av en het ånga, kliva inte över apparaten när öppnar locket.*
- Använd apparaten endast i de anvisade ändamålen. Användningen av apparaten med andra ändamål än anvisats i denna bruksanvisning är en överträdelse av bruksanmärkningarna.

SWE

- Använd apparaten endast med en kontaktplatta som ingår i komplett.
 - Lägg inte tråden vid dörrar och värmekällor. Kontrollera att tråden inte vänder sig och inte böjs, inte rör skarpa föremål, hörn och möbels hörn.
- STOP** *KOM IHÅG: skador av tråden kan leda till fel som inte motsvarar garantivillkor och till elströmsskador. Den skadade tråden ska ersättas strax i service center.*
- Placera inte apparaten med skålen på en mjuk och icke värmebeständig arbetsyta, täck den inte vid bruk, det kan leda till fel i apparatens funktion eller apparatens brytning.
 - Bruket är förbjudet i öppna rymmen – vatten eller obehöriga föremål kan hamna inne i apparatens kropp och leda till stora skador.
 - Kontrollera att apparaten är avkopplad före rengöringen. Följ bruksanvisning om rengöringen av apparaten.
- STOP** *DET ÄR FÖRBJUDET att sänka apparatens kropp i vatten!*
- Spill inte vätska på kontakten.
 - Apparaten kan användas av barn från 8 år och personer med fysiska, sensoriska eller psykiska funktionshinder eller utan erfarenhet och kunskap, förutsatt att de övervakas eller instrueras i hur apparaten används på ett säkert sätt och förstår riskerna. Barn ska inte leka med apparaten. Rengöring och underhåll ska inte utföras av barn utan överinseende av vuxen. Förvara apparaten och elsladden otillgängligt för barn under 8 år.
 - Förpackningsmaterial (film eller skum, m.m.) kan vara farligt för barn. Det finns en risk av kvävning! Förvara förpackningsmaterial i den för barn oåtkomliga platserna.
 - En fristående reparation av apparaten och byte i dess konstruktion är förbjudna. Alla servicearbeten ska genomföras i en auktoriserad service center.

Oprofessionellt genomförda arbetet kan följa till brytande av apparaten, skadegörande och återkan av tillhörigheten.

STOP

OBS! Det är förbjudet att bruka apparaten vid vilka fel som helst.

Specifikation

Modell	SkyKettle RK-G200S-E
Makt	1850-2200 W
Spänning	220-240 V, 50/60 Hz
Elsäkerhet	Klass I
Kapacitet	2 L
Material hölje.....	glas av plast
Automatisk avstängning:	
• vid kokning	
• när tom	
• när den tas bort från basen	
Typ av kontroll	elektronisk, fjärrkontroll (Ready for Sky)
Dataöverföringsprotokoll	Bluetooth v4.0
Operativsystem som stöds	iOS, Android
Val av uppvärmningstemperatur	40, 55, 70, 85, 100°C
Temperatur underhåll	tillgänglig
Driftindikering	Lysdiod, hörbar
Värmeelement	bifogad
Rotation på basen	360°
Styretsar och temperaturgivare	STRIX®
Nätkabeln förvaringsfack	tillgänglig
Dimension	225 × 200 × 155 mm
Nettovikt	1,1 kg
Nätsladden längd	0,75 m

SWE



Paketet Innehåller

Vattenkokare	1 st.
Vattenkokare bas	1 st.
Användarhandbok	1 st.
Servicehäftet	1 st.

I enlighet med policyn för kontinuerlig förbättring förbehåller sig tillverkaren rätten att göra ändringar i design, konfiguration eller specifikation av produkten utan föregående meddelande. Specifikationen tillåter ett fel på ±10%.

Delar av apparaten (scheme **A1**, p. 3)

1. Lock
2. Glashus med vattennivå graderad skala
3. Låsknapp för lock

4. Indikatorer för vattenuppvärmning
5.  för att aktivera / inaktivera vattenkokare
6.  för att välja uppvärmningstemperaturen
7. Hantera
8. Nätsladd
9. Bas med förvaringsfack för nätsladd

I. FÖRE FÖRSTA ANVÄNDNINGEN

Ta försiktigt apparaten ut ur förpackningen. Ta bort alla förpackningsmaterial och dekaler.

 *Det är nödvändigt att spara alla varningsklister, markerings skyltar (om de finns) och skylten med serienummer på kroppen av apparaten!*

Efter transporter eller lagring av apparaten vid en låg temperatur ska apparaten förvaras vid rumstemperatur minst i 2 timmar.

Behandla kroppen av apparaten med en våt duk och torka den ordentligt. En obehörig doft kan uppkomma vid den första användningen, vilket inte är en följd av apparatens fel.

 *Tillverkaren rekommenderar att koka vatten i vattenkokaren flera gånger för att ta bort obehöriga doft och desinficera apparaten före användningen.*

II. ANVÄNDNING AV APPARATEN

Fixera vattenkokaren med basen till den torra, fasta, horisontella ytan. Se till att den flyktiga ångan inte faller på tapeter, dekorativa rockar, elektriska enheter och andra föremål, som kan skadas av ånga och hög temperatur.

Koppla ur nätsladden till önskad längd. Placera den överdrivna delen i facket på bottenplattan. Använd vid behov förlängaren med lämplig effekt (inte mindre än 2,5 kW).

Fjärrstyrning av apparaten via Ready for Sky ansökan

Ready for Sky-programmet låter dig styra apparaten på distans i det närmaste området med din smartphone eller surfplatta.

1. Slå på Bluetooth-funktionen på vattenkokare (se avsnittet "Bluetooth-funktion").
-  *Fjärrkontrollen till vattenkokaren RK-G200S-E är endast möjlig om Bluetooth-funktionen är aktiverad.*
2. Ladda ner Ready for Sky-programmet från App Store eller Google Play (beroende på enhetens operativsystem) till din smartphone eller surfplatta.

 *Kontrollera den minsta version som stöds av operativsystemet på officiella hemsida www.redmond.company eller i beskrivningen av programmet i App Store och Google Play.*

3. Starta Ready for Sky programmet, skapa ett konto och följ anvisningarna på skärmen.
4. I standby-läget håller du ned knappen  i några sekunder, och apparaten avger tre korta pip. När anslutningen kommer temperaturindikatorerna att komma på växelvis. När anslutningen är upprättad kommer apparaten att producera tre korta pip.

 *Om Bluetooth-funktionen är avaktiverad eller om anslutningen inte är upprättad inom 30 sekunder kommer apparaten att producera två korta pip och gå in i standby-läget.*



5. Om du vill inaktivera fjärrkontrollen trycker du och håller ned knappen  tills ett långt pip hörs. När anslutningen misslyckas blinkar temperaturindikatorerna.

 *För att säkerställa stabil kommunikation bör den mobila enheten inte vara mer än 15 meter från apparaten.*

Kontroll över apparaten via ett trådlöst nätverk. Anvisning för R4S Gateway appens installation är tillgänglig via länken: www.readyforsky.com/r4sgateway

Bluetooth funktion

För att aktivera Bluetooth:

1. Ta bort vattenkokaren från basen.
2. Tryck och håll ned knapparna  och  för att sätta tillbaka vattenkokaren på basen.
3. Uppvärmningstemperaturindikatorerna tänds i några sekunder och går av.

Inaktivera Bluetooth:

1. Ta bort vattenkokaren från basen.
2. Tryck och håll ned knapparna  och  för att sätta tillbaka vattenkokaren på basen.
3. Värmetemperaturindikatorerna blinkar tre gånger och går av.

Vattenkokande

1. Ta bort vattenkokaren från basen. Tryck på frigöringsknappen för locket.
2. Häll vatten i vattenkokaren, vattennivån ska ligga mellan MIN- och MAX-punkterna på skalan. Om vattennivån är högre än MAX punkten kan det kokande vattnet stänka. Vid vattenunder tillförsel kan apparaten stängas av i förväg.

 *Lysring! Enheten är endast avsedd för vattenuppvärmning och kokning.*

- Stäng vattenkokarens lock och ställ vattenkokaren på basen. Apparaten används endast om den är ordentligt fastsatt.
 - Anslut apparaten. Indikatorerna för uppvärmningstemperaturen blinkar, apparaten växlar till standby-läge.
 - Trycka (⏻). Den korta ljudsignalen hörs, vattenuppvärmningsprocessen startar, den inre husbelysningen aktiveras.
- i** Kolvbelysningen ändrar färgen under uppvärmning.
- När vattnet kokar hörs tre ljudsignaler, kolvbelysningen släcks; apparaten växlar till standby-läge (ingen indikatorlampa).
 - Om du vill avbryta vattenuppvärmningsprocessen trycker du på (⏻) igen eller tar bort vattenkokaren från basen.

STOP Tryck bara på knapparna på kontrollpanelen med fingertopparna, som visas i figur A2 (sida 4). Att trycka med naglarna kan skada knapparna!

Vattenuppvärmning Utan Kokning

- För att värma vatten utan kokning till 40, 55, 70, 85 °C i standbyläge, välj önskad temperatur med (+) (indikatorn tänds bredvid det valda värdet), tryck på (⏻). Om temperaturen i vattenkokaren är högre än den inställda uppvärmningstemperaturen hörs tre ljudsignaler efter att ha tryckt på (⏻) växlar apparaten till Keep Warm läget.
- Efter avslutad vattenuppvärmning kommer apparaten att göra tre korta ljudsignaler, kolvbelysningen släcks, apparaten växlar till Keep Warm läge (indikatorn för det bibehållna temperaturvärdet är tänd).
- Om du vill avbryta varmhållningsläget trycker du på (⏻) eller tar bort vattenkokaren från basen.

Temperatur underhållsläge

Detta läge ger underhåll av den valda temperaturen 40, 55, 70, 85 °C i 12 timmar. Om temperaturen sjunker lägre än det valda värdet aktiveras värmeelementet automatiskt. Vatten kokas inte igen. I slutet av processen växlar apparaten till standbyläge. För att aktivera Keep Warm läget under kokning, Välj önskad temperatur med (+) (indikatorn tänds bredvid det valda värdet). För att inaktivera läget under kokning, tryck på (+), tills temperaturindikatorn slöcknar.

Inaktivera ljudsignaler

För att inaktivera och återaktivera ljudsignaler i standby-läget, tryck och håll (+) intryck i flera sekunder.

i När ljudsignalerna aktiveras igen avger apparaten ett pip.

Säkerhetssystem

- Vattenkokaren är utrustad med systemet med automatisk avstängning vid kokning eller avlägsnande från basen.
- Vid vattenbrist stängs vattenkokaren av automatiskt överhettningsskydd. Låt apparaten svalna, därefter kommer den att vara klar för drift.

III. RENGÖRING OCH UNDERHÅLL

Innan rengöring dra ur kontakten och låt den svalna. Torka regelbundet av vattenkokarens hölje och bas med en fuktig trasa. Låt vattenkokaren och basen torka ordentligt före användning.

STOP Sänk inte ned apparaten, dess bas, stickpropp eller nätsladd i vatten eller tvätta den under rinnande vatten!

Använd inte en svamp eller vävnad med hård eller slipande yta, kemiskt aggressiva ämnen eller andra ämnen som inte rekommenderas för rengöring av föremål som kommer i kontakt med livsmedel.

Under drift kan avlagringar bildas på både värmeelementet och apparatens inre väggar beroende på vilken typ av vatten som används. Använd speciella icke-absorberande rengöringsmedel för köksredskap och apparater. Följ bruksanvisningen för produkten. Tvätta apparaten noggrant med vatten efter rengöring och torka av den med en fuktig trasa.

STOP Lysring! Innan du använder apparaten, se till att dess elektriska kontakter är torra.

Transport och Lagring

Förvara apparaten i ett torrt välventilerat ställe bortom källor för värme och direkt solljus.

Vid transport och förvaring av apparaten är det förbjudet att apparaten utsätts för mekanisk verkan som kan orsaka skador på apparaten och/eller förpackningens helhet. Det är nödvändigt att skydda apparatens förpackning från vatten och andra vätskor.

IV. INNAN DU KONTAKTAR SERVICECENTER

Problem	Möjlig orsak	Lösning
Apparaten slås inte på	Ingen strömförsörjning	Anslut apparaten till ett korrekt fungerande eluttag

Problem	Möjlig orsak	Lösning
Tidig avstängning	Det finns skala avlagringar på värmelementet	Avkalka värmeelementet (se "Rengöring och Underhåll")
Vattenkokaren stängs av om några sekunder	Det finns inget vatten i vattenkokaren, koka-torrtd skyddssystem har gått av	Koppla ur apparaten, låt den svalna. Fyll vattenkokaren upp över MIN mark
Plast lukt under användning	Apparaten är ny, lukten kommer från skyddskåpan	Lukten kommer att försvinna efter några användningar
Synkroniseringsförsöket misslyckades	Bluetooth-funktionen på den mobila enheten är inaktiverad	Aktivera Bluetooth-funktionen på den mobila enheten
	Ready for Sky app på den mobila enheten är inaktiverad	Kör Ready for Sky-appen på den mobila enheten
	Synkroniseringsenheter är för långt	Se till att enheterna ligger inom 15 meter från varandra

i OBS! Man behöver inte uppsöka servicecenter ifall appen Ready for Sky skulle strula. Uppsök REDMONDs kundtjänst för teknisk support och få hjälp av våra specialister om hur man löser problemet och/eller krångel med Ready for Sky. Era önsker och anmärkningar gällande appens funktion kommer man att ta hänsyn till vid nästa uppdatering. Kontaktppgifter till REDMONDs kundtjänst i ert land hittar ni på www.redmond-company. Där kan man även få hjälp genom att fylla i formulär för att istället bli kontaktad.

I fall ett fel har inte undanröjts kontakta ett auktoriserat servicecenter.



Miljövänlig återvinning (återvinning av elektrisk och digital anordning)

Kasseringen av förpackningen, bruksanvisningen och själva varan skall ske i enlighet med det lokala miljöprogrammet för återvinnigen. Visa omtanke om naturen: kasta inte bort sådana varor i vanliga hushållssoapor.

De begagnade (gamla) apparaterna ska inte kastas bort med övriga hushållssoapor, endast separat. Ägare av de begagnade apparaterna måste lämna dem i speciella mottagningspunkter eller i vissa organisationer. På detta sätt kan du bidra till programmet av bearbetning av värdefulla råvaror, och rengöring av förorenande ämnen.

Denna apparat är märkt i enlighet med EU-direktivet 2012/19/EU om avfall som utgörs av eller innehåller elektriska eller elektroniska produkter.

Föreskrifterna utgör ett ramverk för insamling och återvinning av använda apparater och de tillämpas inom EU).

Bluetooth är ett registrerat varumärke som tillhör Bluetooth SIG, Inc.

App Store är ett servicevarumärke som tillhör Apple Inc., registrerat i USA och i andra länder.

Google Play är ett registrerat varumärke som tillhör Google Inc.



Ennen kun aloitat laitteen käyttöä, lue tämä käyttöohje huolellisesti ja säilytä, jotta voit jatkossakin tarvita ohjeita laitteen käytöstä. Laitteen oikea käyttö pidentää sen käyttöaikaa huomattavasti.

Tässä ohjeessa olevat turvallisuustoimenpiteet ja käyttöohjeet eivät koske kaikkia mahdollisia tilanteita, jotka voivat tapahtua laitteen käytön aikana. Laitetta käytettäessä käyttäjän on oltava järkevä, varovaisena ja huolellisena.

TURVALLISUUSOHJEET

- Valmistaja ei vastaa laitteen väärästä käytöstä ja turvallisuusohjeiden laiminlyönnistä johtuvista vioista.
- Tämä sähkölaite on keittiökone, jota voi käyttää asunnoissa, lomamökeissä ja vastaavissa tiloissa. Laite ei ole tarkoitettu käytettäväksi suurkeittiöissä. Laitteen käyttöä suurkeittiössä tai vastaavissa olosuhteissa pidetään laitteen käyttönä väärin. Tässä tapauksessa valmistaja ei vastaa mahdollisista seuraamuksista.
- Ennen laitteen kytkemistä sähköverkkoon tarkista, onko verkkojännite sama, kuin laitteen nimellisjännite (ks. laitteen tekniset tiedot tai konekilpi).

STOP

- Jos käytät jatkojohtoa, niin tarkista että se kestää laitteen käyttötöhoa, muuten tämä voi johtaa oikosulkuun tai kaapelin palamiseen.
- Kytke laitteen pistotulppa vain maadoitettuun pistorasiaan, tämä on pakollinen sähköiskusuojausvaatimus. Käytä myös maadoitettu jatkojohto.
- Ennen laitteen puhdistusta tai siirtoa irrota laitteen pistotulppa pistorasiasta. Irrota virtajohto pistorasiasta kuivilla käsillä pistotulpasta, älä vedä johdosta.
- **HUOMIO!** *Toimiva laite on kuuma! Ole varovainen! Älä koske toimivaan laitteeseen. Älä kumarru laitteen yllä, kun avaat kannen, muuten höyry voi aiheuttaa sinulle palovamman.*
- Käytä laite vain tässä ohjeessa mainittuun tarkoitukseen. Jos käytät laitetta toiseen tarkoitukseen, kuin tässä ohjeessa on mainittu, rikot käyttöohjeita.
- Käytä vedenkeitin vain toimitukseen kuuluvan alustan kanssa.
- Tarkista että laitteen johto ei osu oven ja karmen väliin tai teräviin esineisiin ja huonekalujen reu-

FIN

noihin. Johtoa ei saa käyttää lämmittimien vieressä. Johtoa ei saa vääntää tai painaa.

STOP

HUOMIO! Sähköjohdon vaurioituminen voi johtaa takuun kattamattomiin vikoihin ja sähköiskuun. Vaurioitunut virtajohto on välittömästi vaihdettava huoltokeskuksessa.

- Älä aseta laitetta pehmeälle kuumuutta kestävämmälle pinnalle, älä peitä sitä keittämisen aikana, tämä voi johtaa laitteen vaurioitumiseen.
- Älä käytä laitetta ulkona. Kosteus tai vieraat esineet sen rungossa voivat aiheuttaa laitteen vakavia vaurioita.
- Ennen laitteen puhdistusta tarkista että sen pistotulppa on irrotettu pistorasiasta ja se on jäähtynyt. Noudata laitteen puhdistusohjeita.

STOP

ÄLÄ upota laitetta veteen tai huuhtelee juoksevalla vedellä!

- Älä läikytä nestettä liittimelle.
- Tätä laitetta voivat käyttää 8-vuotiaat ja sitä vanhemmat lapset ja henkilöt, joilla on rajoitetut

fyysiset, aistilliset tai henkiset kyvyt tai joilla ei ole kokemusta tai tuntemusta laitteesta, jos heitä valvotaan tai ohjataan laitteen turvallisessa käytössä ja he ymmärtävät sen käyttöön liittyvät vaarat. Lapset eivät saa leikkiä laitteella. Lapset eivät saa puhdistaa tai huoltaa laitetta ilman valvontaa. Säilytä laite ja sen virtajohto alle 8-v lasten ulottumattomissa.

- Pakkausmateriaalit (kiristyskelmu, vaahtomuovi yms.) voivat olla vaarallisia lapsille. Tukehtumisvaara! Säilytä pakkausmateriaalit paikassa, johon lapset eivät pääse.
- Älä korjaa tai muuta laitetta itse. Vain auktorisoidun huoltokeskuksen ammattitaitoinen korjaaja saa korjata laitteen. Ammattitaidottomasti tehty korjaus voi johtaa laitteen vaurioitumiseen, ihmisten vammoihin ja omaisuuden vaurioitumiseen.

STOP

HUOMIO! Älä käytä laitetta, jos siinä on mikä tahansa vika.

Eritelmä

Malli	SkyKettle RK-G200S-E
Teho	1850-2200 W
Jännite	220-240 V, 50/60 Hz
Sähköturvallisuus	I luokka
Kapasiteetti	2 L
Kotelo	lasi, muovi
Automaattinen sammutus:	
• keitetäessä	
• kun tyhjä	
• kun se poistetaan alustasta	
Tarkastustyyppi	elektroninen, Kauko-ohjattava (Ready for Sky)
Tiedonsiirto-protokolla	Bluetooth v4.0
Tuetut käyttöjärjestelmät	iOS, Android
Lämmityksen lämpötilan valinta	40, 55, 70, 85, 100°C
Lämpötilan ylläpito	saatavilla
Toimintaa koskeva ilmoitus	LED, äänimerkki
Lämmityselementti	oheinen
Kiertäminen alustalla	360°
Ohjausvirtapiiri - ja lämpötila-anturi	STRIX®
Virtajohtojen säilytysosasto	saatavilla
Mitat	225 × 200 × 155 mm
Nettopaino	1,1 kg
Napanuoran pituus	0,75 m



Pakkausiin Sisältyvät

Sähkökattila	1 kpl.
Sähkökattila	1 kpl.
Käyttöohje	1 kpl.
Palvelun kirjanen	1 kpl.

Mukaisesti politiikan jatkuva parantaminen, valmistaja pidättää oikeuden tehdä muutoksia suunnittelu, kokoonpano ; tai erittely tuotteen ilman ennakkoilmoitusta. Eritelmässä sallitaan ±10 prosentin virhe.

Laitteen osat (scheme A1, p. 3)

1. Kansi
2. Lasikotelo jossa on vedenpinnan asteikko
3. Kannen vapautuspainike
4. Vedenlämmityksen lämpötilaindikaattorit

5.  painike – ottaa kattilan käyttöön/pois käytöstä
6.  painike – heaingin lämpötilan valitseminen
7. Kahva
8. Virtajohto
9. Tukikohta, jossa on virtajohtosäilytysosasto

I. ENNEN ENSIMMÄISTÄ KÄYNNISTÄMISTÄ

Ota laite ja sen osat laatikosta varovasti. Poista kaikki pakkausmateriaalit ja mainos-tarrat.



Jätä paikoilleen kaikki mahdolliset varoitusta- ja opastustarrat, sekä laitteen rungossa oleva sarjanumerotarra!

Kuljetuksen jälkeen tai jos olet säilyttänyt laitetta matalalla lämpötilalla, jätä laite tasaantumaan huonelämpötilalla vähintään 2 tunniksi ennen kun käynnistät sen.

Puhdista tuotteen runko kostealla liinalla ja sen jälkeen kuivalla liinalla. Vierias haju ensimmäisen käynnistyksen yhteydessä ei ole laitteen vian merkki.



Kuten valmistaja neuvoo, kaada vedenkeittimeen vettä ylärajaan asti ja kiehauta laitteen desinfiointiin ja vieraiden hajujen poistamiseen.

II. KIEHUVA VESI

Aseta kattila alustalla kuivaan, kiinteään, vaakasuoraan pintaan. Varmistaa että ulostuleva höyry ei kuulu taustakuva, koriste-takit, sähkö- ja muita kohteita, jotka voivat vaurioitua höyryn ja korkean lämpötilan.

Vapauta virtajohto haluttuun pituuteen. Laita liiallinen osa alaosaan. Tarvittaessa käytetään sopivan tehon (vähintään 2, 5 kW) tehosekoitinta.

Laitteen kauko-ohjaus Ready for Sky-sovelluksen kautta

Ready for Sky-sovelluksen avulla voit hallita laitetta kauko-ohjauksella lähialueella älypuhelimella tai-tabletilla.

1. Kytke Bluetooth-toiminto sähkökattilaan (ks. Bluetooth-toiminto).



Kauko-ohjaus RK-G200S-E vedenkeitin on mahdollista vain, jos Bluetooth-toiminto on käytössä.

2. Lataa Ready for Sky sovellus App Storesta tai Google Play (riippuen käyttöjärjestelmän laite) älypuheliimeen tai tablettiin.



Tarkista käyttöjärjestelmän tuettu vähimmäisversio www.redmond.company tai sovelluksen kuvaus App Store ja Google Play.

- Käynnistä Ready for Sky-sovellus, luo tili ja seuraa näytönohjaimia.
- Valmiustilassa, paina ja pidä painiketta  muutaman sekunnin ajan, laite antaa kolme lyhyttä piippausta. Kytkennän aikana lämpötilaindikaattorit käynnistyvät vuorotellen. Kun yhteys on muodostettu, laite antaa kolme piippausta.



Jos Bluetooth-toiminto on poistettu käytöstä tai yhteys ei ole muodostunut 30 sekunnin kuluessa, laite tuottaa kaksi lyhyttä piippausta ja enter standby-tila.

- Voit poistaa kaukosäätimen, paina ja pidä alas-painiketta , kunnes pitkä piippaus on tuotettu. Kun yhteys katkeaa, lämpötilaindikaattorit räpäyttävät silmiään.



Vakaan viestinnän varmistamiseksi liukuva laite saa olla enintään 15 metrin päässä laitteesta.

Laitteen ohjaus langattoman verkon kautta. R45 Gateway -sovelluksen asennusohje löytyy seuraavasta linkistä: www.readyforsky.com/r45gateway

Bluetooth-funktio

Ota Bluetooth käyttöön:

- Poista kattila tukikohdasta
- Paina ja pidä painikkeita  ja  pannun asettamiseksi takaisin alustalle.
- Lämmitysämpötilan osoittimet käynnistyvät muutamaksi sekunniksi ja laukeavat.

Kytke Bluetooth pois käytöstä:

- Poista kattila tukikohdasta
- Paina ja pidä painikkeita  ja  pannun asettamiseksi takaisin alustalle.
- Lämmityksen lämpötilamittarit räpyttelevät kolme kertaa ja laukeavat.

Water Boiling

- Poista kattila tukikohdasta. Paina kannen vapautuspainiketta.
- Kaada vettä kattilaan, veden tason on oltava min-max-pisteiden välissä asteikolla. Jos veden taso on korkeampi kuin maksimipiste, kiehuva vesi voi roiskua. Jos vedenjakelu on riittämätöntä, laite voidaan sulkea etukäteen.



Huomio! Yksikkö on rikkoutunut ainoastaan veden lämmittämiseen ja kiehumiseen.

- Sulje kattilan kansi ja aseta kattila pohjalle. Laitetta käytetään vain, jos se on asianmukaisesti kiinnitetty.
- Kytke laite. Lämmitysämpötilan osoittimet vilkkuvat ja laite siirtyy valmiustilaan.
- Paina  Lyhyt äänisignaali kuuluu, vedenlämmitys käynnistyy ja sisäkotelon valaistus käynnistyy.







Kolvin valaistus muuttaa väriä lämmityksen aikana.

- Kun vesi tulee kiehua kolme äänimerkit kuullaan, pullo valaistus sammuu; laite siirtyy valmiustilaan (n merkkivalo).
- Veden lämmityksen keskeyttämiseksi paina  uudelleen tai poista vedenkeitin pohjasta.



Paina ohjauspaneelin painikkeita vain sormenpäilläsi kuvan  mukaisesti (sivu 4). Kynsien painaminen voi vahingoittaa nappeja!

Vedenlämmitys ilman Kiehumista

- Lämmittää vettä ilman kuumennusta 40, 55, 70, 85°C valmiustilassa, valitse tarvittava lämpötila käyttämällä  (merkkivalo syttyy vieressä valittu arvo), paina .
- Jos lämpötila kattilassa on korkeampi kuin säätää lämmityksen lämpötila, kolme äänimerkit kuullaan sen jälkeen painamalla  laite siirtyy Keep Warm tilassa.
- Päättymisen jälkeen veden lämmitys laite tekee kolme lyhyttä äänimerkkiä, pullo valaistus sammuu, laite siirtyy Keep Warm tilassa (indikaattori säilyy lämpötila-arvo on valaistu).
- Jos keskeytät Keep Warm tilassa, paina  tai poista kattila alustasta.



Lämpötilan ylläpitotila

Tämä tila ylläpitää valittua lämpötilaa 40, 55, 70, 85°C 12 tunnin ajan. Jos lämpötila laskee valittua arvoa alemmaksi, lämmityselementti käynnistyy automaattisesti. Vettä ei keitetä uudelleen. Prosessin lopussa laite siirtyy valmiustilaan.

Jotta Keep Warm tilassa aikana kiehuu, valitse tarvittava lämpötila käyttämällä  (merkkivalo syttyy vieressä valittu arvo). Kytkeä toimintatila pois päältä kiehumisen aikana painamalla , kunnes lämpötilamittaus käynnistyy.

Äänimerkit pois käytöstä

Poistaa ja uudelleen käyttöön äänimerkit valmiustilassa, paina ja pidä painettuna  useita sekunteja.



Kun äänimerkki otetaan uudelleen käyttöön, laite antaa äänimerkin.

Turvajärjestelmä

- Kattila on varustettu automaattisella sammutusjärjestelmällä, joka kiehuu tai poistuu pohjasta.
- Vesipulan sattuessa automaattinen ylikuumennusuoja sammuttaa vedenkeitimen. Anna laitteen jäähtyä, sen jälkeen se on käyttövalmis.

III. PUHDISTUS JA KUNNOSSAPITO

Ennen kuin puhdistat laitteen ja annat sen jäähtyä. Pyyhi kattilan kotelo ja pohja säännöllisesti kostealla kankaalla. Anna vedenkeitimen ja emäksen kuivua kunnolla ennen käyttöä.

STOP

Älä upota laitetta, sen pohja, pistoketta tai virtajohtoa veteen tai pese sitä juoksevan veden alla!

Älä käytä sientä tai kudoksen kanssa kovia tai hankaavia pinta, mitään kemiallisesti aggressiivisia aineita, tai muita aineita, joita ei suositella puhdistus kohteita, jotka ovat kosketuksissa elintarvikkeiden kanssa.

Vaikka toiminnan mittakaava talletukset voivat muodostaa sekä lämmitys-elementin ja kotolon sisäseinät laitteesta riippuen veden tyyppi käytetään. Käyttää erityisiä hankaamattomalla puhdistus aineet, astiat ja kodinkoneet. Noudata valmisteen levitysohjeita. Pese laite huolellisesti vedellä puhdistuksen jälkeen ja pyyhi kostealla kankaalla.

STOP

Huomio! Varmistakaa ennen laitteen käyttöä, että sen sähkökontaktit ovat kuivat.

Kuljetus ja Varastointi

Puhdista ja täysin kuivata laitteen kaikki osat ennen säilytystä ja jälleenkäyttöä. Säilytä laite kuivassa tuulettuvassa paikassa kaukana lämmityslaitteista ja suorista auringsäteistä.

Kuljetuksen ja säilyttämisen aikana ei saa joutumaan laitetta mekaanisiin rasituksiin, jotka voivat aiheuttaa vahinkoa laitteelle ja/tai häiriöitä pakkauksen eheyden suhteen. Säilyttämisen aikana on tarkastettava, jottei vesi ja muita nesteitä pääse laitteen pakkaukseen.

IV. ENNEN YHTEYDENOTTOA PALVELUKESKUKSEEN

Ongelma	Mahdollinen syy	Liuos
Laite ei kytkeydy päälle	Ei virtälähdettä	Kytke laite oikein toimivaan sähkökuopaan
Varhainen sammutus	Lämmityselementissä on mittakaavaesiintymä.	Laske lämmityselementti alas (ks. *Puhdistus ja Kunnossapito*)
Kattila kytkeytyy kohta pois päältä.	Vedenkeitimisessä ei ole vettä, kiehuva ja kuivasuojelijajärjestelmä on lauennut.	Irrota laite ja anna sen jäähtyä. Täytä kattila yli MIN merkin
Käytönaikainen muovihaju	Laite on uusi, haju tulee suojakannesta.	Haju katoaa muutaman käytön jälkeen.

Ongelma	Mahdollinen syy	Liuos
Synkronointiyritys epäonnistui	Bluetooth-toiminto mobiililaitteessa ei ole käytössä	Ota Bluetooth-funktio käyttöön siirrettävässä laitteessa
	Ready for Sky sovellukseen mobiililaitteessa on deaktivoitu	Suorita mobiililaitteen Ready for Sky app-sovellus
	Synkronointilaitteet ovat liian kaukana	Varmistettava, että laitteet sijaitsevat 15 metrin etäisyydellä toisistaan

i

HUOMIO! Mikäli mobiilisovelluksessa ilmestyy jokin vika, ei välttämättä osoitautua huoltokeskukseen. Osoitautuu REDMOND: in tekniseen palveluun ja meidän ammattilaiset kertovat miten vika korjataan. Teidän ehdotuksia ja huomautuksia tulee varuutamaan seuraavalla päivityksellä. Maan REDMOND asiakastuen yhteystiedot löytyy www.redmond.company.sivuilla. Saat myös apua, jos täytät palautteen.

Siinä tapauksessa, jos vikaa ei saada korjatuksi, ota yhteys valtuutettuun huoltopalveluun.



Sähkölaitteiston ympäristöstävällinen kierrätys

Pakkausmateriaalin, käyttöohjekirjan ja laitteen hyödyksikäytön tulee suorittaa jätteen jalostuksen paikallisen ohjelman mukaisesti Pidä huolta ympäristöstä: älä heitä sellaiset tuotteet tavannomaisten kotitalousroskien kanssa.

Käytettyjä (vanhoja) laitteita ei saa hävittää muun kotitalousjätteen mukana, vaan ne tulee kierrättää erikseen. Vanhan laitteen omistaja on velvollinen tuomaan laitteet erikoistuneeseen kierrätyspisteeseen ja luovuttamaan ne vastaaville järjestöille. Näin edistät ja autat arvokkaiden raaka-aineiden käsittelyä, sekä epäpuhtaiden aineiden puhdistusta.

Tämä laite täyttää sähkö- ja elektroniikkalaiteromua koskevan EU-direktiivin 2012/19/ EU vaatimukset ja omaa vastaavan merkin.

Yleisoheet määrittävät käytettyjen laitteiden rakenteet palautusta ja kierrästä varten koko EU-alueella.

Bluetooth on Bluetooth SIG, Inc. -yhtiön rekisteröity tavaramerkki.

App Store on Yhdysvalloissa ja muissa maissa rekisteröity Apple Inc. -yhtiön palvelumerkki.

Google Play on Google Inc. -yhtiön rekisteröity tavaramerkki.

FIN



Prieš naudojant, įdėmiai perskaitykite naudojimo instrukciją ir išsaugokite ją ateičiai. Teisingai naudojant prietaisą, ilgėja jo tarnavimo laikas.

Šiame vadove pateikiamos saugos priemonės ir instrukcijos neapima visų situacijų, kurios gali susidaryti eksploatuojant prietaisą. Dirbdamas su įrenginiu naudotojas turi vadovautis sveiku protu, būti atsargus ir atidus.

ATSARGUMO PRIEMONĖS

- Gamintojas neatsako už gedimus, atsiradusius nesilaikant techninės saugos reikalavimų ir gaminio eksploatacijos taisyklių.
- Šis prietaisas skirtas naudoti namų sąlygomis ir gali būti naudojamas butuose, sodybose panašios nepramoninės paskirties patalpose. Naudojimas pramoniniais ar kitais nenumatytais tikslais bus laikomas šios gaminio eksploatacijos instrukcijos sąlygų pažeidimu. Tokiu atveju gamintojas neatsako už galimas pasekmes.
- Prieš jungiant prietaisą į elektros tinklą patikrinkite, ar jo įtampa atitinka prietaiso nominaliąją įtampą (žr. technines gaminio charakteristikas arba gamyklinę gaminio duomenų lentelę).
- Naudokite prietaiso galingumui pritaikytą ilgintuvą: parametrų neatitikimas gali sukelti

trumpąjį jungimą arba dėl to gali užsidegti kabelis.

- Junkite prietaisą tik į įžemintus kištukinius lizdus. Tai būtina sąlyga, sauganti nuo elektros smūgio. Naudojant ilgintuvą įsitikinkite, kad jis taip pat yra įžemintas.
- Pasinaudojus, valant ar perkeliant prietaisą į kitą vietą, atjunkite jį nuo elektros tinklo. Traukite laikydami kištuką, bet ne laidą, be to, tai darykite sausomis rankomis.

STOP

DĖMESIO! Veikimo metu prietaisas įkaista! Būkite atsargūs! Nelieskite prietaiso korpuso jam veikiant. Vengiant nudegimų karštais garais atidarius dangtį, nesilenkite virš prietaiso.

- Naudokite prietaisą pagal paskirtį. Prietaiso naudojimas šioje instrukcijoje nenumatytais tikslais bus laikoma eksploatacijos taisyklių pažeidimu.
- Virduklį galima naudoti tik su jo komplekte esančiu pagrindu.
- Netieskite maitinimo laido tarpduryje ar netoli šilumos šaltinių. Pasirūpinkite, kad elektros kabe-

lis nepersisuktų ir nepersilenktų, nesiliestų su aštriais daiktais, kampais ar baldų briaunomis.

STOP

ATMINKITE: atsitiktinai pažeidus elektros maitinimo kabelį, gali kilti garantijos sąlygas neatitinkančių nesklandumų ir būti sutrikdytas elektros tiekimas. Pažeistą elektros kabelį būtina skubiai pakeisti klientų aptarnavimo centre.

- Nestatykite prietaiso ant minkšto ir karščiui neatsparaus paviršiaus, neuždenkite jo veikimo metu: tai gali sutrikdyti veikimą ir sugadinti prietaisą.
- Draudžiama naudoti prietaisą lauke: į prietaiso kontaktus patekus drėgmės ar pašalinių objektų, tai gali sukelti rimtų jo gedimų.
- Prieš valant prietaisą įsitikinkite, kad jis atjungtas nuo elektros tinklo ir yra visiškai atvėsęs. Griežtai laikykitės prietaiso valymo instrukcijų.

STOP

DRAUDŽIAMA merkti prietaiso korpusą į vandenį!

- Nepilkite skysčių ant jungties.

- 8 metų ir vyresni vaikai, o taip pat ribotų fizinių, jutiminių ar protinių gebėjimų, nepakankamai patirties ar žinių turintys asmenys gali naudotis prietaisu tik prižiūrimi ir/arba tuomet, jei jie buvo instrukuoti apie saugų prietaiso naudojimą bei suvokia su prietaiso naudojimu susijusią grėsmę. Vaikams negalima žaisti prietaisu. Prietaisą ir tinklo kabelį laikykite jaunesniems kaip 8 metų vaikams neprieinamoje vietoje. Suaugusiųjų neprižiūrimi vaikai negali valyti prietaiso ar juo naudotis.
 - Pakavimo medžiagos (plėvelė, putų polistirolas ir kt.) gali būti pavojingas vaikams. Pavojus uždusti! Laikykite pakuotę neprieinamoje vaikams vietoje.
 - Draudžiama savarankiškai taisyti sugedusį prietaisą arba keisti jo konstrukciją. Prietaisą privalo taisyti tik autorizuoto techninės priežiūros centro specialistas. Dėl neprofesionaliai atlikto darbo prietaisas gali sugesti, padaryti traumą arba sugadinti turtą.
- STOP** *DĖMESIO! Esant kokių nors gedimų, prietaisą naudoti draudžiama.*

LTU

Specifikacija

Modelis	SkyKettle RK-G200S-E
Galia	1850-2200 W
Įtampa	220-240 V, 50/60 Hz
Elektros sauga	klasė I
Pajėgumas	2 L
Būsto medžiaga	stiklas, plastikas
Automatinis išjungimas:	
• verdant	
• kai tuščias	
• kai pašalinamas iš pagrindo	
Kontrolės tipas	elektroninis, nuotolinis (Ready for Sky)
Duomenų perdavimo protokolas	Bluetooth v4.0
Palaikomos operacinės sistemos	iOS, Android
Šildymo temperatūros pasirinkimas	40, 55, 70, 85, 100°C
Temperatūros priežiūra	prieinamas
Veikimo indikacija	LED, garsinis
Kaitinimo elementas	uždaras
Sukimas ant pagrindo	360°
Valdymo schema ir temperatūros jutiklis	STRIX®
Maitinimo laido saugojimo skyrius	prieinamas
Matmenys	225 × 200 × 155 mm
Grynasis svoris	1,1 kg
Maitinimo laido ilgis	0,75 m



Paketas Apima

Elektrinis virduklis	1 vnt.
Elektrinis virduklis bazė	1 vnt.
Instrukcija	1 vnt.
Paslaugų knygelė	1 vnt.

Pagal nuolatinio tobulinimo politiką gamintojas pasiūkia teisę be išankstinio įspėjimo atlikti bet kokius gaminio konstrukcijos, konfigūracijos ar specifikacijos pakeitimus. Specifikacijos leidžia paklauda ±10%.

Prietaiso dalys (scheme A1, p. 3)

1. Dangtis
2. Stiklo korpusas su vandens lygio matavimo skale
3. Dangčio išleidimo mygtukas
4. Vandens šildymo temperatūros indikatoriai

5.  button – įjungti / išjungti virduklį
6.  button – kaitinimo temperatūrai valinime
7. Tvarkyti
8. Laidą
9. Pagrindas su maitinimo laido saugojimo skyriumi

I. PRIEŠ PRADEDANT NAUDOTIS

Pašalinkite visas pakavimo medžiagas ir reklaminius lipdukus.

 *Palikite savo vietoje ant gaminio korpuso esantį serijos numerį ir įspėjamąjį lipduką! Po pervežimo ar laikymo žemoje temperatūroje, prieš prietaisą naudojant, būtina jį palaikyti kambario temperatūroje ne trumpiau kaip 2 val.*

Nušluostykite korpusą drėgna šluoste, tuomet nuvalykite sausai. Pašalinio kvapo atsidarimas, prietaisą naudojant pirmą kartą, nėra prietaiso gedimo požymis.

 *Gamintojas rekomenduoja prieš pradedant naudoti prietaisą kelis kartus užvirtinti vandenį ir jį išpilti, kad tokiu būdu būtų pašalintas galimas pašalinis kvapas, o pats prietaisas būtų dezinfekuotas.*

II. PRIETAISO VEIKIMAS

Pritvirtinkite virduklį su pagrindu prie sauso, kieto, horizontalaus paviršiaus. Užtikrinti, kad pabėgęs garas nepatektų ant tapetų, dekoratyvinių sluoksnių, elektrinių vienetų ir kitų daiktų, kurie gali būti pažeisti garais ir aukšta temperatūra.

Atlaisvinkite maitinimo laidą iki pageidaujamo ilgio. Įdėkite pernelyg didelę dalį į skyrių, esantį ant pagrindo dugno. Jei reikia, naudokite tinkamos galios plėstuvą (ne mažiau kaip 2,5 kW).

Nuotolinis prietaiso valdymas per Ready for Sky programą

Ready for Sky programa leidžia nuotoliniu būdu valdyti prietaisą artimiausioje srityje naudodami savo išmanųjį telefoną ar planšetinį kompiuterį.

1. Įjunkite Bluetooth funkciją elektriniame virduklėje (žr. skyrių „Bluetooth funkcija“).
2. Atsisiųsti Ready for Sky programą iš App Store ar Google Play (priklausomai nuo operacinės sistemos) iš Jūsų prietaiso) ir savo išmanųjį telefoną ar tabletę.

 *RK-G200S-E virduklis nuotolinis valdymas galimas tik tuo atveju, jei įjungta Bluetooth funkcija.*

 *Patikrinkite minimalią palaikomą operacinės sistemos versiją oficialioje svetainėje www.redmond.company arba į App Store ir Google Play taikymo aprašymas.*

- Pradėkite Ready for Sky programą, sukurkite paskyrą ir vykdykite ekrane pateikiamas instrukcijas.
- Budėjimo režime paspauskite ir laikykite nuspaudę mygtuką  kelias sekundes, prietaisas gamins tris trumpus pyptelėjimus. Ryšio metu temperatūros indikatoriai bus pakaitomis. Kai ryšys bus nustatytas, prietaisas gamins tris trumpus pyptelėjimus.



Jei Bluetooth funkcija išjungta arba ryšys nenustatytas per 30 sekundžių, prietaisas gamins du trumpus pyptelėjimus ir pateks į budėjimo režimą.

- Norėdami išjungti nuotolinio valdymo pultą, paspauskite ir laikykite nuspaudę mygtuką , kol bus pagamintas ilgas pyptelėjimas. Kai ryšys nepavyksta, temperatūros indikatoriai mirksi.





Siekiant užtikrinti stabilų bendravimą, mobilusis prietaisas turi būti ne daugiau kaip 15 metrų nuo prietaiso.



Prietaiso valdymas per WIFI tinklą. Instrukcija programėles R4S Gateway įdiegimui galima rasti čia: www.readyforsky.com/r4sgateway

Bluetooth funkcija

Norėdami įjungti Bluetooth:

- Nuimkite virduklį nuo pagrindo.
- Paspauskite ir laikykite nuspaudę mygtukus  ir , kad virduklis vėl būtų ant pagrindo.
- Šildymo temperatūros indikatoriai užims kelias sekundes ir išeis.

Norėdami išjungti Bluetooth:

- Nuimkite virduklį nuo pagrindo.
- Paspauskite ir laikykite nuspaudę mygtukus  ir , kad virduklis vėl būtų ant pagrindo.
- Šildymo temperatūros indikatoriai mirksės tris kartus ir išnyks.

Vandens Virimo

- Nuimkite virduklį nuo pagrindo. Paspauskite dangčio išleidimo mygtuką.
- Supilkite vandenį į virduklį, vandens lygis turi būti tarp MIN ir MAX taškų skalėje. Jei vandens lygis yra didesnis nei MAX taškas, verdantis vanduo gali būti aptaškytas. Jei vanduo yra nepakankamas, prietaisą galima iš anksto išjungti.



Dėmesio! Įrenginys skitas tik vandens šildymui ir virimui.

- Uždarykite virdulio dangtį ir nustatykite virduklį prie pagrindo. Prietaisas bus valdomas tik tuo atveju, jei jis bus tinkamai sureguliuotas.
- Prijunkite prietaisą. Šildymo temperatūros indikatoriai mirksi, prietaisas pereis į budėjimo režimą.
- Paspausti . Bus išgirstas trumpas garsinis signalas, prasidės vandens šildymo procesas, bus įjungtas vidinis korpuso apšvietimas.



Kolbos apšvietimas pakeis spalvą šildymo metu.

- Po to, kai vanduo užvirs, bus girdimi trys garsiniai signalai, kolbos apšvietimas išeis; prietaisas pereis į budėjimo režimą (be indikatoriaus šviesos).
- Norėdami nutraukti vandens šildymo procesą, dar kartą paspauskite  arba išimkite virduklį iš pagrindo.



Paspauskite mygtukus valdymo skydelyje tik pirštais, kaip parodyta paveiksle A2 (puslapis 4). Paspaudus jūsų nagai gali sugadinti mygtukus!

LTU

Vandens Šildymas Be Virimo

- Norėdami šildyti vandenį be virimo iki 40, 55, 70, 85°C budėjimo režime, pasirinkite reikiamą temperatūrą naudodami  (indikatorium bus šalia pasirinktos vertės), paspauskite .





Jei virduklėje esanti temperatūra yra aukštesnė už reguliuojamą šildymo temperatūrą, paspaudus , bus išgirsti trys garsiniai signalai, prietaisas pereis į Keep Warm režimą.

- Pasibaigus vandens šildymo prietaisą bus padaryti tris trumpus garso signalus, kolbos apšvietimas išsijungs, prietaisas pereis į Keep Warm režimą (indikatorium išlaikyti temperatūros vertę dega).
- Jei norite nutraukti Keep Warm režimą, paspauskite  arba nuimkite virduklį nuo pagrindo.

Temperatūros priežiūros režimas

Šis režimas užtikrina pasirinktos temperatūros 40, 55, 70, 85°C palaikymą 12 valandų. Jei temperatūra nukrenta žemiau pasirinktos vertės, šildymo elementas bus automatiškai įjungtas. Vanduo nėra iš naujo virinamas. Proceso pabaigoje prietaisas persijungia į budėjimo režimą.

Norėdami įjungti Keep Warm režimą virimo metu, pasirinkite reikiamą temperatūrą naudodami  (indikatorium bus šalia pasirinktos vertės). Norėdami išjungti režimą virimo metu, paspauskite , kol temperatūros indikatorium išsijungia.

Garsinių signalų išjungimas

Norėdami išjungti ir iš naujo įjungti garsinius signalus budėjimo režime, paspauskite ir laikykite (+) kelias sekundes.

i Įjungus garsinius signalus, prietaisas gamins pyktelėjimą.

Saugos Sistemos

- Virdulys yra automatinio išjungimo sistema, kai jis virinamas arba pašalinamas iš pagrindo.
- Vandens trūkumo atveju automatinė apsauga nuo perkaitimo išjungia virdulį. Leiskite prietaisui atvėsti, po to jis bus paruoštas naudoti.

III. VALYMAS IR PRIEŽIŪRA

Prieš valydam atjunkite prietaisą ir leiskite jam atvėsti. Reguliariai nuvalykite virdulio korpusą ir pagrindą drėgnu skudurėliu. Prieš naudojimą leiskite virduliui ir pagrindui gerai išdžiūti.

STOP *Negalima panardinti prietaiso, jo pagrindo, kištuko ar maitinimo laido į vandenį arba nuplauti po tekančiu vandeniu!*

Nenaudokite kempinės ar audinio su kietu ar abrazyviniu paviršiumi, bet kokiomis chemiškai agresyviomis medžiagomis ar kitomis medžiagomis, kurios nerekomenduojamos valyti daiktų, kurie liečiasi su maistu.

Nors eksploatuojant masto indėliai gali sudaryti tiek šildymo elementas ir korpuso vidinės sienos prietaiso priklausomai nuo vandens tipo yra naudojamas. Naudokite specialias neabrazines valymo medžiagas virtuvės reikmenims ir prietaisams. Vykdykite produkto naudojimo instrukcijas. Po valymo kruopščiai nuplaukite prietaisą vandeniu ir nuvalykite drėgnu skudurėliu.

STOP *Dėmesio! Prieš naudodami prietaisą, įsitikinkite, kad jo elektriniai kontaktai yra sausi.*

Transportas ir Saugojimas

Prieš atidėdami ar naudodami pakartotinai, visas prietaiso dalis išplaukite ir išdžiovinkite. Laikykite prietaisą sausoje ir vėdinamoje vietoje, toliau nuo įkaistančių prietaisų ir tiesioginių saulės spindulių.

Pervežant ir sandėliuojant prietaisą draudžiamas mechaninis poveikis, kuris gali pažeisti prietaisą ir/arba pakuotę.

Saugokite prietaiso pakuotę nuo vandens ir kitų skysčių.

IV. PRIEŠ KREIPDAMIESI Į APTARNAVIMO CENTRĄ

Problema	Galima priežastis	Sprendimas
Prietaisas neįsijungia	Nėra maitinimo šaltinio	Prįjunkite prietaisą prie tinkamai veikiančio elektros lizdo
Ankstyvas išjungimas	Šildymo elementui yra masto indėliai	Kaitinimo elemento nukalkinimas (žr. skyrių „Valymas ir Priežiūra“)
Virdulys išjungiamas per kelias sekundes	Virdulys nėra vandens, virinama - sausa apsaugos sistema išnyko	Atjunkite prietaisą, leiskite jam atvėsti. Užpildykite virdulį virš MIN ženklo
Plastiku kvapas naudojimo metu	Prietaisas yra naujas, kvapas ateina iš apsauginio dangtelio	Kvapas išnyks po kelių naudojimo būdų
Sinchronizavimo bandymas nepavyko	Bluetooth funkcija mobiliame įrenginyje yra išjungta	Įjunkite Bluetooth funkciją mobiliame įrenginyje
	Ready for Sky app mobiliojo prietaiso yra išjungtas	Pateisti Ready for Sky app mobiliojo prietaiso
	Sinchronizavimo įrenginiai yra per toli	Užtikrinti prietaisai yra per 15 metrų vienas nuo kito

i **DĖMESIO!** Esant kokių nors priedo Ready for Sky sutrikimų, nebūtina kreiptis į klientų aptarnavimo skyrių. Kreipkitės į REDMOND techninės pagalbos skyrių, pašalinti klaidas ir/arba atstatyti Ready for Sky funkciją jums padės mūsų specialistai. Atliekant eilinius atnaujinimus, atsivėlgsime į jūsų pasiūlymus ir pastabas dėl priedo veikimo. REDMOND produkcijos vartotojų techninės pagalbos tarnybos kontaktus savo šalyje rasite tinklalapyje www.redmond.company. Pagalba gali būti suteikta ir užpildžius šiąme tinklalapyje pateiktą atgalinio ryšio formą.

Jeigu gedimo pašalinti nepavyksta, kreipkitės į įgaliotą klientų aptarnavimo centrą.



Ekologiškai nekenksminga utilizacija (elektroninės ir elektros įrangos utilizacija)

Pakuotė, naudojimosi instrukcija ir pats prietaisas utilizuojami laikantis atitinkamų vietos antrinių žaliavų perdirbimo programų. Pasirūpinkite aplinkosauga: neišmeskite tokių gaminių kartu su įprastinėmis buitinėmis atliekomis.

Negalima išmesti panaudotos (senos) įrangos kartu su buitinėmis atliekomis. Jūs reikia išmesti atskira Senos įrangos savininkai privalo atnešti nebenaudojamus prietaisus į specialius surinkimo punktus arba priduoti atitinkamoms organizacijoms. Tokiu būdu jūs prisidėsite prie vertingos žaliavos perdirbimo ir valymo nuo kenksmingų medžiagų programos.

Šis prietaisas pažymėtas pagal Europos direktyvos 2012/19/ES, reguliuojančios elektros ir elektronikos įrangos utilizavimą, reikalavimus.

Ši direktyva nustato pagrindinius elektros ir elektronikos prietaisų atliekų utilizacijos ir perdirbimo reikalavimus, galiojančius visoje Europos Sąjungos teritorijoje.

Bluetooth este o marcă înregistrată a companiei Bluetooth SIG, Inc.

App Store este o marcă a serviciului Apple Inc., înregistrată în SUA și alte țări.

Google Play este o marcă înregistrată a companiei Google Inc.



Pirms ierīces lietošanas uzmanīgi izlasiet lietošanas instrukciju un saglabājiet to kā uzziņas līdzekli. Pareiza ierīces lietošana var ievērojami pagarināt tās kalpošanas laiku.

Šajā lietošanas instrukcijā minētie drošības noteikumi un instrukcijas neapņemas iespējamās situācijas, kas var rasties ierīces ekspluatācijas procesā. Lietojot ierīci, lietotājam jāvadās no veselā saprāta un jābūt maksimāli uzmanīgam.

DROŠĪBAS PASĀKUMI

- Ražotājs neuzņemas atbildību par bojājumiem, kuri radušies neievērojot drošības tehnikas prasības un izstrādājuma lietošanas noteikumus.
- Šī elektroierīce ir paredzēta lietošanai mājās apstākļos un to var izmantot dzīvokļos, lauku mājās vai citās līdzīgās vietās, un tā nav paredzēta rūpnieciskai izmantošanai. Rūpnieciskā vai jebkura cita nepiemērota ierīces izmantošana tiks uzskatīta par izstrādājuma lietošanas noteikumu pārkāpumu. Šajā gadījumā ražotājs neuzņemas atbildību par iespējamām sekām.
- Pirms ierīces pievienošanas elektrotīklam pārbaudiet, vai tā spriegums atbilst nominālajam ierīces spriegumam (skat. tehnisko raksturojumu vai izstrādājuma rūpnīcas plāksnīti).

- Izmantojiet pagarinātāju, kurš atbilst ierīces patērējama jaudai – parametru neatbilstība var radīt īssavienojumu vai kabeļa aizdegšanos.
 - Pieslēdziet ierīci tikai kontaktligzdām ar sazemējumu – tā ir obligāta prasība aizsardzībai pret elektriskās strāvas triecienu. Izmantojot pagarinātāju pārliecinieties, ka tas arī ir ar sazemējumu.
 - Atvienojiet ierīci no kontaktligzdas pēc lietošanas, kā arī tīrīšanas un pārvietošanas laikā. Atvienojiet strāvas vadu ar sausām rokām, pieturot to aiz kontaktspraudņa, nevelkot aiz vada.
- STOP** *UZMANĪBU! Darbības laikā ierīce uzkarst! Esiet uzmanīgi! Neaiztieciet ar rokām ierīces korpusu darbības laikā. Lai izvairītos no apdeguma ar karstiem tvaikiem, atverot vāku, neliecieties pāri ierīcei.*
- Izmantojiet ierīci tikai paredzētajam nolūkam. Ierīces lietošana mērķiem, kuri nav norādīti instrukcijā, ir lietošanas noteikumu pārkāpums.

- Tējkannu drīkst izmantot tikai ar paliktņi, kurš ietilpst ierīces komplektā.
- Nenovietojiet strāvas vadu durvju ailēs vai siltuma avotu tuvumā. Uzmaniet, lai vads nesagrieztos un nesalocītos, nesaskartos ar asiem priekšmetiem, stūriem vai mēbeļu malām.

STOP

ATCERIETIES: nejaušs strāvas vada bojājums var izraisīt tāda veida bojājumus, kuri neatbilst garantijas noteikumiem, kā arī radīt elektriskās strāvas triecienu. Bojātais strāvas vads ir steidzami jānomaina servisa centrā.

- Nenovietojiet ierīci uz mīksta un termoneizturīgas virsmas, neapklājiet to darbības laikā: tas var novest pie ierīces pārkaršanas un bojājumiem.
- Ierīci aizliegts izmantot ārpus telpām: mitruma iekļūšana kontaktgrupā vai svešķermeņu iekļūšana ierīces korpusā var izraisīt nopietnus ierīces bojājumus.
- Pirms ierīces tīrīšanas pārliecinieties, ka tā ir atvienota no elektrotīkla un pilnībā atdzisusi. Stingri ievērojiet ierīces tīrīšanas norādes.

STOP

AIZLIEGTS ierīces korpusu iegremdēt ūdenī!

- Neizlejiet šķidrumu uz savienotāja.
- Bērni vecumā no 8 gadiem un vecāki, kā arī personas, kurām ir fiziski, neiroloģiski vai psihiski traucējumi, vai nepietiekama pieredze un zināšanas, var lietot ierīci tikai kādas personas uzraudzībā un/vai gadījumā, ja tās ir instruētas ierīces izmantošanas drošības jautājumos un apzinās bīstamību, saistītu ar šīs ierīces izmantošanu. Bērni nedrīkst rotaļāties ar ierīci. Glabājiet ierīci un strāvas vadu bērniem (jaunākiem par 8 gadiem) nepieejamā vietā. Ierīces tīrīšanu un apkalpošanu nedrīkst veikt bērni bez vecāku uzraudzības.
- Iepakojuma materiāls (plēve, putuplasts, u.c.) var būt bīstams bērniem. Nosmakšanas iespēja! Glabājiet iepakojuma materiālus bērniem nepieejamā vietā.
- Aizliegts patstāvīgi veikt ierīces remontu vai veikt izmaiņas tās konstrukcijā. Ierīces remonts ir jāveic

LVA

tikai autorizēto servisa centra speciālistiem. Ne-profesionāli izpildīti darbi var izraisīt ierīces salūšanu, traumas un īpašuma bojājumus.

STOP

UZMANĪBU! Aizliegts izmantot ierīci jebkādu bojājumu gadījumā.

Specifikācija

Modelis	SkyKettle RK-G200S-E
Jauda	1850-2200 W
Spriegums	220-240 V, 50/60 Hz
Elektriskā drošība	klase I
Jauda	2 L
Korpusa materiāls	stikls, plastmasa
Automātiska izslēgšana:	
• pēc viršanas	
• kad tukšs	
• kad noņemts no pamatnes	
Kontroles veids	elektronisks, tālvadības pults (Ready for Sky)
Datu pārraides protokols	Bluetooth v4.0
Atbalstītās operētājsistēmas	iOS, Android
Apkures temperatūras izvēle	40, 55, 70, 85, 100°C
Temperatūras uzturēšana	pieejams
Darbības indikācija	LED, skaņas
Sildelements	slēgts
Rotācija uz pamatnes	360°
Kontroles shēma un temperatūras sensors	STRIX®
Strāvas vadu uzglabāšanas nodalījums	pieejams
Dimensija	225 × 200 × 155 mm
Neto svars	1,1 kg
Strāvas vada garums	0,75 m



Komplektā ietilpst

Elektriskā tējkanna	1 gab.
Elektriskā tējkanna bāze	1 gab.
Lietošanas pamācība	1 gab.
Servisa buklets	1 gab.

Saskaņā ar nepārtrauktas uzlabošanas politiku ražotājs patur tiesības veikt jebkādas izmaiņas produkta dizainā, konfigurācijā vai specifikācijā bez iepriekšēja brīdinājuma. Specifikācija pieļauj kļūdu ±10%.

Ierīces daļas (scheme A1, p. 3)

1. Vāks
2. Stikla korpus ar ūdens līmeņa graduētu skalu
3. Vāka atbrīvošanas poga

4. Ūdens sildīšanas temperatūras indikatori
5.  poga – lai iespējotu / atspējotu tējkannu
6.  poga – norādāmi pasirinkti šildymo temperatūrā
7. Rīkoties
8. Strāvas vads
9. Bāze ar strāvas vadu glabāšanas nodalījumam

I. PIRMS LIETOŠANAS SĀKUMA

Uzmanīgi izpakojiet ierīci, noņemiet visus iepakojuma materiālus un reklāmas uzlīmes.

 *Obligāti saglabājiet uzlīmi ar izstrādājuma sērijas numuru un brīdinošās uzlīmes!*

Pēc transportēšanas vai uzglabāšanas zemā temperatūrā, ierīci pirms ieslēgšanas ir nepieciešams paturēt istabas temperatūrā ne mazāk par 2 stundām.

Noslaukiet ierīces korpusu ar mitru lupatiņu, pēc tam rūpīgi noslaukiet. Pirmajā izmantošanas reizē var parādīties nepatīkama smaka, kas nav uzskatāma par ierīces bojājumu.

 *Ražotājs iesaka pirms pirmās izmantošanas reizes vairākkārtīgi uzvārit ūdeni tējkannā, lai likvidētu iespējamās nepatīkamās smakas un dezinficētu ierīci.*

II. IERĪCES DARBĪBA

Piestipriniet tējkannu ar pamatni uz sausas, cietas, horizontālas virsmas. Pārliecinieties, ka izplūstošais tvaiks neietilpst tapetēs, dekoratīvos mēteļos, elektriskajās vienībās un citos priekšmetos, kurus var sabojāt tvaiks un augsta temperatūra.

Atvienojiet strāvas vadu līdz vajadzīgajam garumam. Novietojiet piemērīgo daļu nodalījumā, kas atrodas pamatnes apakšā. Ja nepieciešams, izmantojiet piemērotas jaudas plašinātāju (ne mazāk kā 2,5 kW).

Ierīces tālvadības pults, izmantojot Ready for Sky lietojumprogrammu

Ready for Sky lietojumprogramma ļauj attālināti vadīt ierīci tuvākajā zonā, izmantojot viedtālruni vai planšetdatoru.

1. Ieslēdziet Bluetooth funkciju uz Elektriskā tējkanna (skatiet sadaļu „Bluetooth funkcija”).

 *RK-G200S-E tējkannas tālvadības pults ir iespējama tikai tad, ja Bluetooth funkcija ir iespējota.*

2. Lejupielādējiet Ready for Sky lietojumprogrammu no App Store vai Google Play (atkarībā no ierīces operētājsistēmas) savā viedtālrunī vai planšetdatorā.

 *Pārbaudiet minimālo atbalstīto operētājsistēmas versiju oficiālajā tīmekļa vietnē www.redmond.company vai pieteikuma aprakstā lietojtu veikalā un Google Play.*

3. Sāciet Ready for Sky lietojumprogrammu, izveidojiet kontu un izpildiet ekrānā redzamās uzvednes.

4. Gaidīšanas režīmā dažas sekundes nospiediet un turiet nospiešanu pogu , ierīce ražos trīs īsus pikstienus. Savienojuma laikā temperatūras indikatori nonāks pārmaiņus. Kad savienojums ir izveidots, ierīce ražos trīs īsus pikstienus.

 *Ja Bluetooth funkcija ir atspējota vai savienojums nav izveidots 30 sekunžu laikā, ierīce izveido divus īsus pikstienus un ievadīs gaidīšanas režīmu.*

5. Lai atspējotu tālvadības pulti, nospiediet un turiet nospiešanu pogu , līdz tiek izveidots ilgš pikstiens. Ja savienojums neizdodas, temperatūras indikatori mirgos.



 *Lai nodrošinātu stabilu saziņu, mobilajai ierīcei jābūt ne vairāk kā 15 metru attālumā no ierīces.*

Ierīces vadība izmantojot bezvadu tīklu. Uztādīšanas instrukcija aplikācijai R4S Gateway pieejama pēc norādes: www.readyforsky.com/r4sgateway



LVA

Bluetooth funkcija

Lai iespējotu Bluetooth:

1. Noņemiet tējkannu no pamatnes.
2. Nospiediet un turiet nospiešanu pogas  un , lai tējkannu novietotu Atpakaļ uz pamatnes.
3. Sildīšanas temperatūras indikatori tiks ieslēgti uz dažām sekundēm un izslēgsies.

Lai atspējotu Bluetooth:

1. Noņemiet tējkannu no pamatnes.
2. Nospiediet un turiet nospiešanu pogas  un , lai tējkannu novietotu Atpakaļ uz pamatnes.
3. Sildīšanas temperatūras indikatori mirgos trīs reizes un izslēgsies.

Ūdens Vārīšanās

1. Noņemiet tējkannu no pamatnes. Nospiediet vāka atbrīvošanas pogu.
2. Ieļļiet ūdeni tējkannā, ūdens līmenim jābūt starp min un MAX punktiem skalā. Ja ūdens līmenis ir augstāks par maksimālo punktu, verdošu ūdeni var apšākt. Ja ūdens ir nepietiekams, ierīci var iepriekš izslēgt.

 *Uzmanību! Ierīce ir paredzēta tikai ūdens sildīšanai un vārīšanai.*

- Aizveriet tējkannas vāku un iestatiet tējkannu uz pamatni. Ierīce tiks darbināta tikai tad, ja tā ir pareizi fiksēta.
- Pievienojiet ierīci. Sildīšanas temperatūras indikatori mirgos, ierīce pārslēgsies uz gaidīšanas režīmu.
- Nospiediet . Tiks dzirdams īss skaņas signāls, sāksies ūdens sildīšanas process, tiks aktivizēts leķējais korpusa apgaismojums.



Kolbas apgaismojums apkures laikā mainīs krāsu.

- Pēc tam, kad ūdens nonāk vārīšanās temperatūrā, tiks dzirdami Trīs skaņas signāli, kolbas apgaismojums izslēgsies; ierīce pārslēgsies uz gaidīšanas režīmu (bez indikatora gaismas).
- Lai pārtrauktu ūdens sildīšanas procesu, vēlreiz nospiediet vai noņemiet tējkannu no pamatnes.



*Nospiediet vadības paneļa pogas tikai ar pirkstu galiem, kā parādīts attēlā **A2** (lapa 4). Nospiežot ar nagiem, var sabojāt pogas!*

Ūdens Sildīšana Bez Viršanas

- Lai apsildītu ūdeni bez vārīšanās līdz 40, 55, 70, 85°C gaidīšanas režīmā, izvēlieties vajadzīgo temperatūru, izmantojot (indikators parādīsies blakus izvēlētajai vērtībai), nospiediet .



Ja temperatūra tējkannā ir augstāka par regulēto apkures temperatūru, pēc nospiešanas tiks dzirdami Trīs skaņas signāli ierīce pārslēgsies uz Keep Warm režīmu.

- Pēc ūdens sildīšanas beigām ierīce izveidos trīs īsus audio signālus, kolbas apgaismojums izslēgsies, ierīce pārslēgsies uz Keep Warm režīmu (tiek iestāgts uzturētās temperatūras vērtības indikators).
- Lai pārtrauktu Keep Warm režīmu, nospiediet vai noņemiet tējkannu no pamatnes.

Temperatūras uzturēšanas režīms

Šis režīms nodrošina izvēlētas temperatūras uzturēšanu 40, 55, 70, 85°C 12 stundas. Ja temperatūra nokrītās zemāk par izvēlēto vērtību, sildīšanas elements tiks automātiski aktivizēts. Ūdens nav atkārtoti vārīts. Procesa beigās ierīce pārslēdzas uz gaidīšanas režīmu.

Lai vārīšanās laikā iespējotu režīmu Keep Warm, izvēlieties vajadzīgo temperatūru, izmantojot (indikators parādīsies blakus izvēlētajai vērtībai). Lai atspējotu režīmu vārīšanās laikā, nospiediet līdz temperatūras indikatora izslēdzas.

Skaņas signālu atspējošana

Lai atspējotu un atkārtoti iespējotu skaņas signālus gaidīšanas režīmā, Nospiediet un turiet nospiestu vairākas sekundes.



Atkārtoti iespējotot skaņas signālus, ierīce radīs pikstienu.

Drošības Sistēmas

- Tējkanna ir aprīkota ar automātiskās izslēgšanās sistēmu pēc vārīšanas vai noņemšanas no pamatnes.
- Ūdens trūkuma gadījumā automātiskā pārkaršanas aizsardzība izslēdz tējkannu. Ļaujiet ierīcei atdzīst, pēc tam tā būs gatava darbam.

III. TĪRĪŠANA UN APKOPE

Pirms tīrīšanas atvienojiet ierīci un ļaujiet tai atdzīst. Regulāri noslaukiet tējkannas korpusu un pamatni ar mitru drānu. Pirms lietošanas ļaujiet tējkannai un pamatnei rūpīgi nožūt.



Negremdējiet ierīci, tās pamatni, kontaktdakšu vai strāvas vadu ūdenī vai mazgājiet to zem tekoša ūdens!

Nelietojiet sūkļi vai audus ar cietu vai abrazīvu virsmu, ķīmiski agresīvām vielām vai citiem līdzekļiem, kas nav ieteicami tīrīšanai, kas nonāk saskarē ar pārtiku.

Kamēr darbojas mēroga noguldījumi var veidoties gan uz sildelementu un mājokļu iekšējās sienas ierīces atkarībā no ūdens veida tiek izmantots. Izmantojiet īpašas neabrazīvas tīrīšanas vielas virtuves piederumiem un ierīcēm. Izpildiet produkta lietošanas instrukcijas. Pēc tīrīšanas rūpīgi nomazgājiet ierīci ar ūdeni un noslaukiet ar mitru drānu.



Uzmanību! Pirms ierīces lietošanas, lūdzu, pārlicinieties, vai tā elektriskie kontakti ir sausi.

Transportēšana un Uzglabāšana

Pirms glabāšanas un atkārtotas izmantošanas pilnībā notīriet un nožāvējiet visas ierīces daļas. Glabājiet ierīci sausā, labi vēdināmā vietā, tālāk no sildošām ierīcēm un tiešajiem saules stariem.

Transportēšanas un glabāšanas laikā ir aizliegts ierīci pakļaut mehāniskai ietekmei, kura var novest pie ierīces bojājumiem un/vai iepakojuma bojājumiem.

Nepieciešams sargāt ierīces iepakojumu no ūdens un šķidruma piekļūšanas.

IV. PIRMS SAZINĀTIES AR SERVISA CENTRU

Problēma	Iespējamais cēlonis	Risinājums
Ierīce nav iestēgta	Nav barošanas avota	Savienojiet ierīci ar pareizi darbināmu elektrisko kontaktlīdzi
Agrīna izslēgšana	Sildīšanas elementam ir mēroga nogulsnes	Sildelementa atkaļķošana (sk. „Tīrīšana un Apkope”)
Tējkanna izslēdzas pēc dažām sekundēm	Tējkannā nav ūdens, vāra-sausa aizsardzības sistēma ir aizgājusi	Atvienojiet ierīci, ļaujiet tai atdzist. Piepildiet tējkannu virs MIN zīmes
Plastmasas smarža lietošanas laikā	Ierīce ir jauna, smarža nāk no aizsargapvalka	Smarža izzudīs pēc dažiem lietojumiem
Sinhronizācijas mēģinājums neizdevās	Bluetooth funkcija mobilajā ierīcē ir atspējota	Iespējojiet Bluetooth funkciju mobilajā ierīcē
	Ready for Sky app mobilajā ierīcē ir deaktivizēta	Palaist Ready for Sky lietotni mobilajā ierīcē
	Sinhronizācijas ierīces ir pārāk tālu	Pārliecinieties, ka ierīces atrodas 15 metru attālumā viens no otra

i **UZMANĪBU!** Gadījumā, ja rodas kādi traucējumi darbā ar Ready for Sky pielikumu, nav obligāti jāvērsas servisa centrā. Vērsieties pie REDMOND tehniskā atbalsta dienesta un saņemiet mūsu speciālistu konsultāciju par kļūdas vai/un traucējumu novēršanu darbā ar Ready for Sky. Jūsu priekšlikumi un ieteikumi tiks ņemti vērā veicot nākamās atjauninājumus. REDMOND produkcijas lietotāju atbalsta dienesta kontaktinformāciju, atbilstošu Jūsu valstij, varat atrast mājas lapā www.redmond.company. Jūs varat arī saņemt palīdzību, mājas lapā aizpildot atgriezeniskā ziņojuma formu.

Gadījumā, ja neizdevās likvidēt bojājumus, griezieties autorizētajā servisa centrā.



Ekoloģiski nekaitīga utilizācija (elektronisko un elektrisko ierīču utilizācija)
Iepakojumu, lietošanas instrukciju, kā arī pašu ierīci nepieciešams utilizēt atbilstoši vietējai atkritumu pārstrādes programma Rūpējieties par apkārtnes dabu: neizmetiet šādus izstrādājumus kopā ar parastajiem sadzīves atkritumiem.

Izmantotās (vecās) ierīces nedrīkst izmest kopā ar citiem sadzīves atkritumiem, tos ir nepieciešams utilizēt atsevišķi Vecās tehnikas īpašniekiem ir jānodod to speciālos pieņemšanas punktus vai atbilstoši organizācija Tādā veidā Jūs palīdzat vērtīgo izejvielu pārstrādes procesam.

Dotā ierīce ir nomarkēta atbilstoši Eiropas direktīvai 2012/19/EU, kas regulē elektrisko un elektronisko iekārtu utilizāciju. Dotā direktīva nosaka galvenās elektrisko un elektroniski iekārtu atkritumu utilizācijas un pārstrādes prasības, kuras darbojas visā Eiropas Savienības teritorijā.

Bluetooth ir kompānijas Bluetooth SIG, Inc. reģistrēta preču zīme.

App Store ir Apple Inc. pakalpojumu zīme, kura ir reģistrēta ASV un citās valstīs.

Google Play ir kompānijas Google Inc. reģistrēta preču zīme.



Enne kasutamist lugege hoolikalt läbi kasutusjuhend ja hoidke see teatmikuna alles. Seadme õige kasutamine pikendab oluliselt selle teenistusaega.

Käsiolevas juhendis olevad ohutusmeetmed ja instruksioonid ei hõlma kõik võimalikud olukorrad, mis võivad tekkida seadme kasutamise protsessis. Seadme kasutamisel kasutaja peab juhinduma tervest mõistusest, olla ettevaatlik ja tähelepanelik.

OHUTUSMEETMED

- Tootja ei kanna vastutust vigastuste eest, mis on esile kutsutud ohutustehnika nõuete ja toote kasutusreeglite mittejärgimisega.
- Nimetatud elektriseadet võib kasutada korterites, suvilates ja teistes taolistes mittetööstusliku kasutamise tingimustes. Seadme tööstuslikku või muud otstarbekohatut kasutamist loetakse toote kasutuse rikkumiseks. Sel juhul ei kanna tootja vastutust võimalike tagajärgede eest.
- Enne seadme sisselülitamist elektrivõrku, kontrollige, kas selle pingele vastab seadme nominaalsele toitepingele (vt tehniline iseloomustik või toote tehasetabelit).
- Kasutage seadme tarbitavale võimsusele vastavat pikendajat. Parameetrite mittevastavus võib tingida lühise ja kaabli süttimise.

STOP

- Lülitage seade vaid maandust omavatesse pistikutesse – see on kohustuslik nõue elektrilöögi kaitse eest. Kasutades pikendajat veenduge, et see on maandatud.
 - Lülitage seade pistikust välja peale selle kasutamist, samuti selle puhastamise või ümberasetamise ajal. Elektrijuhe võtke välja kuivade kätega, hoides seda kahvlist, mitte aga juhtmest.
- TÄHELEPANU!** Töötamise ajal seade soojeneb! Olge ettevaatlikud! Seadme töö ajal ärge puudutage kätega seadme korpust. Kuumast aurust saadavate põletuste vältimiseks ärge kumarduge seadme kohale kaane avamisel.
- Kasutage seadet vaid selle määratlusel. Seadme kasutamine eesmärkidel, mis erinevad antud juhendis toodust, on kasutusjuhendite rikkumine.
 - Teekannu on lubatud kasutada vaid seadme komplekti kuuluva teekannu alusega.
 - Ärge paigaldage elektritoitejuhet ukseavadesse või soojusallikate läheduses. Jälgige, et elektrijuhe ei oleks

kokku keerdunud ja painutatud, ei puutuks kokku teravate esemetega, mööbli nurkadega ja äärtega.

STOP

PIDAGE MEELES elektrijuhtme juhulik vigastamine võib tingida garantiitingimustele mittevastavaid vigastusi, samuti tekitada elektrilöögi. Vigastatud elektrikaabel tuleb viivitamatult lasta hoolduskeskuses välja vahetada.

- Ärge paigaldage tööanumaga seadet pehmele ja mitte termokindlale pinnale, töö ajal ärge seda kinni katke: see võib tingida seadme töö häired ja vigastused.
- Seadet on keelatud kasutada avatud õhus, niiskuse või kõrvaliste esemete sattumine seadme korpusesse võivad tingida tõsiseid vigastusi.
- Enne seadme puhastamist veenduge, et see on elektrivõrgust välja lülitatud ja täielikult jahtunud. Järgige rangelt seadme puhastamise juhendeid.

STOP

KEELATUD on paigutada seadet vette!

- Ärge valage ühenduspesale vedelikku.

- Lapsed vanuses 8 aastat ja vanemad ning keha-, meele- või vaimupuudega inimesed ja inimesed, kellel pole piisavalt kogemusi või teadmisi, tohivad seadet kasutada ainult järelevalve all ja/või juhul, kui neid on eelnevalt seadme ohutus kasutamises instrueeritud ja nad on teadlikud seadme kasutamisega seotud ohtudest. Lapsed ei tohi seadmega mängida. Hoidke seadet ja selle toitejuhet alla 8 aastastele lastele kättesaamatus kohas. Lapsed ei tohi seadet ilma täiskasvanute järelevalveta puhastada ega hooldada.
 - Pakkematerjalid (kile, penoplast jne.) võivad olla lastele ohtlikud. Lämmatamise oht! Säilitage pakendit lastele kättesaamatus kohas.
 - Keelatud on seadme iseseisev remont või muudatuste tegemine selle konstruktsiooni. Seadme remonti peab tegema eranditult vaid autoriseeritud hoolduskeskuse spetsialist. Ebaprofessionaalselt tehtud remont võib tingida seadme rikke, trauma või vara kahjustuse.
- STOP** *TÄHELEPANU! Keelatud seadme kasutamine mistahes vigastuste korral.*

EST

Spetsifikatsioon

Mudel.....	SkyKettle RK-G200S-E
Võim.....	1850-2200 W
Pinge.....	220-240 V, 50/60 Hz
Elektrihoitus.....	klass I
Võimsus.....	2 L
Korpuse materjal.....	plastklaas
Automaatne väljalülitus:	
• keemisel	
• tühjana	
• eemaldamisel alusest	
Kontrolli liik.....	elektroniline, kauge (Ready for Sky)
Andmeedastuse protokoll.....	Bluetooth v4.0
Toetatud operatsioonisüsteimid.....	iOS, Android
Kütte temperatuuri valik.....	40, 55, 70, 85, 100°C
Temperatuuri hooldus.....	kättesaadav
Operatsiooni näidustus.....	LED, kuuldav
Küttekeha.....	suletud
Pööramine alusele.....	360°
Juhtimisahelad ja temperatuuridur.....	STRIX®
Toitekaabli hoiuruum.....	kättesaadav
Mõõde.....	225 × 200 × 155 mm
Netomass.....	1,1 kg
Toitejuhtme pikkus.....	0,75 m



Pakett Sisaldab

Veeketja.....	1 tk
Elektriline veeketja alus.....	1 tk
Kasutusjuhend.....	1 tk
Hooldusraamat.....	1 tk

Vastavalt pideva täiustamise poliitikale jätab tootja endale õiguse teha toote kavandamise, konfigureerimise või spetsifikatsioonis etteantamata muudatusi. Spetsifikatsioon võimaldab viga ±10%.

Seadme osad (scheme A1, p. 3)

1. Kaan
2. Veetaseme gradueeritud skaalaga klaaskorpus
3. Kaas vabastusnupp

4. Vee soojendamise temperatuuri näitajad
5.  Nupp – veeketja lubamine / keelamine
6.  Nupp – temperatuuri valimine
7. Hakkama
8. Toitejuhe
9. Toitekaabli hoiuruumiga baas

I. ENNE KASUTAMIST

Võtke seade ettevaatlikult karbist välja, eemaldage kõik pakkematerjalid ja reklaamsildid.



Kindlasti jätke kohale seerianumbriga kleebis ja hoiatav kleebis!

Peale transportimist või madalatel temperatuuridel säilitamist on vaja seadet hoida toatemperatuuril vähemalt 2 tundi enne sisselülitamist.

Pühkige seadme korpus niiske lapiga, seejärel kuivatage. Kõrvalise lõhna tekkimine esimesel kasutamisel ei ole seadme vigastuseks.



Tootja soovib enne kasutamise algust keeta vesi mõned korrad võimalike kõrvaliste lõhnade eemaldamiseks ja seadme desinfitseerimiseks.

II. SEADME KASUTAMINE

Katel kinnitatakse alusega kuivale, tahkele horisontaalsele pinnale. Tagada põgenevad aur ei lange tapeet, dekoratiivsed mantlid, elektrilised üksused ja muud esemed, mida saab kahjustada auru ja kõrge temperatuuril.

Eemaldage toitejuhe soovitud pikkuseni. Asetage ülemäärane osa põhja all asuvasse sektsiooni. Vajaduse korral kasutada sobiva võimsuse (vähemalt 2,5 kW) ekstendrit.

Seadme kaugjuhtimine rakenduse Ready for Sky kaudu

Ready for Sky rakendus võimaldab seadme kaugjuhtimist lähimbruses nutitelefoni või tahvelarvuti abil.

1. Lülitage elektriketja Bluetooth-funktsioon sisse (vt jaotist „Bluetooth-funktsioon“).



Kaugjuhtimise RK-G200S-E veeketja on võimalik ainult siis, kui Bluetooth-funktsioon on sisse lülitatud.

2. Laadige rakendus Ready for Sky rakendusest App Store või Google Play (sõltuvalt seadme operatsioonisüsteemist) nutitelefoni või tahvelarvutisse.



Vaata vähemalt toetatud versiooni operatsioonisüsteemi ametlikulodulehel www.redmond.comany või kirjeldus taotluse App Store ja Google Play.

- Alusta Ready for Sky rakendus, looge konto ja järgige ekraanil kuvatavaid juhiseid.
- Vajutage ooterežiimi nuppu  ja hoidke seda paar sekundit all, seade annab kolm lühikest piisku. Ühenduse ajal süttivad vaheldumisi temperatuurinäidikud. Kui ühendus on loodud, annab seade kolm lühikest piisku.



Kui Bluetooth-funktsioon on välja lülitatud või ühendus ei ole 30 sekundi jooksul loodud, annab seade kaks lühikest piisku ja siseneb ooterežiimi.

- Kaugjuhtimisepuldi väljalülitamiseks vajutage nuppu  ja hoidke seda all, kuni kostub pikk piisk. Kui ühendus katkeb, hakkavad temperatuuritähised vilkuma.



Stabiilse side tagamiseks ei tohi mobiilsideseade olla seadmest kaugemal kui 15 meetrit.

Juhtmevaba seadme juhtimine. Rakenduse R4S Gateway seadistamise kasutusjuhend on kättesaadav lingil: www.readyforsky.com/r4sgateway

Bluetooth-funktsioon

Bluetoothi lubamine:

- Eemaldage katel baasist.
- Vajutage ja hoidke all nuppe  ja , et asetada veekeetja tagasi alusele.
- Küttetemperatuuri näidikud süttivad mõneks sekundiks ja lülituvad välja.

Bluetoothi keelamine:

- Eemaldage katel baasist.
- Vajutage ja hoidke all nuppe  ja , et asetada veekeetja tagasi alusele.
- Küttetemperatuuri näidikud vilguvad kolm korda ja lülituvad välja.

Vesi Keeb

- Eemaldage katel baasist. Vajutage kaane vastastusnuppu.
- Vala vett veekeetja, veetase peaks olema vahemikus MIN ja MAX punkte skaalal. Kui veetase on kõrgem kui MAX punkt, võib keeva vee pritsida. Vee alavarustamise korral võib seadme eelnevalt välja lülitada.



Tähelepanu! Seade on ette nähtud ainult vee soojendamiseks ja keetmiseks.

- Sulgege veekeetja kaas ja seadke veekeetja alusele. Seadet kasutatakse ainult siis, kui see on nõuetekohaselt kinnitatud.
- Ühendage seade. Küttetemperatuuri näidikud vilguvad, seade lülitub ooterežiimile.
- Vajutage . Lühike helisignaal on kuulda, vee soojendamise protsess algab, sisemine eluaseme valgustus on sisse lülitatud.



Kolvi valgustus muudab värvi kuumutamise ajal.

- Pärast vesi tuleb keema kolm kuuldavaid signaale võetakse kuulda, kolb, valgustus kustub; seade lülitub ooterežiimile (nr märgutuli).
- Vee soojendamise katkestamiseks vajutage uuesti  või eemaldage katel alusest.



Vajutage juhtpaneeli nuppe ainult sõrmetestega, nagu on näidatud joonisel A2 (lehekülj 4). Vajutades oma küüned võivad kahjustada nuppe!

Vee Soojenemine Ilma Keeta

- Soojust vett ilma keetmata, et 40, 55, 70, 85°C ooterežiimis, valige vajalik temperatuur kasutades  (indikaator tulevad järgmisel valitud väärtus), vajutage .





IKui veekeetja temperatuur on reguleeritavast soojustemperatuurist kõrgem, kostab pärast nupu  vajutamist kolm helisignaali, lülitub Keep Warm režiimi.

- Pärast vee soojendamise seadme teeb kolm lühikest heli signaale, kolb, valgustus kustub, seade lülitub et Keep Warm režiim (indikaator säilitada temperatuuri väärtus on valgustatud).
- Keep Warm režiimi katkestamiseks vajutage  või eemaldage katel alusest.

Temperatuuri hooldus režiim

See režiim võimaldab säilitada valitud temperatuuri 40, 55, 70, 85°C 12 tundi. Kui temperatuur langeb alla valitud väärtuse, lülitatakse küttelelement automaatselt sisse. Vett ei keedeta uuesti. Protsessi lõpus lülitub seade ooterežiimile.

Et võimaldada Keep Warm režiimi ajal keeb, valige vajalik temperatuur kasutades  (indikaator tulevad järgmisel valitud väärtusele). Režiimi väljalülitamiseks keemamise ajal vajutage , kuni temperatuurinäit kustub.

Helisignaali väljalülitamine

Keelata ja lubada uuesti kuuldavaid signaale ooterežiimis, vajutage ja hoidke  mitu sekundit.



Helisignaali uuesti sisselülitamisel annab seade piisku.

Ohutusüsteem

- Veekeetja on varustatud automaatse väljalülitamise süsteemiga keetmisel või alusest eemaldamisel.
- Veepuuduse korral lülitab automaatne ülekuumenemise kaitse veekeetja välja. Laske seadmel jahtuda, seejärel on seade töötamiseks valmis.

III. PUHASTAMINE JA HOOLDUS

Enne puhastamist lahutage seade ja laske sel jahtuda. Regulaarselt pühkige veekeetja korpus ja alus niiske lapiga. Enne kasutamist laske veekeetjal ja alusel põhjalikult kuivada.

STOP

Ärge kastke seadet, selle alust, pistikut või toitejuhet vette ega peske seda jooksva vee all!

Ärge kasutage käsna ega kude, millel on kõva või abrasiivne pind, keemiliselt agressiivseid aineid ega muid aineid, mida ei soovitata toiduga kokkupuutuvate esemete puhastamiseks.

Töötamise ajal võivad nii kütteelemendil kui ka seadme korpuse siseseinal moodustuda astmestikud sõltuvalt kasutatavast veeliigist. Kõõgiriistade ja -seadmete puhul kasutatakse spetsiaalseid mittaabrasiivseid puhastusaineid. Järgige tooterakenduse juhiseid. Pärast puhastamist peske seadet põhjalikult veega ja pühkige niiske lapiga.

STOP

Tähelepanu! Enne seadme kasutamist veenduge, et selle elektrikontaktid on kuivad.

Veendus ja Laondus

Enne hoiupepanemist ja uuesti kasutamist puhastage ja kuivatage hoolikalt kõik seadme osad. Hoidke seadet kuivas ja hea ventilatsiooniga kohas eemal küttekehadest ja otsesest päikesevalgusest.

Transportimise ja hoidmise ajal ei tohi seade olla mehaanilise koormuse all, mis võiks seadmele kahjustusi põhjustada ja/või selle pakendi terviklikkuse rikkuda.

Hoidke seadme pakendit vee või vedelike sissetungi eest.

IV. ENNE TEENINDUSKESKUSEGA ÜHENDUSE VÕTMIST

Probleem	Võimalik põhjus	Lahendus
Seade ei lüütu sisse	Toide puudub	Ühendage seade korralikult töötava elektripistikuga
Varajane väljalülitamine	Kütteelemendil on mõõtkavas hoiused	Kattlakivieemaldage kütteelemen-ti (vt „Puhastamine ja hooldus“).
Veekeetja lülitub mõne sekundi pärast välja.	Ei ole vett veekeetja, keema-kuiv kaitse süsteem on kustunud	Ühendage seade lahti, laske sel jahtuda. Täida veekeetja üle MIN märk
Plastic lõhn kasutamise ajal	Seade on uus, lõhn on pärit kaitsekatte	Lõhn kaob pärast vähest kasutamist

Probleem	Võimalik põhjus	Lahendus
Sünkroniseerimine nurjus	Mobiilsideseadme Bluetooth-funktsioon on keelatud	Bluetooth-funktsiooni lubamine mobiilsesadmes
	ReadyforSky rakendus mobiilsesadmes on desaktiveeritud	Käivitage mobiilsesadmes Ready for Sky rakendus
	Sünkroniseerimiseseadmed on liiga kaugel	Veenduge, et seadmed asetseksid teineteisest kaugemal kui 15 meetrit

i

TÄHELEPANU! Probleemide korral rakenduse Ready for Sky töös ei ole hoolduskeskusesse pöördumine ilmingimata vajalik. Pöörduge REDMONDI tehnilise toe poole ja meie spetsialistid aitavad teil vead ja/või Ready for Sky töö tõrked lahendada. Teie ettepanekuid ja märkusi võetakse rakenduse järgmise uuenduse juures arvesse. REDMONDI toodete kasutajate kontaktandmed oma riigis leiute veebisaidil www.redmond.company. Abi saamiseks võite täita ka tagasisidevormi sellel saidil.

Kui probleemi ei õnnestu lahendada, pöörduge volitatud teeninduskeskuse poole.



Keskonnasõbralik jäätmekäitus (elektri- ja elektroonikaseadmete romude käitlemine)

Pakend, kasutusjuhend ja seade tuleb kõrvaldada kohalike jäätmekäitluseskri-jade järgi. Hoidke keskkonda; ärge visake selliseid seadmeid olmejäätmete hulka.

■ Kasutusest kõrvaldatavaid (vanu) seadmeid ei tohi visata olmeprügi hulka, vaid need tuleb käidelda erald Vanade seadmete omanikud peavad viima need seadmed vastavatesse kogumispunktidesse. Sellega aitate kaasa väärtuslike toorainete ümber-töötlemisele ja väldite saasteainete sattumist keskkonda.

Käesolev seade on märgistatud vastavalt Euroopa direktiivile 2012/19/EL, mis regu-leerib elektri- ja elektroonikaseadmete jäätmete käitlemist.

See direktiiv määratleb elektri- ja elektroonikaseadmete jäätmete kõrvaldamise ja taaskasutamise põhinõuded, mis kehtivad kogu Euroopa Liidus.

Bluetooth on ettevõtte Bluetooth SIG, Inc registreeritud kaubamärk.

App Store on ettevõtte Apple Inc. USA-s ja teistes riikides registreeritud teenusmärk.

Google Play on ettevõtte Google Inc registreeritud kaubamärk.



Înainte de utilizare citiți cu atenție manualul de exploatare și păstrați-l în calitate de material de referință. Utilizarea corectă a dispozitivului va prelungi semnificativ durata lui de exploatare.

Măsurile de siguranță și instrucțiunile, cuprinse în acest manual, nu acoperă toate situațiile posibile, care pot apărea în procesul de exploatare a dispozitivului. Atunci când se utilizează dispozitivul utilizatorul trebuie să fie ghidat de bunul simț, să fie atent și grijuliu.

MĂSURI DE SIGURANȚĂ

- Producătorul nu poartă răspundere pentru deteriorări, cauzate de nerespectarea cerințelor tehnicii securității și ale regulilor de exploatare a dispozitivului.
- Prezentul dispozitiv electric este prevăzut pentru utilizare în condiții de trai și poate fi utilizat în apartamente, căsuțe de vacanță sau în alte condiții similare de utilizare nonindustriale. Utilizarea industrială sau orice altă nespacială a dispozitivului va fi considerată ca încălcarea condițiilor de utilizare corespunzătoare a dispozitivului. În acest caz producătorul nu își asumă responsabilitatea pentru consecințele posibile.
- Înainte de a conecta dispozitivul la rețeaua electrică, verificați dacă tensiunea lui corespunde cu tensiunea nominală a dispozitivului (a se vedea

caracteristicile tehnice sau plăcuța uzinei producătoare a dispozitivului).

- Utilizați prelungitorul, proiectat pentru consumul de putere a dispozitivului: necorespunderea parametrilor poate provoca un scurtcircuit sau inflamația cablului.
- Conectați dispozitivul doar la prizele cu contact sigur cu pământul, – este o cerință obligatorie de siguranță electrică. Utilizând prelungitorul, asigurați-vă că acesta are de asemenea contact sigur cu pământul.
- Deconectați dispozitivul din priza electrică după utilizare, precum și în timpul curățării sau deplasării. Extrageți cablul de alimentare cu mâinile uscate, ținându-l de ștecher, dar nu de cablul de alimentare.

STOP

ATENȚIE! În timpul funcționării dispozitivul se încălzește! Fiți prudenți! Nu atingeți cu mâinile corpul dispozitivului în timpul funcționării lui. Pentru a evita arsurile de la aburul fierbinte, nu vă aplecați deasupra dispozitivului la deschiderea capacului.

ROU

- Utilizați dispozitivul doar conform destinației sale. Utilizarea dispozitivului în alte scopuri deosebite de cele menționate în acest manual este o încălcare a regulilor de utilizare.
- Se permite utilizarea fierbătorului doar cu suportul care face parte din setul de livrare.
- Nu întindeți cablul de alimentare electrică în golurile ușilor sau în apropierea surselor de căldură. Asigurați-vă, că cablul de alimentare electrică să nu fie răsucit și îndoit, sau în contact cu obiectele, colțurile și marginile ascuțite ale mobilierului.
- Nu instalați dispozitivul cu vasul de lucru pe o suprafața moale și nerezistentă la căldură, nu-l acoperiți în timpul funcționării: aceasta poate duce

STOP

REȚINEȚI: deteriorarea accidentală a cablului de alimentare electrică poate cauza defecte, care nu corespund cerințelor de garanție, precum și la electrocutare. Cablul de alimentare deteriorat necesită o înlocuire urgentă în centrul de deservire.

la dereglarea funcționării și deteriorarea dispozitivului.

- Nu exploatați dispozitivul la aer liber: pătrunderea umidității în contactele electrice sau a altor obiecte străine în interiorul corpului dispozitivului poate provoca deteriorări grave.
 - Înainte de curățarea dispozitivului asigurați-vă că acesta este deconectat de la rețeaua electrică și s-a răcit complet. Urmați riguros instrucțiunile de curățare a dispozitivului.
- STOP** *NU scufundați corpul dispozitivului în apă!*
- Nu permiteți scurgerea lichidului pe conector.
 - Acest aparat poate fi utilizat de către copii cu vârste de peste 8 ani și de către persoane cu capacități izice, senzoriale sau mentale reduse, sau cu lipsă de experiență și cunoștințe, dacă sunt supravegheați sau instruiți cu privire la utilizarea aparatului în siguranță și dacă înțeleg pericolele pe care le implică. Nu lăsați copiii să se joace cu aparatul!

Curățarea și întreținerea nu trebuie efectuate de către copii fără a i supravegheați. Nu lăsați dispozitivul și cablului lui de alimentare la îndemâna copiilor sub 8 ani.

- Materialul de ambalare (pelicula, masa plastică expandată, etc) poate fi periculoas pentru copii. Pericol de sufocare! Păstrați ambalajul la un loc inaccesibil pentru copii.
- Sunt interzise repararea dispozitivului de sine stătător sau introducerea modificărilor în construcția lui. Repararea dispozitivului trebuie să fie efectuată doar de către un specialist al centrului de deservire autorizat. Lucrul efectuat neprofesional poate duce la defectarea dispozitivului, vătămări și deteriorarea bunurilor.

STOP

ATENȚIE! Nu utilizați dispozitivul în cazul oricărui defect.

Specificație

Model.....	SkyKettle RK-G200S-E
Putere.....	1850-2200 W
Tensiune.....	220-240 V, 50/60 Hz
Siguranța electrică	clasa I
Capacitate	2 L
Material pentru locuințe.....	sticlă, plastic
Oprire automată:	
• la fierbere	
• când e gol	
• când este îndepărtat din bază	
Tipul controlului	electronice, de la distanță (Ready for Sky)
Protocol de transmitere a datelor.....	Bluetooth v4.0
Sisteme de operare sprijinite	iOS, Android
Selecția temperaturii de încălzire	40, 55, 70, 85, 100°C
Întreținerea temperaturii.....	disponibil
Indicația de funcționare.....	LED, audibil
Element de încălzire	Închis
Rotație în bază.....	360°
Circuit de control și senzor de temperatură	STRIX®
Compartiment de păstrare a cablurilor de alimentare.....	disponibil
Dimensiuni.....	225 x 200 x 155 mm
Greutate netă.....	1,1 kg
Lungimea cablului de alimentare	0,75 m

Pachetul include



Ceainic Electric	1 buc.
Bază de fierbător Electric	1 buc.
Manualul utilizatorului	1 buc.
Broșură de servicii	1 buc.

În conformitate cu Politica de îmbunătățire continuă, producătorul își rezervă dreptul de a face orice modificare la proiectarea, configurația sau specificația produsului fără notificare prealabilă. Specificațiile permit o eroare de ±10%.

Parti ale aparatului (scheme A1, p. 3)

1. Capacul
2. Carcasă din sticlă cu nivel gradat al apei
3. Butonul de eliberare a capacului

ROU

4. Indicatoare de temperatură pentru încălzirea apei
5.  – pentru a activa/dezactiva ceainic
6.  – pentru a selecta temperatura de încălzire
7. Măner
8. Cablu de alimentare
9. Bază cu compartiment de păstrare a cablului de alimentare

I. ÎNAINTE DE PRIMA UTILIZARE

Despachetați dispozitivul, înlăturați toate materialele de ambalare și autocolante promoționale.

-  *Păstrați obligatoriu autocolanta cu numărul seriei și autocolanta de avertizare! După transportarea sau păstrarea la temperaturi joase este necesar să mențineți dispozitivul la temperatura camerei nu mai puțin 2 ore înainte de conectare.*

Ștergeți corpul dispozitivului cu o cârpă umedă, apoi ștergeți-l pînă la uscat. Apariția unui miros străin la prima utilizare nu prezintă semne de deteriorare a dispozitivului.

-  *Producătorul recomandă înaintea începerii utilizării de a fierbe de câteva ori apă în fierbător pentru eliminarea mirosurilor străine și dezinfectarea dispozitivului.*

II. FUNCȚIONAREA APARATULUI

Fixați ceainicul cu baza la suprafața uscată, solidă, orizontală. Se asigură că aburul de evacuare nu cade pe tapet, pe pardoseli decorative, pe unități electrice și pe alte articole, care pot fi deteriorate de aburi și temperatură ridicată.

Desfă cablul de alimentare la lungimea dorită. Se introduce partea excesivă în compartimentul situat pe fundul bazei. Dacă este necesar, utilizați extensorul unei puteri adecvate (nu mai puțin de 2,5 kW).

Controlul la distanță al aparatului prin aplicația Ready for sky

Aplicația Ready for Sky vă permite să controlați aparatul de la distanță în zona apropiată folosind smartphone-ul sau tableta.

1. Porniți funcția Bluetooth pe ceainic electric (a se vedea secțiunea „Funcția Bluetooth”).

-  *Controlul de la distanță al ceainicului RK-G200S-E este posibil numai dacă funcția Bluetooth este activată.*

2. Descărcați aplicația Ready for Sky de la magazinul de aplicații sau Google Play (în funcție de sistemul de operare al dispozitivului) pe smartphone-ul sau tableta dumneavoastră.

-  Verificați versiunea minimă sprijinită a sistemului de operare de pe site-ul oficial al www.redmond.company sau în descrierea aplicației din magazinul de aplicații și Google Play.

3. Porniște aplicația Ready for Sky, creează un cont și urmează instrucțiunile de pe ecran.
4. În modul standby, apăsați și țineți apăsat butonul  pentru câteva secunde, aparatul va produce trei semnale sonore scurte. În timpul conectării, indicatorii de temperatură vor fi activați alternativ. Odată ce conexiunea este stabilă, aparatul va produce trei semnale sonore scurte.

-  *Dacă funcția Bluetooth este dezactivată sau conexiunea nu este stabilă în 30 de secunde, aparatul va produce două semnale sonore scurte și va intra în modul standby.*



5. Pentru a dezactiva controlul de la distanță, apăsați și țineți apăsat butonul  până când este produs un bip lung. Când conexiunea eșuează, indicatorii de temperatură vor clipi.

-  *Pentru a asigura o comunicare stabilă, dispozitivul mobil nu trebuie să fie la mai mult de 15 metri de aparat.*



Dispozitivul este controlat printr-o rețea fără fir. Instrucția pentru instalarea aplicației R4S Gateway este disponibilă la adresa: www.readyforsky.com/r4sgateway

Funcție Bluetooth

Pentru a activa Bluetooth:

1. Scoate ceainicul din bază.
2. Apăsați și țineți apăsat butoanele  și  pentru a pune ceainicul înapoi pe bază.
3. Indicatoarele de temperatură de încălzire vor fi pornite câteva secunde și vor exploda.

Pentru a dezactiva Bluetooth:

1. Scoate ceainicul din bază.
2. Apăsați și țineți apăsat butoanele  și  pentru a pune ceainicul înapoi pe bază.
3. Indicatoarele temperaturii de încălzire vor clipi de trei ori și vor exploda.

Fierbere În Apă

1. Scoate ceainicul din bază. Apăsați butonul de eliberare a capacului.

2. Se toarnă apă în ceainic, nivelul apei ar trebui să fie între punctele MIN și MAX de pe scara. Dacă nivelul apei este mai mare decât punctul maxim, apa de fierbere poate fi stropită. În cazul în care nu se alimentează cu apă, aparatul poate fi oprit în prealabil.

i *Atenție! Unitatea este destinată numai încălzirii și fierberii apei.*

3. Închide capacul ceainicului și pune ceainicul la bază. Aparatul va fi operat numai dacă este reparat corect.
4. Conectează aparatul. Indicatoarele de temperatură pentru încălzire se vor aprinde, aparatul se va comuta în modul standby.
5. Apăsăți . Semnalul sonor scurt va fi auzit, procesul de încălzire a apei va începe, iluminarea interioară a locuințelor va fi activată.

i *Iluminarea sticlei va schimba culoarea în timpul încălzirii.*

6. După ce apa ajunge la fierbere se aud trei semnale sonore, iluminarea balonului se va stinge; aparatul se va comuta în modul standby (fără lumină indicatoare).
7. Pentru a întrerupe procesul de încălzire a apei, apăsați din nou  sau scoateți ceainicul din bază.

STOP *Apăsăți butoanele de pe panoul de control numai cu vârful degetelor, astfel cum se arată în figura A2 (pagina 4). Apăsarea cu unghiile poate deteriora butoanele!*

Încălzire Cu Apă Fără Fierbere



1. Pentru a încălzi apa fără fierbere la 40, 55, 70, 85°C în modul standby, selectați temperatura necesară utilizând  (indicatorul va fi aprins lângă valoarea selectată), apăsați .

i *În cazul în care temperatura din ceainic este mai mare decât temperatura de încălzire ajustată, trei semnale sonore vor fi auzite după apăsarea  aparatul va comuta pe modul Keep Warm.*

2. După terminarea încălzirii apei, aparatul va emite trei semnale audio scurte, iluminarea balonului se va stinge, aparatul se va comuta în modul Keep Warm (indicatorul valorii de temperatură menținută este aprins).
3. Pentru a întrerupe modul Keep Warm, apăsați  sau scoateți ceainicul din bază.

Modul de întreținere a temperaturii

Acest mod asigură menținerea temperaturii selectate 40, 55, 70, 85°C timp de 12 ore. Dacă temperatura scade sub valoarea selectată, elementul de încălzire va fi activat automat. Apa nu este re-fiert. La sfârșitul procesului, aparatul trece în modul standby. Pentru a activa modul Keep Warm în timpul fierberii, selectați temperatura necesară

utilizând  (indicatorul va fi aprins lângă valoarea selectată). Pentru a dezactiva modul în timpul fierberii, apăsați  până când indicația de temperatură se stinge.

Dezactivarea semnalelor sonore

Pentru a dezactiva și reporni semnalele sonore în modul standby, apăsați și țineți apăsat  timp de câteva secunde.

i *Atunci când re-activarea semnalelor sonore aparatul va produce un semnal sonor.*

Sisteme De Siguranță

- Ceainicul este echipat cu sistemul de închidere automată la fierbere sau la scoterea din bază.
- În caz de lipsă de apă, protecția automată a supraîncălzirii oprește ceainicul. Lăsați aparatul să se răcească, după care va fi gata de funcționare.

III. CURĂȚENIE ȘI ÎNTREȚINERE

Înainte de a deconecta aparatul și lăsați-l să se răcească. Ștergeți în mod regulat carcasa ceainic și de bază cu o cârpă umedă. Lăsați ibricul și baza să se usuce bine înainte de utilizare.

STOP *Nu scufundați aparatul, baza, plugul sau cablul de alimentare în apă sau nu îl spălați sub apă curentă!*

A nu se utiliza un burete sau un țesut cu suprafață dură sau abrazivă, orice substanțe chimice agresive sau orice alți agenți care nu sunt recomandați pentru curățarea produselor care vin în contact cu alimentele.

În timpul funcționării, depozitele se pot forma atât pe elementul de încălzire, cât și pe pereții interni ai aparatului, în funcție de tipul de apă utilizat. Folosiți substanțe speciale de curățare nonabrazive pentru ustensilele și aparatele de bucătărie. Urmați instrucțiunile de aplicare a produsului. Spălați bine aparatul cu apă după curățare și ștergeți cu o cârpă umedă.

STOP *Atenție! Înainte de a utiliza aparatul, vă rugăm, asigurați-vă că contactele sale electrice sunt uscate.*

Transport și Depozitare

La utilizarea repetată sau păstrare uscați în totalitate toate părțile dispozitivului. Păstrați dispozitivul într-un loc uscat ventilat departe de razele solare și dispozitivelor încălzitoare.

La transportarea și păstrarea dispozitivului se interzice să-l expuneți la șocuri mecanice, care pot duce la deteriorarea aparatului și/sau încălcarea integrității pachetului. Este necesar să aveți grijă de ambalajul dispozitivului să nu pătrundă apă și alte lichide.

IV. ÎNAINTE DE A CONTACTA CENTRUL DE SERVICII

Problema	Cauză posibilă	Soluție
Aparatul nu se aprinde	Nici o sursă de alimentare cu energie	Conectează aparatul la o priză electrică funcțională
Oprire timpurie	Există depozite la scară pe elementul de încălzire	Descreește elementul de încălzire (a se vedea „Curățare și întreținere”)
Ceainicul se oprește în câteva secunde.	Nu e apă în ceainic, sistemul de protecție a ars.	Deconectați aparatul, lăsați-l să se răcească. Umple ceainicul deasupra MIN mark
Miros de Plastic în timpul utilizării	Aparatul este nou, mirosul vine de la capacul de protecție	Mirosul va dispărea după câteva utilizări.
Încercarea de sincronizare a eșuat	Funcția Bluetooth de pe dispozitivul mobil este dezactivată.	Activează funcția Bluetooth pe dispozitivul mobil
	Ready for Sky app pe dispozitivul mobil este dezactivat	Rulați Ready for Sky app pe dispozitivul mobil
	Dispozitivele de sincronizare sunt prea departe	Asigurați-vă că dispozitivele sunt amplasate la o distanță de 15 metri unul de celălalt

i **ATENȚIE!** În cazul apariției oricărei defecțiuni în activitatea aplicației Ready for Sky, adresarea la centrul de servicii nu este obligatorie. Adresați-vă la asistența tehnică REDMOND și primiți consultația specialiștilor noștri pentru rezolvarea greșelii și/sau defecțiunii în activitatea Ready for Sky. Propunerile și observările dumneavoastră pentru activitatea aplicației vor fi luate în considerare în următoarea actualizare. Datele de contact ale serviciului de susținere a utilizatorilor produselor REDMOND în țara dumneavoastră le puteți găsi pe site-ul www.redmond.company. Dumneavoastră de asemenea puteți primi ajutor îndeplinind în site-ul dat formularul de feedback.

În cazul, dacă defecțiunea nu a fost rezolvată, adresați-vă la centrul de servicii autorizat.



Eliminarea ecologică (utilizarea echipamentelor electrice și electronice)

Utilizarea ambalajului, ghidul utilizatorului, precum și dispozitivul însuși trebuie să fie efectuată în conformitate cu programele de reciclare locale. Arătați preocupare pentru mediu: nu aruncați aceste produse cu deșeurile menajere obișnuite.

Dispozitivele (vechi) nu trebuie aruncate împreună cu gunoii menajeri, ele trebuie eliminate separat. Posesorii echipamentelor vechi sunt obligați pentru a aduce dispozitive la centrele de recepție speciale sau organizațiilor în cauză. Astfel, ajutați programul la prelucrarea materiilor prime valoroase, precum și curățarea de poluanți.

Acest aparat este marcat în conformitate cu Directiva Europeană 2012/19/EU, reglementează reciclarea echipamentelor electrice și electronice.

Această directivă specifică cerințele de bază pentru eliminarea și reciclarea deșeurilor de la dispozitivele electrice și electronice, valabilă pe întreg teritoriul Uniunii Europene.

Bluetooth este o marcă înregistrată a companiei Bluetooth SIG, Inc.

App Store este o marcă a serviciului Apple Inc., înregistrată în SUA și alte țări.

Google Play este o marcă înregistrată a companiei Google Inc.



Mielőtt használatba venné a terméket, figyelmesen olvassa el és őrizze meg az adott használati utasítást. A készülék rendeltetészerű használata jelentősen növeli a készülék élettartamát.

A használati útmutatóban szereplő biztonsági intézkedések nem fedik le az összes lehetséges helyzetet, amely a készülék felhasználása során felmerülhet. A készülék használata során a felhasználó járjon el a józan ész szellemében, legyen óvatos és figyelmes.

BIZTONSÁGVÉDELMI SZABÁLYOK

- A gyártó nem vállal felelősséget a készülékkel kapcsolatos biztonsági követelmények és üzemeltetési szabályok be nem tartásából adódó meghibásodásokért.
- Az adott elektromos berendezés egy magas funkcionalitású, otthoni körülmények közt, nem ipari célból használatos helyiségekben való ételkészítésre alkalmas készülék. A készülék ipari vagy más nem rendeltetészerű használata, a rendeltetészerű használat feltételeinek megsértését jelenti. Ebben az esetben a gyártó a lehetséges következményekért nem vállal felelősséget.

STOP

- Mielőtt a készüléket hálózatba csatlakoztatna, ellenőrizze, hogy a hálózati feszültség megegyezik – e a készülék tápfeszültségével (lásd a műszaki jellemzőket vagy a készülék gyári címkéjét).
 - Csak olyan hosszabbítót használjon, amely megfelel a készülék teljesítményi paramétereinek – a paraméterek eltérései rövidzárlathoz vagy a tápkábel kigyulladásához vezethetnek.
 - Csak földelt aljzatba csatlakoztassa a készüléket – ez kötelező biztonságvédelmi előírás. Hosszabbítót használva, győződjön meg hogy a hosszabbító földelt.
 - A készülék használata befejeztével, valamint a készülék tisztításakor és áthelyezésekor, húzza ki a csatlakozó dugót. A csatlakozó dugót száraz kézzel, nem a vezetéket, hanem a dugót fogva húzza ki.
- FIGYELEM!** Üzem közben a készülék felmelegszik! Legyen óvatos! Üzem közben, ne érintse kézzel a készüléket. Égési sérülések elkerülése érdekében, a fedél kinyitására ne hajoljon a készülék fölé.

HUN

- Csak rendeltetészerűen használja a készüléket. A készülék, az adott használati utasítástól eltérő használata, az üzemeltetési szabályok megsértését jelenti.
 - A vízforraló készüléket csak a készülék tartozéka-ként szállított megvilágítással lehet használni.
 - Ne vezesse a tápkábelt ajtónyílásokon keresztül vagy hőforrások közelében. Ügyeljen, hogy a tápkábel ne csavarodjon össze és ne törjön meg, valamint ne érjen éles tárgyakhoz vagy bútor éleihez és széleihez.
- STOP** ***EMLÉKEZZEN:** a tápvezeték véletlen sérülése olyan meghibásodásokhoz vezethet, amelyek nem egyeznek meg a garanciavállalási feltételekkel, valamint áramütést okozhatnak. A sérült elektromos kábelt a szervizközpontban azonnal ki kell cserélni.*
- Ne helyezze a készüléket puha vagy nem hőálló felületre, üzemelés közben ne takarja le: ez a készülék inkorrekt működéséhez és meghibásodásához vezethet.
 - Tilos a készülék kültéri használata: nedvesség vagy idegen tárgyak a készülék belsejébe jutása, a készülék komoly meghibásodásához vezethet.
 - Tisztítás előtt, győződjön meg, hogy a készülék le van kapcsolva a hálózatról és teljesen kihűlt. Szigorúan tartsa be a tisztítással kapcsolatos utasításokat.
- STOP** ***TILOS a készüléket vízbe meríteni!***
- Ne öntsön folyadékot a csatlakozóba.
 - 8 éven felüli gyermekek, továbbá testi, érzékszervi vagy szellemi fogyatékkal élők, illetve tapasztalat vagy ismeretek hiányában hozzá nem értő személyek használhatják a készüléket megfelelő felügyelet vagy a biztonságos használatra vonatkozó útmutatások mellett, amennyiben tisztában vannak a használattal járó veszélyekkel. Ügyeljen, hogy a gyermekek ne használják a készüléket játékszerként. A készülék tisztítását és karbantartását gyermekek kizárólag felügyelet mellett végezhetik.

A készüléket és elektromos tápkábelt 8 évesnél fiatalabb gyermekek elől elzárt helyen tárolja.

- A csomagolóanyag (fólia, hungarocell és más) a gyerekek részére veszélyt jelent. Fulladás veszélyét! A csomagolóanyagot gyermekektől távol tárolja.
- Minden, karbantartással és javítással kapcsolatos munkát csak az illetékes márkaszerviz szakembere végezhet. A nem szakmailag elvégzett munka a készülék meghibásodásához vezethet, valamint sérüléseket és anyagi károkat okozhat.

STOP

FIGYELEM! A meghibásodott készülék bármilyen mű használat, tilos.

Műszaki jellemzők

Minta.....	SkyKettle RK-G200S-E
Teljesítmény.....	1850-2200 W
Feszültség.....	220-240 V, 50/60 Hz
Elektromos biztonság.....	osztály I
Kapacitás.....	2 L
Lakhatási anyag.....	üveg, műanyag
Automatikus kikapcsolás:	
• felforralva	
• ha üres	
• ha eltávolítják az alapról	
Az ellenőrzés típusa.....	elektronikus, távoli (Ready for Sky)
Adatátviteli protokoll.....	Bluetooth v4.0
Támogatott operációs rendszerek.....	iOS, Android
Fűtési hőmérséklet kiválasztása.....	40, 55, 70, 85, 100°C
Hőmérséklet-karbantartás.....	elérhető
Üzembentartási jelzés.....	LED, hallható
Fűtőelem.....	zárt
Rotáció a bázison.....	360°
Vezérlőáramkör és hőmérsékletérzékelő.....	STRIX®
Tápkábel tároló rekesz.....	elérhető
Méretetek.....	225 × 200 × 155 mm
Nettó tömeg.....	1,1 kg
Tápkábel hossza.....	0,75 m

Csomag Tartalma



Elektromos vízforraló.....	1 db.
Elektromos vízforraló alap.....	1 db.
Felhasználói kézikönyv.....	1 db.
Szolgáltatási füzet.....	1 db.

A gyártó, a termékek fejlesztése során, további értesítés nélkül fenntartja a design, a felszereltség, valamint a termék műszaki jellemzőinek változtatási jogát. A műszaki jellemzők megengedett hiba ±10%.

A készülék alkatrészei (séma A1, p. 3)

1. Fedél
2. Vízsztífközzelátü üvegház
3. Fedél kioldó gomb

HUN

4. Vízmelegítési hőmérséklet-mutatók
5.  gomb – a engedélyezése / tiltása vízforralló
6.  gomb – a fűtési mód kiválasztása
7. Fogantyú
8. Tápkábel
9. A tápkábel tárolórekeszével ellátott alap

I. HASZNÁLAT ELŐTT

Óvatosan emelje ki a készüléket és tartozékait a dobozból. Távolítsa el az összes csomagolóanyagot és reklámmatricát.



Feltétlenül őrizze meg a termék burkolatán található figyelmeztető, illetve sorozatszámot tartalmazó matricát!

Szállítás vagy raktározás után alacsony hőmérsékleten, a készüléket használat előtt legalább 2 órán keresztül tartsa szobahőmérsékleten.

Nedves ruhával törölje át a készülék burkolatát, majd törölje szárazra. Első használat alkalmával jelentkező idegen szagok nem jelentik a készülék meghibásodását.



A gyártó javasolja használat előtt, az idegen szagok eltávolítása és fertőtlenítés érdekében, néhány alkalommal vizet forralni a készülékben.

II. A KÉSZÜLÉK MŰKÖDÉSE

Fix a vízforralló az alap, hogy a száraz, szilárd, vízszintes felület. Biztosítja a menekülő gőz nem tartozik a háttérkép, dekoratív kabátok, elektromos egységek, valamint más tétel, amely lehet sérült a steam magas hőmérséklet.

Lazítsa el a tápkábelt a kívánt hosszra. Tegy a túlzott részt a rekesz alján található. Szükség esetén használjon megfelelő teljesítményű extender eszközt (legalább 2,5 kW).

Távvezérlés a készülék segítségével Ready for Sky alkalmazás

A Ready for Sky alkalmazás lehetővé teszi, hogy ellenőrizze a készüléket távolról a közeli területen segítségével okostelefon vagy tablet.

1. Kapcsolja be a Bluetooth funkciót az elektromos vízforrallón (lásd a „Bluetooth funkció” részt).



Az RK-G200S-E vízforralló távvezérlése csak akkor lehetséges, ha a Bluetooth funkció engedélyezve van.

2. Töltse le a Ready for Sky alkalmazást az App Store vagy a Google Play (attól függően, hogy az operációs rendszer a készülék) a smartphone vagy tableta.



Ellenőrizze az operációs rendszer minimális támogatott verzióját a hivatalos honlapján www.redmond.company, illetve a leírás az alkalmazás az App Store vagy a Google Play.

3. Indítsa el a Ready for Sky alkalmazást, hozzon létre egy fiókot, majd kövesse a képernyőn megjelenő utasításokat.
4. Készenléti állapotban tartsa lenyomva a  gombot néhány másodpercig, a készülék három rövid hangjelzést ad. A csatlakoztatás során a hőmérsékletjelzők felváltva jelennek meg. Ha a kapcsolat létrejött, a készülék három rövid hangjelzést ad.



Ha a Bluetooth funkció le van tiltva, vagy a kapcsolat 30 másodpercen belül nem jön létre, a készülék két rövid hangjelzést ad, majd készenléti üzemmódba lép.

5. A távvezérlő kikapcsolásához tartsa lenyomva a  gombot, amíg hosszú szipolás nem jön létre. Ha a kapcsolat nem működik, a hőmérséklet jelzőfényei villogni fognak.





A stabil kommunikáció biztosítása érdekében a mobilkészüléknek nem szabad 15 méternél tovább lennie a készüléktől.



A készülék vezeték nélküli hálózaton keresztül kezelése. A R4S Gateway alkalmazás telepítési útmutatója a www.readyforsky.com/r4sgateway linken érhető el.

Bluetooth funkció

A Bluetooth engedélyezése:

1. Távolítsa el a kannát a bázisról.
2. Nyomja le a gombokat  és  lenyomva tartva helyezze vissza a kannát az alapra.
3. A fűtőhőmérséklet-jelző pár másodpercre bekapcsol, és kialszik.

A Bluetooth letiltása:

1. Távolítsa el a kannát a bázisról.
2. Nyomja le a gombokat  és  lenyomva tartva helyezze vissza a kannát az alapra.
3. A fűtési hőmérséklet jelzőfényei háromszor villognak, és kialszanak.

Forrásvíz

1. Távolítsa el a kannát a bázisról. Nyomja meg a fedél kioldó gombot.

- Öntsön vizet a vízforrálóba, a vízszintnek a MIN és MAX pontok között kell lennie a skálán. Ha a vízszint magasabb, mint a MAX pont, a forrásvíz fröccsenhet. Vízhiány esetén a készüléket előre ki lehet kapcsolni.

i *Figyelem! A készülék kizárólag vízmelegítésre és forralásra szolgál.*



- Zárja le a kanna fedelét, és tegye a kannaát a bázisra. A készülék csak akkor működik, ha megfelelően van rögzítve.
- Csatlakoztassa a készüléket. A fűtési hőmérséklet jelzőfényei villognak, a készülék készenléti üzemmódba kapcsol.
- Nyomja meg a  gombot. A rövid hangjelzés hallható lesz, a vízmelegítési folyamat elindul, a belső ház megvilágítása engedélyezve lesz.

i *A lombik megvilágítása megváltoztatja a színét fűtés közben.*

- Miután a víz felforralódik, három hangjelzés hallható, a lombik megvilágítása kialszik; a készülék készenléti üzemmódba kapcsol (nincs jelzőfény).
- A vízmelegítési folyamat megszakításához nyomja meg ismét a  gombot, vagy távolítsa el a vízforrálót az alapról.

STOP *Nyomja meg a gombokat a Vezérlőpulton csak az ujjával, ahogy az a **A2** (page 4) ábrán látható. Nyomja a kármök károsíthatja a gombok!*

Vízmelegítés Forrázás Nélkül

- Ha készenléti állapotban 40, 55, 70, 85°C közötti hőmérsékletre szeretnének melegíteni a vizet, válasszuk ki a szükséges hőmérsékletet a  (jelző a kiválasztott érték mellett jelenik meg), nyomjuk meg a  gombot.

i *Ha a hőmérséklet a kannaiban magasabb, mint a beállított fűtési hőmérséklet, három hangjelzés hallható megnyomása után , a készülék vált a Keep Warm módba.*

- A vízmelegítés befejezése után a készülék három rövid hangjelzést ad, a lombik megvilágítása kialszik, a készülék a Keep Warm üzemmódba kapcsol (a beállított hőmérséklet-érték jelzőfénye világít).
- Keep Warm mód megszakításához nyomja meg a  gombot, vagy távolítsa el a kannaát az alapról.

Hőmérséklet-fenntartási mód

Ez a mód biztosítja a kiválasztott hőmérséklet fenntartását 40, 55, 70, 85°C 12 órán keresztül. Ha a hőmérséklet alacsonyabb, mint a kiválasztott érték, a fűtőelem automatikusan engedélyezve lesz. A vizet nem forraljuk újra. A folyamat végén a készülék készenléti üzemmódba kapcsol.

Ha forralás közben szeretné engedélyezni a Keep Warm módot, válassza ki a szükséges hőmérsékletet a  (a jelző a kiválasztott érték mellett jelenik meg) gombbal. A mód forralás közben történő letiltásához nyomja meg a  gombot, amíg a hőmérséklet-jelzés ki nem kapcsol.

Hangjelzések kikapcsolása

A hangjelzések kikapcsolásához, illetve újbóli bekapcsolásához készenléti állapotban tartva lenyomva a  gombot néhány másodpercig.

i *A hangjelzések újbóli bekapcsolásakor a készülék hangjelzést ad.*

Biztonsági Rendszerek

- A vízforráló fel van szerelve a rendszer automatikus kikapcsolása után forralás vagy eltávolítása az alap.
- Vízhiány esetén az automatikus túlmelegedés elleni védelem kikapcsolja a kannaát. Hagyja lehűlni a készüléket, ezt követően üzemkész lesz.

III. TAKARÍTÁS ÉS KARBANTARTÁS

Tisztítás előtt húzza ki a készüléket, majd hagyja lehűlni. Rendszeresen törölje le a vízforráló Ház, alap egy nedves ruhával. Használat előtt alaposan szárítsa meg a kannaát és a bázist.

STOP *Ne merítse vízbe a készüléket, annak talpát, dugóját vagy tápkábelét, illetve ne mossa le folyóvíz alatt!*

Ne használjon olyan szivacsot vagy szövetet, amelynek kemény vagy koptató felülete, kémiailag agresszív anyaga vagy bármilyen más olyan szer, amely nem ajánlott az étellel érintkezésbe kerülő tárgyak tisztítására.

Az üzemelés során a víztisztító függően a készülék fűtési elemén és házának belső falain is lehetnek vízbetétek. Konyhai eszközökhöz és berendezésekhez használjon speciális, nem átható tisztítószerket. Kövesse a termék alkalmazási utasításait. Tisztítás után alaposan mossa le vízzel a készüléket, majd nedves ruhával törölje le.

STOP *Figyelem! Használat előtt győződjön meg arról, hogy a készülék elektromos érintkezői szárazak.*

Szállítás és Tárolás

Tárolás és további felhasználás előtt tisztítsa meg és törölje szárazra a készülék részét. Tárolja a készüléket száraz, jól szellőző helyen, távol a melegítő készülékektől és napsugarak hatásától.

Szállítás és tárolás közben tilos a készüléket olyan mechanikai befolyásnak alávetni, amely meghibásodáshoz és/vagy a csomagolás sérüléséhez vezethet.

Védje a csomagolást a víz és egyéb folyadék hatásától.

HUN

IV. MIELŐTT SZERVIKŐZPONTHOZ FORDULNA

Probléma	Lehetséges ok	Oldat
A készülék nem kapcsol be	Nincs áramellátás	Csatlakoztassa a készüléket egy megfelelően működő elektromos aljzathoz
Korai kikapcsolás	Vannak skála betétek a fűtőelem	A fűtőelem vízkömentesítése (lásd „Tisztítás és Karbantartás”)
A vízforraló pár másodperc múlva kikapcsol.	Nincs víz a kanna, forraljuk-száraz védelmi rendszer ment ki	Tisztítás előtt húzza ki a készüléket, majd hagyja lehűlni. Töltse fel a kanna felett MIN mark
Műanyag szag használata közben	A készülék új, a szag jön a védőborítás	A szag eltűnik néhány használat után
A szinkronizálási kísérlet sikertelen	A mobilkészítők Bluetooth funkciója le van tiltva	Bluetooth funkció engedélyezése a mobilkészítőkön
	Készen Ready for Sky app a mobil eszközön deaktiválva van	Futtassa a Ready For Sky alkalmazást a mobilkészítőkön
	A szinkronizáló eszközök túl messze vannak	Az eszközök egymástól 15 méter távolságban helyezkedjenek el

i FIGYELEM! Amennyiben a Ready for Sky melléklet működésével kapcsolatos hiba merülne fel, nem kötelező a szervizbe fordulni. Forduljon a REDMOND cég technikai támogató csoportjához, amelyen szakemberünk tanácsot ad a Ready for Sky rendszer működésében keletkezett hiba elhárításával kapcsolatban. Az ön által elmondott a melléklet működésével kapcsolatos vélemények és javaslatok figyelembe lesznek véve a soron következő frissítéseknél. A REDMOND támogató csoportjának elérhetőségeit megtalálhatja saját országában a www.redmond.company

honlapon. Ugyancsak segítséget kaphat, ha kitölti e honlapon bemutatott kapcsolat-felvételi űrlapot.

Amennyiben nem sikerül orvosolni a hibákat, forduljon szervizbe.



Környezetbarát hulladékkezelés (elektromos és elektronikus berendezések kezelése)

A csomagolás, a felhasználói kézikönyv, valamint maga a készülék újrafeldolgozását a helyi újrahasznosítási program keretében kell elvégezni Gondoskodjon környezetéről: ne dobjon ki ilyen termékeket általános háztartási hulladékkal együtt.

A használt (rég) készülékek nem dobhatók ki a háztartási szeméttel együtt, ezek hulladékkezelését külön kell elvégezni A régi, használt készülékeket a tulajdonosuk speciális hulladék átvevő helyekre kell szállítsa, illetve megfelelő szervezeteknél kell, hogy leadja. Ezzel, Ön segíti az értékes alapanyagok feldolgozásával és szennyezett anyagok tisztításával kapcsolatos programot.

A készülék az elektromos és elektronikus berendezések hulladékairól szóló 2012/19/ EU számú irányelvnek megfelelő feliratokkal van ellátva.

Az irányelv az EU egészére érvényes kereteket állapít meg a használt készülékek visszavételére és újrahasznosítására vonatkozóan.

A **Bluetooth** a Bluetooth SIG, Inc. bejegyzett védjegye.

Az **App Store** az Apple Inc. bejegyzett szolgáltatási védjegye az Egyesült Államokban és más országokban.

A **Google Play** a Google Inc. bejegyzett védjegye.



Преди да използвате даденото изделие, внимателно прочетете ръководството за експлоатация и го запазете за справки в бъдеще. Правилното използване на уреда ще удължи значително неговия срок на експлоатация.

Мерките за безопасност и инструкциите, съдържащи се в даденото ръководство, не обхващат всички възможни ситуации, които могат да възникнат в процеса на употреба на уреда. При работа с устройството потребителят е длъжен да се ръководи от здравия смисъл и да бъде внимателен.

МЕРКИ ЗА БЕЗОПАСНОСТ

- Производителят не носи отговорност за повреди, които са резултат от неспазване на изискванията на техниката за безопасност и правилата за използване на уреда.
- Този електрически уред е предназначен за използване в битови условия и може да се използва в квартири, вили или в други подобни условия на непромишлена експлоатация. Промислено или всяко друго използване на уреда не по предназначение се смята за нарушаване на условията за правилна експлоатация на изделието. В този случай производителят не носи отговорност за възможните последствия.
- Преди да включите устройството в електрическата мрежа, проверете съпада ли нейното

напрежение с номиналното напрежение на захранването на уреда (вж. техническите характеристики или фирмената табелка на изделието).

- Използвайте удължител, подходящ за мощността на уреда: несъответствието на параметрите може да предизвика късо съединение или запалване на кабела.
- Включвайте уреда само към заземени контакти – това е задължително изискване за защита от токов удар. Когато използвате удължител, уверете се, че той също е заземен.
- След използване на уреда, по време на почистване и преместване, изключвайте уреда от контакта. Изключвайте захранващия кабел със сухи ръце, като го държите за щепсела, а не за шнура.

STOP

ВНИМАНИЕ! По време на работа приборът се нагрява! Внимавайте! Не докосвайте с ръце корпуса на уреда по време на работата му. За да се избегне изгаряне от горещата пара, не се накланяйте над уреда при отваряне на капака.

BGR

- Използвайте уреда само по предназначение. Използването на уреда за цели, различни от посочените в това ръководство, е нарушение на правилата за експлоатация.
- Чайникът може да се използва само с поставката, влизаща в комплекта на уреда.
- Не изтегляйте хранящия кабел през каси на врати или близо до източници на топлина. Внимавайте кабелът да не се усуква и да не се прегъва, както и да не се докосва до остри предмети, ъгли и ръбове на мебели.

STOP

ПОМНЕТЕ: случайната повреда на хранящия кабел може да доведе до повреда, които не съответстват на условията на гаранцията, както и до токов удар. Повреденият хранящ кабел трябва незабавно да се смени в сервизен център.

- Не поставяйте уреда с работния съд върху мека не топлоустойчива повърхност, не го покривайте по време на работа: това може да доведе до

нарушаване на работата и повреда на устройството.

- Забранено е използването на уреда на открито: попадането на влага в контактната група или на чужди предмети вътре в корпуса на устройството може да доведе до сериозната му повреда.
- Преди да започнете да почиствате уреда, уверете се, че е изключен от електрическата мрежа и е напълно изстинал. Спазвайте строго инструкциите за почистване на уреда.

STOP

ЗАБРАНЯВА СЕ потапянето на корпуса на уреда във вода!

- Да не се допуска проливания на течността на съединителя.
- Деца на възраст 8 години и повече, както и лица с ограничени физически, сетивни или умствени способности или с липса на опит или знания, могат да използват уреда само под наблюдение и/или в случай, че са били инструктирани относно безопасното използване на уреда и осъзнават

опасностите, свързани с използването му. Деца не бива да си играят с уреда. Дръжте уреда и хранящия му кабел на място, недостъпно за деца под 8 години. Почистването и обслужването на уреда не трябва да се извършва от деца без надзор от възрастен.

- Опаковъчният материал (фолио, пенопласт и т.н.) може да представлява опасност за децата. Опасност от задушаване! Пазете опаковката в недостъпно за деца място.
- Забранен е самостоятелният ремонт на прибора или правене на промени в конструкцията му. Ремонтът на уреда трябва да се извършва само от специалист от упълномощен сервизен център. Непрофесионално извършеният ремонт може да доведе до счупване на уреда, травми и повреда на имущество.

STOP

ВНИМАНИЕ! Забранено е използването на уреда, ако са налице някакви дефекти.

Спецификация

Модел.....	SkyKettle RK-G200S
Капацитет.....	1850-2200 W
Стрес.....	220-240 V, 50/60 Hz
Защита срещу електрически ток.....	клас I
Количество.....	2 л
Материал.....	стъкло, пластмаса
Автоматично изключване:	
• когато кипене	
• при липса на вода	
• когато свалят стойката	
Тип контрол.....	електронно, дистанционно (Ready for Sky)
Протокол за предаване на данни.....	Bluetooth v4.0
Поддръжка на операционни системи.....	iOS, Android
Контактна група.....	Strix®
Избор на температурата на нагряване на водата.....	40, 55, 70, 85, 100 °C
Поддържане на температурата.....	имам
Дисплей.....	LED, звук
Нагревателен елемент.....	скрия
Завъртане на стойката.....	360°
Отделение за съхранение на електрошнур.....	имам
Размер.....	225 × 200 × 155 mm
Нето тегло.....	1,1 kg
Дължина на електрошнур.....	0,75 m

BGR



Оборудване

Кана.....	1 бр.
Поставка за чайник.....	1 бр.
Ръководство.....	1 бр.
Сервизна книга.....	1 бр.

Производителят има право да прави промени в дизайна, комплектацията и в техническите характеристики на изделието в процеса на усъвършенстване на продукцията си, без да уведомява предварително за тези изменения. В спецификациите се допуска отклонение от ±10%.

Устройство на уреда (схема А1, стр. 3)

1. Капак на чайника
2. Тяло на уреда с градуирана скала на нивото на водата
3. Бутон за отваряне на капака

4. Индикатори за температура на нагряване
5.  Бутон - включване/изключване на уреда
6.  Бутон - избор на температура на нагряване
7. Дръжка
8. Захранващ кабел
9. Стойка с вдлъбнатина за съхранение на електрошнур

I. ПРЕДИ ПЪРВОТО ИЗПОЛЗВАНЕ

Внимателно разопаковайте izdelieto, отстранете всички опаковъчни материали и рекламни стикери.

 **Задължително запазете табелката със серийния номер и предупредителния стикер!**

След транспортиране или съхраняване при ниски температура трябва да оставите уреда при стайна температура не по-малко от 2 часа, преди да го включите.

Избършете корпуса на уреда с влажна кърпа, след което внимателно го подсушете. Появяването на странична миризма при първото използване не е следствие от неизправност на уреда.

 **Производителят препоръчва преди началото на използване няколко пъти да кипнете вода в чайника за отстраняване на възможни странични миризми и за дезинфекция на уреда.**

II. ЕКСПЛОАТАЦИЯ НА УРЕДА

Поставте каната със стойка върху твърда, равна, суха хоризонтална повърхност. Когато инсталирате, уверете се, че парата, излизаща от кипене, не попада върху тапети, декоративни покрития, електронни уреди и други предмети, които могат да страдат от висока влажност и температура.

Развийте електрошнур до желаната дължина. Поставте излишната част в вдлъбнатината в долната част на стойката. Ако е необходимо, използвайте удължител с подходяща мощност (най-малко 2,5 kW).

Дистанционно управление на уреда чрез приложението Ready for Sky
Приложението Ready for Sky ви позволява да контролирате устройството дистанционно в близката зона с помощта на смартфон или таблет.

1. Включете функцията Bluetooth на електрическата кана (вижте функцията Bluetooth).

 **Дистанционното управление на каната RK-G200S-E е възможно само ако функцията Bluetooth е активирана.**

2. Изтеглете приложението Ready for Sky от App Store или Google Play (в зависимост от операционната система на използваното устройство) на вашия смартфон или таблет.

 **Минималната поддържана версия на операционната система се посочва на официалния сайт на www.redmond.com.tr или в описанието на приложението в магазините App Store и Google Play.**

3. Стартирайте приложението Ready for Sky, създайте профил и следвайте подсказките, които се появяват на екрана.

4. В режим на готовност натиснете и задръжте за няколко секунди бутона , инструментът ще подаде три кратки звукови сигнала. В процеса на свързване индикаторите за температурни стойности ще светнат последователно. След инсталирането на връзката уредът ще подаде три кратки звукови сигнала.

 **Ако функцията Bluetooth е изключена или връзката не е установена в рамките на 30 секунди, устройството ще подаде два кратки звукови сигнала и ще влезе в режим на готовност.**



5. За да изключите възможността за дистанционно управление, Натиснете и задръжте бутона  до дълъг звуков сигнал. При прекъсване на връзката индикаторите за температурна стойност мигат.

 **За да се осигури стабилна комуникация, мобилното устройство трябва да е на не повече от 15 метра от уреда.**



Управление на уреда чрез безжична мрежа. Инструкцията за инсталиране на приложението R4S Gateway е на разположение в: www.readyforsky.com/r4sgateway

Bluetooth Функция

За да активирате Bluetooth:

1. Извадете чайника от стойката.
2. Чрез натискане и задръжане на бутоните  и , поставте каната обратно на стойката.
3. Индикаторите за температурата на нагряване ще светнат за няколко секунди, след което ще изгаснат.

За да изключите Bluetooth:

1. Извадете чайника от стойката.
2. Чрез натискане и задържане на бутоните  и , поставете каната обратно на стойката.
3. Индикаторите за температурата на нагряване мигат три пъти, след което изгасват.

Кипене на вода

1. Извадете чайника от стойката. Натиснете бутон за отваряне на капака.
2. Налейте вода в чайника. Нивото на водата трябва да бъде между MIN и MAX марки на градуирана скала на корпуса на уреда. Ако напълните чайника с вода над маркировката MAX, тогава е възможно да се пръска вряща вода, когато кипите. Ако водата е твърде малка, уредът може да се изключи преждевременно.

 **ВНИМАНИЕ!** Уредът е предназначен само за загреване и варене на вода.



3. Затворете плътно капака на чайника и го поставете върху стойката. Уредът ще работи само ако е инсталиран правилно.
4. Включете уреда в електрическата мрежа. Индикаторите за температура на нагряване мигат, уредът влиза в режим на готовност.
5. Натисна . Устройството ще издава звуков сигнал, осветлението на крушката ще светне, процесът на кипене ще започне.



 *В процеса на нагряване, осветяването на крушката ще промени цвета.*

6. В края на загреването на водата уредът ще подаде три кратки звукови сигнала, осветлението на крушката ще изгасне, устройството ще премине в режим на готовност (няма индикация).
7. За да прекъснете процеса на нагряване, натиснете бутон  или извадете каната от стойката.

 *Кликнете върху бутоните на контролния панел само с подложки за пръсти, както е показано на фигурата A2 (стр. 4). Натискането на ноктите може да повреди бутоните!*



Отопление без кипене

1. За да загреете водата без кипене до 40, 55, 70 или 85 °C, в режим на готовност изберете желаната температура с бутон  (до избраната стойност ще светне индикаторът), натиснете бутон .

 *Ако температурата на водата в чайника е по-висока от зададената, след натискане на бутон  уредът ще подаде три кратки звукови сигнала и ще премине в режим на поддържане на избраната температура.*

2. В края на загреването на водата уредът ще подаде три кратки звукови сигнала, уредът ще премине в режим на поддържане на температурата (индикаторът за стойността на поддържаната температура Свети).
3. За да прекъснете процеса на поддържане на температурата, натиснете бутон  или извадете каната от стойката.

Поддържане на температурата

Този режим ви позволява да поддържате предварително избраната температура на водата (40, 55, 70, 85 °C) в продължение на 12 часа. Ако температурата падне под избраната стойност, нагревателният елемент се включва автоматично. Повторното кипене не се случва. В края на работа устройството преминава в режим на готовност. За да активирате режима на поддържане на температурата в процеса на кипене, изберете желаната температура с бутон  (до избраната стойност ще светне индикаторът). Натиснете бутон , за да изключите режима по време на кипене, докато индикацията за температурата изгасне.

Заглушаване на звуковите сигнали

За да изключите и активирате отново звуковите сигнали в режим на готовност, натиснете и задържете за няколко секунди бутон .

 *При повторно включване на звуковите сигнали уредът ще даде кратък звуков сигнал.*

Защита

- Каната е оборудвана със система за автоматично изключване след кипене на вода или когато е извадена от стойката.
- При липса на вода в чайника или недостатъчно количество, автоматичната защита срещу прегряване ще работи и ще изключи захранването на чайника. Изчакайте уредът да се охлади, след което ще бъде готов за работа.

III. ГРИЖА ЗА УРЕДА

Преди почистване изключете уреда от електрическата мрежа и го оставете да се охлади напълно. Почистете тялото на чайника и стойката с влажна, мека кърпа и подсушете, за да избегнете появата на течове.

STOP Не потапяйте каната, стойката, захранващия кабел и щепсела във вода или ги поставяйте под водна струя!

Забранено е използването при почистване на уреда на груби салфетки или гъби, абразивни пасти. Също така е неприемливо използването на химически агресивни или други вещества, които не се препоръчват за употреба с предмети, които влизат в контакт с храната.

В процеса на работа, в зависимост от състава на използваната вода, на нагревателния елемент и вътрешните стени на уреда е възможно образуването на плака и котлен камък. За да ги премахнете, използвайте специални неабразивни вещества за почистване и отстраняване на котления камък от кухненските уреди, следвайте инструкциите на производителя върху опаковката на почистващия препарат.

STOP **ВНИМАНИЕ!** Уверете се, че електрическите контакти са напълно сухи, преди да използвате отново каната!

Транспортиране и Съхранение

За съхранение и повторно използване, почистете и напълно подсушете всички части на уреда. Съхранявайте уреда на сухо и проветриво място далече от нагревателни уреди и попадането на преки слънчеви лъчи.

При транспортиране и съхранение се забранява излагането на уреда на механическо въздействие, което може да доведе до повреждането на уреда и/или наруши цялостността на опаковката.

Необходимо е пазенето на опаковката на уреда от попадане на вода и други течности.

IV. ПРЕДИ ДА ПОЗВЪНИТЕ В СЕРВИЗНИЯ ЦЕНТЪР

Неизправност	Възможна причина	Начини за отстраняване
Уредът не се включва.	Няма захранване	Уверете се, че уредът е включен в работещ контакт.
Устройството се изключва преждевременно	Образувана скала върху нагревателния елемент	Почистете нагревателния елемент от котления камък, като следвате указанията на секцията "Трижа за уреда"

Неизправност	Възможна причина	Начини за отстраняване
Чайникът се изключва след няколко секунди	В чайника има малко вода, защитата от прегряване работи	Изключете уреда от електрическата мрежа и го оставете да се охладя. При по-нататъшна експлоатация напълнете каната с вода над маркировката MIN
По време на работа се появи миризма на пластмаса	Уредът е нов, миризмата идва от защитно покритие	Миризмата ще изчезне след няколко включения
Неуспешен опит за синхронизиране	Деактивирана Bluetooth функция на мобилно устройство	Активирайте функцията Bluetooth на мобилното си устройство
	Приложението Ready for Sky на мобилното устройство е неактивно	Отворете приложението Ready for Sky на мобилното си устройство
	Синхронизиращите устройства са твърде далеч	Уверете се, че устройствата са в рамките на 15 метра един от друг

i **ВНИМАНИЕ!** В случай на възникване на каквато и да било неизправност в приложението Ready for Sky, обръщането към сервизния център не е задължително. Обърнете се към службата за техническа поддръжка REDMOND и ще получите консултация от нашите специалисти по отстраняване на грешки и/или неизправност Ready for Sky. Вашите предложения и забележки по работата на приложението ще бъдат включени в следващата актуализация. Контактните данни за службата по поддръжка клиентелската продукция REDMOND във вашата страна можете да намерите в сайта www.redmond.com.au. Вие също можете да получите помощ, попълвайки в дадения сайт формуляра за обратна връзка.

В случай, че неизправността не може да се отстрани, обрънете се към авторизирания сервизен център.



Екологично безвредна утилизация (утилизация на електрическо и електронно оборудване)

Изхвърлянето на опаковката, ръководствата, както и самият уред трябва да се извърши в съответствие с местните програми за рециклиране. Проявете загриженост за околната среда и не изхвърляйте тези продукти с обикновените битови отпадъци.

Използваните (стари) уреди не трябва да се изхвърлят с другите битови отпадъци, те трябва да се утилизируют отделно. Собствениците на старо оборудване трябва да отнесат уредите в специалните пунктове за събиране на такива отпадъци или да ги предадат в съответните организации. Така ще подпомогнете програмата за преработка на ценни суровини, както и за пречистване на замърсяващи вещества.

Даденият прибор е произведен в съответствие с Европейските директиви 2012/19/EU, регулиращи използването на електрически електронни уреди.

Дадената директива определя основните изисквания за използване и преработка на отпадъците от електрическите електронни прибори, действащи на територията на целия Европейски Съюз.

Bluetooth е регистрираната търговска марка на Bluetooth SIG, Inc.

App Store е сервизната марка на Apple Inc., регистрирана в САЩ и в други страни.

Google Play е регистрираната търговска марка на Google Inc.



Prije početka korištenja ovog uređaja, pažljivo pročitajte uputu za njegovu upotrebu i čuvajte je kao priručnik. Pravilno korištenje uređaja može značajno produžiti vrijeme njegove upotrebe.

Mjere opreza i instrukcije sadržane u ovim uputama ne obuhvaćaju sve moguće situacije koje mogu nastati pri rukovanju uređajem. Pri korištenju uređaja korisnik treba se rukovoditi zdravim razmišljanjem, biti oprezan i pažljiv.

MJERE SIGURNOSTI

- Proizvođač ne snosi odgovornost za oštećenja, koja su nastala uslijed nepoštovanja sigurnosnih normi i uputa za upotrebu ovaj električni uređaj.
- Ovaj je električni aparat namijenjen za upotrebu u kucanstvu, a može se koristiti u stanovima, vikendicama ili u drugim sličnim uvjetima neindustrijske namjene. Industrijska ili bilo koja druga zloupotreba aparata smatrati će se kršenjem pravilne upotrebe proizvoda. U ovom slučaju, proizvođač ne preuzima odgovornost za posljedice.
- Prije priključivanja aparata na električnu mrežu, provjerite da li je napon istovjetan sa naponom napajanja uređaja (pogledajte specifikacije ili pločicu proizvoda).

- Koristite produžni kabel, predviđen za priključnu snagu uređaja – neusklađenost parametara može dovesti do kratkog spoja ili pregorijevanja kabela.
- Uključujte uređaj samo na utičnice koje imaju uzemljenje, – to je obavezan zahtjev glede zaštite od strujnog udara. Kada koristite produžni kabal, uvjerite se da i on, također, ima uzemljenje.
- Isključujte uređaj iz utičnice suhim rukama, povlačenjem kabela za napajanje strujom za utikač, a ne za sam kabel.

STOP

PAŽNJA! Za vrijeme rada uređaj se grije! Budite obazrivi! Ne dotičite kućište uređaja tijekom njegovog rada. Da bi izbjegli opekotine od vrele pare ne naginjite se nad uređaj pri likom otvaranja poklopca.

- Koristite uređaj isključivo prema namjeni. Upotreba uređaja za potrebe koje se razlikuju od onih koje su dane u uputama, predstavlja narušavanje uvjeta upotrebe.

- Dozvoljava se upotreba čajnika samo sa postoljem koje ulazi u komplet isporuke.
- Ne provlačite kabel za napajanje električnom energijom u blizini izvora topline, plinskih i električnih štednjaka. Vodite računa o tome da se kabel ne uvrće i ne lomi, te da ne dolazi u dodir s oštrim predmetima, bridovima namještaja.

STOP

UPAMTITE: slučajno oštećenje kabela za napajanje strujom može dovesti do momenata koji ne odgovaraju uvjetima garancije, ta do udara električnom energijom. Oštećeni električni kabel treba odmah zamijeniti u servis centru.

- Ne prekrivajte ga za vrijeme rada: to može dovesti do narušavanja rada uređaja i do njegovog kvara.
- Zabranjena je upotreba uređaja na otvorenom: dospjeće vlage u kontaktnu skupinu ili stranih predmeta unutar kućišta uređaja može dovesti do ozbiljnih oštećenja.

- Prije početka čišćenja uređaja provjerite da li je isti isključen iz struje te da se potpuno ohladio. Strogo se pridržavajte uputa za čišćenje uređaja.

STOP

ZABRANJENO je uranjanje kućišta uređaja u vodu!

- Ne dopustite da se tekućina izlije na priključak.
- Djeca uzrasta od 8 godina i starija, te osobe s ograničenim osjetilima, fizičkim ili intelektualnim sposobnostima, s nedovoljnim iskustvom ili znanjima, mogu koristiti uređaj samo pod prismotrom i/ili u slučaju ako su obučeni glede sigurnog korištenja uređaja, te ako su svjesni opasnosti koje nosi korištenje uređaja. Djeca ne bi trebalo da se igraju sa aparatom. Držite aparat i njegov kabel za struju izvan dohvata djece mlađe od 8 godina. Čišćenje i održavanje uređaja ne smiju obavljati djeca bez nadzora odralih osoba.
- Materijali za pakiranje (folija, penoplast i t. d.) mogu predstavljati opasnost za djecu. Opasnost od guše-

HRV

nja! Držite ambalažu na mjestu van domašaja djece.

- Nije dozvoljeno da samostalno obavljate popravku aparat ili da mijenjate njegov dizajn. Popravke aparata mora provoditi samo ovlašteni servisni centar. Neprofesionalno obavljen posao može dovesti do kvara aparata, ozljeda i oštećenja imovine.

STOP

PAŽNJA! Zabranjuje se korištenje neispravnog uređaja.

Specifikacija

Model.....	SkyKettle RK-G200S-E
Snaga.....	1850-2200 W
Napon.....	220-240 V, 50/60 Hz
Električna sigurnost.....	klasa I
Kapacitet.....	2 l
Materijal kućišta.....	staklo, plastika
Automatsko isključivanje:	
• kada kuhate	
• kada je prazan	
• prilikom uklanjanja iz baze	
Vrsta kontrole.....	elektronički, daljinski (Ready for Sky)
Protokol za prijenos podataka.....	Bluetooth v4.0
Podržani operacijski sustav.....	iOS, Android
Odabir temperature grijanja.....	40, 55, 70, 85, 100°C
Održavanje temperature.....	dostupno
Prikaz rada.....	LED, zvuk
Grijači element.....	zatvoreno
Rotacija na temelju.....	360°
Upravljački krug i senzor temperature.....	STRIX®
Pretinac za odlaganje kabela za napajanje.....	dostupno
Dimenzije.....	225 × 200 × 155 mm
Neto težina.....	1,1 kg
Duljina kabela za napajanje.....	0,75 m



Paket Uključuje

Kuhalo za vodu.....	1 kom.
Baza električnog kotla.....	1 kom.
Korisnički priručnik.....	1 kom.
Servisna knjiga.....	1 kom.

U skladu s pravilima stalnog poboljšanja, proizvođač zadržava pravo izmjene dizajna, konfiguracije ili specifikacije proizvoda bez prethodne obavijesti. Specifikacija omogućuje pogrešku od ±10%.

Dijelovi uređaja (scheme A1, p. 3)

1. Poklopac
2. Stakleno kućište s stupnjevitom ljestvicom razine vode
3. Gumb za otključavanje poklopca

4. Indikatori temperature grijanja vode
5.  tipka – za uključivanje / isključivanje kotla
6.  tipka – za odabir temperature grijanja
7. Olovka
8. Kabel za napajanje
9. Podnožje s odjeljkom za pohranu kabela za napajanje

I. PRIJE POČETKA KORIŠTENJA

Pažljivo izvadite proizvod i njegove dijelove iz kutije. Uklonite sve materijale za pakiranje i promidžbene naljepnice (ako ih ima).

 Obvezatno sačuvajte na svome mjestu pločicu sa serijskim brojem proizvoda na njegovom kućištu!

Nakon prijevoza ili čuvanja na niskim temperaturama potrebno je uređaj držati na sobnoj temperaturi najmanje 2 sata prije njegovog uključivanja.

Obrišite kućište uređaja vlažnom krpom, zatim ga osušite. Pojava stranog mirisa kod prvog korištenja nije posljedica neispravnosti uređaja.

 Proizvođač preporučuje prije početka korištenja uređaja nekoliko puta prokuhati vodu u čajniku kako bi se uklonili strani mirisi i uređaj dezinficirao.

II. RAD UREĐAJA

Osigurajte čajnik s bazom na suhu, tvrdi, vodoravnu površinu. Provjerite da izlazna para ne pada na pozadinu, ukrasne premaze, električne blokove i druge predmete koji mogu biti oštećeni parom i visokom temperaturom.

Odmotajte kabel za napajanje na željenu dužinu. Stavite višak u odjeljak koji se nalazi na dnu baze. Ako je potrebno, upotrijebite produžni kabel odgovarajuće snage (najmanje 2,5 kW).

Daljinski upravljač uređaja putem aplikacije Ready for Sky

Aplikacija Ready for Sky omogućuje daljinsko upravljanje uređajem u neposrednoj blizini pomoću pametnog telefona ili tableta.

1. Uključite Bluetooth funkciju na električnom kotlu (pogledajte »Bluetooth funkcija«).

 Daljinski upravljač za kuhalo RK-G200S-E moguće je samo ako je uključena Bluetooth funkcija.

2. Preuzmite aplikaciju Ready for Sky iz App Store ili Google Play (ovisno o operacijskom sustavu vašeg uređaja) na pametni telefon ili tablet.

 Provjerite minimalnu podržanu verziju operacijskog sustava na službenoj web stranici www.redmond.company ili u opisu aplikacije u App Storeu i Google Playu.

3. Pokrenite aplikaciju Ready for Sky, izradite račun i slijedite upute na zaslonu.
4. U stanju mirovanja pritisnite i držite tipku  nekoliko sekundi, uređaj će emitirati tri kratka zvučna signala. Tijekom povezivanja, indikatori temperature će se uključiti naizmjenično. Nakon uspostavljanja veze uređaj će emitirati tri kratka zvučna signala.

 Ako je Bluetooth onemogućen ili veza nije uspostavljena u roku od 30 sekundi, uređaj će emitirati dva kratka zvučna signala i prijeći u stanje pripravnosti.

5. Da biste isključili daljinski upravljač, pritisnite i držite tipku  dok se ne pojavi dugi zvučni signal. Kada veza ne uspije, indikatori temperature će treptati.

 Da bi se osigurala stabilna komunikacija, mobilni uređaj mora biti ne više od 15 metara od uređaja.

Uređaj se upravlja preko bežične mreže. Upute za instalaciju aplikacije R4S Gateway su dostupne preko linka: www.readyforsky.com/r4sgateway

Bluetooth Funkcija

Da biste omogućili Bluetooth:

1. Izvadite čajnik iz postolja.
2. Pritisnite i držite tipke  i  da biste kuhalo vratili na postolje.
3. Indikatori temperature grijanja će se uključiti nekoliko sekundi i ugasisi.

Da biste isključili Bluetooth:

1. Izvadite čajnik iz postolja.
2. Pritisnite i držite tipke  i  da biste kuhalo vratili na postolje.
3. Indikatori temperature grijanja trepere tri puta i ugase se.

Kuhanje Vode

1. Izvadite čajnik iz postolja. Pritisnite gumb za zaključavanje poklopca.
2. Uljite vodu u čajnik, razina vode bi trebala biti između MIN i MAX točaka na ljestvici. Ako je razina vode viša od maksimalne točke, kipuća voda može se prskati. U slučaju nedovoljne količine vode, uređaj se može isključiti unaprijed.

 Pažnja! Instalacija je samo za zagrijavanje i kuhanje vode.

- Zatvorite poklopac kotla i postavite ga na postolje. Uređaj će raditi samo ako je pravilno pričvršćen.
- Priključite aparat u utičnicu. Svjetla temperature grijanja trepere, uređaj prelazi u stanje pripravnosti.
- Pritisni . Kratki zvučni signal će početi proces grijanja vode, unutarnja rasvjeta kućišta će se uključiti.

i Osvjetljenje žarulje će promijeniti boju tijekom zagrijavanja.

- Nakon što voda prokuha, tri zvučna signala zvuče, svjetlo žarulje će se ugasiti, uređaj će ići u stanje pripravnosti (indikator ne svijetli).
- Da biste prekinuli postupak zagrijavanja vode, ponovno pritisnite tipku ili uklonite kuhalo s postolja.

Pritisnite gumba na upravljačkoj ploči samo prstima kao što je prikazano na slici **A2** (stranica 4). Dodirivanje noktiju može oštetiti gumba!

Grijanje Vode Bez Kuhanja

- Da biste zagrijali vodu bez kuhanja na 40, 55, 70, 85 °C u stanju pripravnosti, odaberite željenu temperaturu pomoću (indikator će se upaliti pored odabrane vrijednosti), pritisnite .
- i** Ako temperatura u kotlu premašuje zadanu temperaturu grijanja, tada će se nakon pritiska tipke čuti tri zvučna signala i uređaj će se prebaciti na način Keep Warm.
- Nakon završetka zagrijavanja vode, uređaj će emitirati tri kratka zvučna signala, pozadinsko osvjetljenje žarulje će se ugasiti, uređaj će ići u način Keep Warm (indikator podržane temperature svijetli).
 - Da biste prekinuli način rada za održavanje topline, pritisnite tipku ili uklonite kuhalo s postolja.

Način održavanja temperature

Ovaj način rada osigurava održavanje odabrane temperature od 40, 55, 70, 85 °C tijekom 12 sati. Ako temperatura padne ispod odabrane vrijednosti, grijaći element se automatski uključuje. Voda se ne kuha više puta. Na kraju postupka uređaj se prebacuje u stanje pripravnosti. Odaberite željenu temperaturu pomoću gumba (žaruljica će se upaliti pored odabrane vrijednosti) kako biste uključili način rada za Keep Warm. Da biste isključili način rada tijekom kuhanja, pritisnite , dok se ne isključi prikaz temperature.

Isključivanje zvučnih signala

Pritisnite i držite tipku nekoliko sekundi da biste isključili i ponovno uključili zvučne signale u stanju mirovanja.

i Kada ponovno uključite zvučne signale, uređaj će se oglasiti.

Sigurnosni sustav

- Kuhalo je opremljeno sustavom automatskog isključivanja kada je kuhano ili uklonjeno iz baze.
- U slučaju nedostatka vode, automatska zaštita od pregrijavanja isključuje kuhalo. Pustite da se aparat ohladi, nakon čega će biti spreman za rad.

III. ČIŠĆENJE I ODRŽAVANJE

Prije čišćenja odspojite aparat i pustite da se ohladi. Redovito obrišite kućište i bazu kotla vlažnom krpom. Dopustite da se čajnik i baza temeljito osuše prije uporabe.

STOP Nemojte uranjati uređaj, bazu, utikač ili kabel za napajanje u vodu i prati ga pod tekućom vodom!

Nemojte koristiti spužvu ili krpnu s tvrdom ili abrazivnom površinom, bilo kojim kemijski agresivnim tvarima ili bilo kojim drugim sredstvima koja se ne preporučuju za čišćenje predmeta koji dolaze u dodir s hranom.

Tijekom rada na grijaćem elementu i unutarnjim zidovima kućišta uređaja mogu se formirati talozi kamenca, ovisno o vrsti vode koja se koristi. Koristite posebne neabrazivne proizvode za čišćenje za posude i kućanske aparate. Slijedite upute za uporabu proizvoda. Nakon čišćenja temeljito isperite aparat vodom i obrišite vlažnom krpom.

STOP Pažnja! Prije uporabe aparata provjerite jesu li električni kontakti suhi.

Prijevoz i Skladištenje

Tárolja a készülékét száraz, jól szellőző helyen, távol a melegítő készülékektől és napsugarak hatásától.

Szállítás és tárolás közben tilos a készülékét olyan mechanikai befolyásnak alávetni, amely meghibásodáshoz és/vagy a csomagolás sérüléséhez vezethet.

Védje a csomagolást a víz és egyéb folyadék hatásától.

IV. PRIJE KONTAKTIRANJA SERVISNOG CENTRA

Problem	Mogući uzrok	Rješenje
Uređaj se ne uključuje	Nema napajanja	Priključite aparat u ispravnu električnu utičnicu

Problem	Mogući uzrok	Rješenje
Rano isključivanje	Na grijačem elementu nalaze se talozi kamenca	Očistite grijači element kamenca (pogledajte »Čišćenje i Održavanje«).
Čajnik se isključuje nakon nekoliko sekundi	U kotlu nema vode, sustav zaštite od ključanja je isključen	Odspojite uređaj iz mreže i pustite da se ohladi. Napunite čajnik iznad oznake MIN
Plastični miris tijekom uporabe	Uređaj je nov, miris dolazi iz zaštitnog pokrova	Miris će nestati nakon nekoliko primjena
Pokušaj sinkronizacije nije uspio	Bluetooth funkcija na mobilnom uređaju je onemogućena	Omoгуćite Bluetooth značajku na mobilnom uređaju
	Aplikacija Ready for Sky na mobilnom uređaju deaktivirana je	Pokrenite aplikaciju Ready for Sky na mobilnom uređaju
	Uređaji za sinkronizaciju su predaleko	Provjerite jesu li uređaji udaljeni od 15 metara

i **PAŽNJA!** U slučaju nekog poremećaja u radu aplikacije Ready for Sky, nije obavezno zvati servisni centar. Obratite se službi tehničke podrške REDMOND kako biste dobili konzultaciju naših stručnjaka u vezi s greškom i/ili poremećajem u radu Ready for Sky. Vaši prijedlozi i preporuke u vezi rada aplikacije će biti uzeti u obzir pri sljedećem obnavljanju. Kontakti službe podrške korisnika produkcije REDMOND u vašoj zemlji mogu se naći na sajtu www.redmond.company. Isto tako možete dobiti pomoć ako ispunite formular za kontakt.

Ako se problem i dalje javlja, obratite se ovlaštenom servisu.



Ekološki neškodljivo iskorištavanje (iskorištavanje električnih i elektroničkih uređaja)

Utilizacija ambalaže, uputa za upotrebu, te samog uređaja potrebno je izvesti u skladu s lokalnim propisima za preradu otpada. Vodite računa o zaštiti okoliša: ne bacajte ove proizvode skupa sa običnim komunalnim smećem.

Iskorišteni (stari) uređaji se ne smiju bacati s ostalom kućanskom tehnikom, isti se moraju iskorištavati odvojeno. Vlasnici starih uređaja moraju donijeti uređaj na mjesto njihovog prijema ili ih predati za to specijaliziranim tvrtkama. Na taj način pomažete program za preradu dragocijenih sirovina, te očuvanju okoliša.

Ovaj je uređaj označen sukladno Europskoj direktivi 2012/19/EU, kojom se regulira korištenje uređaja nakon isteka životnog vijeka električnih i elektroničkih uređaja.

Ova direktiva utvrđuje osnovne zahtjeve glede korištenja i prerade otpada od električnih i elektroničkih uređaja koji se primjenjuju na cijelom teritoriju Europske unije.

Bluetooth je registrirani zaštitni znak Bluetooth SIG, Inc.

App Store je oznaka usluge Apple-a Inc., registrirana u SAD-u i drugim državama.

Google Play je registrirani zaštitni znak Google-a Inc.



Pred tým, ak začnete používať tento výrobok, pozorne si prečítajte tento návod na použitie a uschovajte ho, aby ste v prípade potreby vždy mali tento manuál k dispozícii. Správne použitie prístroja značne predlžuje jeho životnosť.

Bezpečnostné opatrenia a pokyny v tomto návode nepokrývajú všetky možné situácie, ktoré môžu nastať počas prevádzky zariadenia. Pri používaní tohto prístroja sa musí užívateľ riadiť zdravým rozumom, byť opatrný a pozorný.

BEZPEČNOSTNÉ OPATRENIA

- Výrobca nezodpovedá za škody spôsobené porušením bezpečnostných opatrení a nesprávnym použitím výrobku.
- Tento prístroj je elektrickým zariadením pre použitie v domácnosti. Prístroj je možné používať v bytoch, rodinných domoch alebo na chatách a za iných podobných podmienok okrem priemyselných účelov. Priemyselné alebo iné podobné použitie zariadenia s iným účelom sa považuje za porušenie pokynov príslušného použitia výrobku. V tomto prípade výrobca nezodpovedá za prípadné následky a škody.
- Pred pripojením zariadenia ku elektrickej sieti zkontrolujte, či sa napätie elektrickej siete shoduje s menovitým napájacím napätím zariadenia (viď.

technické charakteristiky, resp. továrenský štítok výrobku).

- Používajte predlžovačku, ktorá zodpovedá príkonu zariadenia. Neshoda parametrov môže spôsobiť skrat resp. vznietenie kábla.
- Vždy pripojte prístroj len k zásuvkám, ktoré sú zabezpečené uzemňovacím kontaktom s ochranným uzemňovacím vedením. To je nevyhnutelná požiadavka pre elektrickú bezpečnosť. Zároveň pri použití predlžovačky dbajte na to, aby bola uzemnená.
- Vždy odpájajte prístroj z elektrickej zásuvky hneď po ukončení jeho použitia, ako aj počas čistenia alebo premiestnenia. Vytiahajte elektrický kábel suchými rukami, pritom pridržujte ho za zastrčku, ale nikdy za šnúru.

STOP

POZOR! Počas prevádzky sa prístroj zohrieva! *Buďte opatrní! Nedotýkajte sa telesa prístroja počas jeho fungovania. Nenakláňajte sa nad prístrojom pri otvorení veka, aby nedošlo k opareniu.*

- Prístroj používajte len pre účely, na ktoré je určený. Použitie prístroja pre iné účely, ktoré nie sú uvedené v tejto príručke, považuje sa za porušenie pravidiel použitia.
 - Používanie rýchlovarnej kanvice sa dovoľuje len s podstavcom, ktorý je súčasťou kanvice.
 - Nepreťahujte elektrický kábel cez dverné otvory alebo v blízkosti zdrojov tepla. Dbajte na to, aby sa elektrická šnúra neprekrucovala, nelámala, neprehýbala, nedotýkala sa ostrých predmetov, rohov a okrajov nábytku.
- STOP** *PAMÄTAJTE SI: neočakávané poškodenie napájacieho kábla môže spôsobiť poruchy, ktoré nepodliehajú záručným podmienkam, rovnako ako aj dôjsť do úrazu elektrickým prúdom. Poškodený napájací kábel vyžaduje súrnu výmenu v servisnom centre.*
- Neumiestňujte prístroj s pracovnou nádobou na mäkkom, resp. Neteplovzdornom povrchu. Neprikrývajte prístroj počas prevádzky, čo môže spôsobiť poruchu a poškodení prístroja.
 - Zakazuje sa použitie prístroja v otvorenom priestore: preniknutie vlhkosti do kontaktnej skupiny alebo zásah cudzích predmetov dovnútra telesa môže priviesť k serióznym poruchám zariadenia.
 - Pred čistením prístroja zabezpečte sa, že je odpojený od elektrickej siete a úplne vychladol. Dôsledne postupujte podľa pokynov na čistenie.
- STOP** *ZAKAZUJE SA ponárať teleso prístroja do vody!*
- Na konektor nelejte kvapalinu.
 - Deťom do 8 rokov a starším, a taktiež osobám s obmedzenými fyzickými, senzorovými alebo duševnými schopnosťami alebo s nedostatkom skúseností alebo vedomostí, je možné používať prístroj len pod dozorom/alebo v tom prípade, ak boli poučení v zmysle bezpečného používania prístroja a tiež si uvedomujú nebezpečenstvo spojené s jeho používaním. Nedovoľujte deťom hrať sa s prístrojom. Uskladňujte prístroj a jeho elektrickú šnúru v miestach neprístupných deťom mladším

ako 8 rokov. Deti nesmú čistiť a používať zariadenia bez dozoru dospelých.

- Obalový materiál (baliace fólie, polystyrén a pod.) tohto výrobku môže byť nebezpečný pre deti! Existuje nebezpečenstvo udusení! Uchovávajte obaly mimo dosah detí.
- Zakazuje sa samostatne vykonávať opravy zariadenia resp. meniť jeho konštrukciu. Všetky servisné a opravárske práce by sa mali vykonávať len v autorizovaných servisných centrách. Neprofesionálne vykonaná práca môže spôsobiť poruchu zariadenia, ako aj úrazy a poškodenia majetku.

STOP

POZOR! Zakazuje sa používať zariadenie s akoukoľvek poruchou.

Špecifikácia

Model.....	SkyKettle RK-G200S-E
Moc.....	1850-2200 W
Napätie.....	220-240 V, 50/60 Hz
Elektrická bezpečnosť.....	trieda I
Kapacita.....	2 L
Materiál puzdra.....	sklo, plastové
Automatické vypnutie:	
• po varení	
• keď je prázdny	
• po vybratí zo základne	
Typ ovládania.....	elektronické, diaľkové (pripravené na oblohu)
Protokol o prenose údajov.....	Bluetooth v4.0
Podporované operačné systémy.....	iOS, Android
Výber teploty vykurovania.....	40, 55, 70, 85, 100°C
Údržba teploty.....	dispozícií
Indikácia prevádzky.....	LED, počutelný
Vykurovacie teleso.....	uzavretý
Rotácia na základni.....	360°
Riadiaci obvod a snímač teploty.....	STRIX®
Úložný priestor napájacieho kábla.....	dispozícií
Rozmer.....	225 × 200 × 155 mm
Čistá hmotnosť.....	1,1 kg
Dĺžka napájacieho kábla.....	0,75 m



Balenie Obsahuje

Rýchlovarná kanvica.....	1 ks.
Základňa elektrickej kanvice.....	1 ks.
Návod.....	1 ks.
Servisná brožúra.....	1 ks.

V súlade s politikou neustáleho zlepšovania si výrobca vyhradzuje právo vykonať akékoľvek úpravy dizajnu, konfigurácie alebo špecifikácie výrobku bez predchádzajúceho upozornenia. Špecifikácia umožňuje chybu ±10%.

Časti spotrebiča (scheme A1, p. 3)

1. Veko
2. Sklenený kryt s odstupňovanou stupnicou hladiny vody

3. Tlačidlo uvoľnenia veka
4. Indikátory teploty ohrevu vody
5.  tlačidlo – ak chcete zapnúť / vypnúť kanvicu
6.  tlačidlo – ak chcete vybrať teplotu vykurovania
7. Rukoväť
8. Napájací kábel
9. Základňa s úložným priestorom napájacieho kábla

I. PRED PRVÝM ZAPNUTÍM

Opadne vyťahnite výrobok a jeho súčiastky z krabice. Odstráňte všetky baliace materiály a reklamné nálepky.

 *Z telesa prístroja sa nesmie odstraňovať nálepka, na ktorej je uvedené výrobné číslo a varovné štítky!*

Po prepravovaní alebo uschovaní prístroja pri nízkych teplotách nechajte ho stáť pri izbovej teplote v priebehu minimálne 2 hodiny pred prvým zapnutím.

Pretrite teleso prístroja vlhkou tkaninou, potom ho pretrite dosucha. Pri prvom použití môže vzniknúť cudzí zápach, čo nie je dôsledkom poruchy prístroje.

 *Pred tým, ak začnete používať kanvicu, výrobca odporúča niekoľkokrát prevariť v nej čistú vodu, aby sa odstránili všetky cudzie zápachy, a taktiež pre dezinfekciu prístroja.*

II. PREVÁDZKA SPOTREBIČA

Upevnite kanvicu so základňou na suchý, pevný, vodorovný povrch. Zabezpečenie úniku pary nepatrí na tapety, dekoratívne nátery, elektrické jednotky a ďalšie položky, ktoré môžu byť poškodené parou a vysokou teplotou.

Odpojte napájací kábel na požadovanú dĺžku. Nadmernú časť vložte do priestoru umiestneného na spodku základne. V prípade potreby použite predlžovač vhodného výkonu (nie menej ako 2,5 kW).

Diaľkové ovládanie spotrebiča pomocou aplikácie Ready for Sky

Aplikácia Ready for Sky vám umožňuje diaľkovo ovládať zariadenie v blízkej oblasti pomocou smartfónu alebo tabletu.

1. Zapnite funkciu Bluetooth na elektrickej kanvici (pozri časť „Funkcia Bluetooth“).

 *Diaľkové ovládanie kanvice RK-G200S-E je možné len vtedy, ak je zapnutá funkcia Bluetooth.*

2. Stiahnite si aplikáciu Ready for Sky z App Store alebo Google Play (v závislosti od operačného systému vášho zariadenia) do smartfónu alebo tabletu.

 *Skontrolujte minimálnu podporovanú verziu operačného systému na oficiálnej webovej stránke www.redmond.company alebo v popise aplikácie v App Store a Google Play.*

3. Spustíte aplikáciu Ready for Sky, vytvorte účet a postupujte podľa pokynov na obrazovke.
4. V pohotovostnom režime stlačte a podržte tlačidlo  na niekoľko sekúnd, prístroj bude vyrábať tri krátke pípnutia. Počas pripojenia sa indikátory teploty zapnú striedavo. Po vytvorení pripojenia spotrebič vytvorí tri krátke pípnutia.

 *Ak je funkcia Bluetooth vypnutá alebo pripojenie nie je nastavené do 30 sekúnd, spotrebič vytvorí dva krátke pípnutia a vstúpi do pohotovostného režimu.*

5. Ak chcete vypnúť diaľkové ovládanie, stlačte a podržte tlačidlo , kým sa nevytvorí dlhé pípnutie. Keď pripojenie zlyhá, indikátory teploty blikaajú.

 *Na zabezpečenie stabilnej komunikácie by mobilné zariadenie nemalo byť vzdialené viac ako 15 metrov od spotrebiča.*

Ovládanie prístroja pomocou bezdrôtovej siete. Inštruktáž nastavenia aplikácie R4S Gateway je dostupná na adrese: www.readyforsky.com/r4sgateway

Funkcia Bluetooth

Ak chcete povoliť Bluetooth:

1. Odstráňte kanvicu zo základne.
2. Stlačením a podržaním tlačidiel  a  umiestnite kanvicu späť na základňu.
3. Indikátory teploty vykurovania sa na niekoľko sekúnd zapnú a zhasnú.



Ak chcete vypnúť Bluetooth:

1. Odstráňte kanvicu zo základne.
2. Stlačením a podržaním tlačidiel  a  umiestnite kanvicu späť na základňu.
3. Indikátory teploty vykurovania trikrát blikaajú a zhasnú.

Varenie Vody





1. Odstráňte kanvicu zo základne. Stlačte tlačidlo uvoľnenia veka.
2. Nalejte vodu do kanvice, hladina vody by mala byť medzi MIN a MAX bodmi na stupnici. Ak je hladina vody vyššia ako maximálny bod, vriaca voda sa môže postriekať. V prípade nedostatočného zásobovania vodou môže byť spotrebič vypnutý vopred.

 *Pozor! Jednotka je určená len na ohrev vody a varenie.*

- Zatvorte veko kanvice a nastavte kanvicu na základňu. Spotrebič bude prevádzkovaný iba vtedy, ak je správne upevnený.
- Zapojte spotrebič. Indikátory teploty vykurovania budú blikať, spotrebič sa prepne do pohotovostného režimu.
- Stlačte . Bude počuť krátky zvukový signál, začne sa proces ohrevu vody, osvetlenie vnútorného krytu bude povolené.
- Osvetlenie banky zmení farbu počas ohrevu.**
- Keď sa voda dostane do varu, budú počuť tri zvukové signály, osvetlenie banky zhasne; spotrebič sa prepne do pohotovostného režimu (bez indikátora).
- Ak chcete prerušiť proces ohrevu vody, znova stlačte  alebo vyberte kanvicu zo základne.



STOP Stlačte tlačidlá na ovládačom paneli iba prsty, ako je znázornené na obrázku **A2** (strana 4). Stlačením nechtov môžete poškodiť tlačidlá!

Ohrev Vody Bez Varu

- Pre ohrev vody bez teplotou do 40, 55, 70, 85°C, v pohotovostnom režime, vyberte požadovanú teplotu pomocou  (indikátor príde na vedľa vybranej hodnoty), stlačte tlačidlo .
- Ak je teplota v kanvici vyššia ako nastavená teplota ohrevu, po stlačení tlačidla  budú počuť tri zvukové signály, spotrebič sa prepne do režimu Keep Warm.**
- Po skončení ohrevu vody zariadenie bude tri krátke zvukové signály, banky osvetlenie zhasne, zariadenie sa prepne do Keep Warm režimu (indikátor udržiavaná teplota svieti).
- Ak chcete prerušiť režim udržiavania tepla, stlačte  alebo vyberte kanvicu zo základne.

Režim údržby teploty

Tento režim zabezpečuje udržiavanie zvolenej teploty 40, 55, 70, 85°C počas 12 hodín. Ak teplota klesne pod zvolenú hodnotu, vykurovací článok sa automaticky zapne. Voda nie je znovu varená. Na konci procesu sa spotrebič prepne do pohotovostného režimu.

Ak chcete povoliť režim udržiavania tepla počas varu, vyberte potrebnú teplotu pomocou  (indikátor sa zobrazí vedľa zvolenej hodnoty). Ak chcete režim vypnúť počas varu, stlačte , kým sa nezobrazí Indikácia teploty.

Vypnutie zvukových signálov

Ak chcete vypnúť a znova povoliť zvukové signály v pohotovostnom režime, stlačte a podržte  niekoľko sekúnd.

i Pri opätovnom zapnutí zvukových signálov prístroj vytvorí pípnutie.

Bezpečnostné Systémy

- Kanvica je vybavená systémom automatického vypnutia pri varení alebo odstránení zo základne.
- V prípade nedostatku vody automatická ochrana proti prehriatiu vypne kanvicu. Nechajte spotrebič vychladnúť, potom bude pripravený na prevádzku.

III. ČISTENIE A ÚDRŽBA

Pred čistením odpojte spotrebič a nechajte ho vychladnúť. Pravidelne utrite kryt kanvice a základňu vlhkou handričkou. Pred použitím nechajte kanvicu a základňu dôkladne vysušiť.

STOP Neponárajte spotrebič, jeho základňu, zástrčku alebo napájací kábel do vody alebo ho umyte pod tečúcou vodou!

Neužívajte špongiu alebo tkanivo s tvrdým alebo abrazívnym povrchom, chemicky agresívnymi látkami alebo inými látkami, ktoré sa neodporúčajú na čistenie predmetov, ktoré prichádzajú do styku s potravinami.

Zatiaľ čo v prevádzke usadeniny stupnice môžu tvoriť na oboch vykurovacích telesách a kryt vnútorné steny spotrebiča v závislosti od typu vody používaného. Na kuchynské náradie a spotrebič používajte špeciálne čistiace prostriedky. Postupujte podľa pokynov na aplikáciu produktu. Po čistení dôkladne umyte spotrebič vodou a utrite vlhkou handričkou.

STOP Pozor! Pred použitím spotrebiča sa uistite, že jeho elektrické kontakty sú suché.

Preprava a Skladovanie

Pred uložením a opätovným použitím prístroj očistite a utrite všetky časti zariadenia dosucha. Prístroj skladujte na suchom a vetranom mieste, chráňte ho pred zdrojmi tepla a priamym slnečným žiarením.

Počas prepravy a skladovania je zakázané vystavovať prístroj mechanickému namáhaniu, ktoré by mohlo viesť k poškodeniu zariadenia a / alebo porušeniu celistvosti obalu.

Obal od prístroja je potrebné chrániť pred vodou a inými kvapalinami.

IV. PRED KONTAKTOVANÍM SERVISNÉHO STREDISKA

Problém	Možná príčina	Riešenie
Priístroj sa nezapne	Žiadne napájanie	Prípojte spotrebič k správne fungujúcej elektrickej zásuvke
Predčasná vypnutie	Na vykurovacom prvku sú usadeniny stupnice	Odstraňte vykurovacie teleso (Pozri „Čistenie a Údržba“)
Kanvica sa vypne za niekoľko sekúnd	V kanvici nie je žiadna voda, systém ochrany proti varu a suchu sa vypol	Pred čistením odpojte spotrebič a nechajte ho vychladnúť. Naplňte kanvicu nad značku MIN
Plastový zápach počas používania	Zariadenie je nové, zápach pochádza z ochranného krytu	Vôňa zmizne po niekoľkých použitiach
Pokus o synchronizáciu zlyhal	Funkcia Bluetooth v mobilnom zariadení je vypnutá	Povolíť funkciu Bluetooth v mobilnom zariadení
	Aplikáciu Ready for Sky na mobilnom zariadení je deaktivovaný	Spustíte aplikáciu Ready for Sky na mobilnom zariadení
	Synchronizačné zariadenia sú príliš ďaleko	Zabezpečiť zariadenia sú umiestnené v rámci 15 metrov od seba

i **UPOZORNENIE!** V prípade akejkoľvek poruchy programu Ready for Sky nie je potrebné obrátiť sa na servisné centrum. Zavolajte na linku technickej podpory REDMOND a získajte odpoveď našich špecialistov na váš problém a/alebo riešenie ako odstránenie poruchy programu Ready for Sky. Na vaše námety a pripomienky budeme brať ohľad pri nasledujúcej aktualizácii. Kontaktné údaje Zákazníckeho centra REDMOND vo vašej krajine nájdete na web stránke www.redmond.company. Ak vyplníte formulár spätnej väzby na tejto webovej stránke, môžete tiež získať pomoc.

Ak sa problém nepodarilo vyriešiť, obráťte sa na autorizované servisné stredisko.



Ekologický neškodlivá recyklácia (recyklácia elektrického spotrebiča)

Likvidácia obalu, manuálu, ako aj samotného zariadenia musí byť vykonaná v súlade s miestnymi programami recyklácie. Prejavte záujem o ochranu životného prostredia: nevyhadzujte takéto prístroje do bežného komunálneho odpadu.

Opotrebované (staré) prístroje nemôžu byť vyhodnené spolu s ostatnými bežnými smetami. Musia byť recyklované zvlášť. Majitelia opotrebovaných zariadení musia odnieť prístroje do špeciálnych zberných alebo ich odovzdať zodpovedajúcim organizáciám. Takouto činnosťou podporujete program na recykláciu cenných surovín a taktiež chránite ovzdušie od škodlivých látok.

Tento spotrebič v súlade s európskou smernicou 2012/19/EÚ, ktorá sa riadi likvidáciou elektrických a elektronických zariadení.

Táto smernica definuje základné požiadavky na likvidáciu a recykláciu odpadov z elektrických a elektronických zariadení, ktoré platia v celej Európskej únii.

Bluetooth je registrovaná ochranná známka spoločnosti Bluetooth SIG, Inc.

App Store je servisná známka spoločnosti Apple Inc., registrovaná v USA a ďalších krajinách.

Google Play je registrovaná ochranná známka spoločnosti Google Inc.



Pred uporabo naprave natančno preberite vsa navodila in jih prihranite za v prihodnje. S skrbnim upoštevanjem teh navodil lahko znatno podaljšate življenjsko dobo vašega aparata.

Varnostni ukrepi in navodila iz tega priročnika ne zajemajo vseh možnih situacij, ki se lahko pojavijo med delovanjem naprave. Pri uporabi naprave mora biti uporabnik previden in pozoren.

POMEMBNI ZAŠČITNI UKREPI

- Proizvajalec ni odgovoren za poškodbe, ki nastanejo zaradi neizpolnjevanja varnostnih zahtev in pravila delovanja stroja.
- Ta naprava se uporablja za neindustrijsko uporabo v gospodinjstvu in podobnih področjih uporabe. Za industrijsko uporabo ali kakršno koli drugo zlorabo se bo štelo, da krši ustrezne pogoje uporabe. Če se to zgodi, proizvajalec ni odgovoren za morebitne posledice.
- Preden priključite naprave zagotoviti, da vezje napetosti ujema obratovalna napetost aparata (glejte tehnične specifikacije ali proizvajalca ploščo na naprave).
- Uporabite podaljšek, zasnovan za porabo energije naprava: neusklajenost parametrov lahko povzroči kratek stik ali izgorevanje kabla.

STOP

- Priključite napravo le na ozemljene izhode – to je obvezna zahteva za električno varnost. Z uporabo podaljška se prepričajte, da je tudi ozemljen.
- Po uporabi in med čiščenjem ali premikanjem odklopite napravo. Odstranite kabel s suhimi rokami, ki ga držite za vtičnico, ne za žico.
- *POZOR! Med operacijo se naprava segreje! Previdno! Med delovanjem se ne dotikajte telesa naprava. Da se izognete sežiganju s toplo paro, se pri odpiranju pokrova ne naslanjajte na napravo.*
- Uporabite napravo samo za predvideni namen. Uporaba naprave za namene, ki niso navedeni v tem priročniku, pomeni kršitev operativnih pravil.
- Uporabite le čajnik z napravo, ki je priložena stojalu.
- Napajalnega kabla ne podaljšujte na vratih ali v bližini virov toplote. Prepričajte se, da kabel ni zvit ali zvit, ne v stiku z ostrimi predmeti, vogali in robovi pohištva.

STOP *Zapomni si: nenamerna poškodba električnega kabla lahko povzroči težave, ki ne izpolnjujejo garancijskih pogojev, pa tudi električni šok. Če je električni kabel poškodovan, ga mora zamenjati proizvajalec, storitev ali podobne usposobljeno osebe, da bi se izognili nevarnosti.*

- Ne postavite naprave na mehko, toplotno odporno površino ali pokrov med delovanjem, saj lahko to povzroči napake in poškodbe naprave.
- Prepovedana je uporaba pripomočka na prostem, vlaga ali tuji predmeti v telo naprave lahko povzročijo resne poškodbe.
- Pred čiščenjem aparata se prepričajte, da je odklopljen in popolnoma hladen. Natančno upoštevajte navodila za čiščenje aparata.

STOP *Ne potopite ohišja in stojala naprave z vodo!*

- Ne prelivajte tekočine na konektorju.
- Ta naprava se lahko uporablja za otroke, stare od 8 let in zgoraj in osebe z zmanjšano telesno, sen-

zorno ali umskimi sposobnostmi ali s pomanjkanjem izkušenj in znanja, če so bili glede nadzora ali navodil v zvezi z uporabo naprave na varen način in razumeti tveganja. Otroci se ne smejo igrati z aparatom. Naprava in njen kabel naj bosta izven dosega otrok, mlajših od 8 let. Otroci ne smejo čistiti in vzdrževati uporabnikov brez nadzora.

- Shranjujte embalažo (folijo, penasto plastiko in drugo) izven dosega otrok, ker se lahko zadušijo z njimi.
- Samonadzor ali modifikacija naprave je prepovedana. Popravilo naprave mora opraviti izključno specialist pooblaščenega servisnega centra. Ne-profesionalno delo lahko povzroči škodo na napravi, poškodbah in poškodbah lastnine.

STOP ***POZOR!** Ne upravljajte aparata v primeru okvare.*

SVN

Specifikacija

Vzorec.....	SkyKettle RK-G200S-E
Power.....	1850-2200 W
Napetost.....	220-240 V, 50/60 Hz
Električna varnost.....	razred I
Zmogljivost.....	2 L
Material za ohišje.....	steklo, plastika
Samodejni izklop:	
• pri kuhanju	
• ko je prazno	
• ko je odstranjen iz osnove	
Vrsta nadzora.....	elektronska, oddaljena (Ready for Sky)
Protokol za prenos podatkov.....	Bluetooth v4.0
Podprti operacijski sistemi.....	iOS, Android
Izbira temperature ogrevanja.....	40, 55, 70, 85, 100°C
Vzdrževanje Temperature.....	na voljo
Navedba operacije.....	LED, slišen
Grelni element.....	zaprti
Vrtenje na bazi.....	360°
Krmični vezji in temperaturni senzor.....	STRIX®
Predelek za shranjevanje napajalnega kabla.....	na voljo
Mere.....	225 × 200 × 155 mm
Neto masa.....	1,1 kg
Dolžina pogonskega kabla.....	0,75 m



Paket Vključuje

Električni čajnik.....	1 kos.
Električna posoda za čajnik.....	1 kos.
Priročnik za uporabo.....	1 kos.
Servisna knjižica.....	1 kos.

V skladu s politiko nenehnih izboljšav, proizvajalec si pridržuje pravico do morebitne spremembe načrta, nastavitve, ali specifikacija proizvoda brez predhodnega obvestila. Specifikacija omogoča napako v višini ±10%.

Deli naprave (scheme A1, p. 3)

1. Pokrov
2. Ohišje iz stekla z merilno lestvico vodostaja
3. Gumb za odpiranje pokrova

4. Kazalniki temperature ogrevanja vode
5.  gumb – da se omogoči / onemogoči čajnik
6.  gumb – za izbiro temperature ogrevanja
7. Ročaj
8. Električni kabel
9. Baza z razdelkom za shranjevanje napajalnega kabla

I. PRED UPORABO

Previdno razpakirajte izdelek, odstranite vse embalažne materiale in reklamne nalepke.



Odstranite vse ovojne materiale in nalepke, razen serijske identifikacijske nalepke!

Po prevozu ali shranjevanju naprave pri nizki temperaturi mora biti najmanj dve uri pred priključitvijo na sobno temperaturo.

Obrišite podstavek aparata z vlažno krpo in ga nato posušite. Ko boste prvič uporabili aparat, boste morda opazili tuj vonj. To ne pomeni okvare.



Proizvajalec priporoča, da se pred večkratnim segrevanjem vode v kotlu odstrani morebitni vonj in dezinfekcija pripomočka.

II. DELOVANJE NAPRAVE

Čajnik se pritrdi na suho, trdno, vodoravno površino. Zagotovi se, da para, ki uhaja, ne pade na tapete, Okrasne plašče, električne enote in druge predmete, ki jih lahko poškoduje para in visoka temperatura.

Odvij električni kabel do zelene dolžine. Postavite čezmeren del v predel, ki je na spodnjem delu. Po potrebi uporabite raztezke ustrezne moči (ne manj kot 2,5 kW).

Daljninsko upravljanje naprave prek aplikacije Ready for Sky

Aplikacija Ready for Sky vam omogoča daljninsko upravljanje naprave v bližini z uporabo vašega pametnega telefona ali tablice.

1. Vklopi funkcijo Bluetooth na električnem kotlu (glej oddelek „Bluetooth Function“).



Daljninsko upravljanje RK-G200S-E kotla je mogoče le, če je omogočena funkcija Bluetooth.

2. Prenesite program Ready for Sky iz trgovine App ali Google Playa (odvisno od operacijskega sistema vaše naprave) na vaš pametni telefon ali ploščo.



Preverite podprto različico operacijskega sistema na uradni spletni strani www.redmond.company ali opis vloge v trgovini z aplikacijami in Google Play.

- Zaženi aplikacijo Ready for Sky, ustvari račun in sledi signalom na zaslonu.
- V stanju pripravljenosti, pritisnite in držite gumb  za nekaj sekund, naprava bo povzročila tri kratke piske. Med povezavo se bodo temperaturni kazalniki izmenično prikazovali. Ko bo povezava vzpostavljena, bo naprava ustvarila tri kratke piske.



Če je funkcija Bluetooth je onemogočena, ali je povezava, ki nima sedeža v 30 sekundah, naprave proizvajajo dva kratka piska in vnesite pripravljenosti.

- Da onemogočite daljinski upravljalnik, pritisnite in držite gumb , dokler ne nastane dolg pisk. Ko povezava ne bo delovala, bodo temperaturni kazalniki utripali.
- Za zagotovitev stabilne komunikacije mora biti mobilna naprava oddaljena največ 15 metrov od naprave.

Naprava deluje preko brezžičnega omrežja. Navodila za aplikacijsko napravo R4S Gateway so na voljo prek povezave: www.readyforsky.com/r4sgateway

Funkcija Bluetooth

Da se Omogoči Bluetooth:

- Odstrani čajnik iz baze.
- Pritisnite in držite gume  in  da postavite čajnik nazaj na podlago.
- Indikatorji temperature ogrevanja se bodo vklopili za nekaj sekund in eksplodirali.

Da Onemogoči Bluetooth:

- Odstrani čajnik iz baze.
- Pritisnite in držite gume  in  da postavite čajnik nazaj na podlago.
- Indikatorji temperature ogrevanja bodo trikrat pomežiknili in eksplodirali.

Vreli Voda

- Odstrani čajnik iz baze. Pritisnite gumb za odpiranje pokrova.
- V kotliček se vlije voda, raven vode pa mora biti med MIN in MAX točkami na tehnicni. Če je gladina vode višja od najvišje točke, se vrelišče lahko splakne. Pri oskrbi z vodo se naprava lahko vnaprej izklopi.



Pozor! Enota je namenjena samo ogrevanju in kuhanju vode.

- Zapri pokrov za čajnik in postavi kotliček do dna. Naprava deluje le, če je pravilno pritrjena.
- Priključni napravo. Indikatorji temperature ogrevanja se bodo prižgali, naprava se bo preklpila na stanje pripravljenosti.
- Pritisnite . Slišni bo kratek zvočni signal, začel se bo proces ogrevanja vode, omogočila se bo notranja osvetlitev ohlajša.





Osvetlitev bučke bo spremenila barvo med segrevanjem.

- Ko voda zavre tri zvočne signale, se zasliši osvetljenost bučke; naprava se preklopi v stanje pripravljenosti (brez indikatorске svetlobe).
- Da prekinete proces ogrevanja vode, ponovno pritisnite  ali odstranite kotliček iz baze.



Pritisnite gume na nadzorni plošči samo s prsti, kot je prikazano na sliki **A2** (stran 4). Pritiskanje z nohti lahko poškoduje gume!

Ogrevanje Vode Brez Vrelišča

- Za segrevanje vode brez vre 40, 55, 70, 85°C v načinu pripravljenosti, izberite potrebne temperature s  (znak bo prišel na naslednjo izbrano vrednost), pritisnite tipko .





Če je temperatura v kotličku višja od prilagojene temperature ogrevanja, bodo po pritisku  slišani trije zvočni signali, se naprava preklopi na način Keep Warm.

- Po koncu ogrevanje vode v aparat, bo tri kratke zvočne signale, bučko, osvetlitev bo šel off, naprava preklopi na Keep Warm način (kazalnik vzdržuje temperatura vrednost je sveti).
- Da prekinete način Keep Warm, pritisnite  ali odstranite kotliček iz baze.

Keep warm način

Ta način zagotavlja vzdrževanje izbrane temperature 40, 55, 70, 85°C za 12 ur. Če temperatura pade pod izbrano vrednost, se grelni element samodejno omogoči. Voda ni ponovno kuhana. Na koncu postopka naprava preklopi v stanje pripravljenosti.

Da se omogoči ohranjanje toplega načina med vreliščem, izberite potrebno temperaturo z uporabo  (kazalnik se bo pojavil poleg izbrane vrednosti). Da onemogočite način med vrenjem, pritisnite , dokler ne ugasne indikacija temperature.

SVN

Onemogočanje zvočnih signalov

Za deaktiviranje in ponovno omogočanje zvočnih signalov v stanju pripravljenosti pritisnite in držite  za nekaj sekund.



Pri ponovnem vklopu zvočnih signalov na naprava oddajala pisk.

Varnostni Sistemi

- Kotliček je opremljen s sistemom samodejnega izklopa ob vreliju ali odstranitvi iz podnožja.
- V primeru pomanjkanja vode avtomatska zaščita pred pregrevanjem izključi kotliček. Naj se naprava ohladi, potem bo pripravljena za delovanje.

III. ČIŠČENJE IN VZDRŽEVANJE

Preden očistite napravo, jo ohladite. Ohišje in podlago redno obrišite z vlažno krpo. Pred uporabo pustite, da se voda in voda popolnoma posušita.

STOP Ne potopite naprave, njene osnove, vtiča ali napajalne vrvi v vodo ali jo sperite pod tekočo vodo!

NE uporabljajte gobo ali tkiva s trdo ali kovinske površine, katero koli kemično agresivnih snovi, ali kateri koli drugi dejavniki, ki niso priporočljiva za čiščenje predmetov, ki prihajajo v stik z živilo.

Med delovanjem se lahko usedline na grelnem elementu in na notranjih stenah naprave oblikujejo glede na vrsto vode, ki se uporablja. Za kuhinjske pripomočke in naprave uporabite posebna neabrazivna čistila. Upoštevajte navodila za uporabo zdravila. Po čiščenju in brisanju z vlažno krpico napravo temeljito umijte z vodo.

STOP Pozor! Pred uporabo naprave se prepričajte, da so električni stiki suhi.

Prevoz in Skladiščenje

Montažni aparat hranite v suhem, prezračenem prostoru, stran od grelnih naprav in neposredne sončne svetlobe.

Med prevozom in skladiščenjem ne izpostavljajte naprave za mehanski stres, ki lahko vodi do poškodbe naprave in/ali kršitev paket celovitost.

Pripomoček držite stran od vode in drugih tekočin.

IV. PREDEN STOPITE V STIK S STORITVENIM CENTROM

Problem	Možni vzrok	Raztopina
Naprava se ne vkaplja	Brez napajanja	Priključite napravo na pravilno delujočo električno vtičnico
Zgodnji izklop	Na grelnem elementu so usedline na lestvici	Odstrani grelni element (glej „Čiščenje in Vzdrževanje“)
Čajnik se ugasne čez nekaj sekund.	V kottličku ni vode, sistem za zaščito pred vrenjem in suho je ugasnil.	Odskopi napravo, naj se ohladi. Napolnite kottleček nad MIN markom
Plastični vonj med uporabo	Naprava je nova, vonj prihaja iz zaščitne prevleke.	Vonj bo izginil po nekaj uporabah.

Problem	Možni vzrok	Raztopina
Poskus sinhronizacije ni uspel	Funkcija Bluetooth na mobilni napravi je onemogočena	Omogoči Bluetooth funkcijo na mobilni napravi
	App Ready for Sky na mobilni napravi je deaktiviran	Zaženi app Ready for Sky na mobilni napravi
	Sync naprave so predaleč	Zagotovite, da so naprave nameščene znotraj 15 metrov druga od druge

i Pozor! V primeru kakršne koli napake v prijavi Ready for Sky, stik s storitvenim centrom ni potreben. Pokličite tehnično pomoč REDMOND in dobite nasvet naših strokovnjakov, da popravijo napako in/ali okvaro Ready for Sky. Vaši predlogi in pripombe o vlogi bodo upoštevani v naslednji posodobitvi. Kontaktni podatki za redmondsko storitev za stranke v vaši državi so na voljo na spletni strani www.redmond.company. Pomoč lahko dobite tudi tako, da izpolnite obrazec za povratne informacije na tej strani.

Če težava ne bo odpravljena, pokličite center.



Okolju prijazno odstranjevanje (odstranjevanje električne in elektronske opreme)

Embalaza, uporabniški priročnik in sama naprava mora sprejeti ustrezno zbirno mesto za recikliranje električne in elektronske opreme. Ne zavrzite elektronskih odpadkov, da bi pomagali varovati okolje.

Starih aparatov se ne sme odlagati z drugimi gospodinjstvi odpadki, temveč jih je treba zbirati ločeno. Komunalno odstranjevanje odpadkov, ki jih je mogoče reciklirati, je brezplačno. Lastniki starih naprav jo morajo prepeljati v center za ravnanje z odpadki. S tem majhnim dodatnim prizadevanjem lahko pomagate zagotoviti, da se dragocene surovine reciklirajo in da se onesnaževala ustrezno obravnavajo.

Ta naprava je označena v skladu z Evropsko Direktivo 2012/19/EU o uporabi električnih in elektronskih naprav (ravnanje z odpadno električno in elektronsko opremo (DEEO)). Smernica določa okvir za vračanje in recikliranje rabljenih naprav, kot je ustrezno po vsej EU.

Bluetooth je registrirana blagovna znamka Bluetooth SIG, Inc.

App Store je storitveni znak Apple Inc., registrirana v ZDA in drugih državah.

Google Play je registrirana blagovna znamka Google Inc.



Než začnete tento výrobek používat, přečtěte si pozorně tento návod k použití a uschovejte ho, abyste měl(a) tento manuál v případě potřeby k dispozici. Správné použití přístroje značně prodlužuje jeho životnost.

Bezpečnostní opatření a pokyny v tomto návodu nepokrývají všechny možné situace, které mohou nastat během provozu zařízení. Při používání tohoto přístroje se musí uživatel řídit zdravým rozumem, být opatrný a pozorný.

BEZPEČNOSTNÍ OPATŘENÍ

- Výrobce neodpovídá za škody způsobené porušením bezpečnostních opatření a nesprávným použitím výrobku.
- Tento přístroj je elektrickým zařízením pro použití v domácnosti. Přístroj lze použít v bytech, rodinných či venkovských domech (resp. na chatě) a za jiných podobných podmínek mimo průmyslové použití. Průmyslové či jakékoliv použití s jiným účelem zařízení se pokládá za porušení pokynů příslušného použití výrobku. V tomto případě výrobce neodpovídá za možné následky a škody.
- Před zapnutím zařízení do elektrické sítě zkontrolujte, zda se shoduje napětí elektrické sítě s jmenovitým napájecím napětím zařízení (viz. technické charakteristiky resp. výrobní štítek výrobku).

- Použijte prodlužovačku, která odpovídá příkonu spotřebiče. Neshoda parametrů může způsobit zkrat resp. vznícení kabelu.
 - Vždy připojte přístroje pouze k zásuvkám, majícím uzemňovací kontakt s ochranným uzemňovacím vedením – je to závazný požadavek elektrické bezpečnosti. Při použití prodlužovačky taky dbejte na to, aby měla uzemnění.
 - Vždy odpojte přístroj z elektrické zásuvky okamžitě po skončení jeho použití a taky během čištění anebo přemístění. Vytahujte elektrickou šňůru suchýma rukama, přitom přidržujte ji za zástrčku, nikoliv za šňůru.
- STOP** *POZOR! Během provozu se přístroj zahřívá! Buďte opatrní! Nedotýkejte se tělesa přístroje během jeho fungování. Nenaklánejte se nad přístrojem při otevření víka, aby nedošlo k opaření.*
- Přístroj používejte pouze k účelům pro něž je určen. Použití přístroje pro jiné účely, než jsou uvedeny v této příručce, je porušením pravidel použití.

CZE

- Používat rychlovarnou konvice lze pouze s podstavcem, který je její součástí.
 - Nepřetahujte elektrickou šňůru přes dveřní otvory nebo v blízkosti zdrojů tepla. Dbejte o to, aby se elektrická šňůra nepřekrucovala, nelámala, nepřehýbala, nedotýkala se ostrých předmětů, rohů a okrajů nábytku.
- STOP** *PAMATUJTE SI: náhodné poškození napájecího kabelu může způsobit poruchy, které neodpovídají záručním podmínkám, rovněž taky úraz elektrickým proudem. Poškozený napájecí kabel vyžaduje okamžitou výměnu v servisním centru.*
- Přístroj s pracovní nádobou neumísťujte na měkkém povrchu, přičemž by tento povrch měl být teplovzdorný. Nezakrývejte přístroj během provozu: to může způsobit poruchu a poškození přístroje.
 - Zakazuje se používání přístroje v otevřeném prostoru: proniknutí vlhkosti do kontaktní skupiny nebo zásah cizích předmětů dovnitř tělesa může způsobit vážné poruchy zařízení.
 - Před čištěním přístroje přesvědčte se, že je odpojen od elektrické sítě a úplně vychladl. Pečlivě postupujte podle pokynů na čištění.
- STOP** *ZAKAZUJE SE ponořovat těleso přístroje do vody!*
- Zabraňte rozliti kapaliny na konektor.
 - Děti ve věku 8 let a starší, rovněž jako i osoby s omezenými fyzickými, smyslovými či duševními schopnostmi ani lidé s nedostatkem zkušeností či znalostí mohou používat tento přístroj jen v případě, pokud tyto osoby jsou pod dohledem a/nebo byly s ohledem na použití tohoto zařízení instruktovány ohledně bezpečného použití přístroje a jsou si vědomy nebezpečí spojených s jeho používáním. Děti si nesmí hrát s přístrojem. Chraňte přístroj s přírodní šňůrou v místě nedostupném pro děti mladší 8 let. Čištění a obsluhu zařízení nesmí provádět děti bez dozoru dospělých.
 - Nenechávejte obalový materiál (balící folie, polystyrén apod.) tohoto výrobku v dosahu dětí. Může

pro ně být nebezpečný! Nebezpečí udušení! Uschovávejte obaly mimo dosah dětí.

- Zakazuje se samostatně provádět opravy zařízení resp. měnit jeho konstrukci. Všechny servisní a opravářské práce musí vykonávat autorizované servisní středisko. Neprofesionálně vykonaná práce může způsobit poruchu zařízení a taky úrazy a poškození majetku.

STOP

POZOR! Zakazuje se provozovat zařízení s jakoukoliv poruchou.

Specifikace

Model.....	SkyKettle RK-G200S-E
Moc.....	1850-2200 W
Napětí.....	220-240 V, 50/60 Hz
Elektrická bezpečnost.....	třída I
Kapacita.....	2 L
Krycí materiál.....	sklo, plastové
Automatické vypnutí:	
• vroucí	
• při prázdné nádobě	
• po vyjmutí ze základu	
Druh kontroly.....	elektronický, dálkový (Ready for Sky)
Protokol pro přenos dat.....	Bluetooth v4.0
Podporované operační systémy.....	iOS, Android
Výběr teploty ohřevu.....	40, 55, 70, 85, 100°C
Údržba teploty.....dostupný
Indikace provozu.....	LED, zvukový
Topně.....uvěst
Rotace na bázi.....360°
Ovládací obvody a čidlo teploty.....	STRIX®
Úložný prostor napájecího kabelu.....dostupný
Rozměra.....	225 × 200 × 155 mm
Hmotnost.....	1,1 kg
Délka napájecího kabelu.....	0,75 m

Balíček Obsahuje



Konvice.....	1 ks.
Rychlovarná konvice.....	1 ks.
Návod.....	1 ks.
Servisní kniha.....	1 ks.

U skladu s pravidla stalnog poboljšanja, proizvođač zadržava pravo izmjene dizajna, konfiguracije ili specifikacije proizvoda bez prethodne obavijesti. Specifikacija omogućuje pogrešku od ±10%.

Části přístroje (scheme A1, strana 3)

1. Víko
2. Skleněné pouzdro s měřítkem odstupňovaným podle hladiny
3. Tlačítko uvolnění víka

CZE

4. Ukazatele teploty ohřevu vody
5.  tlačítko - povolit / zakázat konvici
6.  tlačítko - o zvolte teplotu ohřevu
7. Zvládnout
8. Šňůra
9. Základna se zásobníkem napájecího kabelu

I. PŘED PRVNÍM ZAPNUTÍM

Opatrně vyndějte výrobek a jeho součástky z krabice. Odstraňte všechny balící materiály a reklamní samolepky.

 *Nesmí se odstraňovat z tělesa přístroje nálepka, na které je uvedeno sériové (výrobní) číslo, a varovné štítky!*

Po přepravě či uschování přístroje při nízkých teplotách nechte ho stát při pokojové teplotě po době minimálně 2 hodiny před prvním zapnutím.

Utřete těleso přístroje vlhkou tkaninou, poté utřete ho nasucho. Při prvním použití je možný vznik cizího zápachu, co není důsledkem poruchy přístroje.

 *Než začnete konvici používat, výrobce doporučuje několikrát převařit v ní čistou vodu, aby byly odstraněny cizí zápachy, a pro dezinfekci přístroje.*

II. PROVOZ SPOTŘEBIČE

Upevněte konvici se základnou na suchý, pevný, vodorovný povrch. Zajištění unikající páry nespadá na tapety, dekorativní nátery, elektrické jednotky a další položky, které mohou být poškozeny párou a vysoké teploty.

Uvolněte napájecí kabel na požadovanou délku. Vložte nadměrnou část do prostoru umístěného na základně dně. V případě potřeby použijte nastavovač vhodného výkonu (nejméně 2,5 kW).

Dálkové ovládání spotřebiče pomocí aplikace Ready for Sky

Aplikace Ready for Sky vám umožňuje ovládat zařízení na dálku v okolí pomocí chytrého telefonu nebo tabletu.

1. Zapněte Bluetooth funkci na rychlovarné konvici (viz „Bluetooth funkce“ seke).

 *Dálkové ovládání varné konvice RK-G200S-E je možné pouze tehdy, je-li zapnuta funkce Bluetooth.*

2. Stáhněte Ready for Sky aplikaci z App Store nebo Google Play (v závislosti na operačním systému vašeho zařízení) do smartphonu nebo tabletu.

 *Zkontrolujte minimální podporovanou verzi operačního systému na oficiálních webových stránkách www.redmond.company nebo popis aplikace v App Store a Google Play.*

3. Spustit aplikaci Ready for Sky, vytvořit účet a sledovat výzvy na obrazovce.
4. V pohotovostním režimu stiskněte a podržte tlačítko  na několik sekund, spotřebič bude produkovat tři krátké pípnutí. Při připojení se střídavě zapnou teplotní indikátory. Jakmile je připojení nastaveno, spotřebič vytvoří tři krátké pípnutí.

 *Je-li funkce Bluetooth vypnuta nebo není-li spojení navázáno do 30 sekund, spotřebič vypustí dvě krátká pípnutí a vstoupí do pohotovostního režimu.*

5. Zakázat dálkové ovládání, stiskněte a podržte tlačítko  dokud se dlouhé pípnutí se vyrábí. Pokud se připojení nezdaří, ukazatele teploty bude blikat.

 *Pro zajištění stabilní komunikace by mobilní zařízení nemělo být vzdáleno více než 15 metrů od spotřebiče.*

Ovládání přístroje pomocí bezdrátové sítě. Instrukci nastavení aplikace R4S Gateway je dostupná na adrese: www.readyforsky.com/r4sgateway

Funkce Bluetooth

Povolit Bluetooth:

1. Odstraňte konvici ze základny.
2. Stiskněte a držte tlačítka  a , aby konvice zpět na základnu.
3. Indikátory teploty ohřevu se zapnou na pár sekund a spustí se.

Vypnout Bluetooth:

1. Odstraňte konvici ze základny.
2. Stiskněte a držte tlačítka  a , aby konvice zpět na základnu.
3. Indikátory teploty ohřevu třikrát mrknou a vybuchnou.

Voda Vroucí

1. Odstraňte konvici ze základny. Stiskněte tlačítko uvolnění víka.
2. Nalijte vodu do varné konvice, hladina vody by měla být mezi MIN a MAX body na stupnici. Pokud je hladina vody vyšší než MAX bod, může se rozprašovat vroucí voda. V případě nedostatečné zásoby vody může být spotřebič předem vypnut.

 *Pozor! Jednotka je určena pouze pro ohřev vody a vaření.*

3. Uzavřete konvici víčko a nastavte konvici na základnu. Spotřebič bude provozován pouze tehdy, je-li správně upevněn.
4. Zapojte spotřebič. Indikátory teploty ohřevu se rozsvítí, spotřebič se přepne do pohotovostního režimu.



5. Stisknout . Bude slyšet krátký zvukový signál, spustí se proces ohřevu vody, zapne se vnitřní osvětlení krytu.

i *Baňka osvětlení změní barvu při vytápění.*

6. Poté, co voda přijde k varu tři zvukové signály budou slyšet, baňky osvětlení zhasne, spotřebič se přepne do pohotovostního režimu (žádná kontrolka).
7. Chcete-li proces ohřevu vody přerušit, stiskněte znovu tlačítko  nebo vyjměte konvici ze stojanu.

STOP *Stiskněte tlačítka na ovládacím panelu pouze konečky prstů, jak je znázorněno na obrázku  (stránka 4). Mačkání nehty může poškodit knoflíky!*

Ohřev Vody Bez Varu



1. Pro ohřev vody bez varu 40, 55, 70, 85°C v pohotovostním režimu, zvolte potřebnou teplotu pomocí tlačítek  (indikátor se rozsvítí vedle vybrané hodnoty), stiskněte tlačítko .

i *Pokud je teplota v konvici vyšší než nastavená teplota ohřevu, po stisknutí  budou slyšet tři zvukové signály, spotřebič se přepne do režimu Keep Warm.*

2. Po skončení ohřevu vody spotřebiče bude udělat tři krátké zvukové signály, baňky, osvětlení zhasne, přístroj se přepne na funkci Keep Warm režimu (indikátor zachována hodnota teploty svítí).
3. Chcete-li přerušit režim Keep Warm, stiskněte tlačítko  nebo vyjměte konvici ze stojanu.

Režim údržby teploty

Tento režim zajišťuje údržbu zvolené teploty 40, 55, 70, 85°C po dobu 12 hodin. Klesne-li teplota nižší, než nastavená hodnota topné těleso bude automaticky povolena. Voda se znovu neuvaří. Na konci procesu se spotřebič přepne do pohotovostního režimu.

Pro zapnutí režimu udržování teploty během varu zvolte potřebnou teplotu pomocí  (indikátor se zapne vedle zvolené hodnoty). Chcete-li během vaření vypnout režim, stiskněte , dokud nezhasne Indikace teploty.

Vypnutí zvukových signálů

Chcete-li vypnout a znovu zapnout zvukové signály v pohotovostním režimu, stiskněte a podržte tlačítko  na několik sekund.

i *Při opětovném zapnutí zvukových signálů spotřebič zazní pípnutí.*

Bezpečnostní Systémy

- Varná konvice je vybavena systémem automatického vypínání při vaření nebo odstraňování ze základny.
- V případě nedostatku vody vypne automatická ochrana proti přehřátí konvici. Nechte spotřebič vychladnout, poté bude připraven k provozu.

III. ČIŠTĚNÍ A ÚDRŽBA

Před čištěním odpojte spotřebič a nechte ho vychladnout. Pravidelně otírejte varnou konvici a podstavec vlhkým hadříkem. Před použitím nechte konvici a bázi důkladně oschnout.

STOP *Neponořujte spotřebič, jeho základnu, zástrčku nebo napájecí kabel do vody a neumývejte jej pod tekoucí vodou!*

Ne Používejte houby nebo tkáň s tvrdým nebo abrazivním povrchem, žádné chemicky agresivní látky nebo jiné látky, které se nedoporučují k čištění předmětů, které přicházejí do styku s potravinami.

Zatímco v provozu měřítka vklady mohou tvořit na obou topné těleso a bydlén vnitřních stěnách spotřebiče v závislosti na typu vody používány. Pro kuchyňské nádoby a spotřebiče používejte speciální neabrazivní čisticí prostředky. Postupujte podle pokynů k použití přípravku. Spotřebič po čištění důkladně umyjte vodou a otřete vlhkým hadříkem.

STOP *Pozor! Před použitím spotřebiče se prosím ujistěte, že jeho elektrické kontakty jsou suché.*

Doprava a Skladování

Před uložením a opětovným použitím přístroj očistěte a vytřete všechny části zařízení dosucha. Přístroj skladujte na suchém a větraném místě, chráňte ho před zdroji tepla a přímým slunečním zářením.

Během přepravy a skladování je zakázáno vystavovat přístroj mechanickému namáhání, které by mohlo vést k poškození zařízení a / nebo porušení celistvosti obalu.

Obal od přístroje je třeba chránit před vodou a jinými kapalinami.

CZE

IV. PŘED KONTAKTOVÁNÍM SERVISNÍHO CENTRA

Porucha	Možné příčiny	Odstranění chyby
Zařízení se nezapíná	Bez napájení	Připojte spotřebič k správné fungujícímu elektrickému zásuvce

Porucha	Možné příčiny	Odstanění chyby
Brzké vypnutí	Na topném tělese jsou usazeniny vodního kamene	Odstraňte topný prvek (viz „Čištění a údržba“)
Konvice se za pár sekund vypne.	V konvici není voda, vypnu-la se ochranná schránka.	Odpojte spotřebič, nechte ho vychladnout. Naplňte konvici nahoru nad MIN značku
Plastový zápach během používání	Spotřebič je nový, vůně pochází z ochranného krytu	Vůně zmizí po několika použití-ch.
Synchronizační pokus selhal	Funkce Bluetooth na mobil-ním zařízení je vypnuta	Povolit funkci Bluetooth na mobilním zařízení
	Aplikace Ready for Sky na mobilním zařízení je deaktivována	Spusťte aplikaci Ready for Sky na mobilním zařízení
	Synchronizační zařízení jsou příliš daleko	Zabezpečte, aby se zařízení nacházela v rozmezí 15 metrů od sebe

i **UPOZORNĚNÍ!** V případě jakékoliv poruchy programu Ready for Sky není třeba se obávat na servisní středisko. Zavolejte na linku technické podpory REDMOND a získáte odpověď našich specialistů na váš problém a/nebo řešení jak odstranit poruchu programu Ready for Sky. Na vaše náměty a připomínky budeme brát ohled při následující aktualizaci. Kontaktní údaje Zákaznického centra REDMOND ve vaší zemi najdete na web stránce www.redmond.company. Pokud vyplníte formulář zpětné vazby na této webové stránce, můžete také získat pomoc.

Pokud se problém nepodařilo vyřešit, obraťte se na autorizované servisní středisko.



Ekologicky čisté upotřebení (likvidace elektrického a elektronického zařízení)

Likvidaci obalu, návodu k použití a také samotného přístroje je nutné provádět v souladu s místním programem na zpracování druhotných odpadů. Projevte zájem o ochranu životního prostředí: nevyhazujte takové předměty spolu s běžným bytovým odpadem.

Použité (staré) přístroje se nemají vyhazovat s běžným domácím odpadem, musí se likvidovat odděleně. Majitelé starého zařízení jsou povinni je přinést do specializovaných sběrných míst, nebo odevzdat v příslušné organizaci. Pomáhejte tím programům na zpracování druhotných odpadů a ochraně od zamořujících látek.

Tento přístroj je označen v souladu s Evropskou direktivou 2012/19/EU, regulující likvidaci elektrického a elektronického zařízení.

Daná direktiva vymezuje základní požadavky na zpracování a likvidaci odpadů od elektrických a elektronických přístrojů, platné na celém území Evropské unie.

Bluetooth je registrovaná obchodní známka Bluetooth SIG, Inc.

App Store je značka služeb Apple Inc., která je registrovaná v USA a dalších zemích.

Google Play je registrovaná obchodní známka Google Inc.



Przed rozpoczęciem użytkowania uważnie przeczytaj instrukcję obsługi i zachowaj ją jako poradnik. Prawidłowe użytkowanie urządzenia znacznie przedłuży okres jego działania.

Środki bezpieczeństwa i właściwego użytkowania w instrukcji obsługi nie zawierają opisu wszystkich sytuacji, które mogą wystąpić podczas użytkowania urządzenia. Podczas korzystania z urządzenia użytkownik powinien zachować ostrożność.

ŚRODKI BEZPIECZEŃSTWA

- Producent nie ponosi odpowiedzialności za uszkodzenia, wynikłe wskutek nie przestrzegania techniki bezpieczeństwa i zasad eksploatacji wyrobu.
- Dane urządzenie elektryczne jest przeznaczone do użycia w warunkach domowych i może być używane w mieszkaniach, domach podmiejskich lub w innych podobnych warunkach eksploatacji nieprzemysłowej. Przemysłowe lub jakiegokolwiek inne niezgodne z przeznaczeniem wykorzystanie urządzenia będzie uważane za naruszenie warunków należytego użytkowania wyrobu. W takim przypadku producent nie ponosi odpowiedzialności za możliwe następstwa.

STOP

- Przed podłączeniem urządzenia do sieci elektrycznej sprawdź, czy jej napięcie jest zgodne z napięciem znamionowym zasilania urządzenia (zob. charakterystyki techniczne lub tabliczkę fabryczną wyrobu).
 - Używaj przedłużacza, którego charakterystyki są odpowiednie do mocy, pobieranej przez urządzenie. Niezgodność tych parametrów może doprowadzić do zwarcia lub zapalenia się przewodu.
 - Podłączaj urządzenie tylko do gniazd, mających uziemienie, – jest to obowiązkowy wymóg bezpieczeństwa elektrycznego. Jeżeli korzystasz z przedłużacza, upewnij się, że on także posiada uziemienie.
 - Wyłączaj urządzenie z gniazda po użyciu, a także podczas jego czyszczenia lub przemieszczenia. Przewód elektryczny wyjmuj suchymi rękami, trzymając go za wtyczkę, a nie za przewód.
- UWAGA! Podczas pracy urządzenie nagrzewa się! Zachowaj ostrożność! Nie dotykaj rękami**

POL

korpusu urządzenia podczas go działania. Aby uniknąć oparzeń gorącą parą nie nachylaj się nad urządzeniem podczas otwierania pokrywy.

- Używaj urządzenia wyłącznie zgodnie z przeznaczeniem. Użycie urządzenia w celach, innych od przytoczonych w niniejszej instrukcji, stanowi naruszenie zasad eksploatacji.
- Dozwolone jest używanie czajnika wyłącznie z podstawką, wchodzącą w skład zestawu.
- Nie przeciągaj przewodu elektrycznego przez otwory drzwiowe lub w pobliżu źródeł ciepła. Zwróć uwagę na to, aby przewód elektryczny nie był poskręcany oraz nie miał zagięć, nie miał kontaktu z przedmiotami ostrymi, narożnikami i krawędziami mebli.

STOP *PAMIĘTAJ: przypadkowe uszkodzenie przewodu zasilania elektrycznego może doprowadzić do usterek, które nie są objęte warunkami gwarancji, a także do porażenia prądem elektrycznym. Uszkodzony przewód elektryczny wymaga pilnej wymiany w centrum serwisowym.*

- Nie stawiaj urządzenia z naczyniem roboczym na miękkiej i nie odpornej na działanie ciepła powierzchni, nie przykrywaj go podczas pracy: to może doprowadzić do naruszenia działania i do uszkodzenia urządzenia.
 - Zabronione jest użytkowanie urządzenia na otwartym powietrzu: dostanie się wilgoci do grupy kontaktów lub przedmiotów postronnych do wnętrza korpusu urządzenia może doprowadzić do jego poważnych uszkodzeń.
 - Przed czyszczeniem urządzenia, upewnij się, że jest ono odłączone od sieci elektrycznej i całkowicie wystygło. Ścisłe przestrzegaj instrukcji odnośnie czyszczenia urządzenia.
- STOP** *ZABRONIONE jest zanurzanie korpusu urządzenia w wodzie!*
- Nie wolno dopuścić do wycieku na złącze.
 - Urządzenie może być użytkowane przez dzieci w wieku od 8 lat oraz przez osoby o ograniczonych

zdolnościach fizycznych, sensorycznych oraz umysłowych lub nie posiadające odpowiedniej wiedzy i doświadczenia, jeśli będą nadzorowane lub jeśli zostały wcześniej odpowiednio poinstruowane na temat sposobu korzystania z urządzenia w bezpieczny sposób i zrozumiały ryzyko z tym związane. Nie należy pozwolić dzieciom na zabawę urządzeniem. Czyszczenie i konserwacja, przeprowadzane przez użytkownika nie powinny być wykonywane przez dzieci bez zapewnienia odpowiedniego nadzoru. Należy pamiętać, aby urządzenie i przewód zasilający znajdowały się poza zasięgiem dzieci w wieku poniżej 8 lat.

- Materiały opakunkowe (folia, styropian itd.) mogą być niebezpieczne dla dzieci. Istnieje niebezpieczeństwo zadławienia! Przechowuj opakowanie w miejscu, niedostępnym dla dzieci.
- Zabroniona jest samodzielna naprawa urządzenia lub wprowadzanie zmian w jego budowie. Naprawę urządzenia powinien przeprowadzać wyłącznie

specjalista autoryzowanego centrum serwisowego. Niefachowo wykonana naprawa może doprowadzić do zepsucia urządzenia, obrażeń i uszkodzenia mienia.

STOP

UWAGA! Zabronione jest używanie urządzenia przy jakimkolwiek wadliwym działaniu.

Specyfikacja

Model.....	SkyKettle RK-G200S-E
Sylas.....	1850-2200 W
Napięcie.....	220-240 V, 50/60 Hz
Bezpieczeństwo elektryczne.....	klasa I
Pojemność.....	2 l
Materiał obudowy.....	szkło, plastik
Automatyczne wyłączenie:	
• podczas gotowania	
• gdy jest pusty	
• po zdjęciu z bazy	
Typ kontroli.....	e-mail, zdalny (Ready for Sky)
Protokół transmisji danych.....	Bluetooth v4.0
Obsługiwana przez system operacyjny.....	iOS, Android
Wybór temperatury grzania.....	40, 55, 70, 85, 100°C
Utrzymanie temperatury.....	dostępny
Signalizacja pracy.....	LED, dźwięk
Element grzejny.....	zastoinięty
Obrót na podstawie.....	360°
Schemat sterowania i czujnik temperatury.....	STRIX®
Schówek na przewód zasilający.....	dostępny
Rozmiar.....	225 × 200 × 155 mm
Waga netto.....	1,1 kg
Długość przewodu zasilającego.....	0,75 m



Pakiet Zawiera

Czajnik elektryczny.....	1 szt.
Podstawa czajnika.....	1 szt.
Podręcznik użytkownika.....	1 szt.
Książce serwisowej.....	1 szt.

Producent zastrzega sobie prawo do wniesienia zmian w designie i zestawie wyrobu, a także do zmiany jego charakterystyk technicznych w procesie doskonalenia swojej produkcji bez dodatkowego powiadomienia o tych zmianach. W danych technicznych dopuszcza się odchylenie ±10%.

Części urządzenia (schemat A1, str. 3)

1. Pokrywka
2. Szklana obudowa z podziałką skali poziomu wody
3. Przycisk odblokowania pokrywy

4. Wskaźniki temperatury ogrzewania wody
5.  przycisk - do włączania / wyłączenia czajnika
6.  przycisk - wyboru temperatury grzania
7. Uchwyt
8. Przewód zasilający
9. Podstawa ze schowkiem na kabel zasilania

I. PRZED ROZPOCZĘCIEM UŻYTKOWANIA

Ostrożnie rozpakuj urządzenie, usuń wszystkie materiały opakunkowe i naklejki reklamowe.

 **Obowiązkowo zachowaj na miejscu naklejkę z numerem seryjnym i naklejkę ostrzegawczą!**

Po transportowaniu lub przechowywaniu urządzenia przy niskiej temperaturze należy pozostawić je przy temperaturze pokojowej na co najmniej 2 godziny przed włączeniem.

Wytrzyj korpus urządzenia wilgotną szmatką, a następnie wytrzyj do sucha. Pojawienie się niepożądanego zapachu przy pierwszym użyciu nie świadczy o niesprawności urządzenia.

 **Przed rozpoczęciem użytkowania producent zaleca kilkakrotne zagotowanie wody w czajniku w celu usunięcia ewentualnych zapachów postronnych i dezynfekcji urządzenia.**

II. OBSŁUGA URZĄDZENIA

Zabezpiecz lub herbaty podstawą do suchej, twardej, poziomej powierzchni. Upewnij się, że wychodzi para wodna nie przedostaje się na tapety, powłoki dekoracyjne, elektryczne, bloki i inne przedmioty, które mogą zostać uszkodzone prom i wysoką temperaturą. Rozwiń przewód zasilający do odpowiedniej długości. Umieść niechcianą część w komorze znajdującej się na spodzie podstawy. W razie potrzeby użyj przedłużacza odpowiedniej mocy (nie mniej niż 2,5 kw).

Zdalne sterowanie urządzeniem za pośrednictwem aplikacji Ready for Sky

Aplikacja Ready for Sky pozwala na zdalne kontrolowanie urządzenia w pobliżu za pomocą smartfona lub tabletu.

1. Włącz funkcję Bluetooth w czajniku (patrz sekcja „Funkcja Bluetooth”).

 **Zdalne sterowanie czajnik elektryczny RK-G200S-E możliwe tylko przy włączonej funkcji Bluetooth.**

2. Pobierz aplikację Ready for Sky z App Store lub Google Play (w zależności od systemu operacyjnego urządzenia) na swój smartfon lub tablet.

i Sprawdź minimalną obsługiwanej wersji systemu operacyjnego na oficjalnej stronie www.redmond.company.pl w opisie aplikacji w App Store i Google Play.

3. Uruchom aplikację Ready for Sky, stwórz konto i postępuj zgodnie z instrukcjami wyświetlanymi na ekranie.
4. W trybie gotowości naciśnij i przytrzymaj przycisk  w ciągu kilku sekund, urządzenie wyda trzy krótkie sygnały dźwiękowe. Podczas połączenia wskaźniki temperatury będą uruchamiane kolejno. Po nawiązaniu połączenia urządzenie wyda trzy krótkie sygnały dźwiękowe.

! Jeśli funkcja Bluetooth jest wyłączona lub połączenie nie zostanie nawiązane w ciągu 30 sekund, urządzenie wyemituje dwa krótkie sygnały dźwiękowe i przejdzie w tryb gotowości.

5. Aby wyłączyć pilota zdalnego sterowania, naciśnij i przytrzymaj przycisk , dopóki nie rozlegnie się długi sygnał dźwiękowy. W przypadku awarii połączenia, wskaźniki temperatury będą migać.

i W celu zapewnienia stabilnego połączenia, urządzenie mobilne musi znajdować się nie więcej niż 15 metrów od urządzenia.

Bezprzewodowe sterowanie urządzeniem. Instrukcja instalacji aplikacji R4S Gateway jest dostępna na stronie: www.readyforsky.com/r4sgateway

Funkcja Bluetooth

Aby włączyć Bluetooth:

1. Zdjąć czajnik z podstawki.
2. Naciśnij i przytrzymaj przycisk  i , aby ustawić lub herbaty z powrotem na podstawę.
3. Wskaźniki temperatury włączają się na kilka sekund i gaśnie.

Aby wyłączyć Bluetooth:

1. Zdjąć czajnik z podstawki.
2. Naciśnij i przytrzymaj przycisk  i , aby ustawić lub herbaty z powrotem na podstawę.
3. Wskaźniki temperatury ogrzewania migną trzy razy i zgasną.

Gotowanie Wody

1. Zdjąć czajnik z podstawki. Naciśnij przycisk zwalniający pokrywę.

2. Wlać wodę do przygotowywania kawy i herbaty, poziom wody musi być między MIN i MAX punktami na skali. Jeśli poziom wody jest wyższy niż maksymalna punkt, do gotującej się wody może być rozbrzyżgan. W przypadku niewystarczającej ilości wody urządzenie może być wyłączony z góry.

i Uwaga! Instalacja przeznaczona jest wyłącznie do podgrzewania i gotowania wody.



3. Zamknij pokrywę czajnika i zainstaluj go na podstawie. Urządzenie będzie działać tylko wtedy, gdy jest prawidłowo zamocowany.
4. Podłącz urządzenie do gniazdka elektrycznego. Migają wskaźniki temperatury, urządzenie przechodzi w tryb gotowości.
5. Naciśnąć . Rozlegnie się krótki sygnał dźwiękowy, rozpocznie się proces ogrzewania wody, włączy się oświetlenie wnętrza obudowy.

i Oświetlenie żarówki zmienia kolor podczas ogrzewania.

6. Po tym, jak woda się zagotuje, rozlegną się trzy sygnały dźwiękowe, oświetlenie żarówki zgaśnie, urządzenie przejdzie w tryb gotowości (dioda led nie świeci się).
7. Aby przerwać proces ogrzewania wody, naciśnij przycisk  jeszcze raz lub zdjąć czajnik z podstawki.

STOP Naciśnij przycisk na panelu sterowania tylko opuszkami palców, jak pokazano na rysunku **A.2** (strona 4). Naciśnięcie paznokciami może spowodować uszkodzenie przycisku!

Grzanie Wody Bez Gotowania

1. Aby podgrzać wodę bez gotowania do 40, 55, 70, 85°C w trybie gotowości, wybierz żądaną temperaturę za pomocą  (kontrolka zaświeci się obok wybranej opcji), kliknij .

i Jeśli temperatura w dzbanku przekrocza zadaną temperaturę grzania, wówczas po naciśnięciu przycisku  usłyszysz trzy krótkie sygnały dźwiękowe, a urządzenie przejdzie w tryb Keep Warm.

2. Po zakończeniu podgrzewania wody urządzenie wyda trzy krótkie sygnały dźwiękowe, oświetlenie żarówki zgaśnie, urządzenie przejdzie w tryb podtrzymania ciepła (zaświeci się wskaźnik obsługiwanej wartości temperatury).
3. Aby przerwać tryb Keep Warm, naciśnij przycisk  lub zdjąć czajnik z podstawki.

Tryb podtrzymania temperatury

Tryb ten zapewnia utrzymanie wybranej temperatury 40, 55, 70, 85 °C w ciągu 12 godzin. Jeśli temperatura spadnie poniżej wybranej wartości, element grzewczy włącza się

automatycznie. Wody nie gotuje się ponownie. Na końcu procesu urządzenie przełącza się w tryb gotowości.

Aby włączyć tryb Keep Warm podczas gotowania wybierz żądaną temperaturę za pomocą przycisków **⊕** (kontrolka zaświeci się obok wybranej opcji). Aby wyłączyć tryb podczas gotowania, naciśnij **⊕**, aż zgaśnie wskaźnik temperatury.

Wyłączanie sygnałów dźwiękowych

W celu wyłączenia i ponownego włączenia sygnałów dźwiękowych w trybie gotowości naciśnij i przytrzymaj przycisk **⊕** w ciągu kilku sekund.

i Po ponownym włączeniu sygnały dźwiękowe, urządzenie wyemituje sygnał dźwiękowy.

System bezpieczeństwa

- Czajnik wyposażony jest w system automatycznego wyłączenia przy gotowaniu i zdejmowaniu z podstawy.
- W przypadku braku wody automatyczne zabezpieczenie przed przegrzaniem wyłącza lub herbaty. Pozostawić urządzenie do ostygnięcia, po czym będzie gotowe do pracy.

III. CZYSZCZENIE I KONSERWACJA

Przed czyszczeniem należy odłączyć urządzenie od zasilania i pozostawić do ostygnięcia. Regularnie czyścić, obudowa i podstawa czajnika wilgotną szmatką. Daj czajnikowi i podłoża dokładnie wysuszyć przed użyciem.

STOP Nie wolno zanurzać urządzenia, jego podstawy, wtyczki lub przewodu zasilającego w wodzie i nie myć go pod bieżącą wodą!

Nie należy używać gąbki lub ściereczki z twardej lub ściernymi, wszelkie chemicznie agresywnych substancji lub jakiegokolwiek inne środki, które nie są zalecane do czyszczenia przedmiotów mających kontakt z żywnością.

Podczas pracy na elemencie grzewczym i wewnętrznych ściankach obudowy urządzenia mogą powstawać osady w zależności od rodzaju używanej wody. Użyj specjalnych, nie ściernie, środków czystości do naczyń kuchennych i sprzętu agd. Postępuj zgodnie z instrukcją stosowania produktu. Po oczyszczeniu dokładnie wyłucać urządzenie wodą i wytrzeć wilgotną szmatką.

STOP Uwaga! Przed użyciem urządzenia, należy upewnić się, że jego styki elektryczne suche.

Transport i Magazynowanie

Przed przechowywaniem i ponownym użyciem urządzenia należy wyczyścić i wysuszyć wszystkie części urządzenia. Urządzenie należy przechowywać w suchym miejscu z dala od źródeł ciepła i bezpośredniego oddziaływania promieni słonecznych.

Na opakowanie urządzenia nie powinna kapać woda i inne substancje ciekłe.

Transport produktu powinien odbywać się zgodnie z zaleceniami umieszczonymi na opakowaniu.

IV. PRZED ZWRÓCENIEM SIĘ DO PUNKTU SERWISOWEGO

Usterka	Możliwa przyczyna	Sposób usunięcia
Urządzenie nie włącza się	Nie ma żadnego źródła zasilania	Podłącz urządzenie do prawidłowo działającego gniazdka elektrycznego
Wczesne wyłączenie	Na elemencie grzewczym są osady	Oczyszczyć element grzewczy od kamienia (patrz rozdział „Czyszczenie i konserwacja”).
Czajnik wyłącza się po kilku sekundach	W czajniku nie ma wody, system ochrony od gotowania nieprzytomna	Odłączyć urządzenie od sieci elektrycznej, pozostawić do ostygnięcia. Napełnić czajnik powyżej poziomu MIN
Plastikowy zapach podczas użytkowania	Urządzenie nowe, zapach idzie od ochronnego etui	Zapach zniknie po kilku zastosowaniach
Próba synchronizacji nie powiodła się	Funkcja Bluetooth w urządzeniu jest wyłączona	Włącz funkcję Bluetooth na urządzeniu mobilnym
	Aplikacja Ready for Sky na urządzeniu przenośnym unieczynniona	Uruchom aplikację Ready for Sky na urządzeniu przenośnym
	Urządzenia synchronizacji znajdują się zbyt daleko	Upewnić się, że urządzenia znajdują się w odległości 15 od siebie



UWAGA! W razie jakiegokolwiek awarii pracy aplikacji mobilnej Ready for Sky, zwrócenie się do centrum serwisowego jest obowiązkowe. Skontaktuj się z REDMOND za pośrednictwem infolinii i skorzystaj z bezpłatnej porady naszych specjalistów w celu usunięcia błędów i/lub awarii pracy Ready for Sky. Propozycje i prace aplikacji mobilnej będą uwzględnione podczas kolejnej aktualizacji. Dane kontaktowe REDMOND znajdziesz na stronie www.redmond.company. Pomoc uzyskasz także korzystając z formularza kontaktowego, dostępnego na stronie internetowej.

Jeśli usterki w pracy aplikacji nie zostaną usunięte, należy zwrócić się do autoryzowanego centrum serwisowego.



Ekologicznie nieszkodliwa utylizacja (utylizacja sprzętu elektrycznego i elektronicznego)

Po zakończeniu okresu użytkowania opakowanie, instrukcję użytkowania, a także samo urządzenie należy oddać do punktu zbiórki i recyklingu urządzeń elektrycznych i elektronicznych. Nie należy wyrzucać tego typu wyrobów wraz ze zwykłymi odpadami z gospodarstwa domowego.

Używanych (starych) urządzeń nie należy wyrzucać z pozostałymi odpadami bytowymi, należy je utylizować oddzielnie. Posiadacze starych urządzeń powinni dostarczyć je do specjalnych punktów odbiorczych. Jednocześnie Twój wkład w prawidłową utylizację niniejszego produktu przyczynia się do oszczędniejszego wykorzystywania zasobów naturalnych oraz przyczynia się do nieprzedostawiania się do środowiska naturalnego potencjalnie niebezpiecznych substancji.

Dane urządzenie oznaczone jest zgodnie z Dyrektywą Europejską 2012/19/EU, regulującą utylizację sprzętu elektrycznego i elektronicznego.

Dyrektywa ta określa podstawowe wymagania odnośnie utylizacji i przeróbki odpadów ze sprzętu elektrycznego i elektronicznego, obowiązujące na całym terytorium Unii Europejskiej.

Bluetooth jest zastrzeżonym znakiem towarowym Bluetooth SIG, Inc.

App Store jest znakiem usługowym Apple Inc. zastrzeżonym w Stanach Zjednoczonych i innych krajach.

Google Play jest zastrzeżonym znakiem towarowym Google Inc.



Prije nego što počnete da koristite ovaj uređaj, pažljivo pročitajte upute za njegovo korištenje i spremite ih kao priručnik. Pravilno korištenje uređaja znatno će produžiti njegov rok trajanja.

Mere bezbednosti i uputstva sadržani u ovom priručniku ne pokrivaju sve moguće situacije koje mogu nastati tokom rada uređaja. Tokom rada sa uređajem, korisnika treba voditi zdrav razum, biti oprezan i pažljiv.

MERE BEZBEDNOSTI

- Proizvođač nije odgovoran za štetu prouzrokovanu nepridržavanjem pravila bezbednosti i pravila korišćenja uređaja.
- Ovaj uređaj je namenjen za neindustrijsku upotrebu u domaćinstvu i sličnim sferama primene. Industrijska primena ili bilo koja druga zloupotreba smatrat će se kršenjem odgovarajućih uslova usluge. Ako se to dogodi, proizvođač nije odgovoran za bilo kakve moguće posledice.
- Pre priključivanja uređaja u struju proverite da li njen mrežni napon odgovara navedenom naponu uređaja (vidi specifikacije i tehničke karakteristice na fabričnoj pločici).
- Koristite produžni kabl, koji odgovara potrošnji energije uređaja – neusklađenost može izazvati kratak spoj ili paljenje kabla.

- Priključujte uređaj samo utičnici sa uzemljenjem – ovo je obavezan uslov zaštite od električnog udara. Kada koristite produžni kabl isto tako proverite da li ima uzemljenje.
- Isključite uređaj iz utičnice nakon korišćenja. Isto tako i tokom pranja i premeštanja. Isključite kabl iz mreže držeći ga suvim rukama za utikač, a ne za sam kabl.



UPOZORENJE! Tokom rada telo uređaja, činjia i metalni delovi se zagrevaju! Budite oprezni! Koristite rukavice za remu! Kako biste izbegli vrelu paru nemojte se naginjati prema uređaju kada orvarate poklopac.

- Koristite uređaj samo kako je predviđeno. Upotreba uređaja za svrhe koje se razlikuju od onih navedenih u ovom uputstvu je kršenje pravila rada.
- Dozvoljeno je koristiti čajnik samo sa postoljem uključenim u aparat.
- Potrebno je voditi računa o mogućem oštećenju kabla uređaja. Ne sme biti blizu izvora toplote, oštih predmeta, koji mogu oštetiti kabl.

STOP *NAPOMENA! Slučajno oštećenje kabla može izazvati probleme koje ne pokriva garancija a isto tako i udar struje. Oštećen kabl mora se hitno zameniti u servisnom centru.*

- Nemojte stavljati uređaj na meku površinu, nemojte ga pokrivati tokom rada. To može dovesti do pregrevanja i kvara uređaja.
- Zabranjeno je korišćenje uređaja na otvorenom. Ako vlaga ili strani predmeti uđu unutar tela uređaja, to može izazvati ozbiljno oštećenje.
- Pre nego što počnete čistiti uređaj, proverite da li je on isključen iz struje i potpuno ohlađen. Striktно pratite uputstvo za čišćenje uređaja.

STOP *OPOZORENJE! Zabranjeno je skvasiti telo uređaja, stavljati ga u vodu ili pod vodu koja teče!*

- Ne dozvolite da tečnost prolije na konektor.
- Deci starijoj od 8 godina a isto tako i osobama sa ograničnim fizičkim, sensornim, mentalnim sposobnostima ili sa nedodatkom iskustva ili znanja, dozvoljeno je koristiti uređaj samo pod nadzorom

odroslih ili u tom slučaju ako su im bila data podrobna uputstva za bezbedno korišćenje uređaja i da su oni svesni svih opasnosti vezanih za njegovo korišćenje. Deca se ne smeju igrati uređajem. Čuvajte pribor i njegov kabl van domašaja dece manje od 8 godina. Čišćenje i održavanje uređaja moraju se obavljati strogo pod nadzorom odraslih.

- Materijal za pakovanje (plastika, polisteren) može biti opasan za decu (opasnost od gušenja!). Čuvajte ga van domašaja dece.
- Zabranjena je samostalna popravka uređaja ili promena njegove konstrukcije. Popravka uređaja mora biti obavljena isključivo od strane specialiste ovlašćenog servisnog centra. Neprofesionalna popravka može dovesti do kvara uređaja, trauma i oštećenja imovine.

STOP *UPOZORENJE! Zabranjeno korišćenje uređaja sa bilo kakvim oštećenjem.*

Specifikaciju

Model.....	SkyKettle RK-G200S-E
Snaga.....	1850-2200 W
Zatezna.....	220-240 V, 50/60 Hz
Elektroakustelna zaštita.....	klasa I
Zapremina.....	2 litara
Body material.....	staklo, plastika
Automatski prekid veze:	
• Kada kuvanja	
• U nedostatku vode	
• Kada se ukloni sa štanda	
Tip kontrole.....	elektronski, daljinski (Ready for Sky)
Protokol za podatke.....	Bluetooth v 4.0
Podrška za operativne sisteme.....	iOS, Android
Kontakt grupa.....	STRIX®
Izbor temperature grejanja.....	40, 55, 70, 85, 100°C
Zadržavajući temperature.....	dostupna
Ekran.....	LED, zvučni
Element za grejanje.....	skrivjeni
Rotacija na štanduu.....	360°
Ovo je skrovište za skladištenje električne žice.....	dostupna
Dimenzije.....	225 × 200 × 155 mm
Neto težina.....	1,1 kg
Dužina.....	0,75 m



Paket uključuje

Električni čajnik.....	1 kom.
Električni čajnik osnovni.....	1 kom.
Korisničkog priručnika.....	1 kom.
Brošure servisa.....	1 kom.

U skladu sa politikom stalnog unapređenja, proizvođač zadržava pravo da napravi bilo kakve izmene u dizajnu, konfiguraciji ili specifikaciji proizvoda bez prethodnog obaveštenja. Specifikacija dozvoljava grešku od ±10%.

Delovi aparata (šema A1, p. 3)

1. Poklopac
2. Stakleno stanovanje sa nivoom vode je diplomirala na skali
3. Dugme za otpuštanje poklopca

4. Indikatori temperature za grejanje vode
5.  dugme – da biste omogućili/onemogućili čajnik
6.  dugme – da biste izabrali temperaturu grejanja
7. Regulator
8. Kabl za napajanje
9. Podloga sa skladišnim prostorom za skladištenje energije

I. PRE PRVE UPOTREBE

Pažljivo uklonite uređaj i njegove uklonjive delove iz pakovanja.



Uklonite sve materijale za pakovanje i naljepnice, osim naljepnice serijskog broja!

Nakon transporta ili skladištenja uređaja na niskoj temperaturi, držite ga na sobnoj temperaturi najmanje dva sata pre povezivanja.

Obrišite bazu uređaja vlažnom krpom, a zatim pustite da se osuši. Kada prvi put koristite uređaj, možda ćete primetiti spoljašnji miris. To ne znači njegovu grešku.



Pre prve upotrebe, preporučuje se nekoliko puta kuhati vodu u kotlu kako bi se oslobodili stranog mirisa i dezinfikovali uređaj.

II. RAD APARATA

Popravite čajnik sa osnovom do suve, čvrste, horizontalne površine. Uverite se da se nemogućnost bežanjem ne nalazi na tapetu, ukrasnim kaputima, električnim jedinicama i drugim stavkama koje se mogu oštetiti parom i visoka temperatura.

Odvraćanja kabl za napajanje na željenu dužinu. Stavite preterani deo u odeljak koji se nalazi na dnu baze. Ako je potrebno koristiti uređaj tipa Extender odgovarajuće energije (ne manje od 2,5 kW).



Daljinska kontrola aparata preko Ready for Sky aplikaciju

Ready for Sky aplikaciju vam omogućava da daljinski kontrolišete uređaj u neposrednoj blizini pomoću pametnog telefona ili tableta.

1. Uključite Bluetooth funkciju na električni čajnik (pogledajte odeljak „Bluetooth funkcija“).
2. Preuzmite Ready for Sky aplikaciju iz App store ili Google Play (u zavisnosti od operativnog sistema uređaja) do pametnog telefona ili tableta.



Daljinska kontrola RK-G200S-E čajnik je moguća samo ako je Bluetooth funkcija omogućena.

- i** Proverite minimalnu podržanu verziju operativnog sistema na zvaničnoj web lokaciji www.redmond.company kompanije ili u opisu aplikacije u App Store i Google Play.
3. Pokrenite aplikaciju Ready for Sky, kreirajte nalog i pratite odzive na ekranu.
 4. U režimu pripravnosti pritisnite i držite dugme  na nekoliko sekundi, a aparat će proizvesti tri kratka. Tokom veze, indikatori temperature će se naizmenično nastaviti. Jednom kada se veza uspostavi, aparat će proizvoditi tri kratka Beka.
- ⚠** Ako je Bluetooth funkcija onemogućena ili veza nije uspostavljena u roku od 30 sekundi, uređaj će proizvesti dva kratka rada i ući u režim pripravnosti.
5. Da biste onemogućili daljinsku kontrolu, pritisnite i držite taster  dok ne proizvedite dugačak zvučni signal. Kada veza otkáže, indikatori temperature će treptći.
- i** Da bi se osigurala stabilna komunikacija, mobilni uređaj ne bi trebalo da bude više od 15 metara udaljenosti od aparata.

Kontrola uređaja putem bežične mreže. Uputstvo za instalaciju aplikacije R4S Gateavi dostupno je putem veze: www.readyforsky.com/r4sgateway

Bluetooth funkcija

Da biste omogućili Bluetooth:

1. Uklonite čajnik iz baze.
2. Pritisnite i držite dugmad  i  da biste smestili čajnik nazad na bazu.
3. Indikatori temperature za grejanje doći će na nekoliko sekundi i otići.

Da biste onemogućili Bluetooth:

4. Uklonite čajnik iz baze.
5. Pritisnite i držite dugmad  i  da biste smestili čajnik nazad na bazu.
6. Indikatori temperature će se treptiti tri puta i otići.

Voda ključanja

1. Uklonite čajnik iz baze. Pritisnite dugme da biste otpustite poklopac.
2. Sipajte vodu u čajnik, nivo vode bi trebalo da bude između MIN i MAX poena na skali. Ako je nivo vode veći od MAX tačke, ključna voda se može razprskati. U slučaju vodene vode uređaj može biti unapred promenjen.

i *Pahnu! Jedinica je namenjena samo za grejanje i ključanje.*

3. Zatvorite poklopac čajnik i postavite čajnik na bazu. Aparat će funkcionisati samo ako je pravilno fiksiran.

4. Priključite aparat. Indikatori toplotne temperature će se bljesiti, aparat će se prebaciti u režim pripravnosti.
5. Pritisnite taster . Kratki audio signal će se čuti, proces grejanja vode će se pokrenuti, biće omogućen unutrašnji stambeni rasveta.

i *Boja kopita će promeniti boju tokom grejanja.*

6. Nakon što se voda vrati u proključaju tri zvučne signale, biće saslušani, treperljivo biće isključeno; aparat će se prebaciti na režim pripravnosti (bez svetla indikatora).
7. Da biste prekinuli proces grejanja vode, pritisnite  ponovo ili uklonite čajnik iz baze.

STOP Pritisnite dugmad na kontrolnoj tabli samo prstima, kao što je prikazano na slici **A2** (stranica 4). Pritiskanje noktijem može oštetiti dugmad!



Grejanje na vodu bez kuvanja

1. Za toplotnu vodu bez kuvanja na 40, 55, 70, 85 °C u režimu pripravnosti izaberite neophodnu temperaturu koristeći  (indikator će se doći pored izabrane vrednosti), pritisnite taster .

i *Ako je temperatura u ketanju veća od prilagodljive temperature grejanja, biće saslušani tri audio signala nakon pritiska na , aparat će se prebaciti u Keep Warm režim.*

2. Po završetku grejanja od vode aparat će napraviti tri kratka audio signala, dok će treperenje zasijanja biti isključeno, aparat će preći na Keep Warm režim (indikator održavane temperature je upaljeno).
3. Da biste prekinuli topao režim, pritisnite  ili uklonite čajnik iz baze.

Režim održavanja temperature

Ovaj režim obezbeđuje održavanje izabrane temperature 40, 55, 70, 85°C za 12 sati. Ako temperatura padne niža od izabrane vrednosti, biće automatski omogućen Keep Warm. Voda nije ponovo kuvana. Na kraju procesa, aparat se prebacuje na režim pripravnosti. Da biste omogućili Keep Warm režim tokom kuvanja, izaberite neophodnu temperaturu koristeći  (indikator će doći pored izabrane vrednosti). Da biste onemogućili režim tokom kuvanja, pritisnite taster , dok se ne isključu temperaturni indikator.

Onemogućavanje audio signala

Da biste onemogućili i ponovo omogućili zvučne signale u režimu pripravnosti, pritisnite i držite taster  nekoliko sekundi.

i Kada ponovo omogućite zvučne signale, aparat će proizvesti signal.

Sigurnosni sistemi

- Čajnik je opremljen sistemom automatskog isključivanja na ključanju ili uklanjanju iz baze.
- U slučaju nedostatka vode automatska prekomerna zaštita se isključuje. Neka se aparat smiri, nakon toga će biti spreman za rad.

III. ČIŠĆENJE I ODRŽAVANJE

Pre čišćenja iskopčajite aparat i pustite ga da se ohladi. Redovno brišite čajno kućište i bazu sa vlažnom tkaninom. Pre upotrebe, neka čajnik i osnova budu suva.

STOP *Ne Zaronite aparat, bazu, Plug, ili kabl za napajanje u vodi ili ga oprati pod trčnjom vodom!*

Nemojte koristiti sunder ili tkivo sa tvrdi ili nerasnom površinom, bilo koje hemijsko agresivne supstance ili bilo koji drugi agenti koji se ne preporučuju za čišćenje stvari koje dolaze u kontakt sa hranom.

Dok u opernom sastavu depoziti mogu da formiraju i Grejni element i stambene unutrašnje zidove aparata u zavisnosti od tipa voda koji se koristi. Koristite posebne neabrazivne supstance za čišćenje kuhinjskih materijala i aparata. Sledite uputstva za aplikaciju za proizvod. Temeljno oprati aparat sa vodom nakon čišćenja i obrisa vlažne tkanine.

STOP *Pahnu! Pre upotrebe aparata, molimo uverite se da su njegovi električni kontakti suvi.*

Transport i Skladištenje

Pre ponovljenih operacija ili skladištenja potpuno se suši svi delovi aparata. Uskladištite uređaj koji se montira u suhu, pro-vodeno mesto od grejnih aparata i direktno sunčevu svetlost.

Tokom transporta i skladištenja ne izlaže uređaj mehaničkom naglašavanju, što može dovesti do oštećenja uređaja i/ili kršenja integriteta paketa.

Držite paket uređaja podalje od vode i drugih tečnosti.

IV. PRE OBRAČANJA SERVISNOM CENTRU

Problem	Može izazvati	Rešenje
Uređaj se ne prebacuje na	Nema snabdevanja strujom	Povežite aparat sa ispravno ispravnim električnim utičkom

Problem	Može izazvati	Rešenje
Rani prekidač	Na grejnom elementu postoji skala depozita	Grejni element (pogledajte „Čišćenje i održavanje“)
Za par sekundi se isključuje	Nema vode u ketavni, sistem za zaštitu od hemijskog sistema je otišao	Iskopčajite aparat i pustite ga da se ohladi. Napuni u čajni znak iznad MIN Mark
Miris plastike tokom upotrebe	Aparat je nov, miris dolazi iz zaštitne korice	Miris će nestati nakon malo koristi
Pokušaj sinhronizacije nije uspeo	Bluetooth funkcija na mobilnom uređaju je onemogućena	Omogući Bluetooth funkciju na mobilnom uređaju
	Uređaji za sinhronizaciju su predaleko	Uverite se da se uređaji nalaze u okviru 15 metara jedan od drugih

i **PAŽNIA!** U slučaju neispravnosti aplikacije Ready for Sky, kontaktiranje servisnog centra nije potrebno. Obratite se REDMOND tehničkoj podršci i potražite savjet naših stručnjaka za rešavanje greške Ready i Sky i / ili kvara. Vaši prijedlozi i komentari na aplikaciju bit će uzeti u obzir pri sledećem ažuriranju. Kontakt informacije REDMOND-a za korisničku podršku za vašu zemlju mogu se naći na www.redmond.comany. Pomoć možete dobiti i ispunjavanjem obrasca za povratne informacije na ovom web mjestu.

Ako se problem nastavi, obratite se ovlašćenom servisnom centru.



Ekoloski grabbing recikliranje (recikliranje električne i elektroničke podrške)

To je isto, oprost za potrošnju i sam gubitak morala, pobeđi hvala oddovarjuću za sakupljanje u kolicima za recikliranje električnih i elektronskih pretpostavki. Nečujno batsati elektronski mortalitet neki bi vam ušivali životinjsku sredinu.

To je isto, oprost za potrošnju i sam gubitak morala, pobeđi hvala oddovarjuću za sakupljanje u kolicima za recikliranje električnih i elektronskih pretpostavki. Nečujno batsati elektronski mortalitet neki bi vam ušivali životinjsku sredinu.

Stari Kuni aparati ne bi zahtevao primirje sa drugim mučenistvom, sav moral sakupatija je udvostručen. Besplatno recikliranje uslužnih programa Dovest ću u središte zbog

smrtnosti kod starih dama mučenika. Oz ovamali dok pritisak ne možete da pomognete i uklonite barijeru dragocenog sirovina i triterata zagagagate za potrošnju.

Ovaj instrument nije naveden u skladištu u skladu sa evropskom direktivom 2012/19/EU. Vodich Odrevuie okvir za tokare i recikliranje smeđeg uređaj koji će prihvatiti majjicu EU.

Bluetooth je registrirani zaštitni znak tvrtke Bluetooth SIG.

App Store je registrirani zaštitni znak tvrtke Apple u Americi i drugim zemljama.

Google Play je registrirani zaštitni znak tvrtke Google.



Πριν ξεκινήσετε τη χρήση, διαβάστε προσεκτικά τις οδηγίες χρήσης και φυλάξτε τις για να χρησιμοποιήσετε σαν εγχειρίδιο. Η σωστή χρήση της συσκευής θα αυξήσει σημαντικά το χρόνο λειτουργίας της.

Τα μέτρα ασφαλείας και οι οδηγίες που συμπεριέχονται σ' αυτό το εγχειρίδιο δεν καλύπτουν όλες τις πιθανές περιστάσεις που μπορεί να προκύψουν κατά την χρήση και τη λειτουργία της συσκευής. Κατά την χρήση της συσκευής ο χρήστης πρέπει να εφαρμόσει κοινή λογική, και να είναι προσεκτικός και επιφυλακτικός.

ΜΕΤΡΑ ΑΣΦΑΛΕΙΑΣ

- Ο παραγωγός δεν ευθύνεται για ενδεχόμενες ζημιές που προκαλέθηκαν από μη τήρηση μέτρων ασφαλείας και κανονισμών χρήσης της συσκευής.
- Η παρούσα ηλεκτρική συσκευή προορίζεται για χρήση σε σπίτια, διαμερίσματα ή υπό άλλους όρους μη βιομηχανικής παραγωγής. Βιομηχανική ή οποιαδήποτε άλλη μη προβλεπόμενη χρήση της συσκευής θα θεωρείται παράβαση δέουσας χρήσης της συσκευής. Σ' αυτήν την περίπτωση ο παραγωγός δεν φέρει ευθύνη για πιθανές συνέπειες.
- Πριν από τη σύνδεση της συσκευής με το ηλεκτρικό ρεύμα ελέγξτε αν συμπίπτει η τάση του

με την προδιαγραφόμενη τάση της συσκευής (βλ. τεχνικά χαρακτηριστικά ή τον πίνακα ερμηνείας στη συσκευή).

- Χρησιμοποιείστε καλώδιο επέκτασης που αντιστοιχεί στην καταναλούμενη ισχύ της συσκευής, η μη αντιστοιχία της ισχύος του καλωδίου μπορεί να συνεισφέρει βραχυκύκλωμα ή ανάφλεξη του καλωδίου.
- Η σύνδεση της συσκευής πρέπει να πραγματοποιείται μόνο μέσω των πρίζων που έχουν γείωση – είναι απαραίτητος όρος για ασφάλεια. Χρησιμοποιώντας καλώδιο επέκτασης βεβαιωθείτε ότι επίσης έχει γείωση.
- Να βγάζετε τη συσκευή από τη πρίζα μετά από τη χρήση και κατά τον καθαρισμό ή την μεταφορά της. Αποσυνδέοντας τη συσκευή από το ρεύμα, να το κάνετε με στεγνά χέρια, κρατήστε το ρευματολήπτη και μην τραβάτε το καλώδιο.

STOP ΠΡΟΣΟΧΗ! Κατά η λειτουργία της η συσκευή γίνεται ζεστή! Να προσέχετε! Μην αγγίζετε με τα χέρια το περίβλημα της συσκευής κατά τη λειτουργία της. Για αποφυγή εγκαυμάτων με ζεστό ατμό μην σκύβετε πάνω από τη συσκευή όταν ανοίγετε το καπάκι.

- Χρησιμοποιήστε τη συσκευή μόνο για τους σκοπούς για τους οποίους αυτή προορίζεται. Η χρήση της συσκευής με τους σκοπούς άλλους από τις περιγραφόμενες στις οδηγίες, αποτελεί παραβίαση όρων εκμετάλλευσης.
- Επιτρέπεται να χρησιμοποιείτε το βραστήρα μόνο με τη βάση που είναι στο σετ της συσκευής.
- Μην βάζετε το καλώδιο ρεύματος σε ανοίγματα πορτών ή κοντά στα σώματα θέρμανσης. Παρατηρήστε να μην στρέφει και να μην λυγίζει, μην αγγίζει αιχμηρά αντικείμενα, γωνιές και άκρες επίπλων.

STOP ΝΑ ΘΥΜΑΣΤΕ: τυχόν βλάβη καλωδίου ρεύματος μπορεί να συνεισφέρει βλάβες

που δεν εμπίπτουν στους όρους εγγύησης, όπως επίσης στην ηλεκτροπληξία. Το χαλασμένο καλώδιο πρέπει επειγόντως να αλλάξει στο κέντρο εξυπηρέτησης.

- Μην τοποθετείτε τη συσκευή με το δοχείο σε μαλακή και μη θερμοανθεκτική επιφάνεια, μην την σκεπάζετε κατά τη λειτουργία: αυτό μπορεί να συνεισφέρει ανωμαλίες στη λειτουργία της και βλάβη της συσκευής.
- Απαγορεύεται η χρήση της συσκευής στο υπαίθριο. Αν πέσει υγρασία στις επαφές της συσκευής ή ξένα αντικείμενα στο σώμα της συσκευής, μπορεί να συνεισφέρει σοβαρές ζημιές.
- Πριν καθαρίσετε τη συσκευή, βεβαιωθείτε ότι είναι αποσυνδεδεμένη από το ρεύμα και έχει κρυώσει. Ακολουθήστε αυστηρά τις οδηγίες καθαρισμού της συσκευής.

STOP ΑΠΑΓΟΡΕΥΕΤΑΙ να βουτάτε το σώμα της συσκευής στο νερό!

GRC

- Μην αφήνετε διαρροών υγρών στην υποδοχή.
- Η συσκευή μπορεί να χρησιμοποιείται από παιδιά της ηλικίας των 8 χρονών και άνω, και άτομα με μειωμένες ψυχοφυσικές ή νοητικές ικανότητες, ή με ανεπαρκή εμπειρία ή γνώση, μόνο αν επιβλέπονται ή τους παρέχονται οδηγίες σχετικά με την ασφαλή χρήση της συσκευής και τους κινδύνους της. Τα παιδιά δεν πρέπει να παίζουν με τη συσκευή. Ο καθαρισμός και η συντήρηση της συσκευής δεν πρέπει να γίνεται από τα παιδιά χωρίς επίβλεψη. Φυλάξτε τη συσκευή και το ηλεκτρικό καλώδιο στο χώρο μη προσβάσιμο από παιδιά κάτω 8 ετών.
- Υλικά συσκευασίας (μεμβράνη, πολυστυρένιο κλπ) μπορεί να είναι επικίνδυνα για τα παιδιά. Κίνδυνος ασφυξίας! Φυλάξτε τα υλικά συσκευασίας σε μη προσβάσιμο για τα παιδιά χώρο.
- Απαγορεύεται επιδιόρθωση της συσκευής εκτός των ειδικών κέντρων, όπως επίσης αλλαγές της κατασκευής της. Η επιδιόρθωση της συσκευής

πρέπει να τελείται εξαιρετικά από τους ειδικούς διαπιστευμένου κέντρου εξυπηρέτησης. Η μη επαγγελματική εργασία μπορεί να συνεισφέρει βλάβη της συσκευής, τραυματισμό και ζημιές στην περιουσία.

STOP

ΠΡΟΣΟΧΗ! Απαγορεύεται η χρήση της συσκευής εφόσον έχει οποιοσδήποτε βλάβες.

Προδιαγραφή

Μοντέλο	SkyKettle RK-G200S-E
Δύναμη	1850-2200 W
Τάση	220-240 V, 50/60 Hz
Ηλεκτρική ασφάλεια	κλάση I
Ικανότητα	2 L
Υλικό στέγασης	γυαλί, πλαστικό
Αυτόματη απενεργοποίηση:	
• κατά το βρασμό	
• όταν είναι άδειο	
• όταν αφαιρείται από τη βάση	
Τύπος ελέγχου	ηλεκτρονικός, μακρινός (Ready for Sky)
Πρωτόκολλο διαβίβασης δεδομένων	Bluetooth v4.0
Υποστηριζόμενα λειτουργικά συστήματα	iOS, Android
Επιλογή θερμοκρασίας θέρμανσης	40, 55, 70, 85, 100°C
Συντήρηση θερμοκρασίας	διαθέσιμος
Ένδειξη λειτουργίας	Οδηγήσεων, ευδιόκριτος
Στοιχείο θέρμανσης	κλειστό
Περίστροφη στη βάση	360°
Στοιχεία κυκλώματος ελέγχου και αισθητήρας θερμοκρασίας	STRIX®
Θάλαμος αποθήκευσης σκονιού δύναμης	1,1 kg
Dimensions	225 x 200 x 155 mm
Καθαρό βάρος	1,1 kg
Μήκος σκονιού δύναμης	0,75 m

Το Πακέτο Περιλαμβάνει

Ηλεκτρικός Βραστήρας	1 πράγμα
Ηλεκτρική βάση κατασρόλων	1 πράγμα
Εγχειρίδιο	1 πράγμα
Βιβλιόριο υπηρεσιών	1 πράγμα

Ο παραγωγός έχει δικαίωμα να κάνει αλλαγές στο νιζάνι, σύνολο και στα τεχνικά χαρακτηριστικά του προϊόντος κατά τη διάρκεια βελτίωσης των προϊόντων του χωρίς επιπρόσθετη ειδοποίηση ή αυτές τις αλλαγές. Στα τεχνικά χαρακτηριστικά της συσκευής επιτρέπεται η απόκλιση $\pm 10\%$.

Μέρη της συσκευής (σχήμα A1, σ. 3)

- Καπάκι
- Γυάλινη κατοικία με διαβαθμισμένη κλίμακα στάθμης νερού

- Κουμπί απελευθέρωσης κατακίου
- Δείκτης θερμοκρασίας θέρμανσης νερού
- Ⓞ κουμπί-για να ενεργοποιήσετε / απενεργοποιήσετε τον βραστήρα
- ⊕ κουμπί-Επιλογή θερμοκρασίας θέρμανσης
- Χειρισμός
- Καλώδιο τροφοδοσίας
- Βάση με το διαμέρισμα αποθήκευσης σκονιού δύναμης

I. ΠΡΙΝ ΑΠΟ ΤΗ ΧΡΗΣΗ

Βγάλετε τη συσκευή από το κουτί, αφαιρέστε όλα τα υλικά συσκευασίας και διαφημιστικά αυτοκόλλητα.

⚠ *Προσοδότηστε φυλάξτε στη θέση της την πινακίδα με αριθμό σειράς και προειδοποίηση!*
Μετά από τη μεταφορά ή αποθήκευση της συσκευής σε χαμηλές θερμοκρασίες πρέπει να αφήσετε τη συσκευή σε θερμοκρασία δωματίου τουλάχιστον για 2 ώρες πριν από τη χρήση.

Σκουπίστε το σώμα της συσκευής με ένα βρεγμένο πανί και αφήστε το να στεγνώσει. Εμφάνιση ξένης μυρωδιάς κατά την πρώτη χρήση δεν αποτελεί ένδειξη ελαττώματος της συσκευής.

i Ο παραγωγός συμβουλεύει πριν από τη χρήση μερικές φορές να βράσει νερό στο βραστήρα για αφαίρεση τυχόν ξένων μυρωδιών και για απομύλωση της συσκευής.

II. ΛΕΙΤΟΥΡΓΙΑ ΤΗΣ ΣΥΣΚΕΥΗΣ

Στερεώστε την κατασρόλα με τη βάση στην ξηρά, στερεά, οριζόντια επιφάνεια. Εξασφαλίζεται η διαφυγή ατμού δεν εμπίπτει στην ταπετσαρία, διακοσμητικά παλάτι, ηλεκτρικές μονάδες και άλλα αντικείμενα, τα οποία μπορεί να καταστραφεί από τον ατμό και την υψηλή θερμοκρασία.

Χαλαρώστε το καλώδιο τροφοδοσίας στο επιθυμητό μήκος. Τοποθετήστε το υπερβολικό μέρος στο διαμέρισμα που βρίσκεται στο κάτω μέρος της βάσης. Εάν είναι απαραίτητο, χρησιμοποιήστε τη συσκευή επέκτασης κατάλληλης ισχύος (τουλάχιστον 2,5 kW).

Τηλεχειρισμός της συσκευής μέσω της εφαρμογής Ready for Sky

Το Ready for Sky εφαρμογή σας επιτρέπει να ελέγχετε τη συσκευή από απόσταση στη γύρω περιοχή χρησιμοποιώντας το smartphone ή το tablet σας.

- Ενεργοποιήστε τη λειτουργία Bluetooth στον ηλεκτρικό βραστήρα (δείτε την ενότητα «Λειτουργία Bluetooth»).

 Ο τηλεχειρισμός του RK-G200S-E kettle είναι δυνατός μόνο εάν είναι ενεργοποιημένη η λειτουργία Bluetooth.

2. Κατεβάστε το Ready for Sky εφαρμογή από το App Store ή το Google Play (ανάλογα με το λειτουργικό σύστημα της συσκευής σας) για να σας smartphone ή το tablet σας.

 Ελέγξτε την ελάχιστη υποστηριζόμενη έκδοση του λειτουργικού συστήματος στην επίσημη ιστοσελίδα του www.redmond.com.cn ή στην περιγραφή της εφαρμογής στο App Store και το Google Play.

3. Ξεκινήστε την εφαρμογή Ready for Sky, δημιουργήστε ένα λογαριασμό και ακολουθήστε τις οδηγίες στην οθόνη.

4. Σε κατάσταση αναμονής, πατήστε και κρατήστε πατημένο το κουμπί  για λίγα δευτερόλεπτα, η συσκευή θα παράγει τρία σύντομα ηχητικά σήματα. Κατά τη διάρκεια της σύνδεσης, οι δείκτες θερμοκρασίας θα έρθουν εναλλάξ. Μόλις ολοκληρωθεί η σύνδεση, η συσκευή θα παράγει τρία σύντομα ηχητικά σήματα.

 Αν η λειτουργία Bluetooth είναι απενεργοποιημένη ή η σύνδεση δεν είναι εγκατεστημένος εντός 30 δευτερολέπτων, η συσκευή θα παράγει δύο σύντομα ηχητικά σήματα και να εισέλθετε στη λειτουργία αναμονής.



5. Για να απενεργοποιήσετε το τηλεχειριστήριο, πατήστε και κρατήστε πατημένο το κουμπί  μέχρι να εμφανιστεί ένα μεγάλο ηχητικό σήμα. Όταν η σύνδεση αποτύχει, οι ενδείξεις θερμοκρασίας θα αναβοσβήνουν.

 Για να εξασφαλίσει σταθερή επικοινωνία, η κινητή συσκευή πρέπει να είναι όχι περισσότερο από 15 μέτρα μακριά από τη συσκευή.



Η διαχείριση της συσκευής γίνεται μέσω του ασύρματου δικτύου. Οι οδηγίες εγκατάστασης του προγράμματος R4SGateway είναι διαθέσιμες στο link: www.readyforsky.com/r4sgateway

Λειτουργία Bluetooth

Για να ενεργοποιήσετε το Bluetooth:

1. Βγάλτε τον βραστήρα από τη βάση.
2. Πατήστε και κρατήστε πατημένο το πλήκτρο  και  για να τοποθετήσετε τον βραστήρα πίσω στη βάση.
3. Οι δείκτες θερμοκρασίας θέρμανσης θα έρθουν για λίγα δευτερόλεπτα και θα εκπυρακροτήσουν.

Για να απενεργοποιήσετε το Bluetooth:

1. Βγάλτε τον βραστήρα από τη βάση.
2. Πατήστε και κρατήστε πατημένο το πλήκτρο  και  για να τοποθετήσετε τον βραστήρα πίσω στη βάση.

3. Οι δείκτες θερμοκρασίας θέρμανσης θα αναβοσβήσουν τρεις φορές και θα εκραγούν.

Βραστό Νερό

1. Βγάλτε τον βραστήρα από τη βάση. Πατήστε το κουμπί απελευθέρωσης του καλύμματος.
2. Ρίξτε νερό στον βραστήρα, η στάθμη του νερού θα πρέπει να είναι μεταξύ των σημείων MIN και MAX στην κλίμακα. Εάν η στάθμη του νερού είναι υψηλότερη από το μέγιστο σημείο, το βραστό νερό μπορεί να πιτσιλιστεί. Σε περίπτωση ανεπαρκούς παροχής νερού, η συσκευή μπορεί να απενεργοποιηθεί εκ των προτέρων.

 Προσοχή! Η μονάδα προορίζεται μόνο για θέρμανση νερού και βρασμό.

3. Κλείστε το καπάκι του βραστήρα και τοποθετήστε τον βραστήρα στη βάση. Η συσκευή θα λειτουργεί μόνο εάν είναι σωστά στερεωμένη.



4. Συνδέστε τη συσκευή. Οι δείκτες θερμοκρασίας θέρμανσης θα αναβοσβήσουν, η συσκευή θα μεταπηδήσει στην εφεδρική λειτουργία.

5. Πατήστε . Το σύντομο ηχητικό σήμα θα ακουστεί, η διαδικασία θέρμανσης νερού θα αρχίσει, ο εσωτερικός φωτισμός κατοικίας θα ενεργοποιηθεί.



 Ο φωτισμός της φιάλης θα αλλάξει το χρώμα κατά τη διάρκεια της θέρμανσης.



6. Αφού το νερό βράσει τρία ηχητικά σήματα θα ακουστούν, ο φωτισμός της φιάλης θα σβήσει η συσκευή θα στραφεί στον εφεδρικό τρόπο (καμία ενδεικτική λυχνία).

7. Για να διακόψετε τη διαδικασία θέρμανσης νερού, πατήστε  ξανά ή αφαιρέστε τον βραστήρα από τη βάση.

 Πατήστε τα κουμπί στον πίνακα ελέγχου μόνο με τα δάχτυλά σας, όπως φαίνεται στην εικόνα  (σελίδα 4). Πατώντας με τα νύχια σας μπορεί να βλάψει τα κουμπιά!

Θέρμανση Νερού Χωρίς Βραστό

1. Για τη θέρμανση του νερού χωρίς βράσιμο για 40, 55, 70, 85°C στην κατάσταση αναμονής, επιλέξτε την απαιτούμενη θερμοκρασία χρησιμοποίησης το  (ο δείκτης θα έρθει δίπλα στην επιλεγμένη τιμή), πατήστε το πλήκτρο .

 Αν η θερμοκρασία στο βραστήρα είναι υψηλότερη από τη ρυθμισμένη θερμοκρασία θέρμανσης, τρία ηχητικά σήματα που θα ακουστεί μετά πείζοντας το πλήκτρο , η συσκευή θα μεταβεί σε Keep Warm λειτουργία.

2. Μετά το τέλος της θέρμανσης νερού η συσκευή θα κάνει τρία σύντομα ηχητικά σήματα, η φιάλη φωτισμός θα σβήσει, η συσκευή θα μεταβεί σε Keep Warm λειτουργία (η ένδειξη του διατηρείται τιμή της θερμοκρασίας είναι αναμμένη).

3. Για να διακόψετε τη λειτουργία διατήρησης ζεστού νερού, πατήστε  ή αφαιρέστε τον βραστήρα από τη βάση.

Τρόπος συντήρησης θερμοκρασίας

Αυτός ο τρόπος παρέχει τη συντήρηση της επιλεγμένης θερμοκρασίας 40, 55, 70, 85°C για 12 ώρες. Αν η θερμοκρασία πέσει κάτω από την επιλεγμένη τιμή, το στοιχείο θέρμανσης θα ενεργοποιηθεί αυτόματα. Το νερό δεν είναι βρασμένο εκ νέου. Στο τέλος της διαδικασίας, η συσκευή μεταβαίνει στην κατάσταση αναμονής.

Για να ενεργοποιήσετε το Keep Warm λειτουργία κατά τη διάρκεια του βρασμού, επιλέξτε την απαιτούμενη θερμοκρασία χρησιμοποιώντας το \oplus (ο δείκτης θα έρθει δίπλα στην επιλεγμένη τιμή). Για να απενεργοποιήσετε τη λειτουργία κατά τη διάρκεια του βρασμού, πατήστε \oplus μέχρι να σβήσει η ένδειξη θερμοκρασίας.

Απενεργοποίηση ηχητικών σημάτων

Για να απενεργοποιήσετε και να ενεργοποιήσετε ηχητικά σήματα σε κατάσταση αναμονής, πατήστε και κρατήστε πατημένο το πλήκτρο \oplus για αρκετά δευτερόλεπτα.

i Όταν ενεργοποιήσετε ξανά τα ηχητικά σήματα, η συσκευή θα παράγει ένα ηχητικό σήμα.

Συστήματα Ασφαλείας

- Ο βραστήρας είναι εξοπλισμένος με το σύστημα αυτόματης διακοπής κατά βρασμό ή Αφαίρεση από τη βάση.
- Σε περίπτωση έλλειψης νερού, η αυτόματη προστασία υπερθέρμανσης απενεργοποιεί τον βραστήρα. Αφήστε τη συσκευή να κρυώσει και στη συνέχεια θα είναι έτοιμη για λειτουργία.

III. ΚΑΘΑΡΙΣΜΟΣ ΚΑΙ ΣΥΝΤΗΡΗΣΗ

Πριν από τον καθαρισμό αποσυνδέστε τη συσκευή και αφήστε τη να κρυώσει. Σκουπίστε τακτικά το περίβλημα και τη βάση του βραστήρα με ένα υγρό πανί. Αφήστε το βραστήρα και τη βάση στεγνώσει καλά πριν από τη χρήση.

STOP Μην βυθίζετε τη συσκευή, τη βάση, το βύσμα ή το καλώδιο τροφοδοσίας της σε νερό ή μην την πλένετε κάτω από τρεχούμενο νερό!

Μην χρησιμοποιείτε σφουγγάρι ή ιστό με σκληρή ή λειαντική επιφάνεια, χημικά επιθετικές ουσίες ή άλλους παράγοντες που δεν συνιστώνται για τον καθαρισμό αντικειμένων που έρχονται σε επαφή με τρόφιμα.

Ενώ σε λειτουργία κλιμακας καταθέσεις μπορεί να αποτελέσει τόσο το θερμαντικό στοιχείο και η κατοικία εσωτερικά τοιχώματα της συσκευής ανάλογα με νερό τύπος που χρησιμοποιείται. Χρησιμοποιήστε ειδικές μη-Λειαντικές καθαρίζοντας ουσίες για τα εργαλεία και

τις συσκευές κουζίνας. Ακολουθήστε τις οδηγίες εφαρμογής προϊόντος. Ξεπλύνετε καλά τη συσκευή με νερό μετά τον καθαρισμό και σκουπίστε τη με ένα υγρό πανί.

STOP Προσοχή! Πριν χρησιμοποιήσετε τη συσκευή, βεβαιωθείτε ότι οι ηλεκτρικές επαφές της είναι στεγνές.

Μεταφορά και Αποθήκευση

Πριν από την επαναλαμβάνόμενη λειτουργία ή αποθήκευση στεγνώστε εντελώς όλα τα μέρη της συσκευής. Φυλάξτε τη συναρμολογημένη συσκευή σε ξηρό, αεριζόμενο μέρος μακριά από συσκευές θέρμανσης και άμεσο ηλιακό φως.

Κατά τη διάρκεια της μεταφοράς και αποθήκευσης, μην εκθέτετε τη συσκευή σε μηχανική καταπόνηση, η οποία μπορεί να οδηγήσει σε βλάβη της συσκευής και/ή παραβίαση της ακεραιότητας συσκευασίας.

Φυλάξτε τη συσκευασία της συσκευής μακριά από νερό και άλλα υγρά.

IV. ΠΡΙΝ ΑΠΕΥΘΥΝΘΕΙΤΕ ΣΤΟ ΚΕΝΤΡΟ ΕΞΥΠΗΡΕΤΗΣΗΣ

Πρόβλημα	Πιθανή αιτία	Τρόπος επίλυσης
Η συσκευή δεν ενεργοποιείται	Καμία παροχή ηλεκτρικού ρεύματος	Συνδέστε τη συσκευή σε μια σωστά λειτουργούσα ηλεκτρική υποδοχή
Πρώην απενεργοποίηση	Υπάρχουν καταθέσεις κλίμακας στο στοιχείο θέρμανσης	Αφαλάτωση του στοιχείου θέρμανσης (βλέπε «Καθαρισμός και Συντήρηση»)
Ο βραστήρας απενεργοποιείται σε λίγα δευτερόλεπτα	Δεν υπάρχει νερό στον βραστήρα, το σύστημα προστασίας βρασμού-ξηράς έχει εκπυρσοκροτήσει	Αποσυνδέστε τη συσκευή, αφήστε την να κρυώσει. Γεμίστε τον βραστήρα πάνω από το MIN
Πλαστική μυρωδιά κατά τη χρήση	Η συσκευή είναι νέα, η μυρωδιά έρχεται από την προστατευτική κάλυψη	Η μυρωδιά θα εξαφανιστεί μετά από λίγες χρήσεις
Η προσπάθεια συγχρονισμού απέτυχε	Η λειτουργία Bluetooth στην κινητή συσκευή είναι απενεργοποιημένη Ready for Sky app για την κινητή συσκευή είναι απενεργοποιημένη	Ενεργοποίηση της λειτουργίας Bluetooth στην κινητή συσκευή Εκτελέστε το Ready for Sky app στην κινητή συσκευή

GRC

Πρόβλημα	Πιθανή αιτία	Τρόπος επίλυσης
Η προσπάθεια συγχρονισμού απέτυχε	Οι συσκευές συγχρονισμού είναι πάρα πολύ μακριά	Διασφάλιση συσκευές βρίσκονται εντός 15 μέτρα από την άλλη

i **ΠΡΟΣΟΧΗ!** Σε περίπτωση βλάβης της εφαρμογής Ready for Sky, δεν είναι ανάγκη να απευθυνθείτε στην υπηρεσία εγγύησης. Παρακαλείσθε όπως επικοινωνήσετε με την τεχνική υποστήριξη της REDMOND και συμβουλευτείτε από τους ειδικούς μας όσο για την εξέλιξη / αποφυγή των λαθών και παραλείψεων ή/και την αποτυχημένη χρήση της Ready for Sky. Θα φροντίσουμε οι προτάσεις καθώς και οι παρατηρήσεις σας σχετικά με την λειτουργία της εφαρμογής να ληφθούν υπόψη κατά την επόμενη ανανέωση της εφαρμογής. Στοιχεία επικοινωνίας κέντρου εξυπηρέτησης πελατών της REDMOND στη χώρα σας μπορείτε να βρείτε στην εξής ιστοσελίδα: www.redmond.com.cy. Επίσης μπορείτε να λάβετε βοήθεια έχοντας συμπληρώσει την αντίστοιχη αίτηση στην ιστοσελίδα μας.

Αν το πρόβλημα επιμένει, επικοινωνήστε με ένα εξουσιοδοτημένο κέντρο επισκευών.



Οικολογικά ακίνδυνα ανακύκλωση (ανακύκλωση ηλεκτρικού και ηλεκτρονικού εξοπλισμού)

Την συσκευασία, τις οδηγίες χρήσης καθώς και την ίδια τη συσκευή πρέπει να τα απορρίψετε σύμφωνα με το τοπικό πρόγραμμα ανακύκλωσης. Φροντίστε το περιβάλλον; μην πετάτε τέτοια προϊόντα μαζί με τα οικιακά απορρίμματα.

Χρησιμοποιημένες (παλαιές) συσκευές δεν πρέπει να πετάγονται στα σκουπίδια, πρέπει να ανακυκλώνονται χωριστά. Ιδιοκτήτες παλιού εξοπλισμού υποχρεούνται να φέρουν τις συσκευές σε ειδικά σημεία συγκέντρωσης ή σε ανάλογους οργανισμούς. Μ' αυτό υποστηρίζετε προγράμματα ανακύκλωσης πολύτιμων πρώτων υλών και στον καθαρισμό από μολυσματικούς παράγοντες.

Αυτή η συσκευή είναι ετικεταρισμένη σύμφωνα με την Ευρωπαϊκή Οδηγία 2012/19/ΕΕ – σχετικά με τις χρησιμοποιημένες ηλεκτρικές και ηλεκτρονικές συσκευές (απόβλητα ηλεκτρικού και ηλεκτρονικού εξοπλισμού – ΑΗΗΕ).

Η κατευθυντήρια οδηγία που εφαρμόζεται σε όλη τη ΕΕ καθορίζει το πλαίσιο για την επιστροφή και ανακύκλωση των χρησιμοποιημένων συσκευών.

Η ονομασία **Bluetooth** αποτελεί σήμα κατατεθέν της Bluetooth SIG, Inc.

Το **App Store** αποτελεί σήμα υπηρεσιών της Apple Inc., εγγεγραμμένης στις Η.Π.Α. και σε άλλες χώρες.

Το **Google Play** αποτελεί σήμα κατατεθέν της Google Inc.



Прежде чем использовать данное изделие, внимательно прочитайте руководство по эксплуатации и сохраните его в качестве справочника. Правильное использование прибора значительно продлит срок его службы.

Меры безопасности и инструкции, содержащиеся в данном руководстве, не охватывают все возможные ситуации, которые могут возникнуть в процессе эксплуатации прибора. При работе с устройством пользователь должен руководствоваться здравым смыслом, быть осторожным и внимательным.

МЕРЫ БЕЗОПАСНОСТИ

- Производитель не несет ответственности за повреждения, вызванные несоблюдением техники безопасности и правил эксплуатации изделия.
- Данный электроприбор предназначен для использования в бытовых условиях и может применяться в квартирах, загородных домах или в других подобных условиях непромышленной эксплуатации. Промышленное или любое другое нецелевое использование устройства будет считаться нарушением условий надлежащей эксплуатации изделия. В этом случае производитель не несет ответственности за возможные последствия.
- Перед подключением устройства к электросети проверьте, совпадает ли ее напряжение с номинальным

напряжением питания прибора (см. технические характеристики или заводскую табличку изделия).

- Используйте удлинитель, рассчитанный на потребляемую мощность прибора: несоответствие параметров может привести к короткому замыканию или возгоранию кабеля.
 - Подключайте прибор только к розеткам, имеющим заземление, – это обязательное требование электробезопасности. Используя удлинитель, убедитесь, что он также имеет заземление.
 - Выключайте прибор из розетки после использования, а также во время его очистки или перемещения. Извлекайте электрошнур сухими руками, удерживая его за штепсель, а не за провод.
- ВНИМАНИЕ!** Во время работы прибор нагревается! Будьте осторожны! Не касайтесь руками корпуса прибора во время его работы. Во избежание ожога горячим паром не наклоняйтесь над устройством при открывании крышки.

STOP

RUS

- Используйте прибор только по назначению. Использование прибора в целях, отличающихся от указанных в данном руководстве, является нарушением правил эксплуатации.
- Разрешается использовать чайник только с подставкой, входящей в комплект прибора.
- Не протягивайте шнур электропитания в дверных проемах или вблизи источников тепла. Следите за тем, чтобы электрошнур не перекручивался и не перегибался, не соприкасался с острыми предметами, углами и кромками мебели.

STOP

ПОМНИТЕ: случайное повреждение кабеля электропитания может привести к неполадкам, которые не соответствуют условиям гарантии, а также к поражению электротоком. При повреждении шнура питания его замену, во избежание опасности, должен производить изготовитель, сервисная служба или аналогичный квалифицированный персонал.

- Не устанавливайте прибор с рабочей емкостью на мягкую и нетермостойкую поверхность, не

накрывайте его во время работы: это может привести к нарушению работы и поломке устройства.

- Запрещена эксплуатация прибора на открытом воздухе: попадание влаги в контактную группу или посторонних предметов внутрь корпуса устройства может привести к его серьезным повреждениям.
- Перед очисткой прибора убедитесь, что он отключен от электросети и полностью остыл. Строго следуйте инструкциям по очистке прибора.

STOP

ЗАПРЕЩАЕТСЯ погружать корпус прибора в воду!

- Не допускайте проливания жидкости на разъем.
- Детям в возрасте 8 лет и старше, а также лицам с ограниченными физическими, сенсорными или умственными способностями или с недостатком опыта или знаний, можно пользоваться прибором только под присмотром и/или в том случае, если они были проинструктированы относительно безопасного использования прибора и осознают опасности,

связанные с его использованием. Дети не должны играть с прибором. Держите прибор и его сетевой шнур в месте недоступном для детей младше 8 лет. Очистка и обслуживание устройства не должны производиться детьми без присмотра взрослых.

- Упаковочный материал (пленка, пенопласт и т.д.) может быть опасен для детей. Опасность удушья! Храните его в недоступном для детей месте.
- Запрещены самостоятельный ремонт прибора или внесение изменений в его конструкцию. Ремонт прибора должен производиться исключительно специалистом авторизованного сервис-центра. Непрофессионально выполненная работа может привести к поломке прибора, травмам и повреждению имущества.

STOP

ВНИМАНИЕ! *Запрещено использование прибора при любых неисправностях.*

Технические характеристики

Модель.....	SkyKettle RK-G200S-E
Мощность.....	1850-2200 Вт
Напряжение.....	220–240 В, 50/60 Гц
Защита от поражения электротоком.....	класс I
Объем.....	2 л
Материал корпуса.....	стекло, пластик
Автоотключение:	
• при закипании	
• при отсутствии воды	
• при снятии с подставки	
Тип управления.....	электронный, дистанционный (Ready for Sky)
Протокол передачи данных.....	Bluetooth v4.0
Поддержка на операционных системах.....	iOS, Android
Контактная группа.....	Strix®
Выбор температуры нагрева воды.....	40, 55, 70, 85, 100 °С
Поддержание температуры.....	есть
Индикация.....	светодиодная, звуковая
Нагревательный элемент.....	скрытый
Вращение на подставке.....	360°
Отсек для хранения электрошнура.....	есть
Габаритные размеры.....	225 × 200 × 155 мм
Вес нетто.....	1,1 кг
Длина электрошнура.....	0,75 м



Комплектация

Чайник.....	1 шт.
Подставка для чайника.....	1 шт.
Руководство по эксплуатации.....	1 шт.
Сервисная книжка.....	1 шт.

Производитель имеет право на внесение изменений в дизайн, комплектацию, а также в технические характеристики изделия в ходе совершенствования своей продукции без дополнительного уведомления об этих изменениях. В технических характеристиках допускается погрешность ±10%.

RUS

Устройство прибора (схема А1, стр. 3)

1. Крышка чайника
2. Корпус прибора с градуированной шкалой уровня воды
3. Кнопка открывания крышки
4. Индикаторы температуры нагрева
5. Кнопка  – включение/выключение прибора
6. Кнопка  – выбор температуры нагрева
7. Ручка
8. Шнур электропитания
9. Подставка с углублением для хранения электрошнура

I. ПЕРЕД НАЧАЛОМ ИСПОЛЬЗОВАНИЯ

Аккуратно достаньте изделие и его комплектующие из коробки. Удалите все упаковочные материалы и рекламные наклейки.



Обязательно сохраните на месте предупреждающие наклейки, наклейки-указатели (при наличии) и табличку с серийным номером изделия на его корпусе! После транспортировки или хранения при низких температурах необходимо выдержать прибор при комнатной температуре не менее 2 часов перед включением.

Протрите корпус изделия влажной тканью и дайте ему просохнуть. Убедитесь, что в контактной группе чайника и на его подставке не осталось влаги.



Для удаления возможных посторонних запахов и дезинфекции прибора при первом использовании рекомендуем несколько раз вскипятить и слить воду.

II. ЭКСПЛУАТАЦИЯ ПРИБОРА

Установите чайник с подставкой на твердую ровную сухую горизонтальную поверхность. При установке следите за тем, чтобы выходящий при кипении пар не попадал на обои, декоративные покрытия, электронные приборы и другие предметы, которые могут пострадать от повышенной влажности и температуры.

Размотайте электрошнур на нужную длину. Лишнюю часть уложите в углубление внизу подставки. При необходимости используйте удлинитель подходящей мощности (не менее 2,5 кВт).

Дистанционное управление прибором через приложение Ready for Sky

Приложение Ready for Sky позволяет вам управлять прибором дистанционно в ближней зоне с помощью смартфона или планшета.

1. Включите функцию Bluetooth на электрическом чайнике (см. раздел «Функция Bluetooth»).



Дистанционное управление чайником RK-G200S-E возможно, только если функция Bluetooth включена.

2. Загрузите приложение Ready for Sky из магазина приложений App Store или Google Play (в зависимости от операционной системы используемого устройства) на свой смартфон или планшет.



Минимальную поддерживаемую версию операционной системы уточняйте на официальном сайте компании www.redmond.com.ru или в описании к приложению в магазинах App Store и Google Play.

3. Запустите приложение Ready for Sky, создайте аккаунт и следуйте появляющимся на экране подсказкам.
4. В режиме ожидания нажмите и удерживайте несколько секунд кнопку , прибор подаст три коротких звуковых сигнала. В процессе подключения будут поочередно загораться индикаторы значений температуры. После установки соединения прибор подаст три коротких звуковых сигнала.



Если функция Bluetooth отключена или в течение 30 секунд соединение не будет установлено, прибор подаст два коротких звуковых сигнала и перейдет в режим ожидания.

5. Для отключения возможности дистанционного управления нажмите и удерживайте кнопку  до длинного звукового сигнала. При разрыве соединения индикаторы значения температуры мигнут.



Для обеспечения стабильной связи мобильное устройство должно находиться не более чем в 15 метрах от прибора.

Управление прибором через беспроводную сеть. Инструкция по установке приложения R45 Gateway доступна по ссылке: www.readyforsky.com/r45gateway

Функция Bluetooth

Чтобы включить Bluetooth:

1. Снимите чайник с подставки.
2. Нажав и удерживая кнопки  и , установите чайник обратно на подставку.

- Индикаторы температуры нагрева загорятся на несколько секунд, затем погаснут. Чтобы отключить Bluetooth:
 - Снимите чайник с подставки.
 - Нажав и удерживая кнопки (⏻) и (⏪), установите чайник обратно на подставку.
 - Индикаторы температуры нагрева мигнут три раза, затем погаснут.

Кипячение воды

- Снимите чайник с подставки. Нажмите кнопку открывания крышки.
 - Налейте в чайник воду. Уровень воды должен находиться между отметками MIN и MAX на градуированной шкале на корпусе прибора. Если наполнить чайник водой выше отметки MAX, то при закипании возможно разбрызгивание кипятка. Если воды слишком мало, прибор может отключиться преждевременно.
- STOP** **ВНИМАНИЕ!** Прибор предназначен только для нагревания и кипячения воды.
- Плотно закройте крышку чайника и установите его на подставку. Прибор будет работать только в том случае, если он установлен правильно.
 - Подключите прибор к электросети. Мигнут индикаторы температуры нагрева, прибор перейдет в режим ожидания.
 - Нажмите кнопку (⏻). Прибор подаст звуковой сигнал, загорится подсветка колбы, начнется процесс кипячения.
- i** В процессе нагрева подсветка колбы будет изменять цвет.
- По окончании нагрева воды прибор подаст три коротких звуковых сигнала, подсветка колбы погаснет, прибор перейдет в режим ожидания (индикация отсутствует).
 - Для прерывания процесса нагрева нажмите кнопку (⏻) или снимите чайник с подставки.

STOP Нажимайте на кнопки панели управления только подушечками пальцев, как показано на рисунке А2 (стр. 4). Нажатие ногтями может привести к повреждению кнопок!

Нагрев без кипячения

- Чтобы нагреть воду без кипячения до 40, 55, 70 или 85 °C, в режиме ожидания выберите необходимую температуру с помощью кнопки (⏻) (рядом с выбранным значением будет загораться индикатор), нажмите кнопку (⏻).
- i** Если температура воды в чайнике выше установленной, после нажатия кнопки (⏻) прибор подаст три коротких звуковых сигнала и перейдет в режим поддержания выбранной температуры.

- По окончании нагрева воды прибор подаст три коротких звуковых сигнала, прибор перейдет в режим поддержания температуры (горит индикатор значения поддерживаемой температуры).
- Для прерывания процесса поддержания температуры нажмите кнопку (⏻) или снимите чайник с подставки.

Поддержание температуры

Данный режим позволяет поддерживать заранее выбранную температуру воды (40, 55, 70, 85 °C) в течение 12 часов. Если температура опускается ниже выбранного значения, автоматически включается нагревательный элемент. Повторного кипячения при этом не происходит. По окончании работы прибор переходит в режим ожидания. Для включения режима поддержания температуры в процессе кипячения выберите необходимую температуру с помощью кнопки (⏻) (рядом с выбранным значением будет загораться индикатор). Для отключения режима в процессе кипячения нажимайте кнопку (⏻), пока индикация температуры не погаснет.

Отключение звуковых сигналов

Для отключения и повторного включения звуковых сигналов в режиме ожидания нажмите и удерживайте несколько секунд кнопку (⏻).

i При повторном включении звуковых сигналов прибор подаст короткий звуковой сигнал.

Системы безопасности

- Чайник оснащен системой автоматического отключения после закипания воды или при снятии с подставки.
- При отсутствии воды в чайнике или недостаточном ее количестве сработает автоматическая защита от перегрева и отключит питание чайника. Подождите, пока прибор остынет, после этого он будет готов к работе.

III. УХОД ЗА ПРИБОРОМ

Перед очисткой отключите прибор от электросети и дайте ему полностью остыть. Корпус чайника и подставку очищайте влажной мягкой тканью и вытирайте насухо во избежание появления подтеков.

STOP ЗАПРЕЩАЕТСЯ погружать чайник, подставку, шнур электропитания и штепсель в воду или помещать их под струю воды!

STOP

ЗАПРЕЩАЕТСЯ использование при очистке прибора грубых салфеток или зубок абразивных паст. Также недопустимо использование любых химически агрессивных или других веществ, не рекомендованных для применения с предметами, контактирующими с пищей.

В процессе эксплуатации, в зависимости от состава используемой воды, на нагревательном элементе и внутренних стенках прибора возможно образование налета и накипи. Для их удаления используйте специальные неабразивные вещества для очистки и удаления накипи с кухонной техники, следуйте указаниям производителя на упаковке чистящего средства.

STOP

ВНИМАНИЕ! Перед повторным использованием чайника убедитесь, что электрические контакты совершенно сухие!

Хранение и транспортировка

Перед хранением и повторной эксплуатацией очистите и полностью просушите все части прибора. Храните прибор в сухом вентилируемом месте вдали от нагревательных приборов и попадания прямых солнечных лучей.

При транспортировке и хранении запрещается подвергать прибор механическим воздействиям, которые могут привести к повреждению прибора и/или нарушению целостности упаковки.

Необходимо беречь упаковку прибора от попадания воды и других жидкостей.

IV. ПЕРЕД ОБРАЩЕНИЕМ В СЕРВИС-ЦЕНТР

Неисправность	Возможная причина	Способ устранения
Прибор не включается	Отсутствует электропитание	Убедитесь, что прибор подключен к исправной розетке
Прибор преждевременно отключается	Образовалась накипь на нагревательном элементе	Очистите нагревательный элемент от накипи, следуя указаниям раздела «Уход за прибором»
Чайник выключается через несколько секунд	В чайнике мало воды, сработала защита от перегрева	Отключите прибор от электросети и дайте ему остыть. При дальнейшей эксплуатации наполняйте чайник водой выше отметки MIN

Неисправность	Возможная причина	Способ устранения
Во время работы появился запах пластика	Прибор новый, запах исходит от защитного покрытия	Запах исчезнет после нескольких включений
Попытка синхронизации не удалась	Отключена функция Bluetooth на мобильном устройстве	Включите функцию Bluetooth на мобильном устройстве
	Приложение Ready for Sky на мобильном устройстве неактивно	Откройте приложение Ready for Sky на мобильном устройстве
	Синхронизируемые устройства находятся слишком далеко	Убедитесь, что устройства находятся в пределах 15 метров друг от друга

i

ВНИМАНИЕ! В случае возникновения какого-либо сбоя в работе приложения Ready for Sky, обращение в сервисный центр не обязательно. Обратитесь в службу технической поддержки REDMOND и получите консультацию наших специалистов по устранению ошибки и/или сбоя в работе Ready for Sky. Ваши предложения и замечания по работе приложения будут учтены при очередном обновлении. Контактные данные службы поддержки пользователей продукции REDMOND в вашей стране можно найти на сайте www.redmond.com.ru. Вы также можете получить помощь, заполнив на данном сайте форму обратной связи.

В случае если неисправность устранить не удалось, обратитесь в авторизованный сервисный центр.



Экологически безвредная утилизация (утилизация электрического и электронного оборудования)

Утилизацию упаковки, руководства пользователя, а также самого прибора необходимо производить в соответствии с местной программой по переработке отходов. Проявите заботу об окружающей среде: не выбрасывайте такие изделия вместе с обычным бытовым мусором.

Использованные (старые) приборы не должны выбрасываться с остальным бытовым мусором, они должны утилизироваться отдельно. Владельцы старого оборудования обязаны принести приборы в специальные пункты приема или сдать в соответствующие организации. Тем самым вы помогаете программе по переработке ценного сырья, а также очистке загрязняющих веществ.

Данный прибор помечен в соответствии с Европейской директивой 2012/19/EU, регулирующей утилизацию электрического и электронного оборудования.

Данная директива определяет основные требования к утилизации и переработке отходов от электрических и электронных приборов, действующие на всей территории Европейского Союза.

Bluetooth является зарегистрированным товарным знаком компании Bluetooth SIG, Inc.

App Store является знаком обслуживания Apple Inc., зарегистрированным в США и других странах.

Google Play является зарегистрированным товарным знаком компании Google Inc.



Перед початком використання уважно прочитайте інструкцію з експлуатації і збережіть її як довідник. Правильне використання приладу значно продовжить термін його служби.

Заходи безпеки та інструкції, що містяться в цьому посібнику, не охоплюють всі можливі ситуації, які можуть виникнути в процесі експлуатації приладу. Під час використання пристрою користувач повинен керуватися здоровим глуздом, бути обережним і уважним.

ЗАХОДИ БЕЗПЕКИ

- Виробник не несе відповідальності за пошкодження, спричинені недотриманням вимог щодо техніки безпеки та правил експлуатації виробу.
- Даний електроприлад призначений для використання в побутових умовах і може застосовуватися в квартирах, замських будинках або в інших подібних умовах непромислової експлуатації. Промишлеве або будь-яке інше нецільове використання пристрою вважатиметься порушенням умов належної експлуатації виробу. У цьому випадку виробник не несе відповідальності за можливі наслідки.
- Перед підключенням пристрою до електромережі перевірте, чи збігається її напруга з номінальною

напругою живлення приладу (див. технічні характеристики або заводську табличку виробу).

- Використовуйте подовжувач, розрахований на споживану потужність приладу: невідповідність параметрів може призвести до короткого замикання або займання кабелю.
- Підключайте прилад лише до розеток, що мають заземлення, – це обов'язкова вимога електробезпеки. Використовуючи подовжувач, переконайтеся, що він також має заземлення.
- Вимикайте прилад із розетки після використання, а також під час його очищення або переміщення. Витягуйте електрошнур сухими руками, утримуючи його за штепсель, а не за дріт.



УВАГА! Під час роботи прилад нагрівається! Будьте обережні! Не торкайтеся руками корпусу приладу у процесі його експлуатації. Щоб уникнути опіку гарячою парою, не нахилийтеся над пристроєм під час відкриття кришки.

- Використовуйте прилад лише за призначенням. Використання приладу в цілях, що відрізняються від вказаних у даній інструкції, є порушенням правил експлуатації.
 - Дозволяється використовувати чайник лише з підставкою, що входить до комплекту приладу.
 - Не протягуйте шнур електроживлення в дверних отворах або поблизу джерел тепла. Стежте за тим, щоб електрошнур не перекручувався та не перегинався, не стикався з гострими предметами, кутами й краями меблів.
- STOP** ПАМ'ЯТАЙТЕ: випадкове пошкодження кабелю електроживлення може призвести до неполадок, які не відповідають умовам гарантії, а також до ураження електричним струмом. Пошкоджений електрокабель потребує термінової заміни в сервіс-центрі.
- Не встановлюйте прилад на м'яку й нетерmostійку поверхню, не накривайте його під час роботи: це може призвести до порушення роботи та поломки пристрою.
 - Заборонено експлуатацію приладу на відкритому повітрі: потрапляння вологи до контактної групи або сторонніх предметів всередину корпусу пристрою може призвести до його серйозних пошкоджень.
 - Перед очищенням приладу переконайтеся, що він відключений від електромережі й повністю охолов. Чітко дотримуйтеся інструкцій щодо очищення приладу.
- STOP** ЗАБОРОНЯЄТЬСЯ занурювати корпус приладу у воду!
- Не допускайте проливання рідини на роз'єм.
 - Дітям віком від 8 років, а також особам із обмеженими фізичними, сенсорними чи розумовими здібностями або з недостатнім досвідом чи знаннями можна користуватися приладом лише під наглядом і в тому разі, якщо їх було проінструктовано стосовно безпечного використання приладу й вони усвідомлюють небезпеку, пов'язану з його використанням. Діти

не мають грати з приладом. Тримайте прилад і його мережевий шнур у місці, недоступному для дітей до 8 років. Очищення й обслуговування пристрою не можуть здійснюватися дітьми без нагляду дорослих.

- Пакувальний матеріал (плівка, пінопласт тощо) може бути небезпечним для дітей. Небезпека задухи! Зберігайте упаковку в недоступному для дітей місці.
- Заборонено самостійний ремонт приладу або внесення змін до його конструкції. Ремонт приладу має здійснюватися винятково фахівцем авторизованого сервіс-центру. Некваліфіковано виконана робота може призвести до поломки приладу, травм і пошкодження майна.

STOP

УВАГА! Заборонено використання приладу за будь-яких несправностей.

Технічні характеристики



Модель.....	SkyKettle RK-G200S-E
Потужність.....	1850-2200 Вт
Напруга.....	220–240 В, 50/60 Гц
Захист від ураження електричним струмом.....	клас I
Об'єм.....	2 л
Матеріал корпусу.....	скло, пластик
Автовимкнення:	
• при закипанні	
• при недостатній кількості води	
• при знятті з підставки	
Тип управління.....	електронний, дистанційний (Ready for Sky)
Протокол передачі даних.....	Bluetooth v4.0
Підтримка пристроїв.....	iOS, Android
Контактна група.....	Strix®
Вибір температури нагрівання води.....	40, 55, 70, 85, 100 °C
Підтримка температури.....	€
Індикація роботи.....	світлодіодна, звукова
Вид нагрівального елемента.....	прихований
Обертання на підставці.....	360°
Відсік для зберігання електрошнура.....	€
Габаритні розміри.....	225 × 200 × 155 мм
Вага нетто.....	1,1 кг
Довжина електрошнура.....	0,75 м

Комплектація

Чайник.....	1 шт.
Підставка для чайника.....	1 шт.
Інструкція з експлуатації.....	1 шт.
Сервісна книжка.....	1 шт.

Виробник має право на внесення змін до дизайну, комплектації, а також до технічних характеристик виробу під час вдосконалення своєї продукції без додаткового повідомлення про ці зміни. У технічних характеристиках допускається похибка ±10%.

Будова приладу (схема А1, стор. 3)

1. Кришка чайника
2. Корпус зі шкалою рівня води
3. Кнопка відкриття кришки
4. Індикатори температури нагрівання
5. Кнопка  – увімкнення/вимкнення чайника
6. Кнопка  – вибір температури нагрівання води
7. Ручка
8. Шнур електроживлення
9. Підставка з відсіком для зберігання електрошнура

I. ПЕРЕД ПОЧАТКОМ ВИКОРИСТАННЯ

Акуратно дістаньте виріб і його комплектуючі з коробки. Видаліть усі пакувальні матеріали та рекламні наклейки.

 *Обов'язково збережіть на місці застережні наклейки, наклейки-показчики (за наявності) і табличку з серійним номером виробу на його корпусі!*

Після транспортування або зберігання за низьких температур необхідно витримати прилад за кімнатної температури не менше ніж 2 години перед увімкненням.

Корпус приладу протріть вологою тканиною. Зніміть деталі промийте теплою водою, ретельно просушіть усі елементи приладу перед увімкненням в електромережу.

 *Виробник рекомендує перед початком використання кілька разів закип'ятити воду в чайнику для видалення можливих сторонніх запахів і дезінфекції приладу.*

II. ЕКСПЛУАТАЦІЯ ПРИЛАДУ

Встановіть чайник з підставкою на тверду рівну суху горизонтальну поверхню. Встановлюючи його, стежте за тим, щоб пара, що виходить під час кипіння, не потрапляла на шпалери, декоративні покриття, електронні прилади й інші предмети, які можуть пошкодитися через підвищену вологість і температуру.

Розмотайте електрошнур на потрібну довжину. Зайву частину покладіть у заглиблення внизу підставки. За необхідності використовуйте подовжувач відповідної потужності (не менше ніж 2,5 кВт).

Дистанційне керування приладом через додаток Ready for Sky

Додаток Ready for Sky дозволяє вам керувати приладом дистанційно в ближній зоні за допомогою смартфона або планшета.

1. Увімкніть функцію Bluetooth на електричному чайнику (див. розділ «Bluetooth»).



Дистанційне керування чайником RK-G200S-E можливо, тільки якщо функція Bluetooth включена.

2. Завантажте додаток Ready for Sky з магазину додатків App Store або Google Play (в залежності від операційної системи використовуваного пристрою) на свій смартфон або планшет.



Мінімальну підтримувану версію операційної системи уточнюйте на офіційному сайті компанії www.redmond.com.ua або в описі до додатка в магазинах App Store і Google Play.

3. Відкрийте програму Ready for Sky, створіть аккаунт і дотримуйтесь з'являються на екрані підказкам.
4. У режимі очікування Натисніть і утримуйте кілька секунд кнопку , прилад подасть три коротких звукових сигнали. В процесі підключення будуть по черзі загорятися індикатори значень температури. Після установки з'єднання прилад подасть три коротких звукових сигнали.



Якщо Bluetooth вимкнено або протягом 30 секунд з'єднання не буде встановлено, прилад подасть два коротких звукових сигнали і переїде в режим очікування.

5. Для відключення можливості дистанційного керування натисніть і утримуйте кнопку  до довгого звукового сигналу. При розриві з'єднання індикатори значення температури миготять.



Для забезпечення стабільного зв'язку мобільний пристрій повинен знаходитися не більше ніж в 15 метрах від приладу.

Керування приладом через бездротову мережу. Інструкція зі встановлення додатка R45 Gateway доступна за посиланням: www.readyforsky.com/r45gateway

Функція Bluetooth

Щоб увімкнути Bluetooth:

1. Зніміть чайник з підставки.
2. Натиснувши і утримуючи кнопки  і , встановіть чайник назад на підставку.
3. Індикатори температури нагріву загоряться на кілька секунд, потім згаснуть.

UKR

Щоб вимкнути Bluetooth:

1. Зніміть чайник з підставки.
2. Натиснувши і утримуючи кнопки  і , встановіть чайник назад на підставку.
3. Індикатори температури нагріву миготять три рази, потім згаснуть.

Кип'ятіння води

1. Зніміть чайник з підставки. Натисніть кнопку відкриття кришки.
2. Напийте в чайник воду. Рівень води в чайнику має бути між позначками MIN і MAX на шкалі збоку. Якщо наповнити чайник водою вище за позначку MAX, то під час закипання можливе розбризкування окропу. Якщо води дуже мало, прилад може вимкнутися передчасно.

STOP *УВАГА! Прилад призначений лише для нагрівання та кип'ятіння води.*



3. Щільно закрийте кришку та встановіть чайник на підставку. Прилад працюватиме тільки в тому разі, якщо його встановлено правильно.
4. Підключіть прилад до електромережі. Блмнуть індикатори температури нагрівання, прилад перейде в режим очікування.
5. Натисніть кнопку . Прилад подасть звуковий сигнал, палахне підсвічування колби, почнеться процес кип'ятіння.

i *У процесі нагрівання підсвічування колби змінюватиме колір.*

6. Після завершення нагрівання води прилад подасть три коротких звукових сигнали, підсвічування колби згасне, прилад перейде в режим очікування (індикації немає).
7. Для переривання процесу нагрівання води натисніть кнопку  або зніміть чайник із підставки.

STOP *Натискайте на кнопки панелі управління тільки подушечками пальців, як показано на малюнку **A2** (стор. 4). Натискання нігтями може привести до пошкодження кнопок!*



Нагрів без кип'ятіння

1. Щоб нагріти воду без кип'ятіння до 40, 55, 70 або 85 °C, у режимі очікування виберіть необхідну температуру за допомогою кнопки  (поруч з вибраним значенням спалахуватиме індикатор), натисніть кнопку .

i *Якщо температура води в чайнику вище ніж встановлена, після натиснення кнопки  прилад подасть три коротких звукових сигнали і перейде в режим підтримання вибраної температури.*

2. Після завершення нагрівання води прилад подасть три коротких звукових сигнали, прилад перейде в режим підтримання температури (горить індикатор значення підтримуваної температури).
3. Для переривання процесу підтримання температури натисніть кнопку  або зніміть чайник із підставки.

Режим підтримання заданої температури води

Цей режим дозволяє підтримувати заздалегідь обрану температуру води (40, 55, 70 або 85 °C) упродовж 12 годин. Якщо температура опускається нижче за вибране значення, автоматично вмикається нагрівальний елемент. Повторного кип'ятіння при цьому не відбувається. Після закінченні роботи прилад перейде в режим очікування. Для увімкнення режиму підтримання температури в процесі кип'ятіння виберіть необхідну температуру за допомогою кнопки . Для вимкнення режиму в процесі кип'ятіння натискайте кнопку , поки індикація температури не згасне.

Увімкнення звукових сигналів

Для вимкнення та повторного увімкнення звукових сигналів в режимі очікування натисніть і утримуйте кілька секунд кнопку .

i *Із повторним увімкненням звукових сигналів прилад подасть короткий звуковий сигнал.*

Системи безпеки

- Чайник обладнано системою автоматичного вимкнення після закипання води або зняття з підставки.
- За відсутності води в чайнику або в разі недостатньої її кількості спрацює автоматичний захист від перегрівання. Почекайте, поки він охолоне. Після цього прилад буде готовий до роботи.

III. ДОГЛЯД ЗА ПРИЛАДОМ

Перед очищенням від'єднайте чайник від електромережі та дайте йому охолонути. Періодично очищуйте корпус чайника та підставку вологою м'якою тканиною.

STOP *Не занурюйте чайник, підставку, електричний шнур або штепсель у воду: електричні контакти не мають стикатися з водою!*

ЗАБОРОНЯЄТЬСЯ використання при очищенні приладу грубих серветок або губок абразивних пасти. Також неприпустиме використання будь-яких хімічно агресивних або інших речовин, не рекомендованих для застосування з предметами, що контактують з їжею.

У процесі експлуатації, залежно від складу використовуваної води, на нагрівальному елементі та внутрішніх стінках приладу можливе утворення нальоту й накипу. Для їхнього видалення використовуйте спеціальні неабразивні речовини для очищення та видалення накипу з кухонної техніки. Дотримуйтеся інструкції на упаковці очищувального засобу.

STOP

УВАГА! Перед повторним використанням чайника переконайтеся, що електричні контакти абсолютно сухі!

Зберігання та транспортування

Перед зберіганням і повторною експлуатацією очистьте й повністю просушіть усі частини приладу. Зберігайте прилад у сухому вентиляваному місці подалі від нагрівальних приладів і прямих сонячних променів.

Під час транспортування та зберігання забороняється піддавати прилад механічному впливу, який може призвести до пошкодження пристрою та/або порушення цілісності упаковки.

Необхідно берегти упаковку приладу від потрапляння води й інших рідин.

IV. ПЕРЕД ЗВЕРНЕННЯМ ДО СЕРВІС-ЦЕНТРУ

Несправність	Можлива причина	Спосіб усунення
Чайник не вмикається	Немає електроживлення	Підключіть чайник до справної електричної розетки
Чайник передчасно вимикається	Утворився накип на нагрівальному елементі	Очистіть нагрівальний елемент від накипу (див. розділ «Догляд за приладом»)
Чайник вимикається через кілька секунд	У чайнику немає води, спрацював захист від перегріву	Відключіть прилад від електромережі та дайте йому охолонути. Під час подальшої експлуатації наповнюйте чайник водою вище за позначку MIN
Під час роботи з'явився сторонній запах	Прилад новий, запах іде від захисного покриття	Здійсніть ретельне очищення приладу. Запах зникне після декількох вмикань

Несправність	Можлива причина	Спосіб усунення
Спроба синхронізації не вдалася	Вимкнено функцію Bluetooth на мобільному пристрої	Увімкніть функцію Bluetooth на мобільному пристрої
	Додаток Ready for Sky на мобільному пристрої не активний	Відкрийте додаток Ready for Sky на мобільному пристрої
	Пристрої, що синхронізуються, знаходяться занадто далеко	Переконайтеся, що пристрої знаходяться в межах 15 метрів один від одного

i

УВАГА! У разі виникнення будь-якого збою в роботі додатка Ready for Sky звернення до сервісного центру не обов'язкове. Зверніться до служби технічної підтримки REDMOND і отримайте консультацію наших фахівців із усунення помилки та збою в роботі Ready for Sky. Ваші пропозиції та зауваження щодо роботи додатка буде враховано під час чергового оновлення. Контактні дані служби підтримки користувачів продукції REDMOND у вашій країні можна знайти на сайті www.redmond.com.ua. Ви також можете отримати допомогу, заповнивши на даному сайті форму зворотного зв'язку.

У разі, якщо несправність усунути не вдалося, зверніться до авторизованого сервісного центру.



Екологічно безпечна утилізація (утилізація електричного й електронного обладнання)

Утилізацію упаковки, посібника користувача, а також самого приладу необхідно здійснювати відповідно до місцевої програми з переробки відходів. Потурбуйтеся про навколишнє середовище: не викидайте такі вироби разом із звичайним побутовим сміттям.

Використані (старі) прилади не можна викидати з іншим побутовим сміттям, їх потрібно утилізувати окремо. Власники старого обладнання зобов'язані віднести прилади до спеціальних пунктів прийому або здати до відповідних організацій. Так ви допомагаєте програмі з переробки цінної сировини, а також очищення забруднюючих речовин. Даний прилад позначено відповідно до Європейської директиви 2012/19/EU, що регулює утилізацію електричного й електронного обладнання.

Дана директива визначає основні вимоги до утилізації та переробки відходів від електричних і електронних приладів, які є чинними на всій території Європейського союзу.

UKR

REDMOND

Bluetooth є зареєстрованим товарним знаком компанії Bluetooth SIG, Inc.

App Store є знаком обслуговування Apple Inc., зареєстрованим у США та інших країнах.

Google Play є зареєстрованим товарним знаком компанії Google Inc.



Пайдаланар алдында пайдалану бойынша нұсқаулықты мұқият оқып шығыңыз да, оны анықтамалық ретінде сақтап қойыңыз. Аспапты дұрыс пайдалану оның қызметінің мерзімін ұзартады.

Бұл нұсқаулықтағы қауіпсіздік шаралары мен нұсқаулар құралды қолдану кезінде туындауы мүмкін барлық жағдайларды қамтымайды. Бұл құрылғымен жұмыс кезінде қолданушы ақылға сүйеніп, абай әрі мұқият болуы тиіс.

САҚТАНУ ШАРАЛАРЫ

- Өндіруші қауіпсіздік техникасының талаптарын және бұйымды пайдалану ережелерін сақтамаудан туындаған зақымдар үшін жауап бермейді.
- Бұл электр аспап пәтерлерде, қала сыртындағы үйлерде мен өнеркәсіптік емес пайдаланудың кез келген басқа осындай жағдайларда пайдаланыла алады. Құрылғыны өнеркәсіптік немесе кез келген мақсатсыз пайдалану бұйымды тиісті түрде пайдалану шарттарын бұзу болып саналады. Бұл жағдайда өндіруші ықтимал салдарлар үшін жауап бермейді.
- Құрылғыны электр желісіне қосар алдында оның кернеуі аспаптың номиналды кернеуіне сәйкес келетінін тексеріңіз (бұйымның техникалық сипаттамалары немесе зауыттық кестесін қараңыз).

STOP

- Аспаптың тұтынатын қуатына есептелген ұзартқыш қолданыңыз: параметрлердің сәйкессіздігі қысқа тұйықталуға немесе кабельдің жануына әкеліп соқтыруы мүмкін.
 - Аспапты тек жерлендірілетін розеткілерге ғана қосыңыз, – бұл электр қауіпсіздігінің міндетті талабы. Ұзартқышты қолдана отырып, оның жерлендірілетініне көз жеткізіңіз.
 - Аспапты қолданған соң, сонымен қатар оны тазалаған немесе тасымалдаған кезде розеткіден өшіріңіз. Электр бауын сымынан емес, штепселінен ұстап тұрып, құрғақ қолмен шығарыңыз.
- НАЗАР АУДАРЫҢЫЗ!** Жұмыс кезінде аспап қызады! Абай болыңыз! Аспап корпусына жұмыс істеп тұрғанда қол тигізбеңіз. Ыстық будан күйіп қалмау үшін қақпақты ашқанда құрылғы үстіне еңкеймеңіз.
- Аспапты тек мақсатына қарай қолданыңыз. Аспапты осы нұсқаулықта көрсетілгендерден ерекшеленетін мақсаттарда пайдалану пайдалану ережелерін бұзу болып табылады.

- Аспап жинағына кіретін тіреуішті шәйнекті ғана қолдануға рұқсат етіледі.
 - Электр қоректендіру бауын есік қуыстарында немесе жылу көздерінің жанында тартпаңыз. Электр бауының бұралмағанын және иілмегенін, үшкір заттарға, бұрыштар мен жиһазға тимегенін қадағалаңыз.
- STOP** *ЖАДЫҢЫЗДА БОЛСЫН: электр қоректендіру кабелі зақымдалуы кепілдік шарттарына сәйкес келмейтін ақауларға, сонымен қатар электр тоғына ұрынуға әкеліп соқтыруы мүмкін. Зақымдалған электр кабелі сервис-орталықта жедел ауыстыруды талап етеді.*
- Азық салынған табақты жұмсақ және ыстыққа төзбейтін бетке орнатпаңыз, оны жұмыс кезінде жаппаңыз, бұл құрылғының жұмысының бұзылуына және сынуына әкеліп соқтыруы мүмкін.
 - Аспапты ашық ауада пайдалануға тыйым салынады: құрылғы корпусының ішіне су немесе бөгде заттардың түсуі оны қатты зақымдауы мүмкін.
 - Аспапты тазалар алдында оның электр желісінен өшіріліп, толық суығанына көз жеткізіңіз. Аспапты тазалау бойынша нұсқауларды қатаң ұстанаңыз.
- STOP** *Аспап корпусын суға батыруға ТЫЙЫМ САЛЫНАДЫ!*
- Қосқышқа сұйықтық төгіп алмаңыз.
 - 8 және одан үлкен жастағы балаларға, сонымен қатар физикалық, сенсорлық немесе ой шектеулері бар немесе тәжірибе не білім жетіспеушіліктері бар тұлғаларға құралды тек қараумен және/немесе егер олар құралды қауіпсіз пайдалануға қатысты нұсқау алып, оны пайдаланумен байланысты қауіпті сезсе ғана қолдануға болады. Балаларға құралмен ойнауға болмайды. Құрал мен оның электр желісі сымын 8 жастан кіші балалар үшін қол жетімсіз жерде ұстаңыз. Құрылғыны тазалау мен оған қызмет көрсету ересектердің қарауысыз балалармен іске асырылмауы қажет.
 - Орам материалы (үлдір, пенопласт және т. б.) балалар үшін қауіпті болуы мүмкін. Тыныстың

тарылу қауіп бар! Орамды балалардың қолы жетепітін жерде сақтаңыз.

- Аспапты өздігіңізбен жөндеуге немесе құрылымына өзгеріс енгізуге тыйым салынады. Қызмет көрсету және жөндеу бойынша барлық жұмыстарды авторландырылған сервис-орталық жасауы керек. Біліксіз жасалған жұмыс аспаптың бұзылуына, жарақат пен мүлік зақымдануына әкеліп соқтыруы мүмкін.

STOP

НАЗАР АУДАРЫҢЫЗ! Аспапты кез келген ақауларда пайдалануға тыйым салынады.

Техникалық сипаттамалары

Үлгі	SkyKettle RK-G200S-E
Қуаты	1850-2200 Вт
Кернеуі	220-240 В, 50/60 Гц
Электр тоғымен зақымданудан қорғау	1 дәреже
Көлемі	2 л
Корпус материалы	шыны, пластик
Автоматты сөндіру:	
• қайнаған кезде	
• тіреуіштен алған кезде	
• су жеткіліксіз болған кезде	
Басқару типі	электрондық, қашықтықты (Ready for Sky)
Деректерді беру хаттамасы	Bluetooth v4.0
Операциялық жүйелерінде қолдау	iOS, Android
Байланыс тобы	Strix®
Суды жылыту температурасын таңдау	40, 55, 70, 85, 100 °C
Қызууды ұстап тұрады	бар
Жұмыс индикациясы	светодиодтік, дыбысты
Қыздыру элементінің түрі	жасырын
Тіреуіште айналу	360°
Электр бау сақтауға арналған ұяшық	бар
Габаритті өлшемдері	225 × 200 × 155 мм
Таза салмағы	1,1 кг
Электр бау ұзындығы	0,75 м



Жинақ

Электр шәйнек	1 дана
Шәйнекке арналған тұғыр	1 дана
Пайдалану бойынша нұсқаулық	1 дана
Сервистік кітапша	1 дана

Өндіруші осындай өзгерістер туралы қосымша хабарламастан өз өнімін жетілдіру барысында оның дизайны, жинағы, сонымен қатар бұйымның техникалық сипаттамаларына өзгеріс енгізуге құқылы. Техникалық сипаттамаларда ±10% қателікке жол беріледі.

Үлгі құрылымы (A1) сурет, 3 бет)

1. Қақпақ
2. Су деңгейі шкаласы бар корпус

3. Қақпақты ашатын түймешік
4. Су температурасын тәртіптемесі индикаторы
5.  батырмасы – шәйнекті қосу/өшіру
6.  батырмасы – су температурасын тәртіптемесі таңдау
7. Тұтқа
8. Электр қоректендіру бауы
9. Электр бауды сақтауға арналған ұяшықты тіреуіш

I. АЛҒАШҚЫ ҚОСАР АЛДЫНДА

Бұйым мен оның құрамдастарын қораптан абайлап шығарыңыз. Барлық орау материалдары мен жарнамалық жапсырмаларды алып тастаңыз.



Корпусағы ескертетін жапсырма, жапсырма-көрсеткіш (бар болса) жанеуіымның сериалық нөмірі бар кестешені орнында міндетті түрде сақтаңыз!

Тасымалдау немесе төмен температураларда сақтаған соң аспапты қосаралдында кем дегенде 2 сағатқа бөлме температурасында ұстау керек.

Құралдың тұрқын ылғалды шүберекпен сүртіңіз. Алмалы-сал-малы бөлшектерін жылы сумен жуып, электр желісіне қосар алдында құралдың барлық элементтерін мұқият кептіріңіз.



Құралды өндіру және сақтау, сондай-ақ дезинфекциялау кезінде пайда болған шаң мен мүмкін болатын бөгде заттардан жою үшін өлшемді шәкілдің максималды белгісіне дейін шәйнекке су құйыңыз, оны кейін қайнатыңыз.

II. АСПАПТЫ ПАЙДАЛАНУ

Тұғырлы шәйнекті қатты тегіс құрғақ көлденең бетке орнатыңыз. Орнату барысында қайнағанда шығатын бұдыз тұсқағаздар, декоративті жабындылар, электрондық аспаптар мен жоғары ылғалдылық пен температурдан зардап шегуі мүмкін басқа да заттарға тимегенін қадағалаңыз.

Электр сымын қажетті ұзындығы бойынша жазыңыз. Артық бөлігін түпқойма астындағы қуысқа орналастырыңыз. Қажеттілікке қарай керекті қуаты бар ұзартқышты қолданыңыз (2,5 кВт кем емес).

Ready for Sky бағдарламасы арқылы аспапты қашықтан басқару

Ready for Sky қолданбасы құрылғыны смартфон немесе планшет арқылы жақын жерде қашықтан басқаруға мүмкіндік береді.

1. Электр шәйнегі Bluetooth функциясын қосыңыз («Bluetooth функциясы» бөлімін қараңыз).



RK-G200S-E шәйнекті қашықтан басқару Bluetooth функциясы қосулы болса ғана мүмкін.

2. Ready for Sky қолданбасын App Store қолданбалар дүкенінен немесе Google Play (пайдаланылатын құрылғының операциялық жүйесіне байланысты) смартфонныңызға немесе планшетіңізге жүктеп алыңыз.



Операциялық жүйенің ең аз қолдау көрсетілетін нұсқасын www.companysite.com ресми сайтынан анықтаңыз www.redmond.company App Store және Google Play дүкендеріндегі қосымшаға сипаттама ретінде берілген.

3. Ready for Sky бағдарламасын іске қосыңыз, тіркелгі жасаңыз және экранда пайда болған кеңестерді орындаңыз.
4. Күту режимінде  түймесін басып, бірнеше секунд ұстап тұрыңыз, құрылғы үш қысқа дыбыс сигналын береді. Қосу барысында температура мәндерінің индикаторлары кезекпен жанады. Қосылым орнатылғаннан кейін аспап үш қысқа дыбыстық сигнал береді.



Bluetooth функциясы өшірілген болса немесе 30 секунд ішінде байланыс орнатылмаса, құрылғы екі қысқа дыбыс сигналын беріп, күту режиміне өтеді.

5. Қашықтан басқару мүмкіндігін өшіру үшін  түймесін ұзақ дыбыс сигналына дейін басып тұрыңыз. Байланыс үзілген кезде температура мәнінің индикаторлары сигнал.





Турақты байланысты қамтамасыз ету үшін мобильді құрылғы аспаптан 15 метрден аспауы тиіс.



Аспапты сымсыз желі арқылы басқару. R4S Gateway қосымшасын орнату бойынша нұсқаулық мына сілтеме бойынша қолжетімді: www.readyforsky.com/r4sgateway

Bluetooth Функциясы

Bluetooth қосу үшін:

1. Шәйнекті тіреуіштен алып тастаңыз.
2.  және  түймелерін басып, ұстап тұрып, шәйнекті тірекке қайта орнатыңыз.
3. Жылыту температурасының индикаторлары бірнеше секундқа жанады, содан кейін өшіріледі.

Bluetooth-ді өшіру үшін:

1. Шәйнекті тіреуіштен алып тастаңыз.
2.  және  түймелерін басып, ұстап тұрып, шәйнекті тірекке қайта орнатыңыз.
3. Жылыту температурасының индикаторлары үш рет, содан кейін өшіріледі.

Суды қайнату

1. Тұғырдан шәйнекті алып тастаңыз. Ашылу батырмасын басыңыз.
2. Шәйнекке су құйыңыз. Шәйнектегі судың деңгейі қапталдағы MIN және MAX белгісінің арасында болуы керек. Егер шәйнекті MAX белгісінен жоғары толтырсаңыз, қайнаған кезде қайнаған су шашырауы мүмкін. Егер су тым аз болса, аспап алдын ала өшіп қалуы мүмкін.

STOP НАЗАР АУДАРЫҢЫЗ! Аспап тек су қайнатуға арналған. Шәйнектің қақпағын жабыңыз және шәйнекті орнына қойыңыз.

3. Құрал егер дұрыс орнатылса жұмыс істейтін болады.
4. Құралды электр желісіне қосыңыз. Қызу температурасының индикаторлары жыпылықтайды. Құралды күту режиміне өтеді.
5.  батырмасын басыңыз су қайнату үшін. Колбаның жарығы жағылып, суды ысыту үрдісі басталады.

i Қызу барысында шыны түтік жарығының түсі өзгереді.

6. Судың қыздырылуы аяқталғаннан кейін аспап үш қысқа дыбыстық сигнал беріп, шыны түтік жарығы сөнеді, аспап күту режиміне ауысады (индикация жоқ).
7. Суды қыздыру үдерісін тоқтату үшін  батырмасын басыңыз немесе шәйнекті түпқоймадан алып тастаңыз.

STOP **A2** (4 бет) суретінде көрсетілгендей, басқару панелінің түймелерін тек саусақтардың жастықшаларын ғана басыңыз. Тырнақтарды басу түймелердіңзақымдануына әкелуі мүмкін!



Қайнатусыз суды ысыту

1. Суды қайнатусыз 40, 55, 70 немесе 85°C дейін қыздыру үшін, күту режимінде  батырмасы көмегімен қажетті температураны таңдаңыз (таңдалған шама жанында индикатор жанады),  батырмасын басыңыз.

i Егер шәйнектегі су температурасы белгіленген шамадан жоғары болса,  батырмасын басқаннан кейін аспап үш қысқа дыбыстық сигнал беріп, таңдалған температураны ұстап тұру режиміне ауысады.

2. Судың қыздырылуы аяқталғаннан кейін аспап үш қысқа дыбыстық сигнал беріп, аспап температураны ұстап тұру режиміне ауысады (ұсталып тұратын температура шамасының индикаторы жанады).
3. Температураны ұстап тұру үрдісін тоқтату үшін  батырамасын басыңыз немесе шәйнекті түпқоймадан шешіңіз.

Берілген су температурасын сақтау режимі

Бұл режим суды ысыққаннан кейін және алдын ала қойылған су температурасын (40, 55, 70 немесе 85°C) автоматты түрде 12 сағат ұстап тұрады. Егер температура таңдалғаннан төмен түссе, онда автоматты түрде жылыту элементі қосылады. Қайта қайнату болмайды. Құрылғы күту режиміне өтеді жұмыстың соңында. Температураны ұстап тұру режимін қосу үшін қайнату үрдісінде  батырмасы көмегімен қажетті температураны таңдаңыз (таңдалған шама жанында индикатор жанады). Режимді сөндіру үшін қайнату үрдісінде, температура индикациясы сөнбегенше  батырмасын басыңыз.

Дыбыс белгілерін ажырату

Дыбыстық сигналдарды күту режимінде сөндіру және қайта қосу үшін  батырмасын басып, бірнеше секунд ұстап тұрыңыз.

i Дыбыстық сигналдар қайта қосылған кезде аспап қысқа дыбыстық сигнал береді.

Қауіпсіздік жүйесі

- Шәйнек су қайнағаннан кейін немесе түпқоймадан алу кезінде автоматты ажыратылу жүйесімен жабықталған.
- Шәйнектің ішінде су жоқ кезде немесе жеткіліксіз болған кезде қатты қызып кетуден автоматты қорғаныс істеп кетеді. Оны суығанша күтіңіз. Одан кейін құрал жұмысқа дайын болады.

III. АСПАПТЫ КҮТУ

Тазалар алдында шәйнекті электр желісінен ажыратып, суытыңыз. Шәйнек пен тұғырды ара-тұра дымқыл жұмсақ матамен тазартып отырыңыз.

STOP Шәйнек, тұғыр, электр бау немесе итпельді суға батырмаңыз: электр түйіспелер суға тимеуі тиіс!

Аспапты тазалау барысында қатты сулықтар немесе сіңіргіштер абразивті паста ларды қолдануға ТЫЙЫМ САЛЫНАДЫ. Сондай-ақ кез келген химиялық агрессивті немесе асқа жанасатын заттармен бірге қолдануға кеңес берілмеген басқа да заттарды қолдануға болмайды.

Пайдалану барысында, қолданылатын судың құрамына байланысты аспаптың ішкі қабырғаларында, қыздыру элементінде қақ тұруы мүмкін. Оларды кетіру үшін ас үй техникасына арналған тазалау және қақ кетіруге арналған арнайы қырмайтын заттарды қолданыңыз. Тазалау құралының орамындағы нұсқауларды ұстаныңыз.

STOP

HAZAR AУДАРЫҢЫЗ! Шәйнекті қайта пайдаланар алдында электр түйіспелердің құрғақтығына көз жеткізіңіз!

Сақтау және тасымалдау

Сақтау және қайта пайдаланудың алдында құралдың барлық бөліктерін тазалап, түгел құратыңыз. Құралды құрғақ желденетін жерде жылыту аспаптарынан алыс және тікелей күн сәулелерден алыс сақтаңыз.

Тасымалдау және сақтау кезінде құралдың зақымдануына және/немесе орамаңың бүтіндігіне әкелуі мүмкін құралды механикалық әсерлерге ұшыратуға тыйым салынады. Құралдың орамасын су мен басқа да сұйықтықтардан сақтау қажет.

IV. СЕРВИС-ОРТАЛЫҚҚА ЖОЛЫҒАР АЛДЫНДА

Ақау	Ықтимал себеп	Жою тәсілі
Шәйнек қосылмайды	Электр қоректендіру жоқ	Шәйнекті жұмыс істейтін электр розеткаіге қосыңыз
Шәйнек алдын ала өшеді	Қыздыру элементінде қақ тұрды	Қыздыру элементін қақтан тазартыңыз («Аспапты күту» тарауын қараңыз)
Шәйнек бірнеше секундтан соң өшеді	Шәйнекте су жоқ. Қызып кетуден қорғаныс қосылып кеткен	Аспапты электр желісінен ажыратып, оны толық суытыңыз. Шәйнекті ары қарай пайдалану үшін шәйнекті жоғары белгіге MIN жеткізе толтырыңыз
Жұмыс кезінде бөгде иіс пайда болады	Аспап жаңа, иіс қорғаныс жабындысынан шығады	Аспапты мұқият тазалаңыз. Иіс бірнеше қоспалардан соң кетеді
Синхронизациялау әрекеті сәтсіз болды	Ұялы құрылғыда Bluetooth функциясы ажыратылған	Ұялы телефонда Bluetooth функциясын қосыңыз
	Ұялы құрылғыдағы Ready for Sky қосымшасы белсенді емес	Ұялы құрылғыдағы Ready for Sky қосымшасын ашыңыз
	Синхронизацияланатын құралдар тым алыс	Құрылғылар бір бірінен 15 метр шегінде екендігіне көз жеткізіңіз

i

HAZAR AУДАРЫҢЫЗ! Ready for Sky қосымшасының жұмысында қандай-да бір істен шығу орын алған кезде сервистік орталыққа жүгіну міндетті емес. REDMOND техникалық қолдау қызметіне барыңыз және Ready for Sky жұмысындағы істен шығу және/немесе қателіктерді жою бойынша біздің мамандардан кеңес алыңыз. Сіздің ұсынустарыңыз бен қосымшаның жұмысы жөніндегі ескертулеріңіз кезекті жаңарту кезінде ескерілетін болады.

Сіздің еліңіздегі REDMOND өнімінің пайдаланушыларын қолдау қызметінің байланыс мәліметтерін www.redmond.company сайтынан қарауға болады. Сізге осы сайттағы кері байланыс нысанына тоқтыра отырып көмекті алуға болады.

Егер қателікті дұрыстай алмасаңыз, авторизацияланған сервистік орталыққа жүгініңіз.



Экологиялық зиянсыз қадеге жарату (электрлік және электрондық жабдықтарды қадеге жарату)

Орамның пайдаланушы нұсқаулығының, сонымен бірге құралдың өзінің қадеге жаратылуын қалдықтарды қайта өңдеу бойынша жергілікті бағдарламаға сәйкес іске асыру қажет. Қоршаған ортаға қамқорлық танытыңыз: ондай бұйымдарды қадімгі тұрмыстық қоқыстармен бірге лақтырмаңыз. Пайдаланған (ескі) құралдар қалған тұрмыстық қоқыстармен лақтырылмауы тиіс, олар бөлек қадеге жаратылуы қажет. Ескі жабдық иелері құралдарды арнайы қабылдау пунктеріне әкелуге немесе сәйкес ұйымдарға тапсыруға міндетті. Бұнымен сіз құнды шикізатты қайта өңдеу, сонымен қатар ластаушы заттарды тазалау бойынша бағдарламасына көмектесесіз.

Берілген құрал электрлік және электрондық жабдыққа қадеге жаратуды реттейтін 2012/19/EU Еуропалық бағыттамасына сәйкес белгіленген.

Берілген бағыттама электрлік және электрондық құралдардан қалдықтарды қадеге жарату және қайта өңдеуге деген, Еуропалық Одақтың барлық аумағында қолданылатын негізгі талаптарды анықтайды.

Bluetooth – Bluetooth SIG, Inc компаниясының тіркелген тауар белгісі болып табылады.

App Store – АҚШ және басқа елдерде тіркелген Apple Inc. қызмет көрсету белгісі болып табылады.

Google Play – Google Inc компаниясының тіркелген тауар белгісі болып табылады.







Manufacturer: "Power Point Inc Limited" №1202 Hai Yun Ge (B1) Lin Hai Shan Zhuang Xiameilin Futian Shenzhen. China. 518049. Under license of REDMOND®

Производитель: «Пауэр Поинт Инк. Лимитед» №1202 Хай Юн Гэ (B1) Лин Хай Шан Чжуан Сямейлин Футьян, Шеньжень, Китай, 518049. По лицензии REDMOND®

Виробник: «Пауер Поінт Інк. Лімітед» № 1202 Хай Юн Ге (B1) Лін Хай Шан Чжуан Сямейлін Футьян, Шеньжень, Китай, 518049. За ліцензією REDMOND®

Importer (EU): SIA "SPILVA TRADING" Address: Jelgava, Meiju cels 43 – 62, LV-3007 Reg. Nr. 43603078598. **BA** Uvoznik i distributer za Bosnu i Hercegovinu: ASBIS d.o.o., Džemala Bijedića 162, 71 000, Sarajevo, Bosna i Hercegovina. Tel: +587 33 770 200, e-mail: prodaja@asbis.ba, www.asbis.ba. **BG** Вносител: АСБИС България ЕООД И.Н.: BG121655056 Адрес: София, бул. Искърско шосе 7, ТЦ Европа, срп. 3. Тел.: 02/4284111, www.asbis.bg. **CZ** Dovezce: ASBIS CZ spol. s r.o. Obchodní 103, 251 01 Cestlice, Praha – východ, Praha, Czech Republic. Tel: +420 272 117 111, www.asbis.cz. **HU** Importőr: ASBIS Magyarország Kft., H-1135, Budapest, Reitter Ferenc utca 46-48. Tel.: +36 1 236-1000, Fax: +36 1 236-1010, www.asbis.hu. **PL** ASBIS POLAND SPZ O.O., Ul. Krasnowolska 17 A, 02-849, Warszawa. Tel +48 22 33 71 510, www.asbis.pl. **RO** Importator: ASBIS Romania SRL, Splaiul Independentei 319, SEMA PARC, Obiectiv 5, Etaj 2, Sector 6, Bucuresti, 062650, Romania. Tel. +40 21 337 1099, www.asbis.ro. **RU** Импортёр в РФ: ООО «ОРЛИС» 192019, г. Санкт-Петербург, ул. Седова, д. 11, офис 613. **SK** Importér/distribútor pre SR: ASBIS SK spol. s r.o., Tuhovská 33, 831 06, Bratislava. Tel: +421-2-32165111, www.online.asbis.sk. **RS** Uvoznik i servis za Republiku Srbiju: ASBIS d.o.o., Cara Dušana 205A, 11080 Zemun, Beograd. Tel: +381 11 310 77 00, www.asbis.rs. **LV** Izplatītājs: SIA „ASBIS BALTICS”: Latvia, Rīga, Bauskas iela 58A-15, LV-1004; Tel: +371 66047820, e-mail: sales@asbis.lv, www.asbis.lv. **UA** Імпортер в Україні: ТОВ ПІІ «АСБІС-УКРАЇНА», 03061, м. Київ, вул. Газова, будинок 30. Тел. +38 044 455 44 11, www.asbis.ua. **SL** Distributer, dajalec garancije in servis za Slovenijo, Asbis d.o.o., Brodišče 15, 1236 Trzin; Tel: + 386 (0) 590 79 927; e-mail: infosales@asbis.si; www.asbis.si. **HR** ASBIS-CR d.o.o.; Slavenska avenija, 24/6 -1 kat; 10000, Zagreb, Croatia; Tel: + 385 1 600 9900, e-mail: prodaja@asbis.hr; www.asbis.hr. **EE** Maaletooja: SIA „ASBIS BALTICS”; Turi 10c, 11313, Tallinn, Estonia; Tel: + 372 66047815, e-mail: sales@asbis.ee; www.asbis.ee. **LT** Importuotojas: SIA „ASBIS BALTICS”; Ateities g. 25B, 06326, Vilnius, Lietuva; Tel: +370 66047814, e-mail: sales@asbis.lt; www.asbis.lt. **CY** Importer Cyprus: ASBIS Kypros Limited; 26, Spyrou Kyprianou Str, 4040, Germasogeia, Limassol, Cyprus. Tel: +357 25 257 350; Fax: +357 25 322 432, e-mail: info@asbis.com.cy; www.asbis.com.cy

www.redmond.company
www.multivarka.pro
www.store.redmond.company
www.smartredmond.com
Made in China

RK-G200S-E-UM-1