

PHILIPS

Super automatic
espresso machine

5000 series

EP5934, EP5930, EP5346
EP5345, EP5340, EP5335
EP5334, EP5333, EP5331
EP5330, EP5045, EP5040
EP5035, EP5034, EP5030

CS UŽIVATELSKÁ PŘÍRUČKA
ET KASUTUSJUHEND
HR KORISNIČKI PRIRUČNIK
LV LIETOTĀJA ROKASGRĀMATA
LT NAUDOTOJO VADOVAS
HU FELHASZNÁLÓI KÉZIKÖNYV
PL INSTRUKCJA OBSŁUGI
RO MANUAL DE UTILIZARE
SL UPORABNIŠKI PRIROČNIK
SK NÁVOD NA POUŽITIE
SR УПУТСТВО ЗА КОРИШЋЕЊЕ
BG РЪКОВОДСТВО ЗА ПОТРЕБИТЕЛЯ
RU РУКОВОДСТВО ПОЛЬЗОВАТЕЛЯ
UK ПОСІБНИК КОРИСТУВАЧА
KK ПАЙДАЛАНУШЫ НҰҚСАУЛЫҒЫ



www.philips.com/coffee-care



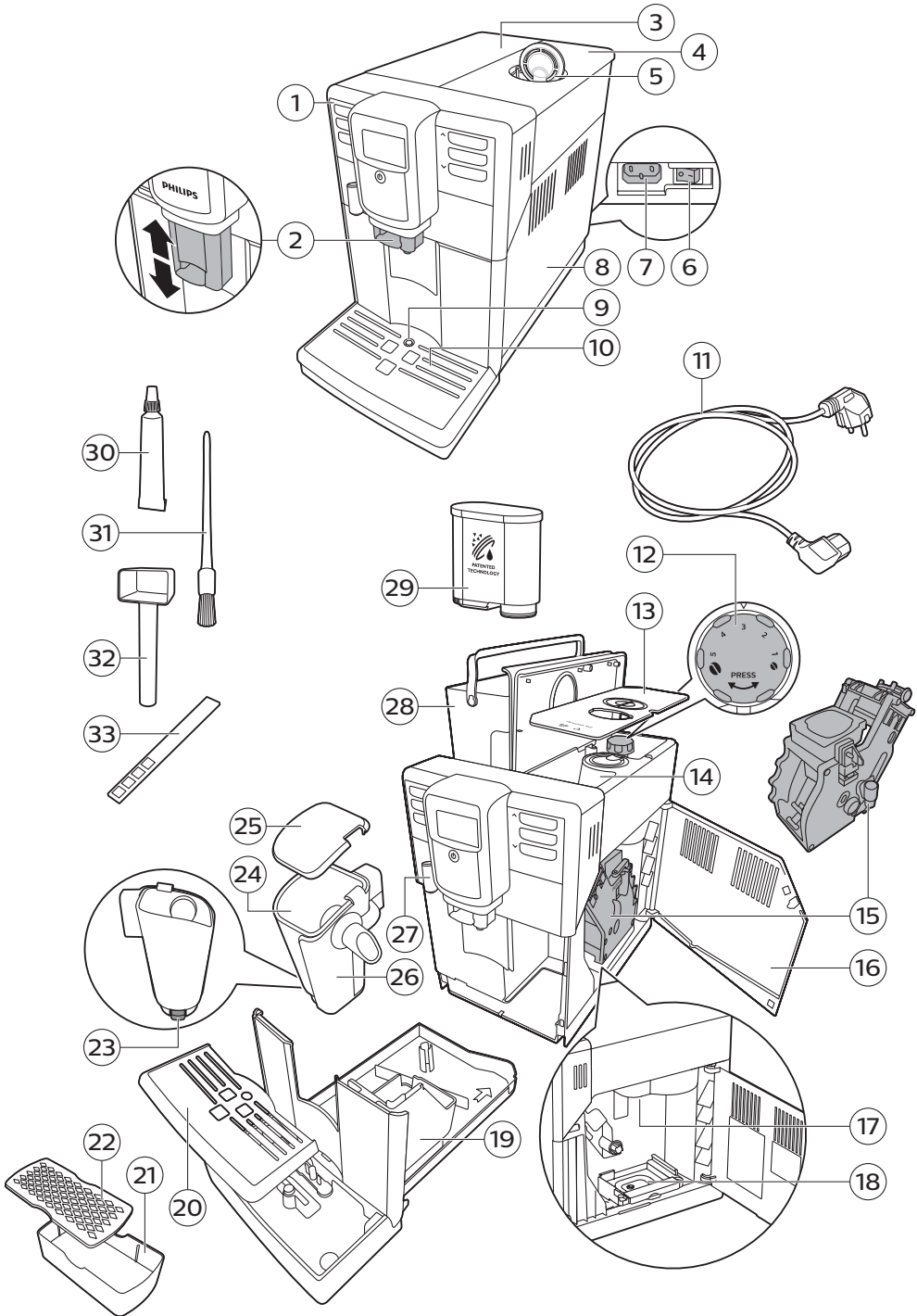

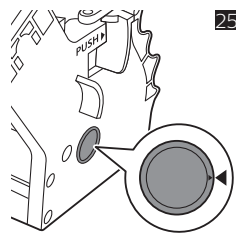
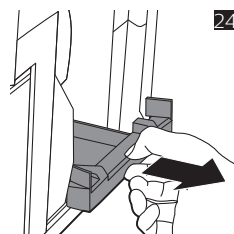
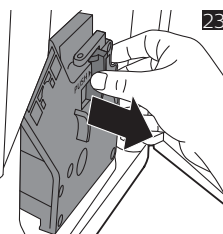
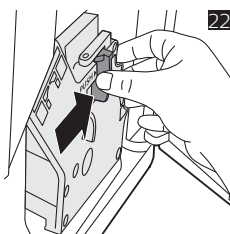
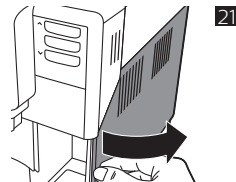
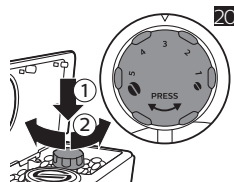
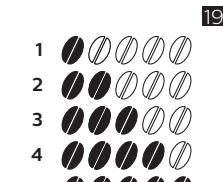
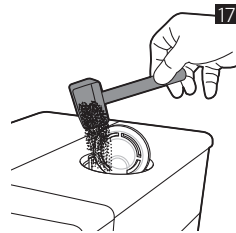
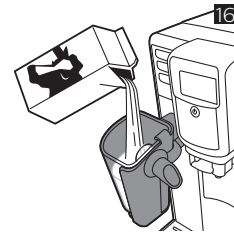
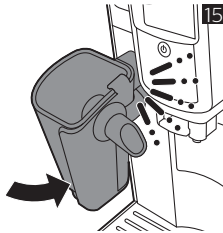
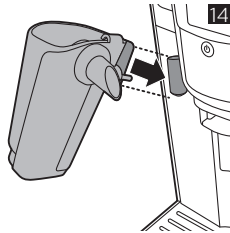
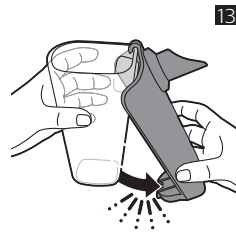
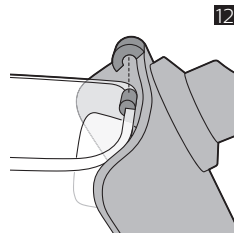
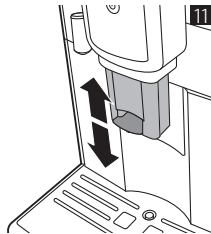
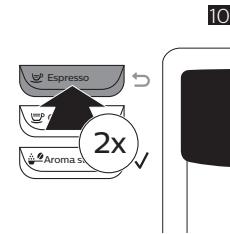
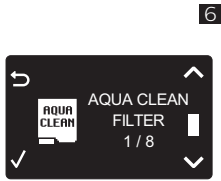
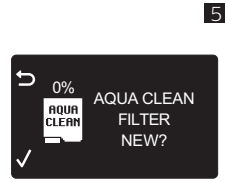
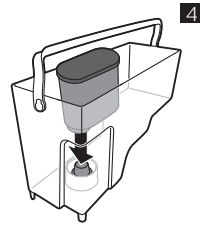
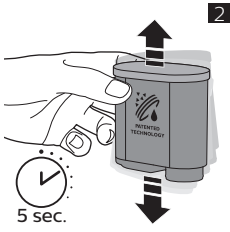

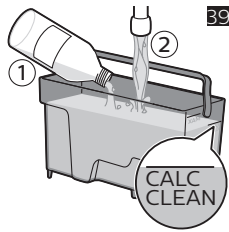
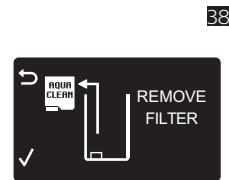
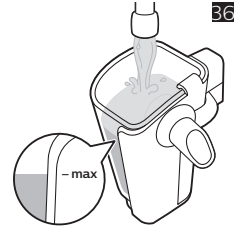
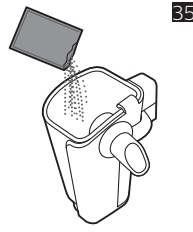
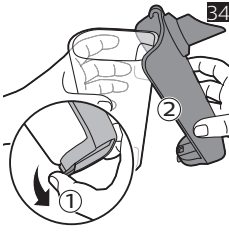
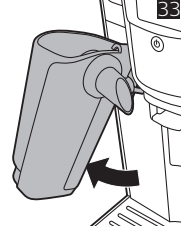
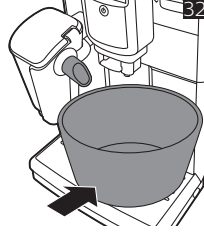
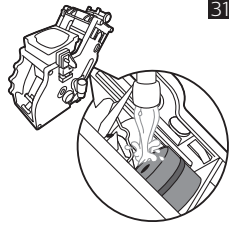
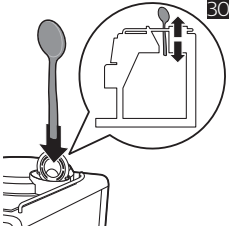
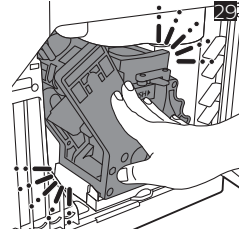
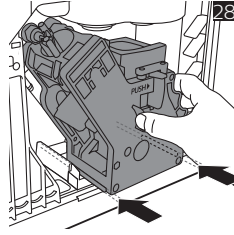
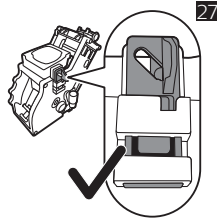
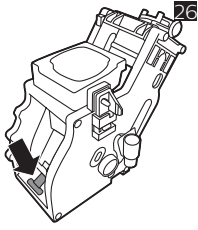

Čeština 8
Eesti 25
Hrvatski 42
Latviešu 59
Lietuviškai 76
Magyar 93
Polski 111
Română 129
Slovenščina 147
Slovensky 164
Srpski 182
Български 200
Русский 219
Українська 239
Қазақша 258

Obsah

Prehľad zariadenia (obr. 1)	164
Úvod	165
Prvá inštalácia	165
Používanie ovládacieho panela	165
Filter AquaClean	166
Meranie tvrdosti vody	167
Príprava nápojov	167
Prispôsobenie nápojov	169
Úprava nastavení mlynčeka	170
Manipulácia s varnou zostavou	170
Čistenie a údržba	170
Čistenie príslušenstva LatteGo	172
Proces odstraňovania vodného kameňa	173
Výstražné ikony a chybové kódy	174
Objednávanie príslušenstva	176
Riešenie problémov	176
Technické parametre	180

Prehľad zariadenia (obr. 1)

1 Ovládací panel	18 Zásuvka na zvyšky kávy
2 Nastaviteľný výpust na dávkovanie kávy	19 Zásobník na pomletú kávu
3 Veko zásobníka na vodu	20 Kryt podnosu na odkvapkávanie
4 Veko násypky na kávové zrná	21 Stojan na espresso s podnosom
5 Veko priestoru na mletú kávu	22 Kryt stojana na espresso
6 Hlavný vypínač	23 Tlačidlo na uvoľnenie zásobníka na mlieko LatteGo
7 Zásuvka na kábel	24 Zásobník na mlieko LatteGo
8 Servisné dvierka	25 Skladovacie veko LatteGo
9 Indikátor „Plný podnos na odkvapkávanie“	26 Rám LatteGo
10 Podnos na odkvapkávanie	27 Výpust na dávkovanie horúcej vody
11 Kábel	28 Zásobník na vodu
12 Regulátor nastavenia mletia	29 Filter AquaClean
13 Kryt násypky na kávové zrná	30 Tuba s mazivom
14 Násypka na kávové zrná	31 Čistiaca kefka
15 Varná zostava	32 Odmerka

16 Vnútorná strana servisných dvierok s kontaktnými údajmi

33 Prúžok na testovanie tvrdosti vody

17 Výpust kávy

Úvod

Blahoželáme k nákupu plne automatického kávovaru Philips! Ak chcete využiť všetky výhody zákazníckej podpory spoločnosti Philips, zaregistrujte svoj výrobok na stránke

www.philips.com/welcome.

Pred prvým použitím zariadenia si pozorne prečítajte samostatnú brožúru s bezpečnostnými informáciami a uschovajte si ju na neskoršie použitie.

Chceme, aby ste kávovar využívali na maximum, preto vám spoločnosť Philips ponúka úplnú podporu troma rôznymi spôsobmi:

- 1 Samostatný stručný návod pre prvú inštaláciu a prvé použitie.
- 2 Tento návod na používanie na získanie podrobnejších informácií.
- 3 Online podpora a videá: naskenujte kód QR na prednej strane alebo navštívte stránku

www.philips.com/coffee-care

Poznámka: Toto zariadenie bolo preskúšané na príprave kávy. Napriek tomu, že bolo dôkladne prečistené, môžu sa v ňom nachádzať zvyšky kávy. Ručíme vám však za to, že je úplne nové.

Prvá inštalácia

Musíte vykonať niekoľko jednoduchých krokov, ako napríklad naplniť okruh vody a aktivovať filter AquaClean, aby ste pripravili svoj kávovar na používanie. Tieto kroky obsahuje samostatný stručný návod.

Ak si chcete vychutnať kávu s tou najlepšou chuťou, musíte najprv pripraviť 5 šálok kávy, aby sa zariadenie samo nastavilo.

Zariadenie sa nastavilo a vy si môžete z kávových zŕn pripraviť kávu s tou najlepšou chuťou. Preto vám odporúčame, aby ste nemenili nastavenia mlynčeka, kým nepripravíte 100 až 150 šálok kávy (približne mesiac používania).

LatteGo pred prvým použitím dôkladne vyčistite.

Zariadenie sa dodáva so stojanom na espresso, ktorý má dve funkcie: držiak na šálku a podnos na odkvapkávanie a zachytávanie vody využívanej na preplachovanie.

Ak chcete pripraviť optimálne espresso s vrstvou krémovej peny, treba pohárik umiestniť do vzdialenosti 7 až 8 cm od výpustu. Ak používate stojan na espresso, pohárik sa nachádza v správnej vzdialenosti od výpustu s cieľom zaistiť optimálny proces prípravy.

Stojan na espresso treba umiestniť pod výpust, keď prebieha preplachovanie prístroja. Zbavíte sa tým potreby pravidelne vyprázdňovať hlavný podnos na odkvapkávanie.

Používanie ovládacieho panela

Nižšie je uvedený prehľad a opis ovládacieho panela zariadenia. Niektoré z tlačidiel majú dvojitú funkciu a v prípade dostupnej možnosti sa na displeji zobrazia navigačné ikony. Pomocou tlačidiel vedľa týchto ikon možno zadať a potvrdiť výber.

Pomocou tlačidla MENU (Ponuka) možno vybrať iný nápoj a zmeniť nastavenia, ako je napríklad tvrdosť vody či teplota kávy.

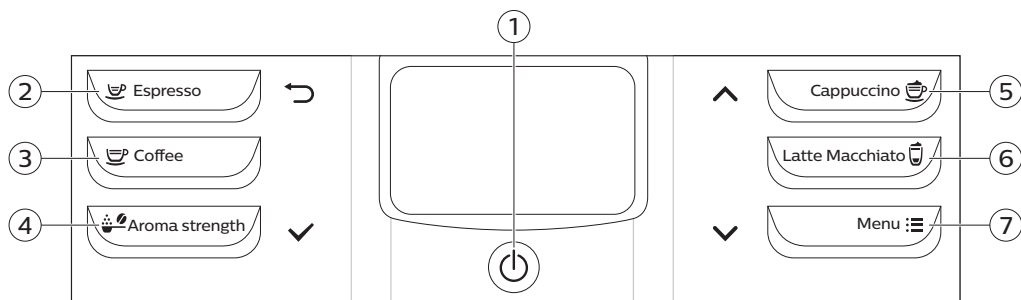

- | | |
|-----------------------------------|---------------------------------|
| 1. Vypínač | 5. Tlačidlo CAPPUCCINO/hore (▲) |
| 2. Tlačidlo ESPRESSO/späť (↶) | 6. Tlačidlo LATTE MACCHIATO |
| 3. Tlačidlo COFFEE (KÁVA) | 7. Tlačidlo MENU/dolu (▼) |
| 4. Tlačidlo AROMA STRENGTH/OK (✓) | |

Filter AquaClean

Filter AquaClean je určený na znižovanie usadzovania vodného kameňa v kávovare a zaisťuje filtrovanie vody, aby si každá šálka kávy zachovala svoju arómu a chuť. Ako sa uvádza na zariadení a v návode na používanie, ak použijete 8 filtrov AquaClean, nemusíte zo zariadenia odstraňovať vodný kameň, kým nepripravíte 5 000 šálok. S každým filtrom si môžete vychutnať 625 šálok v závislosti od vybraných druhov kávy a frekvencie preplachovania a čistenia.

Príprava filtra AquaClean na aktiváciu

Skôr než umiestnite filter AquaClean do zásobníka na vodu, musíte ho pripraviť na používanie:

1. Filtrom traste približne po dobu 5 sekúnd (Obr. 2).
2. Filter ponorte dolnou časťou smerom nahor do nádoby so studenou vodou minimálne na 30 sekúnd a počkajte, kým z neho prestanú vychádzať vzduchové bublinky (Obr. 3).
3. Filter zatlačte do najnižšej možnej polohy (Obr. 4).

Aktivácia filtra AquaClean

Pred použitím musíte aktivovať každý nový filter AquaClean. Aktiváciou filtra AquaClean zariadenie monitoruje počet použitých filtrov a kapacitu filtra AquaClean. Filter AquaClean možno aktivovať 3 spôsobmi.

1. Aktivácia filtra AquaClean počas prvej inštalácie

Po prvom zapnutí vás zariadenie prevedie krokmi prvej inštalácie, akými sú naplnenie zásobníka na vodu, naplnenie okruhu vody a aktivácia filtra AquaClean. Jednoducho postupujte podľa krokov uvedených v časti „Pred prvým použitím“ v samostatnom stručnom návode.

2. Aktivácia filtra AquaClean pri výzve

Poznámka: Filter AquaClean vymeňte, len čo kapacita filtra klesne na 0 % a ikona filtra začne rýchlo blikať. Filter AquaClean vymieňajte aspoň každé 3 mesiace, aj keď zariadenie ešte neindikovalo, že sa vyžaduje výmena.

Tip: Keď kapacita filtra klesne na 10 % a ikona filtra začne pomaly blikať, odporúčame vám kúpu nového filtra. Takto si zaistíte filter na výmenu, keď jeho kapacita klesne na 0 %.

- 1 Stlačte tlačidlo MENU (Ponuka), prejdite na filter AQUACLEAN FILTER a výber potvrdte stlačením tlačidla OK (✓).
 - Na displeji sa zobrazí otázka, či chcete aktivovať nový filter (Obr. 5).
- 2 Stlačením tlačidla OK (✓) potvrdte nastavenie.
 - Na displeji sa automaticky aktualizuje počet použitých filtrov (Obr. 6).

Poznámka: Po 8 výmenách filtra AquaClean je nutné pred ďalšou výmenou filtra odstrániť zo zariadenia vodný kameň. Postupujte podľa pokynov na displeji.

3. Aktivácia filtra AquaClean pri každej ďalšej príležitosti

Filter AquaClean môžete začať používať podľa nasledujúcich pokynov.

- 1 Stlačte tlačidlo MENU (Ponuka), vyberte možnosť MENU (Ponuka) a výber potvrdte stlačením tlačidla OK. Prejdite na filter AQUACLEAN FILTER. Stlačením tlačidla OK potvrdte nastavenie.
 - Na displeji sa zobrazuje počet v minulosti založených filtrov AquaClean od 0 do 8 (Obr. 6).
- 2 Na displeji vyberte možnosť ON (Zap.) a výber potvrdte stlačením tlačidla OK (Obr. 7).
 - Na displeji sa automaticky aktualizuje počet použitých filtrov (Obr. 8).
 - Potom sa zobrazí obrazovka pripravenosti zariadenia. Ikona AquaClean 100 % signalizuje, že filter je založený (Obr. 9).
- 3 Aktiváciu dokončíte prípravou 2 šálok horúcej vody (0,5 l). Túto vodu vylejte.

Poznámka: V niektorých situáciách Vám zariadenie oznámi, že treba zo zariadenia odstrániť vodný kameň pred inštaláciou a aktiváciou nového filtra AquaClean. Zariadenie totiž treba pred začatím používania filtra AquaClean úplne zbaviť vodného kameňa. Postupujte podľa pokynov na displeji.

Meranie tvrdosti vody

Otestujte tvrdosť vody pomocou priloženého testovacieho prúžku. Stlačte tlačidlo MENU (Ponuka), vyberte možnosť MENU (Ponuka) a prejdite na položku WATER HARDNESS (Tvrdosť vody).

- 1 Prúžok na testovanie tvrdosti vody ponorte na 1 sekundu do vody. Potom počkajte 1 minútu.
- 2 Skontrolujte, koľko štvorčekov sčervenelo.
- 3 Vyberte príslušné nastavenie tvrdosti vody a výber potvrdte stlačením tlačidla OK (✓).

Počet červených štvorčekov:				
Hodnota na nastavenie	1	2	3	4

Príprava nápojov

Nápoj možno vybrať stlačením niektorého z tlačidiel na výber nápoja jedným dotykem alebo výberom nápoja v ponuke.

- Ak chcete pripraviť dve šálky kávy, dvakrát (Obr. 10) stlačte tlačidlo na prípravu vybraného nápoja jedným dotykem. Zariadenie pri vybratí nápoja automaticky vykoná dva cykly mletia za sebou. Naraz možno pripraviť iba dve šálky kávového nápoja.
- Posunutím dávkovacieho výpustu nahor alebo nadol prispôsobíte jeho výšku veľkosti šálky alebo pohára, ktorý používate (Obr. 11).

Príprava kávových nápojov

Príprava kávy z kávových zŕn

- 1 Zásobník na vodu naplňte vodou z vodovodu a násypku na kávové zrná naplňte zrnkovou kávou.
- 2 Ak chcete pripraviť kávu, stlačte niektoré z tlačidiel na výber nápoja jedným dotykcom. Ak chcete vybrať iný typ kávy, stlačte tlačidlo MENU (Ponuka), vyberte možnosť DRINKS (Nápoje), prejdite na požadovaný nápoj a stlačte tlačidlo OK (✓).
- 3 Stlačením tlačidla OK zastavíte dávkovanie kávy (✓).

Príprava mliečnych nápojov

Príslušenstvo LatteGo tvorí zásobník na mlieko, rám a skladovacie viečko. Pred naplnením zásobníka mliekom skontrolujte, či sú rám a zásobník na mlieko správne zostavené v súlade s popisom, aby ste zabránili úniku.

- 1 Zásobník na vodu naplňte vodou z vodovodu a násypku na kávové zrná naplňte zrnkovou kávou.
- 2 Pri zostavovaní príslušenstva LatteGo najprv vložte vrchnú časť zásobníka na mlieko pod háčik v hornej časti rámu (Obr. 12). Potom zatlačte na miesto spodnú časť zásobníka na mlieko. Keď zásobník zapadne na miesto (Obr. 13), ozve sa cvaknutie.

Poznámka: Pred pripojením skontrolujte, či sú zásobník na mlieko a rám čisté. Mimoriadnu pozornosť venujte najmä povrchom, ktorými sa tieto diely spájajú.

- 3 Príslušenstvo LatteGo mierne nakloňte a založte ho na výpust (Obr. 14) na dávkovanie horúcej vody. Potom ho zatlačte tak, aby zacvaklo na miesto (Obr. 15).
- 4 Príslušenstvo LatteGo naplňte mliekom po úroveň vyznačenú na zásobníku na mlieko podľa nápoja, ktorý pripravujete (Obr. 16). Neprepíňajte nad značku MAX.

Poznámka: Ak máte prispôsobené nápoje s upraveným množstvom mlieka, môže byť potrebné naplniť nádržku na mlieko väčším alebo menším množstvom mlieka, než sa pre daný nápoj LatteGo uvádza.

Na dosiahnutie optimálnych výsledkov vždy používajte mlieko vybrané priamo z chladničky.

- 5 Položte šálku na podnos na odkvapkávanie.
- 6 Ak chcete pripraviť mliečny nápoj, stlačte niektoré z tlačidiel na výber nápoja jedným dotykcom. Ak chcete vybrať iný mliečny nápoj, stlačte tlačidlo MENU (Ponuka), vyberte možnosť DRINKS (Nápoje), prejdite na požadovaný nápoj a stlačte tlačidlo OK (✓). Hlásenie na displeji vás upozorní, že musíte vložiť príslušenstvo LatteGo do zariadenia.

Po príprave mliečnych kávových nápojov sa na displeji zobrazí hlásenie, že môžete vykonať prečistenie príslušenstva LatteGo. Na zaistenie tej najvyššej hygieny vám odporúčame vyčistiť príslušenstvo LatteGo po každom použití v umývačke riadu alebo pod tečúcou vodou. Ak zásobník na mlieko ešte nie je prázdny alebo ak si neskôr chcete pripraviť ďalší mliečny nápoj, môžete príslušenstvo LatteGo jednoducho uložiť v chladničke. V takom prípade vám odporúčame pred uložením použiť funkciu QUICK CLEAN (Rýchle čistenie) príslušenstva LatteGo. Prejdite do MENU a zapnite funkciu LatteGo QUICK CLEAN.

Príprava kávy z predmletej kávy

- 1 Otvorte veko a nasypete jednu odmerku predmletej kávy do priestoru (Obr. 17) na predmletú kávu. Potom veko zavrite.
- 2 Pod výpust na dávkovanie kávy umiestnite šálku. Na menšie šálky môžete použiť stojan na espresso.
- 3 Stlačte tlačidlo AROMA STRENGTH (Intenzita vône) a vyberte funkciu varenia predmletej kávy. Stlačte tlačidlo ESPRESSO.

Poznámka: Pri použití mletej kávy môžete naraz pripraviť len jednu kávu.

Dávkovanie horúcej vody

- 1 Ak je príslušenstvo LatteGo pripojené, vyberte ho zo zariadenia.
- 2 Stlačte tlačidlo MENU (Ponuka). Vyberte možnosť DRINKS (Nápoje), potvrdte a prejdite na možnosť HOT WATER (Horúca voda).
- 3 Stlačením tlačidla OK (✓) potvrdte nastavenie. Zariadenie začne dávkovať horúcu vodu.
- 4 Dávkovanie horúcej vody zastavíte stlačením tlačidla OK (✓).

Prispôsobenie nápojov

Nastavenie objemu kávy a mlieka

Objem pripravovaného nápoja možno nastaviť podľa svojej chuti a veľkosti šálok. Odporúčame používať sklenené šálky alebo šálky s keramickou povrchovou úpravou okraja.

Nastavenie množstva kávy

- 1 Nastavenie objemu espresa vykonáte stlačením a podržaním tlačidla ESPRESSO, kým sa na displeji nezobrazí ikona PAMĀTE.
 - Zariadenie prejde do fázy programovania a začne prípravu vybraného nápoja.
- 2 Keď šálka obsahuje požadované množstvo espresa, stlačte tlačidlo OK (✓).
 - Značka začiarknutia na displeji upozorňuje, že tlačidlo je naprogramované: vždy po jeho stlačení zariadenie pripraví nastavený objem espresa.

Poznámka: Ak chcete nastaviť objem kávy, postupujte podľa rovnakého postupu.

Nastavenie množstva mliečnych nápojov

- 1 Ak chcete nastaviť objem kapučína a latte macchiata, najprv vložte príslušenstvo LatteGo a doplňte mlieko.
- 2 Stlačte a podržte tlačidlo na mliečne nápoje, kým sa na displeji nezobrazí ikona PAMĀTE. Zariadenie začne najprv dávkovať mlieko.
- 3 Keď šálka obsahuje požadované množstvo mlieka, stlačte tlačidlo OK (✓). Zariadenie potom začne dávkovať kávu.
- 4 Ďalším stlačením tlačidla OK uložte požadované množstvo kávy.

Poznámka: Ak si prispôsobujete mliečne nápoje, môže byť potrebné naplniť nádržku na mlieko väčším alebo menším množstvom mlieka, než sa pre dané nápoje v príslušenstve LatteGo uvádza.

Nastavenie intenzity vône kávy

- Ak chcete zmeniť intenzitu vône kávy, stlačte tlačidlo AROMA STRENGTH (Intenzita vône).
- Po každom stlačení tlačidla AROMA STRENGTH (Intenzita vône) zariadenie zvýši intenzitu vône o jeden stupeň. Intenzita vône má 5 stupňov od 1 (veľmi mierna intenzita) do 5 (veľmi silná intenzita). Prepnutím zo stupňa 5 sa opäť nastaví stupeň 1 (Obr. 19).
- Poznámka: Môžete tiež použiť tlačidlo AROMA STRENGTH (Intenzita vône) na prípravu kávy z predmletej kávy.
- Vybratá intenzita sa zobrazuje na displeji. Po nastavení intenzity kávy sa na displeji znova zobrazí hlavná ponuka a pri príprave kávy sa uloží vybratá intenzita vône.

Úprava nastavení mlynčeka

Nastavenia mlynčeka môžete upravovať pomocou regulátora nastavenia mletia vnútri zásobníka na kávové zrná. Môžete si vybrať z 5 rôznych nastavení mletia. Čím nižšie nastavenie, tým silnejšia káva.

Poznámka: Nastavenia mletia môžete upravovať len v prípade, že zariadenie melie kávové zrná. Musíte pripraviť 2 až 3 nápoje, aby ste si mohli naplno vychutnať rozdiel.

Výstraha: Regulátor nastavenia mletia neotáčajte naraz o viac ako jeden výrez, aby ste predišli poškodeniu mlynčeka.

- 1 Pod výpusť na dávkovanie kávy umiestnite šálku.
- 2 Otvorte veko násypky na kávové zrná.
- 3 Stlačte tlačidlo ESPRESSO.
- 4 Keď mlynček začne mlieť, zatlačte regulátor nastavenia mletia a otočte ho doľava alebo doprava (Obr. 20).

Manipulácia s varnou zostavou

Na stránke www.philips.com/coffee-care sú podrobné videopokyny na vybratie, vloženie a vyčistenie varnej zostavy.

Vybratie varnej zostavy zo zariadenia

- 1 Zariadenie vypnite stlačením hlavného vypínača v zadnej časti.
- 2 Odoberte podnos na odkvapkávanie a zásobník na pomletú kávu.
- 3 Otvorte servisné dvierka (Obr. 21).
- 4 Stlačte tlačidlo (Obr. 22) PUSH, potiahnite varnú zostavu za držadlo a vytiahnite ju zo zariadenia (Obr. 23).
- 5 Vyberte zásuvku na zvyšky kávy (Obr. 24).

Vloženie varnej zostavy

Pred vložením varnej zostavy späť do zariadenia skontrolujte, či je zostava v správnej polohe.

- 1 Skontrolujte, či je šípka na žltom valci na boku varnej zostavy zarovnaná s čiernou šípkou a s písmenom N (Obr. 25).
 - Ak nie sú zarovnané, zatlačte páčku smerom nadol, kým sa nebude dotýkať základne varnej zostavy (Obr. 26).
- 2 Skontrolujte, či je žltý zaistovacia háčik na druhej strane varnej zostavy v správnej polohe.
 - Háčik dostanete do správnej polohy tak, že ho potlačíte nahor, až kým sa nedostane do najvyššej polohy (Obr. 27).
- 3 Znova založte zásuvku na zvyšky kávy.
- 4 Varnú zostavu zasúvajte späť do zariadenia pomocou vodiacich líšt po bokoch (Obr. 28), až kým s cvaknutím (Obr. 29) nezapadne na miesto. Nestláčajte tlačidlo PUSH.
- 5 Založte podnos na odkvapkávanie so zásobníkom na pomletú kávu na miesto.

Čistenie a údržba

Vďaka pravidelnému čisteniu a údržbe bude vaše zariadenie v špičkovom stave a zaistí vám dlhodobu chutnú kávu, stabilný tok kávy a dokonalú mliečnu penu.

V tabulke si pozrite, kedy a ako čistiť oddeliteľné časti zariadenia. Podrobnejšie informácie a videopokyny nájdete na stránke www.philips.com/coffee-care.

Tabuľka s pokynmi na čistenie

Opis časti	Kedy vykonávať čistenie	Ako vykonávať čistenie
Varná zostava	Raz týždenne	Odoberte varnú zostavu a prepláchnite ju pod tečúcou vodou.
	Mesačne	Varnú zostavu vyčistíte tabletou značky Philips na odstránenie kábovej mastnoty. Navštívte adresu www.philips.com/coffee-care , kde nájdete podrobné videopokyny.
Mazanie varnej zostavy	V závislosti od typu použitia si pozrite tabuľku mazania.	Varnú zostavu namažte mazivom od spoločnosti Philips. Navštívte adresu www.philips.com/coffee-care , kde nájdete podrobné videopokyny.
LatteGo	Po každom použití	Príslušenstvo LatteGo prepláchnite tečúcou vodou alebo vyčistíte v umývačke riadu. Ak chcete uložiť príslušenstvo LatteGo s mliekom do chladničky, vykonajte program rýchleho čistenia QUICK CLEAN.
	Mesačne	Príslušenstvo LatteGo vyčistíte v umývačke riadu alebo vykonajte každomesačný postup prečistenia prípravkom na čistenie okruhu na mlieko od spoločnosti Philips.
Podnos na odkvapkávanie	Ak sa z podnosu na odkvapkávanie vysunie červený indikátor signalizujúci, že je podnos plný, vyprázdňte podnos na odkvapkávanie. Čistenie podnosu na odkvapkávanie vykonávajte každý týždeň.	Podnos na odkvapkávanie vyberte a opláchnite ho pod tečúcou vodou s trochou čistiaceho prostriedku.
Zásobník na pomletú kávu	Zásobník na pomletú kávu vyprázdňujte, keď vás na to zariadenie vyzve. Prečistite ho každý týždeň.	Vyberte zásobník na pomletú kávu pri zapnutom zariadení a opláchnite ho pod tečúcou vodou s trochou čistiaceho prostriedku.
Zásobník na vodu	Raz týždenne.	Zásobník na vodu opláchnite pod tečúcou vodou
Lievik na kávu	Lievik na kávu kontrolujte každý týždeň, či nie je upchatý.	Zariadenie odpojte od napájania a vyberte varnú zostavu. Otvorte veko priestoru na predmletú kávu a do lievika na kávu zasuňte rúčku lyžičky. Rúčkou pohybujte hore-dolu, kým mletá káva, ktorá lievik upchala, nevypadne (Obr. 30). Navštívte adresu www.philips.com/coffee-care , kde nájdete podrobné videopokyny.
Stojan na espresso	Denne	Vyprázdňte stojan na espresso a vyčistite ho pod tečúcou vodou alebo v umývačke riadu.

Tip: Na poslednej strane tohto návodu na používanie sa nachádza kalendár čistenia. Zapište doň dátumy, kedy ste vykonávali čistenie.

Čistenie varnej zostavy

Pravidelné čistenie varnej zostavy zabráni upchávaniu vnútorných okruhov kávovými usadeninami. Na stránke www.philips.com/coffee-care nájdete inštruktážne videá s postupmi na vybratie, vloženie a vyčistenie varnej zostavy.

Čistenie varnej zostavy pod tečúcou vodou

- 1 Odoberte varnú zostavu a zásuvku na zvyšky kávy.
- 2 Varnú zostavu a zásuvku na zvyšky kávy dôkladne opláchnite vodou. Dôkladne vyčistite horný filter (Obr. 31) varnej zostavy.
- 3 Pred vložením na miesto nechajte varnú zostavu voľne vyschnúť. Varnú zostavu nevysušajte handričkou, aby sa vlákna z nej nenahromadili vnútri varnej zostavy.

Čistenie varnej zostavy tabletami na odstránenie kábovej mastnoty

Používajte len tablety na odstránenie kábovej mastnoty značky Philips Saeco. Postupujte podľa pokynov v návode na používanie, ktorý je priložený k tabletám na odstránenie kábovej mastnoty.

Mazanie varnej zostavy

Mazanie varnej zostavy vykonávajte pravidelne, aby ste zaistili plynulý pohyb pohyblivých súčastí. Informácie o frekvencii mazania nájdete v nasledujúcej tabuľke. Podrobné videopokyny nájdete na stránke www.philips.com/coffee-care.

Frekvencia používania	Počet pripravených nápojov za deň	Frekvencia mazania
Nízka	1-5	Každé 4 mesiace
Normálna	6-10	Každé 2 mesiace
Intenzívna	> 10	Každý mesiac

Čistenie príslušenstva LatteGo

Príslušenstvo LatteGo optimálne prečistíte, keď ho rozoberiete a všetky súčasti umyjete v umývačke riadu alebo pod tečúcou vlažnou vodou.

LatteGo QUICK CLEAN (Rýchle čistenie)

Keď aktivujete funkciu rýchleho čistenia LatteGo QUICK CLEAN, zariadenie prepláchnie systém na mlieko horúcou vodou a rýchlo ho prečistí. Funkciu LatteGo QUICK CLEAN použite, ak chcete uložiť príslušenstvo LatteGo s mliekom do chladničky.

Z ponuky môžete vybrať funkciu QUICK CLEAN (Rýchle čistenie) takto:

- 1 Uistite sa, že je príslušenstvo LatteGo pripojené k zariadeniu.
- 2 Stlačte tlačidlo MENU a vyberte položku START QUICK CLEAN (Spustiť rýchle čistenie). Stlačením tlačidla OK (✓) potvrdte nastavenie.
- 3 Displej vás upozorní, že musíte misku umiestniť pod výpusť (Obr. 32).
- 4 Stlačením tlačidla OK (✓) spustíte dávkovanie horúcej vody.

Dôkladné prečistenie príslušenstva LatteGo

- 1 Zo zariadenia (Obr. 33) vyberte príslušenstvo LatteGo.
- 2 Vylejte zvyšok mlieka.
- 3 Stlačte uvoľňovacie tlačidlo a vyberte zásobník na mlieko z rámu LatteGo (Obr. 34).
- 4 Všetky súčasti vyčistíte v umývačke riadu alebo prepláchnite tečúcou vlažnou vodou. Môžete použiť trochu prostriedku na umývanie riadu.

Každomesačné prečistenie príslušenstva LatteGo

Na tento čistiaci cyklus používajte len čistiaci prostriedok okruhu mlieka značky Philips.

- 1 Skontrolujte, či je príslušenstvo LatteGo správne zostavené.
- 2 Obsah vrečka s čističom okruhu mlieka nalejte do príslušenstva LatteGo (Obr. 35). Potom naplňte príslušenstvo LatteGo vodou po značku MAX (Obr. 36).
- 3 Príslušenstvo LatteGo mierne nakloňte a založte ho na výpust (Obr. 14) na dávkovanie horúcej vody. Potom ho zatlačte tak, aby zacvaklo na miesto (Obr. 15).
- 4 Pod výpust (Obr. 32) na mlieko položte nádobu.
- 5 Stlačte tlačidlo MENU (Ponuka), vyberte možnosť DRINKS (Nápoje) a prejdite na MILK FROTH (Spenené mlieko). Stlačením tlačidla OK (✓) spustíte dávkovanie čistiaceho roztoku.
- 6 Krok č. 5 opakujte, kým sa zásobník na mlieko LatteGo nevyprázdni.
- 7 Po vyprázdnení vyberte príslušenstvo LatteGo zo zariadenia.
- 8 Zásobník na mlieko LatteGo dôkladne opláchnite a naplňte ju vodou po značku MAX.
- 9 Príslušenstvo LatteGo zacvaknite znova do zariadenia.
- 10 Odoberte prázdnu nádobu. Potom ju vráťte späť pod výpust na mlieko.
- 11 Stlačte tlačidlo MENU (Ponuka) a z ponuky DRINKS (Nápoje) si vyberte MILK FROTH (Spenené mlieko), aby sa spustil cyklus preplachovania príslušenstva LatteGo.
- 12 Krok č. 11 opakujte, kým sa zásobník na mlieko LatteGo nevyprázdni.
- 13 Opakujte kroky č. 7 až 11.
- 14 Keď zariadenie prestane vypúšťať vodu, cyklus sa skončil.
- 15 Demontujte všetky komponenty a opláchnite ich prúdom vlažnej vody.

Proces odstraňovania vodného kameňa

Používajte len prostriedok na odstraňovanie vodného kameňa od spoločnosti Philips. V žiadnom prípade nepoužívajte prostriedky na odstraňovanie vodného kameňa na báze kyseliny sírovej, chlorovodíkovej, sulfamovej či octovej (ocot). Tieto prostriedky môžu poškodiť vodný okruh zariadenia a nemusí dôjsť k dôkladnému rozpusteniu vodného kameňa. Ak na odstraňovanie vodného kameňa nebudete používať prostriedok na odstraňovanie vodného kameňa od spoločnosti Philips, strácate nárok na záruku. Rovnako strácate nárok na záruku, ak zo zariadenia nebudete odstraňovať vodný kameň. Prípravok na odstraňovanie vodného kameňa Philips si môžete zakúpiť v online obchode na adrese www.philips.com/coffee-care.

- 1 Keď vás zariadenie vyzve na odstránenie vodného kameňa (Obr. 37), proces spustíte stlačením tlačidla OK (✓). Ak chcete spustiť odstraňovanie vodného kameňa bez upozornenia zo zariadenia, stlačte tlačidlo MENU (Ponuka), prejdite na možnosť START CALC CLEAN (Spustiť odstraňovanie vodného kameňa) a výber potvrdte stlačením tlačidla OK (✓).
- 2 Vyberte podnos na odkvapkávanie a zásobník na pomletú kávu, vyprázdnite ich a vložte späť na miesto.
- 3 Vyberte zásobník na vodu a vyprázdnite ho.
- 4 Ak sa príslušenstvo LatteGo nachádza v zariadení, vyberte ho.

174 Slovensky

- 5 Na displeji sa zobrazí požiadavka, aby ste odstránili filter AquaClean zo zásobníka (Obr. 38) na vodu.
- 6 Pod výpust na dávkovanie kávy aj pod výpust na dávkovanie mlieka položte veľkú nádobu (1,5 l).
- 7 Nalejte celú fľašu prípravku na odstraňovanie vodného kameňa od spoločnosti Philips do zásobníka na vodu a potom ho naplňte vodou až po značku CALC CLEAN (Obr. 39). Potom ho vložte späť do zariadenia a proces potvrdte stlačením tlačidla OK (✓).
- 8 Spustí sa prvá fáza procesu odstraňovania vodného kameňa. Proces odstraňovania vodného kameňa trvá približne 30 minút a pozostáva z cyklu odstraňovania vodného kameňa a cyklu preplachovania.
- 9 Nechajte zariadenie vypúšťať roztok na odstraňovanie vodného kameňa, až kým vás displej neupozorní, že zásobník na vodu je prázdny.
- 10 Vyprázdnite zásobník na vodu, vypláchnite ho a znova naplňte čistou vodou až po značku CALC CLEAN.
- 11 Vyprázdnite nádobu a položte ju späť pod výpust na dávkovanie kávy a mlieka. Potvrdte stlačením tlačidla OK (✓).
- 12 Spustí sa druhá fáza cyklu odstraňovania vodného kameňa, 3-minútová fáza preplachovania. Na displeji sa zobrazí ikona preplachovania a trvanie tejto fázy.
- 13 Počkajte, kým zariadenie prestane vypúšťať vodu. Po ukončení procesu odstraňovania vodného kameňa sa na displeji zobrazí značka začiarknutia.
- 14 Stlačením tlačidla OK (✓) opustíte cyklus odstraňovania vodného kameňa. Zariadenie sa začne zahrievať a vykoná automatický cyklus preplachovania.
- 15 Po odstránení vodného kameňa vyčistite varnú zostavu.
- 16 Do zásobníka na vodu vložte nový filter AquaClean a v ponuke ho znova aktivujte.

Tip: Používanie filtra AquaClean znižuje potrebu odstraňovania vodného kameňa.

Ako postupovať v prípade prerušenia procesu odstraňovania vodného kameňa

Postup odstraňovania vodného kameňa môžete ukončiť stlačením vypínača na ovládacom paneli. V prípade prerušenia procesu odstraňovania vodného kameňa pred jeho úplným dokončením postupujte takto:

- 1 Zásobník na vodu vyprázdnite a dôkladne vypláchnite.
- 2 Doplňte zásobník na vodu čistou vodou až po značku CALC CLEAN a zariadenie znova zapnite. Zariadenie sa zohreje a vykoná sa automatický cyklus preplachovania.
- 3 Pred prípravou nápojov vykonajte manuálny cyklus preplachovania. Ak chcete vykonať manuálny cyklus preplachovania, najskôr vypustite pol nádrže horúcej vody a potom pripravte dve šálky predmletej kávy bez pridania mletej kávy.

Poznámka: Ak sa postup odstraňovania vodného kameňa neukončil, zariadenie bude čo najskôr vyžadovať vykonanie ďalšieho odstraňovania vodného kameňa.

Výstražné ikony a chybové kódy

Význam výstražných ikon



Zásobník na vodu naplňte po úroveň značky MAX. vodou z vodovodu.



Varná zostava je upchatá prachom z kávy. Očistite varnú zostavu.



Násypka na kávové zrná je prázdna. Do násypky doplňajte novú zrnkovú kávu.



Založte podnos na odkvapkávanie a zatvorte servisné dverka.



Varná zostava nie je v zariadení alebo nie je správne vložená. Vložte varnú zostavu.



Ak displej zobrazuje chybový kód, prečítajte si časť „Význam chybových kódov“, aby ste zistili, čo kód na displeji znamená a ako máte postupovať. Zariadenie nemožno používať, keď je táto ikona na displeji.



Zásobník na pomletú kávu je plný. Uistite sa, že zariadenie je zapnuté. Vyberte a vyprázdňte zásobník na mletú kávu.



V zariadení sa nachádza vzduch. Pod výpusť horúcej vody umiestnite šálku a stlačte tlačidlo OK.

Význam chybových kódov

Nižšie uvádzame zoznam chybových kódov odkazujúcich na problémy, ktoré dokážete vyriešiť sami. Videopokyny nájdete na stránke www.philips.com/coffee-care. Ak sa zobrazí ďalší chybový kód, obráťte sa na Stredisko starostlivosti o zákazníkov spoločnosti Philips vo svojej krajine. Kontaktné údaje nájdete v záručnom liste.

Chybový kód	Problém	Možné riešenie
01	Lievik na kávu je zablokovaný mletou kávou alebo cudzím predmetom.	Vypnite zariadenie a odpojte ho od siete. Odpojte varnú zostavu. Potom otvorte veko zásobníka na predmletú kávu. Zasuňte doň rúčku lyžice a pohybujte ňou hore-dolu, kým mletá káva, ktorá lievik upchala, nevypadne (Obr. 30). Ak je lievik na kávu zablokovaný cudzím predmetom, vyberte ho. Na stránke www.philips.com/coffee-care nájdete podrobné videopokyny.
03	Varná zostava je znečistená alebo nedostatočne namazaná.	Zariadenie vypnite hlavným vypínačom. Varnú zostavu opláchnite čistou vodou a nechajte ju voľne vyschnúť. Potom ju namažte. Pozrite si kapitolu „Čistenie varnej zostavy“ alebo navštívte stránku www.philips.com/coffee-care , kde nájdete podrobné videopokyny. Potom zariadenie znovu zapnite.
04	Varná zostava nie je v správnej polohe.	Zariadenie vypnite hlavným vypínačom. Varnú zostavu vyberte a znova ju založte. Pred vložením skontrolujte, či je varná zostava v správnej polohe. Pozrite si kapitolu „Manipulácia s varnou zostavou“ alebo navštívte stránku www.philips.com/coffee-care , kde nájdete podrobné videopokyny. Potom zariadenie znovu zapnite.
05	V okruhu vody je vzduch.	Reštartujte zariadenie jeho vypnutím a opätovným zapnutím hlavným vypínačom. V prípade úspechu vypustíte 2 – 3 šálky horúcej vody. Odstráňte vodný kameň zo zariadenia, ak ste to už dlhší čas neurobili.

Chybový kód	Problém	Možné riešenie
	Filter AquaClean nebol pred inštaláciou riadne pripravený alebo je upchatý.	Vyberte filter AquaClean a skúste znova pripraviť kávu. V prípade úspechu sa uistite, že je filter AquaClean správne pripravený skôr, než ho založíte späť. Filter AquaClean vložte späť do zásobníka na vodu. Ak zariadenie stále nefunguje, filter je upchatý a treba ho vymeniť.
14	Zariadenie sa prehrieva.	Zariadenie vypnite a po 30 minútach ho znova zapnite.

Objednávanie príslušenstva

Na čistenie zariadenia a odstraňovanie vodného kameňa používajte len prípravky na údržbu značky Philips. Tieto prípravky si môžete zakúpiť u miestneho predajcu, od autorizovaných servisných centier alebo online na stránke www.shop.philips.com/service. Zadajte číslo modelu svojho zariadenia, aby ste vyhladali kompletný zoznam všetkých náhradných dielov online. Číslo modelu nájdete na vnútornej strane servisných dvierok.

Prípravky na údržbu a typové označenia:

- Roztok na odstraňovanie vodného kameňa CA6700
- Filter AquaClean CA6903
- Mazivo na varnú zostavu HD5061
- Tablety na odstraňovanie kábovej mastnoty CA6704
- Prostriedok na čistenie okruhu mlieka CA6705
- Súprava na údržbu CA6707

Riešenie problémov

Táto kapitola obsahuje prehľad najbežnejších problémov, s ktorými by ste sa mohli stretnúť pri používaní tohto zariadenia. Inštruktážne videá a kompletný zoznam najčastejších otázok nájdete na stránke www.philips.com/coffee-care. Ak sa vám problém nepodarí vyriešiť, obráťte sa na Stredisko starostlivosti o zákazníkov vo vašej krajine. Kontaktné údaje nájdete v záručnom liste.

Problém	Príčina	Riešenie
Podnos na odkvapkávanie sa rýchlo naplní.	Je to bežný jav. Zariadenie využíva vodu na preplachovanie vnútorného okruhu a varnej zostavy. Určité množstvo vody preteká vnútorným systémom priamo do podnosu na odkvapkávanie.	Ak je podnos na odkvapkávanie plný a z krytu sa vysunie príslušný indikátor, vyprázdňte ho.
		Pod výpusť na dávkovanie umiestnite stojan na espresso na zachytávanie vody využívanej na preplachovanie.
Zariadenie je v režime DEMO (Ukážka).	Tlačidlo pohotovostného režimu bolo podržané viac než 8 sekúnd.	Zariadenie vypnite a znova zapnite pomocou hlavného vypínača v zadnej časti.

Problém	Príčina	Riešenie
Ikona upozorňujúca na „plný zásobník na mletú kávu“ zostáva zobrazená.	Zásobník na mletú kávu bol vyprázdnený pri vypnutom zariadení. Keď je zariadenie vypnuté, nedokáže zaregistrovať vyprázdnenie zásobníka na pomletú kávu.	Zásobník na pomletú kávu vždy vyprázdňujte vtedy, keď je zariadenie zapnuté. Ak bol zásobník na pomletú kávu vyprázdnený pri vypnutom zariadení, počítadlo množstva cyklov kávy sa nevynuluje.
	Zásobník na pomletú kávu bol príliš skoro založený späť na miesto. V prípade, že zásobník na pomletú kávu vložíte do zariadenia príliš rýchlo, zariadenie nedokáže zaregistrovať jeho vyprázdnenie	Zásobník na pomletú kávu vráťte na miesto, až keď sa na displeji zobrazí výzva, aby ste ho vrátili do zariadenia.
Zobrazuje sa ikona upozorňujúca na plný zásobník na pomletú kávu, hoci zásobník nie je plný.	Zariadenie nevynulovalo počítadlo pri poslednom vyprázdnení zásobníka na pomletú kávu.	Vždy počkajte približne 5 sekúnd, kým vrátite zásobník na pomletú kávu na miesto. Týmto spôsobom sa počítadlo mletí kávy vynuluje.
		Zásobník na pomletú kávu vždy vyprázdňujte vtedy, keď je zariadenie zapnuté. Ak bol zásobník na pomletú kávu vyprázdnený pri vypnutom zariadení, počítadlo množstva mletí kávy sa nevynuluje.
Zásobník na pomletú kávu je preplnený, no na displeji sa nezobrazuje hlásenie „Empty grounds container“ (Vyprázdnite zásobník na pomletú kávu)	Vybrali ste podnos na odkvapkávanie bez vyprázdnenia zásobníka na pomletú kávu	Keď vyberáte podnos na odkvapkávanie, vyprázdnite aj zásobník na pomletú kávu, hoci nie je vôbec plný. Týmto spôsobom sa počítadlo mletí kávy reštartuje a bude správne počítat množstvo pomletej kávy.
Nemôžem vybrať varnú zostavu.	Varná zostava nie je v správnej polohe.	Zariadenie vynulujte nasledujúcim spôsobom: založte podnos na odkvapkávanie a zásobník na pomletú kávu na miesto. Potom zatvorte servisné dvierka a zariadenie vypnite a znova zapnite. Znova skúste vybrať varnú zostavu.
	Nevybrali ste zásobník na mletú kávu.	Pred demontovaním varnej zostavy vyberte zásobník na pomletú kávu.

Problém	Príčina	Riešenie
Nemôžem vložiť varnú zostavu.	Varná zostava nie je v správnej polohe.	Zariadenie vynulujte nasledujúcim spôsobom: založte podnos na odkvapkávanie a zásobník na pomletú kávu na miesto. Varnú zostavu nechajte mimo zariadenia. Zatvorte servisné dvierka a zariadenie zapnite a vypnite. Potom umiestnite varnú zostavu do správnej polohy a znovu ju vložte do zariadenia.
	Zariadenie je stále v procese odstraňovania vodného kameňa.	Varnú zostavu nemožno odobrať počas procesu odstraňovania vodného kameňa. Najprv ukončíte proces odstraňovania vodného kameňa a potom odoberte varnú zostavu.
Káva je príliš vodnatá.	Mlynček je nastavený na veľmi hrubé mletie.	Nastavte mlynček na jemnejšie mletie (nižšie nastavenie).
	Výpust kávy je zanesený.	Výpust kávy vyčistíte rúčkou lyžičky. Potom zariadenie vypnite a znova zapnite.
	Zariadenie vykonáva samonastavenie.	Pripravte niekoľko šálok kávy.
	Varná zostava je znečistená alebo je potrebné ju namažať.	Varnú zostavu vyčistíte a namažete.
Káva nie je dostatočne teplá.	Šálky, ktoré používate, sú studené.	Predhrejte šálky vypláchnutím horúcou vodou.
	Nastavená teplota je príliš nízka. Skontrolujte nastavenie v ponuke.	V ponuke nastavte teplotu na „vysokú“ hodnotu.
	Pridali ste mlieko.	Keď pridáte teplé alebo studené mlieko, vždy tým do určitej miery znížite teplotu kávy.
Z výpustu na dávkovanie kávy vyteká káva.	Výpust na dávkovanie kávy je upchatý.	Výpust na dávkovanie kávy a jeho otvory vyčistíte prípravkom na čistenie rúrok.
	Výpust kávy je zanesený.	Vyčistíte výpust kávy pomocou rúčky odmerky alebo rúčky lyžičky. Zariadenie vypnite a znova zapnite.
Káva nevyteká alebo vyteká pomaly.	Filter AquaClean nebol na inštaláciu riadne pripravený alebo je upchatý.	Vyberte filter AquaClean a skúste znova pripraviť kávu. V prípade úspechu sa uistíte, že je filter AquaClean správne pripravený skôr, než ho založíte späť. Pripravený filter vráťte na miesto. Ak zariadenie stále nefunguje, filter je upchatý a treba ho vymeniť.

Problém	Príčina	Riešenie
	Mlynček je nastavený na veľmi jemné mletie.	Nastavte mlynček na hrubšie mletie (vyššie nastavenie).
	Varná zostava je špinavá.	Očistite varnú zostavu.
	Výpust na dávkovanie kávy je špinavý.	Výpust na dávkovanie kávy a jeho otvory vyčistite ihlou.
	Okruh zariadenia blokuje vodný kameň.	Odstráňte vodný kameň zo zariadenia.
Mlieko sa nespení.	Príslušenstvo LatteGo je znečistené alebo nie je správne pripojené.	Vyčistite príslušenstvo LatteGo a dbajte na to, aby ste ho správne zostavili a pripojili. Pred pripojením skontrolujte, či sú zásobník na mlieko a rám čisté. Mimoriadnu pozornosť venujte najmä povrchom, ktorými sa tieto diely spájajú.
	Príslušenstvo LatteGo nie je správne zostavené.	Uistite sa, že je zásobník na mlieko správne pripojený rámu príslušenstva LatteGo.
	Použitý druh mlieka nie je vhodný na spenenie.	Rôzne druhy mlieka sa vyznačujú rôznym množstvom peny a rozličnými vlastnosťami peny. Vyskúšali sme nasledujúce druhy mlieka, aby sme overili ich správne spenenie: polotučné alebo plnotučné kravské mlieko a mlieko bez obsahu laktózy.
Káva sa rozstrekuje naokolo.	Vzdialenosť medzi šálkou a výpustom je príliš veľká.	Umiestnite stojan na espresso na podnos na odkvapkávanie pod výpustom.
Mlieko sa rozstrekuje naokolo.	Mlieko, ktoré používate, nie je dostatočne schladené.	Použite studené mlieko vybrané priamo z chladničky.
	Zásobník LatteGo ste nenaplnili dostatočným množstvom mlieka.	Do zásobníka LatteGo pridajte viac mlieka. Ak ste si prispôbili mliečne nápoje, možno budete musieť do príslušenstva LatteGo pridať viac mlieka, než sa uvádza na zásobníku na mlieko.
Zdá sa, že zo zariadenia vyteká voda.	Zariadenie využíva vodu na preplachovanie vnútorného okruhu a varnej zostavy. Určité množstvo vody preteká vnútorným systémom priamo do podnosu na odkvapkávanie. Je to bežný jav.	Ak je podnos na odkvapkávanie plný a z krytu sa vysunie príslušný indikátor, vyprázdňte ho. Pod výpust na dávkovanie umiestnite stojan na espresso na zachytávanie vody využíwanej na preplachovanie.

Problém	Príčina	Riešenie
	Podnos na odkvapkávanie je príliš plný a pretiekol, preto sa môže zdať, že zariadenie netesní.	Ak je podnos na odkvapkávanie plný a z krytu sa vysunie príslušný indikátor, vyprázdňte ho. Pod výpusť na dávkovanie umiestnite stojan na espresso na zachytávanie vody využívanéj na preplachovanie.
	Zariadenie nie je umiestnené na vodorovnom povrchu.	Zariadenie umiestnite na vodorovný povrch, aby indikátor „plného podnosu na odkvapkávanie“ fungoval správne.
Zo zásobníka na mlieko uniká mlieko.	Príslušenstvo LatteGo ste nezostavili správne.	Uistite sa, že je zásobník na mlieko správne pripojený rámu príslušenstva LatteGo.
Nemôžem aktivovať filter AquaClean a zariadenie požaduje odstránenie vodného kameňa.	Výmena filtra neprebehla v stanovenom čase potom, čo sa ikona vodného filtra AquaClean rozblíkala a kapacita filtra klesla na 0 %.	Najprv zo zariadenia odstráňte vodný kameň a potom založte filter AquaClean.
	Filter AquaClean nebol nainštalovaný pri prvej inštalácii, ale po príprave asi 25 šálok kávy (s objemom 100 ml). Zariadenie treba pred založením filtra AquaClean úplne zbaviť vodného kameňa.	Najprv zo zariadenia odstráňte vodný kameň a potom založte nový filter AquaClean. Po odstránení vodného kameňa sa počítadlo filtra vynuluje na hodnotu 0/8. Aktiváciu filtra vždy potvrdte v ponuke zariadenia. Vykonajte to aj po výmene filtra.
Nový vodný filter nezapadol na miesto.	Pokúšate sa založiť iný filter než filter AquaClean.	Do zariadenia zapadne len filter AquaClean.
Zariadenie je hlučné.	Je normálne, že je zariadenie počas používania hlučné.	Ak zariadenie začne vydávať iný druh hluku, vyčistite varnú zostavu a namažte ju.
	Filter AquaClean nebol na inštaláciu riadne pripravený a došlo k nasatiu vzduchu do zariadenia.	Zo zásobníka na vodu vyberte filter AquaClean. Filtrom traste približne po dobu 5 sekúnd. Filter ponorte dolnou časťou smerom nahor do nádoby so studenou vodou a počkajte, kým z neho prestanú vychádzať vzduchové bublinky. Pripravený filter AquaClean vložte späť do zásobníka na vodu.

Technické parametre

Výrobca si vyhradzuje právo na zlepšovanie technických údajov produktu. Všetky uvedené množstvá sú len približné.

Opis	Hodnota
Materiál telesa	Termoplast
Rozmery (š x v x h)	221 x 340 x 430 mm
Hmotnosť	7,6 kg
Dĺžka sietového kábla	1200 mm
Ovládací panel	vpredu
Veľkosť šálky	až 145 mm
Zásobník na vodu	1,8 l, odoberateľný
Kapacita násypky na kávové zrná	250 g
Kapacita zásobníka na pomletú kávu	15 dávok
Objem nádobky na mlieko	265 ml
Tlak čerpadla	15 barov
Ohrievač	ohrievač z nehrdzavejúcej ocele
Bezpečnostné zariadenia	tepelná poistka
Režim úspory energie	< 1 Wh
Menovité napätie – výkon – zdroj	Pozrite si údaje na štítku na vnútornej strane servisných dvierok



www.philips.com/coffee-care



421946043441



>75% recycled paper

EAC