

Projektor® DLP

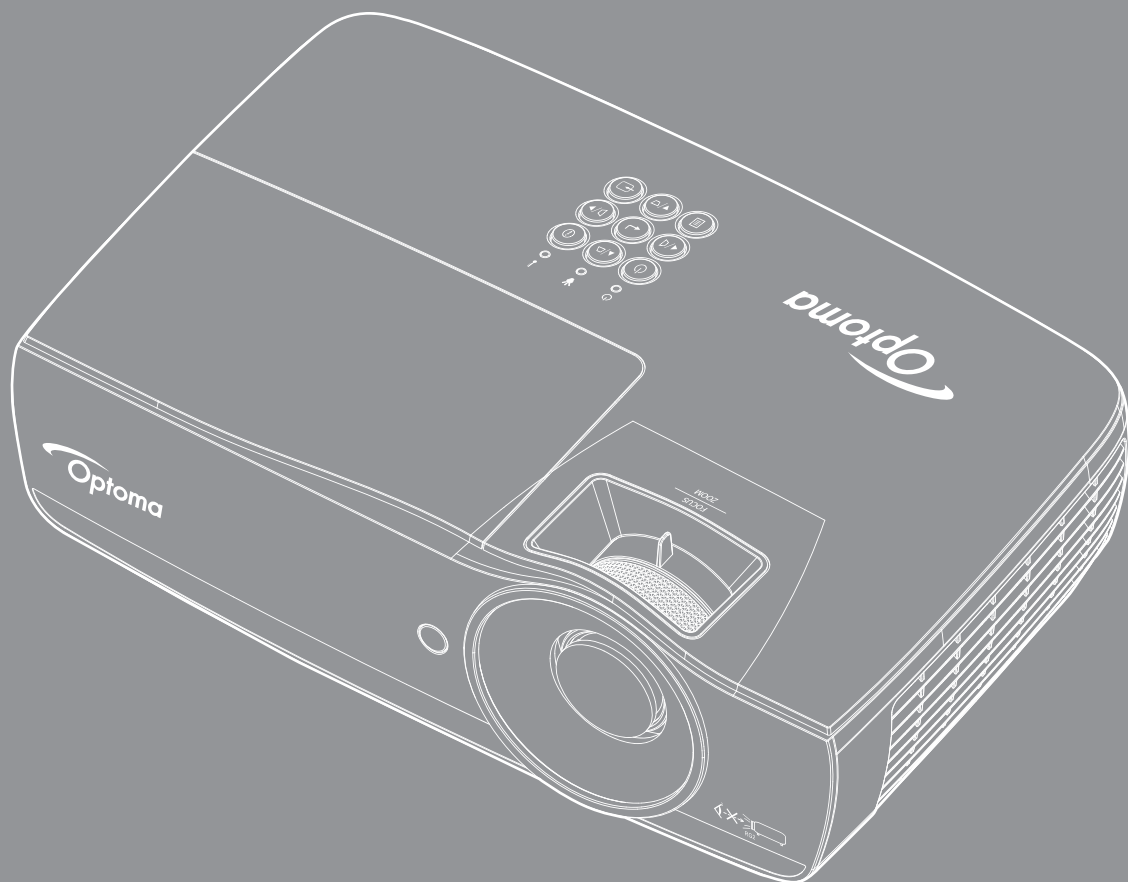



OBSAH

BEZPEČNOSTNÍ INFORMACE.....	4
<i>Emisní limity třídy B.....</i>	<i>4</i>
<i>Důležité bezpečnostní instrukce.....</i>	<i>4</i>
<i>Opatření.....</i>	<i>5</i>
<i>Varování pro ochranu očí.....</i>	<i>6</i>
ÚVOD	7
<i>Obsah krabice</i>	<i>7</i>
<i>Popis produktu.....</i>	<i>8</i>
INSTALACE	11
<i>Připojení projektoru</i>	<i>11</i>
<i>Zapnutí/vypnutí projektoru.....</i>	<i>13</i>
<i>Nastavení promítaného obrazu</i>	<i>14</i>
OVLÁDÁNÍ.....	22
<i>Dálkový ovladač</i>	<i>22</i>
<i>Nabídky na ploše.....</i>	<i>23</i>
<i>Strom nabídek</i>	<i>24</i>
<i>Zobrazen / Nastavení obrazu</i>	<i>28</i>
<i>Display / 3D</i>	<i>30</i>
<i>Display / Geometric Correction.....</i>	<i>31</i>
<i>Display / Image Settings / Color Settings</i>	<i>32</i>
<i>Display / Image Settings / Signal.....</i>	<i>33</i>
<i>Display / Image Settings / Nastavení barev / Shoda barev</i>	<i>34</i>
<i>Nastavení / Nastavení lampy.....</i>	<i>36</i>
<i>Nastavení / Nastavení napájení</i>	<i>37</i>
<i>Nastavení / Zabezpečení.....</i>	<i>38</i>
<i>Nastavení / Nastavení HDMI Linku</i>	<i>40</i>
<i>Setup / Remote Settings.....</i>	<i>41</i>
<i>Nastavení / Možnosti.....</i>	<i>41</i>
<i>Nastavení / Možnosti / Jazyk.....</i>	<i>43</i>
<i>Nastavení / Možnosti / Nastavení Menu.....</i>	<i>43</i>
<i>Nastavení / Možnosti / Vstupní zdroj.....</i>	<i>44</i>
<i>Síť / LAN.....</i>	<i>45</i>
<i>Síť / Kontrola</i>	<i>46</i>
<i>Čtečka USB.....</i>	<i>48</i>
<i>Zobrazení USB (mobilní zařízení připojeno přímo k portu USB).....</i>	<i>52</i>
<i>Síťové zobrazení</i>	<i>53</i>
<i>LAN zobrazení.....</i>	<i>55</i>
<i>LAN_RJ45</i>	<i>56</i>

DODATKY 65

<i>Odstraňování problémů</i>	65
<i>Výměna lampy</i>	68
<i>Kompatibilní rozlišení</i>	71
<i>Tabulka kompatibility videa True 3D</i>	72
<i>Příkazy Telnet</i>	73
<i>Příkazy AMX Device Discovery</i>	73
<i>Podporované příkazy PJLink™</i>	74
<i>Trademarks</i>	75
<i>Upozornění k instalaci projektoru</i>	76
<i>Stropní instalace</i>	76
<i>Globální zastoupení OPTOMA</i>	77
<i>Předpisy a bezpečnostní oznámení</i>	78

BEZPEČNOSTNÍ INFORMACE

	Symbol blesku se šipkou ve tmavém trojúhelníku znamená pro uživatele varování, že ve skříni jsou neizolované kabely pod „nebezpečným napětím“. Toto napětí může být dostatečně vysoké, aby pro osoby představovalo nebezpečí úrazu elektrickým proudem.
	Vykřičník v rovnostranném trojúhelníku upozorňuje uživatele na důležité pokyny pro používání a údržbu (opravy) v dokumentaci dodané ze zařízení.

VAROVÁNÍ: ABY SE OMEZILO NEBEZPEČÍ POŽÁRU NEBO ÚRAZU ELEKTRICKÝM PROUDEM NEVYSTAVUJTE TENTO SPOTŘEBIČ DEŠTI ANI VLHKOSTI. VE SKŘÍŇCE PŘÍSTROJE SE NACHÁZÍ ŽIVOTU NEBEZPEČNÉ VYSOKÉ NAPĚTÍ. SKŘÍŇKU NEOTVÍREJTE. SERVIS SMÍ PROVÁDĚT POUZE KVALIFIKOVANÉ OSOBY.

Emisní limity třídy B

Tento digitální přístroj třídy B splňuje všechny požadavky kanadské vyhlášky o zařízeních způsobujících vysokofrekvenční rušení.

Důležité bezpečnostní instrukce

- Neblokujte větrací otvory. Aby projektor správně fungoval a nepřehříval se, doporučujeme jej umístit na takové místo, na kterém nebude omezeno větrání. Neumísťujte projektor na zarovnaný konferenční stůl, sedačku, postel atd. Neumísťujte projektor do uzavřených prostor, například do knihovny nebo do skříňky s omezeným prouděním vzduchu.
- Projektor nepoužívejte v blízkosti vody nebo vlhkosti. Aby se omezilo nebezpečí požáru a/nebo úrazu elektrickým proudem, nevystavujte projektor dešti ani vlhkosti.
- Neumísťujte projektor v blízkosti zdrojů tepla, například radiátorů, ohříváče, kamen nebo jiných spotřebičů, jako například zesilovačů, které vyzařují teplo.
- Čistěte pouze suchým hadříkem.
- Používejte pouze doplňky specifikované výrobcem.
- Pokud došlo k fyzickému poškození nebo nesprávnému použití projektoru, nepoužívejte jej. Mezi příklady fyzického poškození /nesprávného použití patří (ale bez omezení):
 - Došlo k pádu projektoru.
 - Došlo k poškození napájecího kabelu nebo zástrčky.
 - Došlo k potřísnění projektoru tekutinou.
 - Projektor byl vystaven dešti nebo vlhkosti.
 - Do projektoru spadl cizí předmět nebo se něco uvolnilo uvnitř projektoru.

Nepokoušejte se opravit tento přístroj vlastními silami. Po otevření skříňky nebo odložení krytu budete vystaveni nebezpečnému napětí a jiným rizikům. Před odesláním přístroje na opravu kontaktujte společnost Optoma.

- Zabraňte vniknutí předmětů nebo tekutin do projektoru. Mohou se dostat do kontaktu s částmi o vysokém napětí a způsobit zkrat, který by mohl mít za následek požár nebo úraz elektrickým proudem.
- Prohlédněte všechny bezpečnostní symboly na skřínce přístroje.
- Tento přístroj smí opravovat pouze kvalifikovaný servisní pracovník.

Opatření

Řiďte se prosím všemi výstrahami, varováními a provádějte údržbu podle pokynů v tomto návodu.

Warning



- Nedívejte se do objektivu projektoru, když lampička svítí. Světlo může poškodit Vaše oči. Jako u všech zdrojů jasného světla se nedívejte upřeně do přímého paprsku, RG2 IEC 62471-5:2015.
- K omezení rizika ohně nebo zasažení elektrickým proudem nevystavujte výrobek vlivu deště či vlhkosti.
- Neotvírejte nebo nerozebírejte výrobek kvůli možnému zasažení elektrickým proudem.
- Před výměnou lampičky nechte přístroj vychladnout. Podrobnosti naleznete na str. 68.
- Tento projektor je schopen samostatně zjistit věk lampičky. Jakmile se začnou zobrazovat varovné zprávy, lampičku vyměňte.
- Po výměně modulu lampičky (viz str. 36) resetujte funkci „Vynulování lampičky“ v nabídce OSD „Systém|Nastavení lampičky“.

Poznámka: Když lampička dosáhne konce své životnosti, projektor se nedá zapnout, nebyl-li vyměněn lampičkový modul. Při výměně lampičky se řiďte postupem, který je popsán v kapitole „Výměna lampičky“ na straně 68.

- Po vypnutí projektoru nechte dokončit chladicí cyklus větráku, než přístroj odpojíte od sítě. Ochlazení přístroje zabere až 90 sekund.
- Během provozu projektoru nenasazujte víčko na objektiv.
- Ke konci životnosti lampičky se na obrazovce zobrazí zpráva „Výměna doporučená“. Požádejte místního prodejce nebo servisní středisko o co nejrychlejší výměnu lampičky.



Proveďte:

- Před čištěním přístroj vypněte a odpojte zástrčku napájecího kabelu z elektrické zásuvky.
- K očištění krytu použijte měkký suchý hadřík mírně navlhčený čistícím prostředkem.
- K očištění krytu použijte měkký suchý hadřík mírně navlhčený čistícím prostředkem.



Čeho se vyvarovat:

- Neblokujte větrací štěrby a otvory na přístroji.
- K čištění jednotky používejte drsné čistící prostředky, vosky nebo rozpouštědla.
- V následujících podmínkách přístroj nepoužívejte:
 - V extrémně teplém, studeném nebo vlhkém prostředí.
 - Zajistěte, aby se okolní pokojová teplota nacházela v rozsahu 5 - 40°C
 - Relativní vlhkost je 10 - 85% (max.), bez kondenzace
 - Na místech s vysokou koncentrací prachu a nečistot.
 - V blízkosti zařízení, která vytvářejí silné magnetické pole.
 - Místo na přímém slunečním světle.

Varování pro ochranu očí



- Nikdy se nedívejte/nebudte tváří otočeni přímo do světelného paprsku z objektivu. Pokud možno zůstaňte k paprsku otočeni zády.
- Používáte-li projektor ve třídě, odpovídajícím způsobem dohlížejte na studenty, jestliže jsou požádáni, aby něco ukázali na projekční ploše.
- Aby se minimalizoval výkon lampy, snižte úroveň okolního světla zatemněním místnosti.

Poznámka: *Tuto příručku uschovejte pro budoucí použití.*

ÚVOD

Obsah krabice

Rozbalte a zkontrolujte obsah krabice a zkontrolujte, zda krabice obsahuje veškeré níže uvedené položky. Pokud některá položka chybí, kontaktujte zákaznický servis společnosti Optoma.

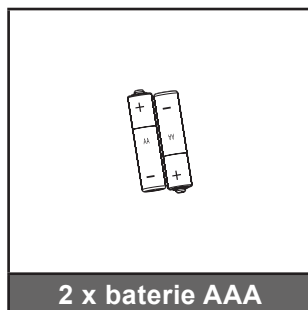
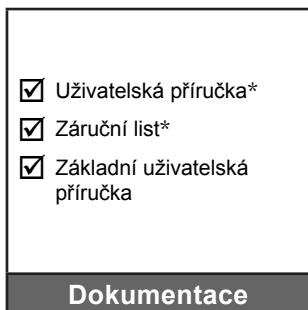

Poznámka: Vzhledem k odlišnostem v použití v jednotlivých zemích může být pro některé oblasti k dispozici odlišné příslušenství.

*: Nezahrnuje region EMEA (Evropa, Střední východ a Afrika).

*(1) Příručka pro Evropu viz www.optomaeurope.com.

*(2) Informace o záruce pro Evropu viz www.optomaeurope.com.

Volitelné příslušenství:

- Přenosná taška
- Kabel VGA

ÚVOD

Popis produktu

Hlavní jednotka

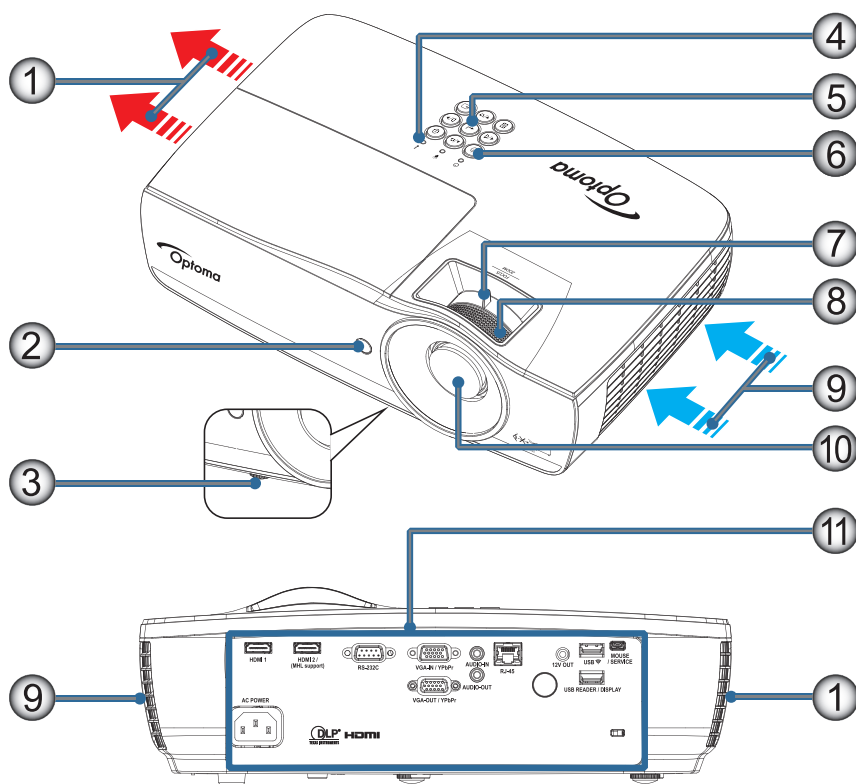

Poznámka:

- Okolo sacího a výstupního otvoru větrání ponechte alespoň 50 cm volného místa.
- Ponechte vzdálenost 30 cm od stropu.
- Zajistěte, aby sací větrací otvory nerecyklovaly horký vzduch z výstupního otvoru větrání.

No	Položka	No	Položka
1.	Výstupní otvor větrání	7.	Zoom (Není k dispozici v rozlišení 1080p s krátkým dosvitem)
2.	Přijímač infračerveného signálu	8.	Ostření
3.	Stavěcí nohy projektoru	9.	Sací otvor
4.	Indikátory LED	10.	Objektiv
5.	Funkční klávesy	11.	Připojovací porty
6.	Vypínač		

ÚVOD

Připojovací porty

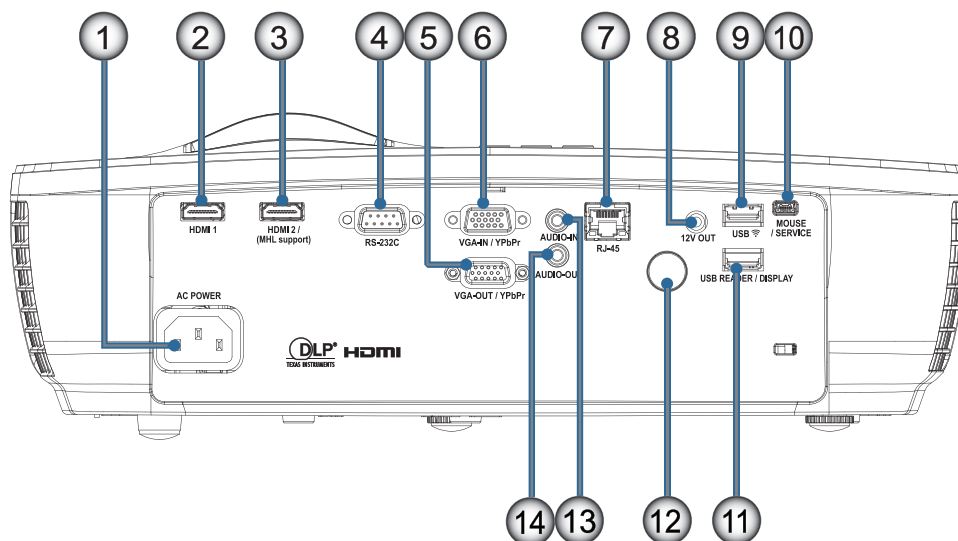

No	Položka	No	Položka
1.	Napájecí zásuvka	8.	12V OUT
2.	HDMI1	9.	USB 
3.	HDMI2 / (podpora MHL)	10.	MYŠ / SERVIS
4.	RS-232C	11.	USB ČTEČKA / DISPLEJ
5.	VÝSTUP VGA / YPbPr	12.	IR Receiver
6.	VSTUP VGA / YPbPr	13.	VSTUP ZVUKU
7.	RJ-45	14.	AUDIO OUT

ÚVOD

Dálkový ovladač

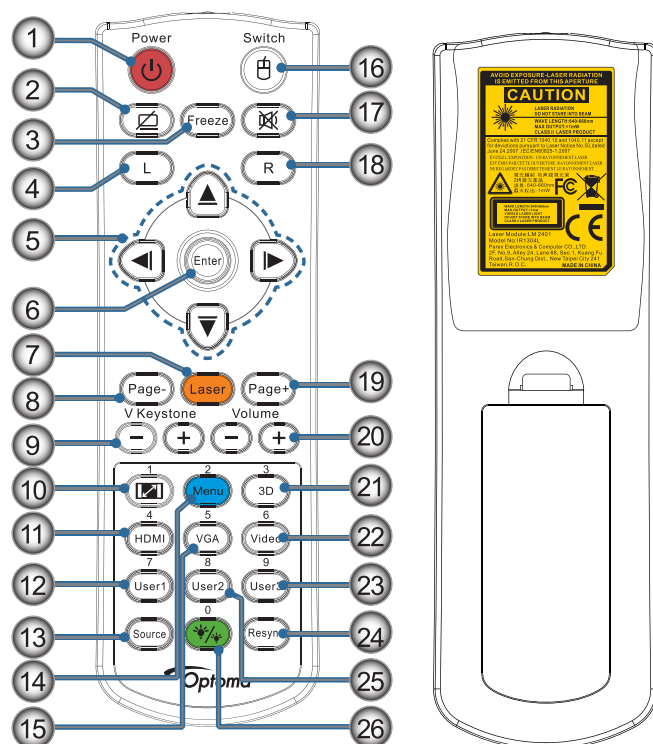

No	Položka	No	Položka
1.	Tlačítko zap/vyp	14.	Nabídka/2
2.		15.	VGA/5
3.	Zmrazit	16.	Spínač
4.	Klepnutí levým tlačítkem myši USB	17.	
5.	Čtyři směrové klávesy výběru	18.	Klepnutí pravým tlačítkem myši USB
6.	Enter	19.	Strana+
7.	Laser (NEMÍŘTE DO OČÍ)	20.	Hlasitost +/-
8.	Strana-	21.	Tři rozměry/3
9.	Vertikální sbíhavost +/-	22.	Video/6
10.	/1(Číselné tlačítko pro zadání hesla)	23.	Uživatel3/9
11.	HDMI/4	24.	Resync
12.	Uživatel1/7	25.	Uživatel2/8
13.	Zdroj	26.	/0

POZOR: V případě používání jiných ovládacích prvků, upravování nebo změn funkce, které nejsou v této dokumentaci výslovně uvedeny, může dojít k vystavení nebezpečnému laserovému záření. Splňuje normy výkonnosti FDA pro laserové produkty, kromě zařízení podléhajících upozornění na laser, č. 50 ze dne 24.6.2007.



Varování:

- V PŘÍPADĚ POUŽITÍ NESPRÁVNÉHO TYPU BATERIE HROZÍ NEBEZPEČÍ VÝBUCHU.
- POUŽITÉ BATERIE ZLIKVIDUJTE DLE PŘÍSLUŠNÝCH POKYŇŮ.

Poznámka: Kvůli generickému dálkovému ovládnání závisí tato funkce na daném modelu.

INSTALACE

Připojení projektoru

Připojit K Notebooku

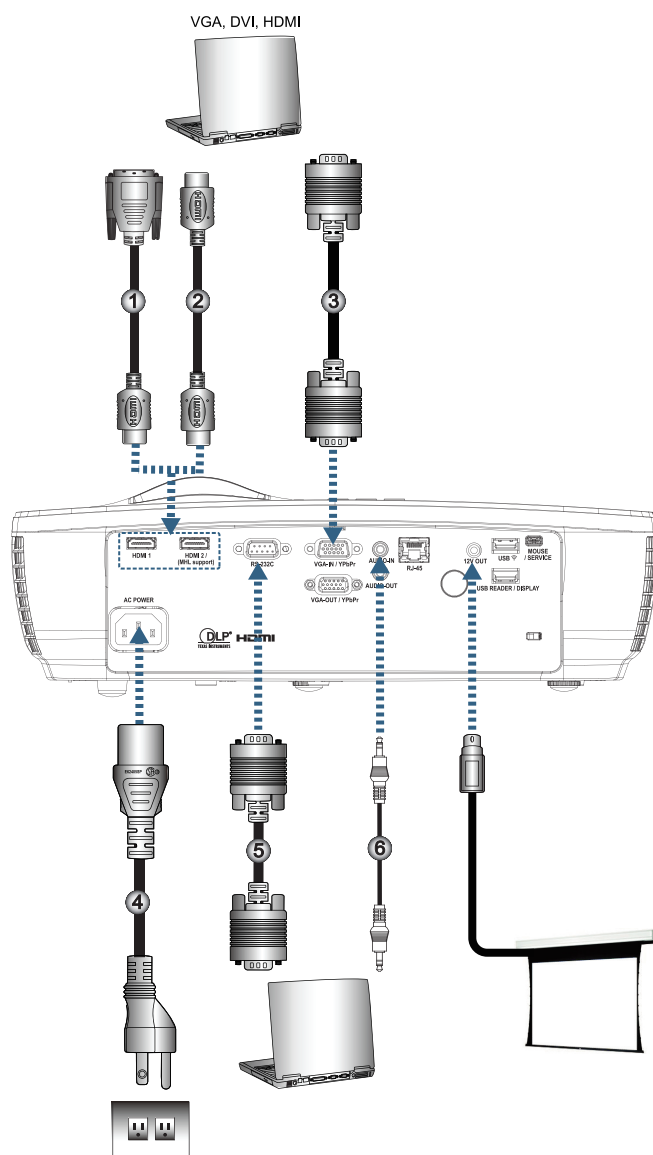

No	Položka	No	Položka
1,	Kabel DVI/HDMI (Volitelné příslušenství)	4,	Napájecí kabel
2,	Kabel HDMI (Volitelné příslušenství)	5,	Kabel RS232 (Volitelné příslušenství)
3,	Kabel vstupu VGA	6,	Kabel zvuku (Volitelné příslušenství)

Poznámka: Kvůli rozdílům v použití v jednotlivých zemích, příslušenství poskytované v regionech se liší.

INSTALACE

Připojit k zásuvkám video signálu

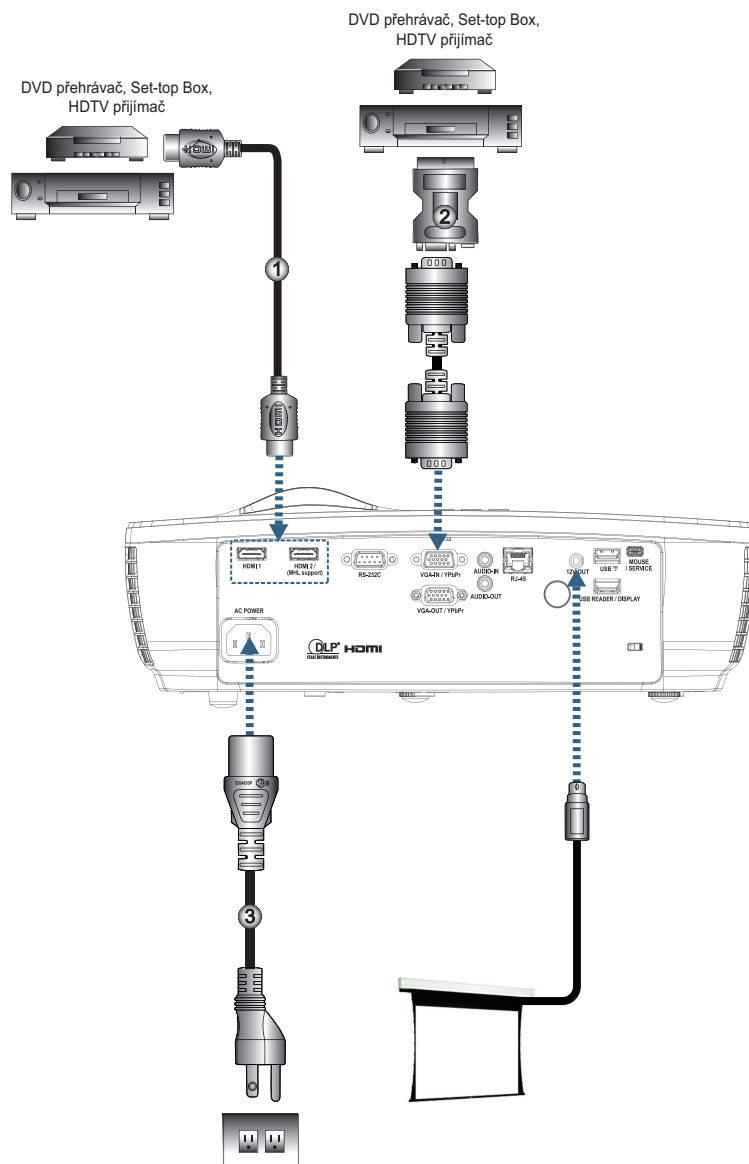

No	Položka	No	Položka
1,	Kabel HDMI (Volitelné příslušenství)	3,	Napájecí kabel
2,	Adaptér SCART RGB/S-Video (Volitelné příslušenství)		

Poznámka: Kvůli rozdílům v použití v jednotlivých zemích, příslušenství poskytované v regionech se liší.

Poznámka: 12 V VÝSTUP je programovatelný spouštěč.

INSTALACE

Zapnutí/vypnutí projektoru

Zapnutí projektoru

1. Sejměte víčko objektivu.
2. Připojte k projektoru napájecí kabel.
3. Zapněte připojená zařízení.

Poznámka: Nejprve zapněte projektor a poté zdroje signálu zdroj.

4. Ujistěte se, že indikátor LED napájení svítí červeně a potom stisknutím vypínače zapněte projektor. Objeví se úvodní logo projektoru a jsou detekována připojená zařízení, Pokud je připojen přenosný počítač, stiskem vhodných klávesnic na klávesnici počítače přepněte zobrazení na projektor. (Správnou kombinaci kláves Fn k přepnutí zobrazení zjistíte z uživatelské příručky přenosného počítače.)

Pokud je aktivován zámek zabezpečení, viz „Nastavení / Zabezpečení“ na straně 38.



Poznámka: Kvůli rozdílům v použití v jednotlivých zemích mohou se lišit dodávané příslušenství.

Pokud je připojeno více vstupních zařízení, stisky klávesy  (Zdroj) postupně přepínáte jednotlivá zařízení.

Podrobnosti naleznete na str. 23.



Poznámka: 12V OUT je programovatelná spoušť.



INSTALACE

Vypnutí projektoru

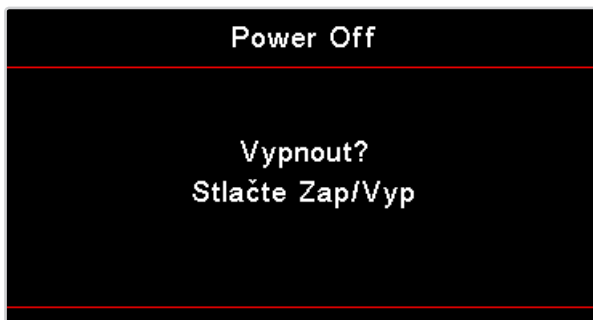
1. Stisknutím „“ na dálkovém ovládacím nebo  (**POWER**) na panelu projektoru vypnete projektor. První stisknutí tlačítka na stěně zobrazí následující hlášku.



Dalším stisknutím tlačítka potvrďte vypnutí. Pokud toto tlačítko nestisknete, zpráva po 5 sekundách zmizí.

2. Během chlazení indikátor LED napájení bliká zeleně (0,5 s, svítí, 0,5 s, nesvítí) a ventilátory zvýší otáčky. Projektor přejde do pohotovostního režimu, jakmile indikátor napájení svítí červeně. Jestliže si přejete projektor opět zapnout, musíte počkat, dokud projektor úplně nedokončí chladicí cyklus a nenastal pohotovostní režim. V pohotovostním režimu jednoduše stisknete tlačítko  (**POWER**) na panelu projektoru nebo „“ na dálkovém ovládacím pro restartování projektoru.
3. Odpojte napájecí šňůru ze zásuvky a projektoru až poté, co se projektor přepne do režimu připravenosti.

Varovné indikátory

- Pokud LED kontrolka Lampa svítí červeně, projektor se automaticky vypne. Kontaktujte místního prodejce nebo servisní centrum, Podrobnosti naleznete na str. 66.
- Pokud LED kontrolka Teplota svítí (neblíká), projektor se automaticky vypne. Za normálních okolností se může projektor znovu zapnout poté co vychladne. Pokud problém přetrvává, kontaktujte místního distributora nebo servisní centrum. Podrobnosti naleznete na str. 66.

Poznámka: Pokud se u projektoru projevují tyto příznaky, obraťte se na nejbližší servisní středisko. Podrobnosti naleznete na str. 77.

Nastavení promítaného obrazu

Nastavení světlé výšky projektoru

Tento projektor je vybaven stavěcíma nohama pro nastavení výšky obrazu.

Chcete-li nastavit úhel obrazu, otáčejte ovladačem náklonu obrazu vpravo nebo vlevo, dokud nedosáhnete požadovaný úhel.

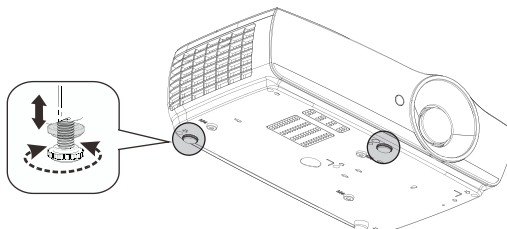

Poznámka:

- *Stolek nebo stojan pro projektor musí být vodorovné a pevné.*
- *Projektor umístěte tak, aby byl kolmo k plátnu.*
- *V zájmu osobního bezpečí kabely dobře zajistěte.*

INSTALACE

Nastavení velikosti promítaného obrazu (1080P_1,2x)

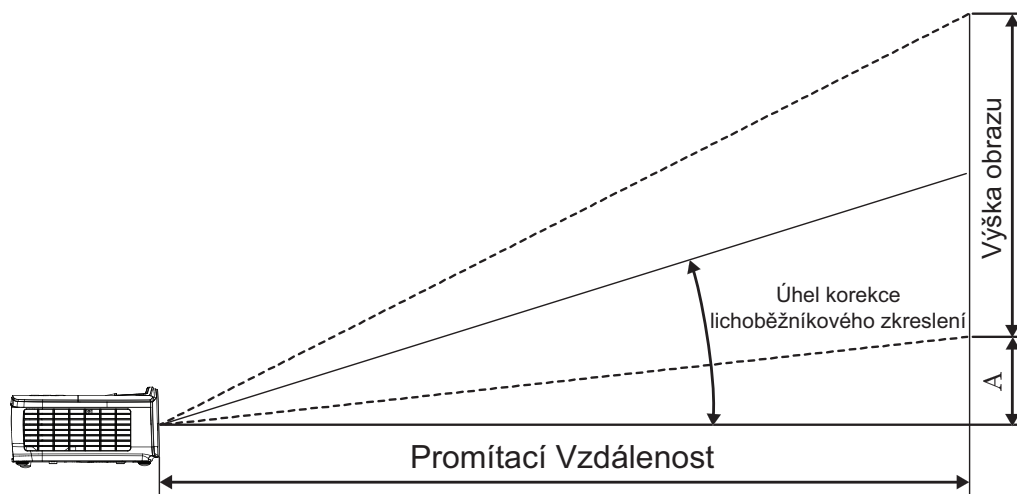

Délka úhlopříčky (v palcích) obrazu formátu 16:9	Velikost obrazu Š X V (16:9)				Promítací vzdálenost (D)				Posun (A)	
	(m)		(stopy)		(m)		(stopy)			
	Šířka	Výška	Šířka	Výška	širokoúhlý	teleob- jektiv	širokoúhlý	teleob- jektiv	(m)	(stopy)
30	0,66	0,37	2,18	1,23	0,81	0,97	2,66	3,19	0,06	0,18
40	0,89	0,50	2,91	1,63	1,08	1,30	3,54	4,25	0,07	0,24
60	1,33	0,75	4,36	2,45	1,62	1,94	5,32	6,38	0,11	0,37
80	1,77	1,00	5,81	3,27	2,16	2,59	7,09	8,50	0,15	0,49
100	2,21	1,25	7,26	4,09	2,70	3,24	8,86	10,63	0,19	0,61
120	2,66	1,49	8,72	4,90	3,24	3,89	10,63	12,75	0,22	0,73
140	3,10	1,74	10,17	5,72	3,78	4,53	12,41	14,88	0,26	0,85
160	3,54	1,99	11,62	6,54	4,32	5,18	14,18	17,00	0,30	0,97
190	4,21	2,37	13,80	7,76	5,13	6,15	16,84	20,19	0,35	1,16
230	5,09	2,86	16,71	9,40	6,21	7,45	20,38	24,44	0,43	1,40
280	6,20	3,49	20,34	11,44	7,56	9,07	24,81	29,75	0,52	1,71
300	6,64	3,74	21,79	12,26	8,10	9,72	26,58	31,88	0,56	1,83

Poznámka: 300" (overdrive) pro Asii.

INSTALACE

Nastavení velikosti promítaného obrazu (1080P_1,5x)

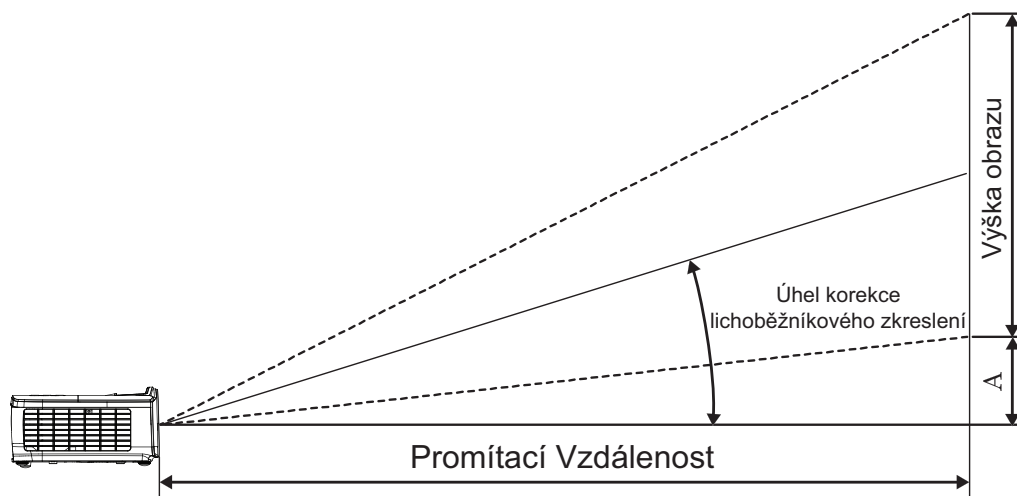

Délka úhlopříčky (v palcích) obrazu formátu 16:9	Velikost obrazu Š X V (16:9)				Promítací vzdálenost (D)				Posun (A)	
	(m)		(stopy)		(m)		(stopy)			
	Šířka	Výška	Šířka	Výška	širokoúhlý	teleob- jektiv	širokoúhlý	teleob- jektiv	(m)	(stopy)
30	0,66	0,37	2,18	1,23	0,92	1,39	3,03	4,55	0,06	0,18
40	0,89	0,50	2,91	1,63	1,23	1,85	4,04	6,07	0,07	0,24
60	1,33	0,75	4,36	2,45	1,85	2,78	6,06	9,11	0,11	0,37
80	1,77	1,00	5,81	3,27	2,46	3,70	8,08	12,14	0,15	0,49
100	2,21	1,25	7,26	4,09	3,08	4,63	10,10	15,18	0,19	0,61
120	2,66	1,49	8,72	4,90	3,69	5,55	12,11	18,22	0,22	0,73
140	3,10	1,74	10,17	5,72	4,31	6,48	14,13	21,25	0,26	0,85
160	3,54	1,99	11,62	6,54	4,92	7,40	16,15	24,29	0,30	0,97
190	4,21	2,37	13,80	7,76	5,85	8,79	19,18	28,84	0,35	1,16
230	5,09	2,86	16,71	9,40	7,08	10,64	23,22	34,91	0,43	1,40
280	6,20	3,49	20,34	11,44	8,62	12,96	28,27	42,50	0,52	1,71
300	6,64	3,74	21,79	12,26	9,23	13,88	30,29	45,54	0,56	1,83

INSTALACE

Nastavení velikosti promítaného obrazu (1080P_ST)

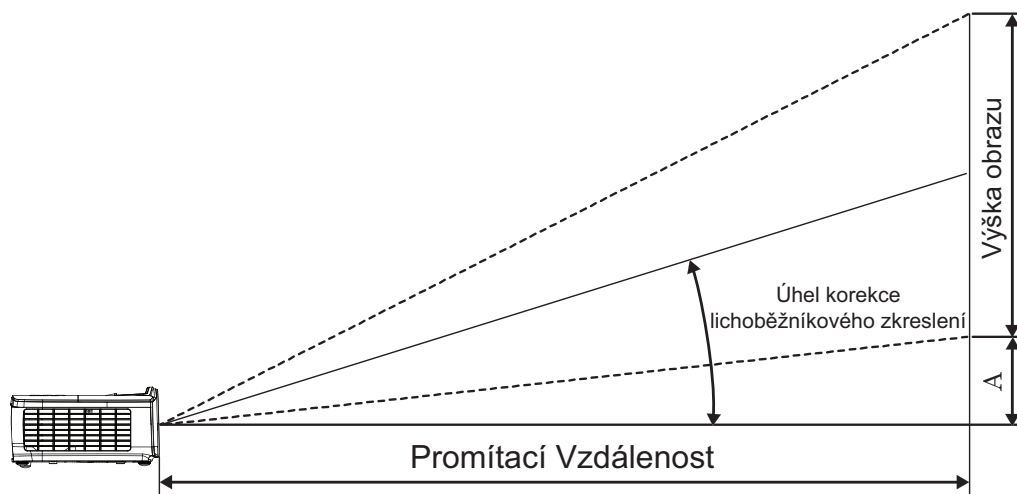

Délka úhlopříčky (v palcích) obrazu formátu 16:9	Velikost obrazu Š X V (16:9)				Promítací vzdálenost (D)		Posun (A)	
	(m)		(stopy)		(m)	(stopy)	(m)	(stopy)
	Šířka	Výška	Šířka	Výška	širokouhlý	širokouhlý		
30	0,66	0,37	2,18	1,23	0,33	1,09	0,06	0,18
40	0,89	0,50	2,91	1,63	0,44	1,45	0,07	0,24
60	1,33	0,75	4,36	2,45	0,66	2,18	0,11	0,37
80	1,77	1,00	5,81	3,27	0,89	2,91	0,15	0,49
100	2,21	1,25	7,26	4,09	1,11	3,63	0,19	0,61
120	2,66	1,49	8,72	4,90	1,33	4,36	0,22	0,73
140	3,10	1,74	10,17	5,72	1,55	5,08	0,26	0,85
160	3,54	1,99	11,62	6,54	1,77	5,81	0,30	0,97
190	4,21	2,37	13,80	7,76	2,10	6,90	0,35	1,16
230	5,09	2,86	16,71	9,40	2,55	8,35	0,43	1,40
280	6,20	3,49	20,34	11,44	3,10	10,17	0,52	1,71
300	6,64	3,74	21,79	12,26	3,32	10,89	0,56	1,83

INSTALACE

Nastavení velikosti promítaného obrazu (WUXGA)

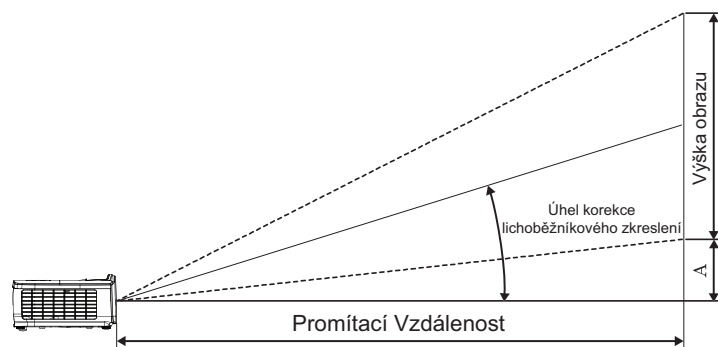

Délka úhlopříčky (v palcích) obrazu formátu 16:10	Velikost obrazu Š X V (16:10)				Promítací vzdálenost (D)				Posun (A)	
	(m)		(stopy)		(m)		(stopy)		(m)	(stopy)
	Šířka	Výška	Šířka	Výška	širokoúhlý	teleob- jektiv	širokoúhlý	teleob- jektiv		
30	0,65	0,40	2,12	1,32	0,90	1,35	2,95	4,43	0,03	0,11
40	0,86	0,54	2,83	1,77	1,20	1,80	3,93	5,91	0,05	0,15
60	1,29	0,81	4,24	2,65	1,80	2,70	5,89	8,86	0,07	0,22
80	1,72	1,08	5,65	3,53	2,40	3,60	7,86	11,82	0,09	0,30
100	2,15	1,35	7,07	4,42	2,99	4,50	9,82	14,77	0,11	0,37
120	2,58	1,62	8,48	5,30	3,59	5,40	11,79	17,72	0,14	0,45
140	3,02	1,88	9,89	6,18	4,19	6,30	13,75	20,68	0,16	0,52
160	3,45	2,15	11,31	7,07	4,79	7,20	15,72	23,63	0,18	0,60
190	4,09	2,56	13,43	8,39	5,69	8,55	18,66	28,06	0,22	0,71
230	4,95	3,10	16,25	10,16	6,89	10,35	22,59	33,97	0,26	0,86
280	6,03	3,77	19,79	12,37	8,38	12,60	27,50	41,35	0,32	1,04
300	6,46	4,04	21,20	13,25	8,98	13,51	29,47	44,31	0,34	1,12

INSTALACE

Nastavení velikosti promítaného obrazu (XGA)

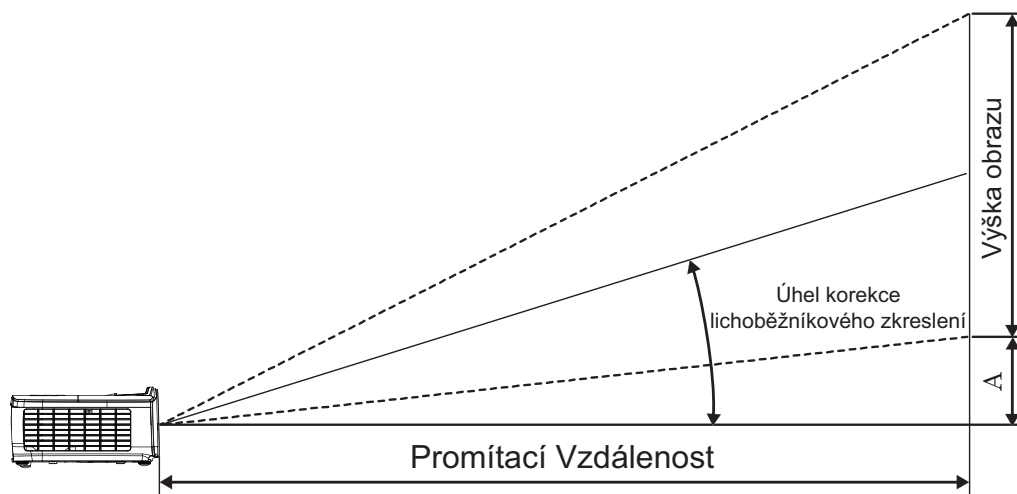

Délka úhlopříčky (v palcích) obrazu formátu 4:3	Velikost obrazu Š X V (4:3)				Promítací vzdálenost (D)				Posun (A)	
	(m)		(stopy)		(m)		(stopy)		(m)	(stopy)
	Šířka	Výška	Šířka	Výška	širokoúhlý	teleob- jektiv	širokoúhlý	teleob- jektiv		
30	0,61	0,46	2,00	1,50	0,98	1,17	3,20	3,84	0,06	0,21
40	0,81	0,61	2,67	2,00	1,30	1,56	4,27	5,12	0,08	0,28
60	1,22	0,91	4,00	3,00	1,95	2,34	6,40	7,68	0,13	0,42
80	1,63	1,22	5,33	4,00	2,60	3,12	8,53	10,24	0,17	0,56
100	2,03	1,52	6,67	5,00	3,25	3,90	10,67	12,80	0,21	0,70
120	2,44	1,83	8,00	6,00	3,90	4,68	12,80	15,36	0,25	0,83
140	2,84	2,13	9,33	7,00	4,55	5,46	14,93	17,92	0,30	0,97
160	3,25	2,44	10,67	8,00	5,20	6,24	17,07	20,48	0,34	1,11
190	3,86	2,90	12,67	9,50	6,18	7,41	20,27	24,32	0,40	1,32
230	4,67	3,51	15,33	11,50	7,48	8,97	24,53	29,44	0,49	1,60
280	5,69	4,27	18,67	14,00	9,10	10,92	29,87	35,84	0,59	1,95
300	6,10	4,57	20,00	15,00	9,75	11,70	32,00	38,40	0,64	2,09

INSTALACE

Nastavení velikosti promítaného obrazu (WXGA_1,2x)

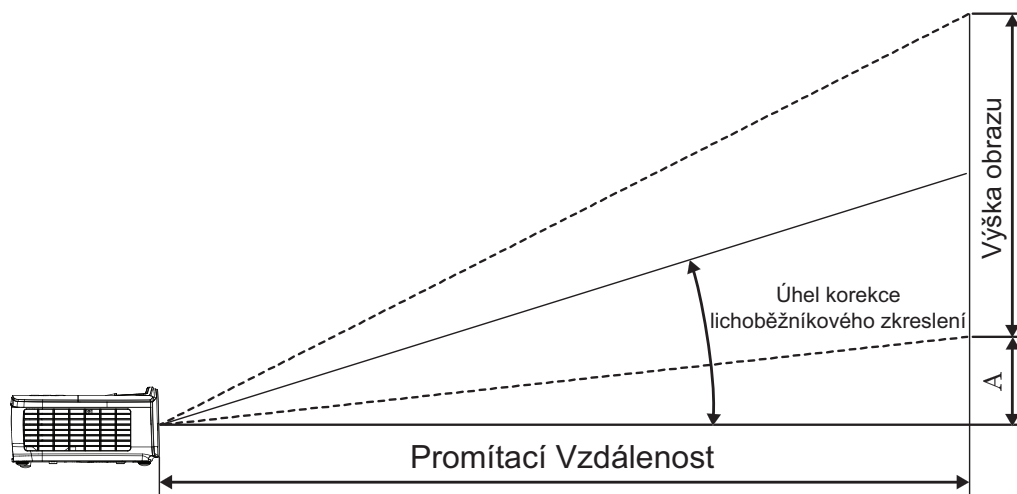

Délka úhlopříčky (v palcích) obrazu formátu 16:10	Velikost obrazu Š X V (16:10)				Promítací vzdálenost (D)				Posun (A)	
	(m)		(stopy)		(m)		(stopy)		(m)	(stopy)
	Šířka	Výška	Šířka	Výška	širokoúhlý	teleob- jektiv	širokoúhlý	teleob- jektiv		
30	0,65	0,40	2,12	1,32	0,83	0,99	2,71	3,26	0,05	0,15
40	0,86	0,54	2,83	1,77	1,10	1,32	3,62	4,34	0,06	0,20
60	1,29	0,81	4,24	2,65	1,65	1,99	5,43	6,51	0,09	0,30
80	1,72	1,08	5,65	3,53	2,21	2,65	7,24	8,68	0,12	0,40
100	2,15	1,35	7,07	4,42	2,76	3,31	9,05	10,85	0,15	0,50
120	2,58	1,62	8,48	5,30	3,31	3,97	10,85	13,03	0,18	0,60
140	3,02	1,88	9,89	6,18	3,86	4,63	12,66	15,20	0,21	0,70
160	3,45	2,15	11,31	7,07	4,41	5,29	14,47	17,37	0,24	0,80
190	4,09	2,56	13,43	8,39	5,24	6,29	17,19	20,62	0,29	0,95
230	4,95	3,10	16,25	10,16	6,34	7,61	20,80	24,97	0,35	1,15
280	6,03	3,77	19,79	12,37	7,72	9,26	25,33	30,39	0,43	1,40
300	6,46	4,04	21,20	13,25	8,27	9,93	27,14	32,56	0,46	1,50

INSTALACE

Nastavení velikosti promítaného obrazu (WXGA_ST)

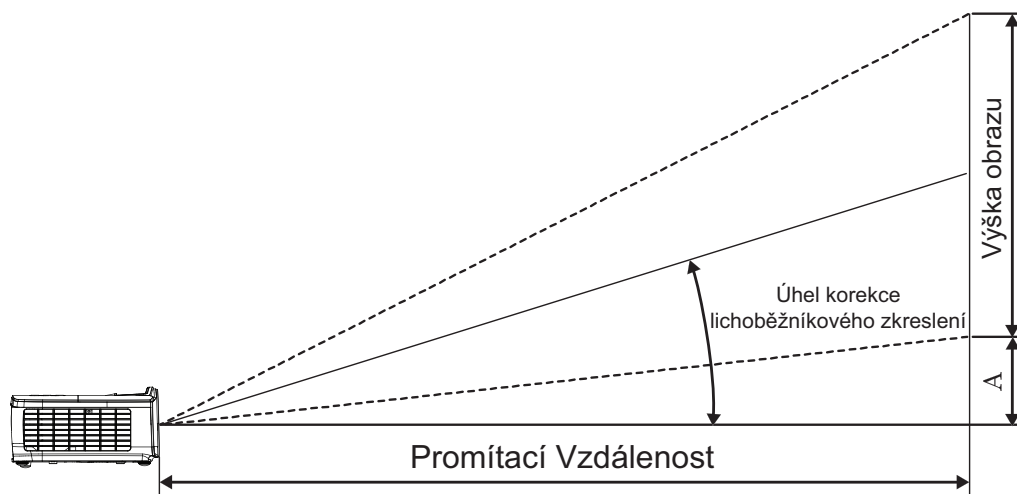

Délka úhlopříčky (v palcích) obrazu formátu 16:10	Velikost obrazu Š X V (16:10)				Promítací vzdálenost (D)		Posun (A)	
	(m)		(stopy)		(m)	(stopy)	(m)	(stopy)
	Šířka	Výška	Šířka	Výška	širokouhlý	širokouhlý		
30	0,65	0,40	2,12	1,32	0,34	1,11	0,05	0,15
40	0,86	0,54	2,83	1,77	0,45	1,48	0,06	0,20
60	1,29	0,81	4,24	2,65	0,68	2,23	0,09	0,30
80	1,72	1,08	5,65	3,53	0,90	2,97	0,12	0,40
100	2,15	1,35	7,07	4,42	1,13	3,71	0,15	0,50
120	2,58	1,62	8,48	5,30	1,36	4,45	0,18	0,60
140	3,02	1,88	9,89	6,18	1,58	5,19	0,21	0,70
160	3,45	2,15	11,31	7,07	1,81	5,94	0,24	0,80
190	4,09	2,56	13,43	8,39	2,15	7,05	0,29	0,95
230	4,95	3,10	16,25	10,16	2,60	8,53	0,35	1,15
280	6,03	3,77	19,79	12,37	3,17	10,39	0,43	1,40
300	6,46	4,04	21,20	13,25	3,39	11,13	0,46	1,50

OVLÁDÁNÍ

Dálkový ovladač

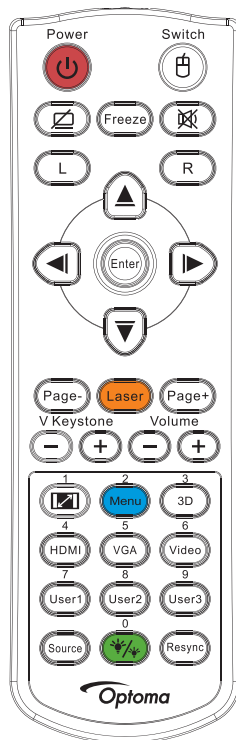

Používání dálkového ovladače

Tlačítko zap./vyp.	Viz část „Vypnutí projektoru“ na straně 14. Viz část „Zapnutí projektoru“ na straně 13.
/Spínač	Při připojování počítače k projektoru prostřednictvím USB stisknutím „Vypínače myši“ aktivujete/deaktivujete režim myši a ovládejte počítač vzdáleně.
	Žádný obraz a ztlumení zvuku
Zmrazit	Zmrazit
	ztlumit
L	Klepnutí levým tlačítkem myši USB
R	Klepnutí pravým tlačítkem myši USB
Čtyři směrové klávesy výběru	<ul style="list-style-type: none"> Pomocí ▲▼◀▶ vyberte nebo přizpůsobte zvolené položky. V režimu myši použijte ▲▼◀▶ jako emulaci směrových tlačítek.
Enter	<ul style="list-style-type: none"> Potvrďte výběr položky. V režimu myši jako emulaci klávesy Enter.
Strana-	Tlačítko Stránka dolů pro emulaci klávesnice USB prostřednictvím USB když je nabídka OSD vypnutá
Laser	Stisknutím Laser ovládejte ukazatel na obrazovce. NEMIŘTE DO OČÍ.
Strana+	Tlačítko Stránka nahoru pro emulaci klávesnice USB prostřednictvím USB když je nabídka OSD vypnutá
Vertikální sbíhavost +/-	Upravuje zkreslení obrazu způsobené nakloněním projektoru. (H.: +/-20 stupňů, V.: +/-30 stupňů. Pouze pro úpravu vertikální pozice +/- 20 stupňů, když je horizontální pozice nastavena na max.)
Hlasitost +/-	Stisknutím tlačítek „Hlasitost +/-“ upravte hlasitost.
/1	Viz část „Projekční poměr“ na straně 27.
Menu/2	Stisknutím tlačítka „Menu“ se na ploše zobrazí (OSD) menu. K ukončení OSD stiskněte znovu „Menu“.
3D/3	Stiskem „3D“ zapnete/vypnete 3D nabídku.
HDMI/4	Stisknutím „HDMI“ zvolte zdroj HDMI.
VGA/5	Stisknutím „VGA“ zvolte zdroj z konektoru VGA- IN.

OVLÁDÁNÍ

Používání dálkového ovladače	
Video/6	Stisknutím "Video" zvolte zdroj kompozitního videa.
User 1/7	Viz část „Uživatel1 / Uživatel2 / Uživatel3“ na straně 41
User 2/8	Viz část „Uživatel1 / Uživatel2 / Uživatel3“ na straně 41
User 3/9	Viz část „Uživatel1 / Uživatel2 / Uživatel3“ na straně 41
 /0	Slouží k zapnutí/vypnutí nabídky režimu jasu
Source	Stisknutím „Zdroj“ vyhledejte zdroj.
Re-sync	Automaticky synchronizuje projektor se vstupním zdrojem.















Poznámka:

- V každé zemi se příslušenství může lišit vzhledem k rozdílům v použití.
- Kvůli generickému dálkovému ovládání závisí tato funkce na daném modelu.
- Číslo dálkového ovladače je pro použité heslo.

Nabídky na ploše

Projektor je vybaven vícejazyčnou nabídkou OSD, která umožňuje provádět úpravy obrazu a celou řadu nastavení. Projektor automaticky nalezne zdroj signálu.

Obsluha

1. Chcete-li otevřít nabídku obrazovky, stiskněte tlačítko  (Menu) na dálkovém ovládání nebo na ovládacím panelu.
2. Po zobrazení OSD použijte tlačítka   pro výběr jakékoli položky v hlavní nabídce. Při volbě na dané stránce stiskněte tlačítko  nebo  (Enter) pro vstup do podnabídky.
3. Pomocí tlačítek   vyberte požadovanou položku a použijte tlačítko  nebo  (Enter) pro zobrazení dalších nastavení. Upravte nastavení pomocí tlačítka  .
4. Vyberte další položku, kterou chcete nastavit v podmenu a proveďte nastavení šipkami tak, jak bylo uvedeno výše.
5. Pro potvrzení stiskněte tlačítko  nebo  (Enter) .
6. Nabídku na projekční ploše (OSD) ukončíte dalším stisknutím tlačítka  (Menu) . Nabídka OSD se zavře a projektor automaticky uloží nová nastavení.

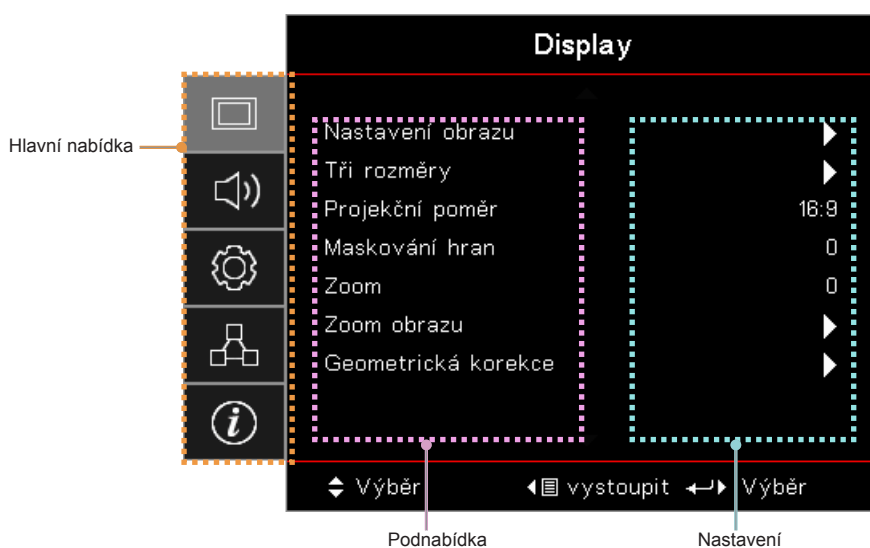

OVLÁDÁNÍ

Strom nabídek

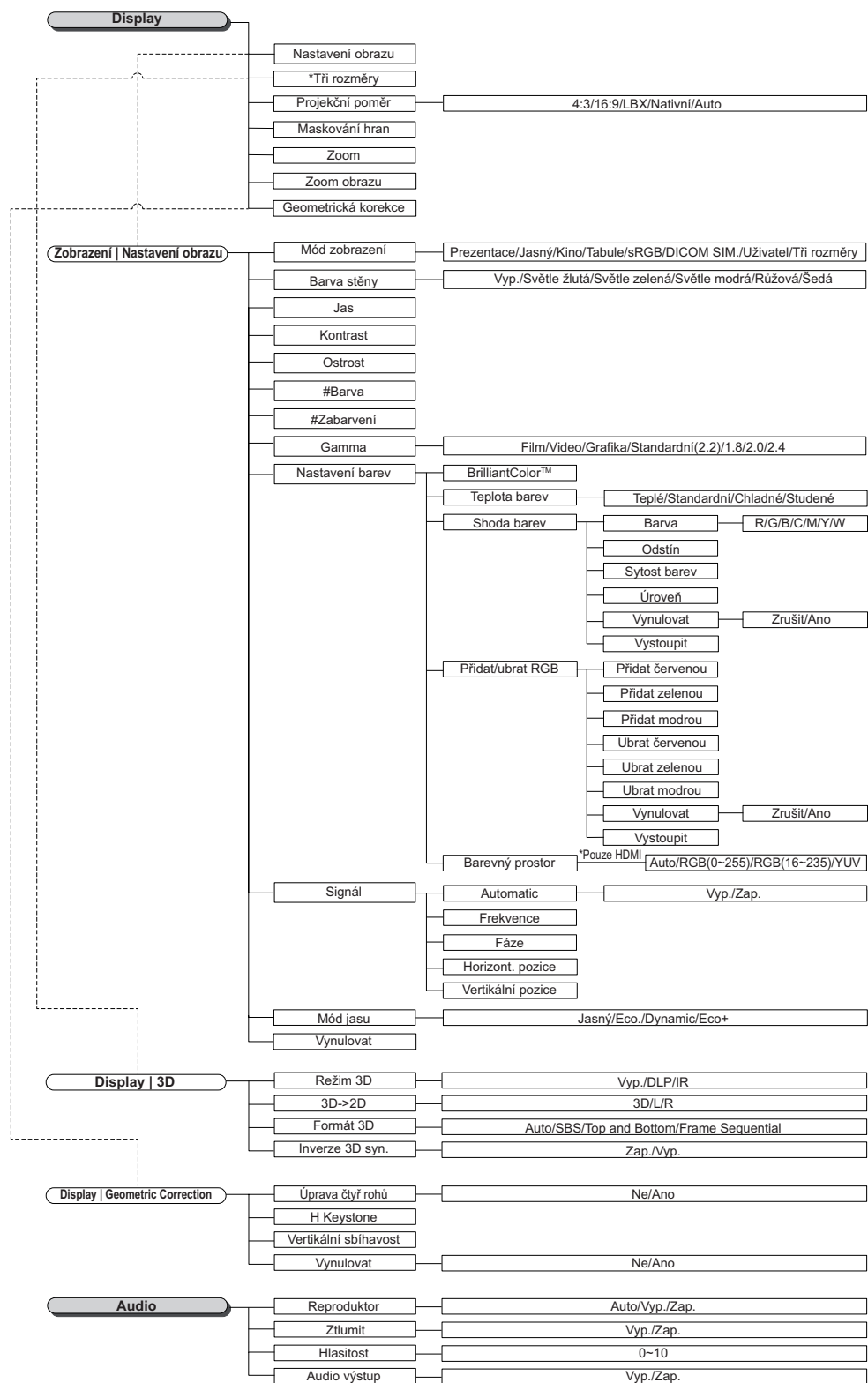

Poznámka:

- (#) Funkce „Barva“ a „Odstín“ jsou podporovány pouze pro zdroje videa YUV.
- (*) Funkce „3D“ je k dispozici pouze při příjmu kompatibilního signálu.

OVLÁDÁNÍ

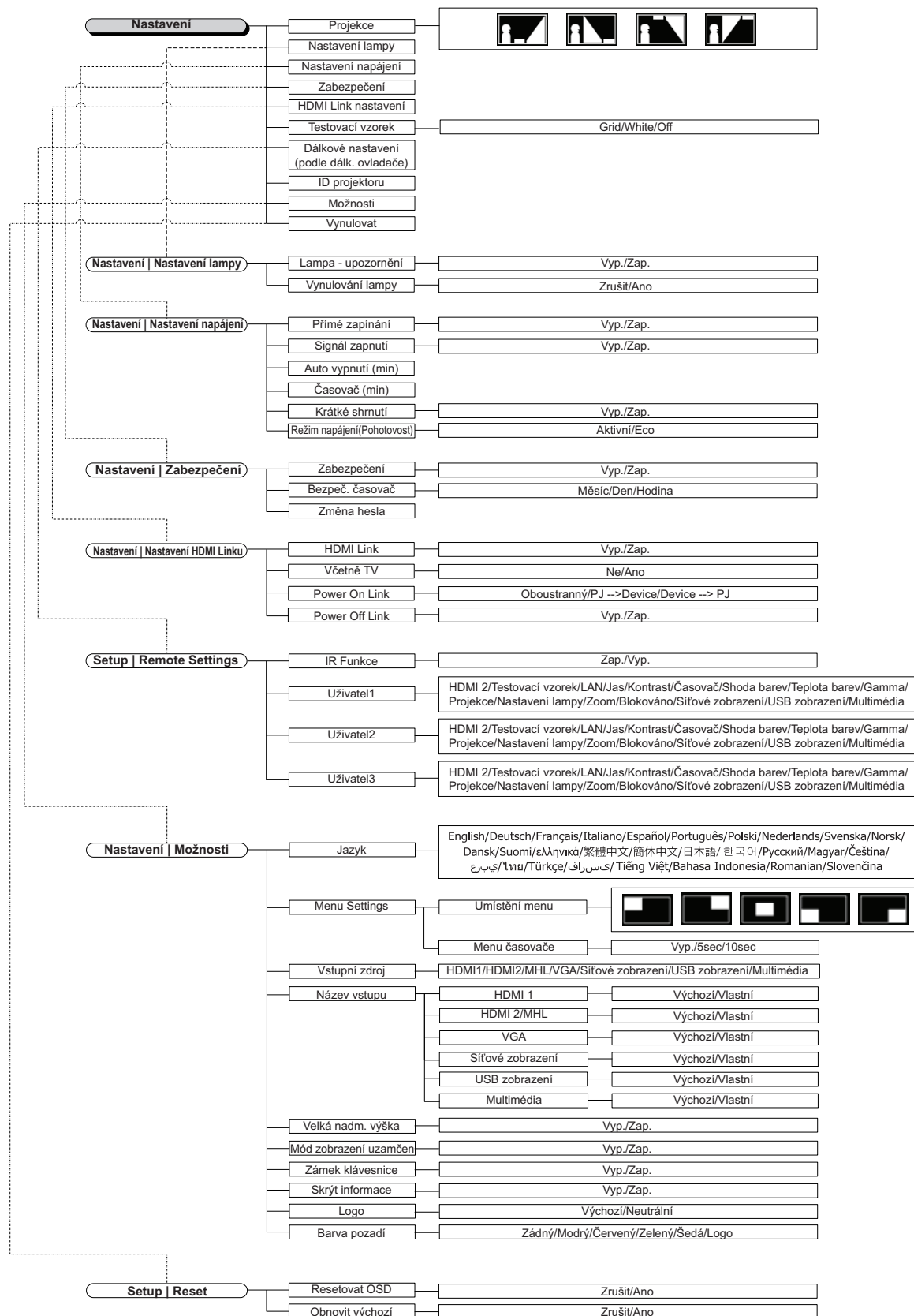

OVLÁDÁNÍ

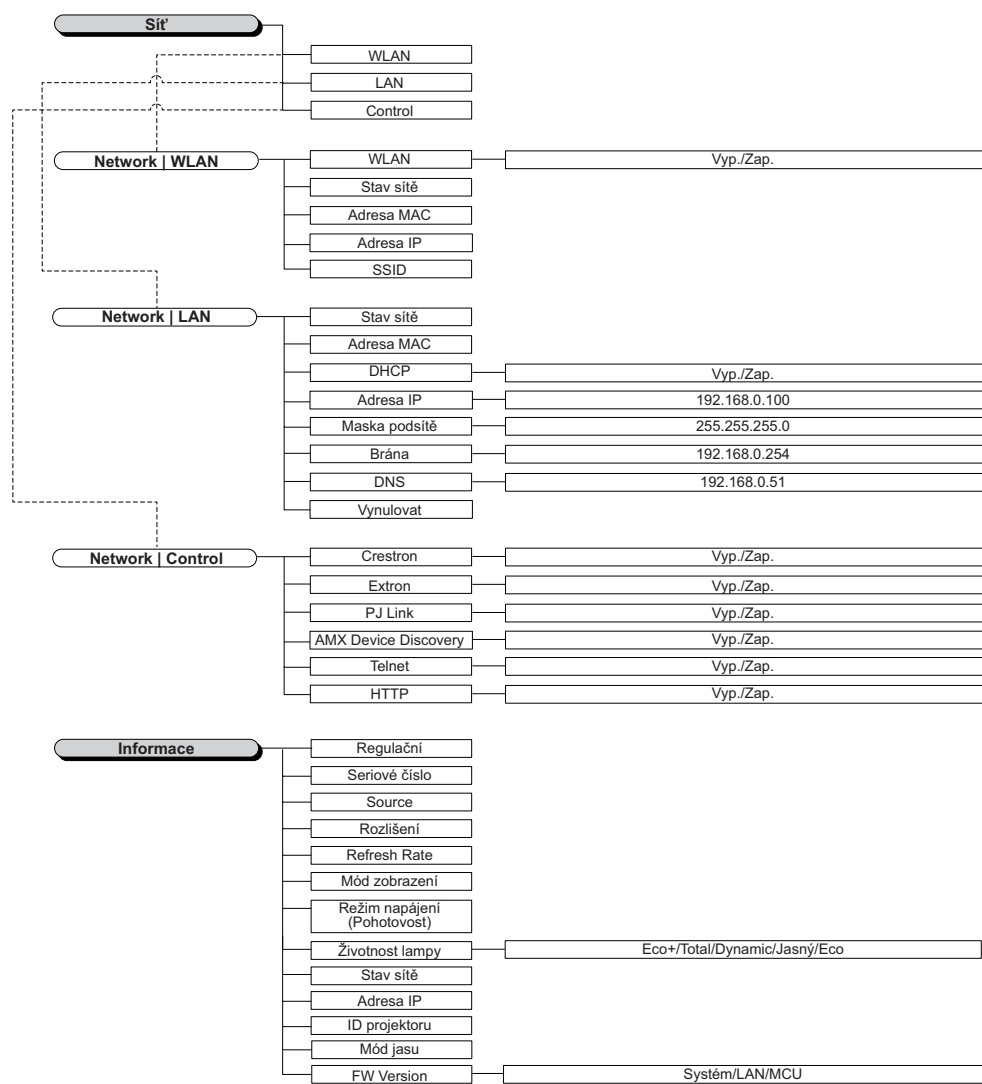

OVLÁDÁNÍ

Display

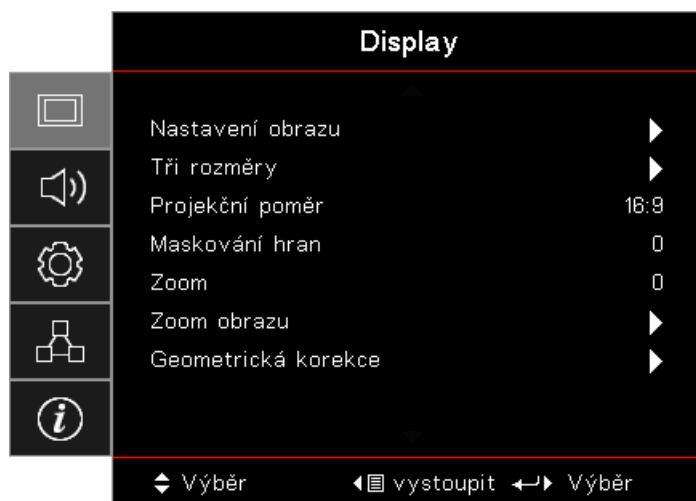

Nastavení obrazu

Přejděte na nabídku Nastavení obrazu. Viz str. 28 pro podrobnosti.

Tři rozměry

Přejděte do nabídky 3D. Viz str. 30 pro podrobnosti.

Projekční poměr

Tato funkce slouží k výběru požadovaného poměru stran.

- **4:3:** Tento formát je určen pro zdroje vstupu 4x3 a není pro širokoúhlu TV.
- **16:9:** Tento formát je určen pro zdroje vstupu 16x9, například HDTV a DVD signály pro širokoúhlu TV.
- **LBX:** Tento formát je určen pro zdroje formátu pohlednice s poměrem stran jiným, než 16x9, a pro uživatele, kteří používají externí objektiv 16x9 k zobrazení poměru stran 2,35:1 při plném rozlišení.
- **Nativní:** Závisí na rozlišení vstupního zdroje - Neprovádí se žádná změna měřítka.
- **Automaticky:** Automaticky vybere vhodný formát.

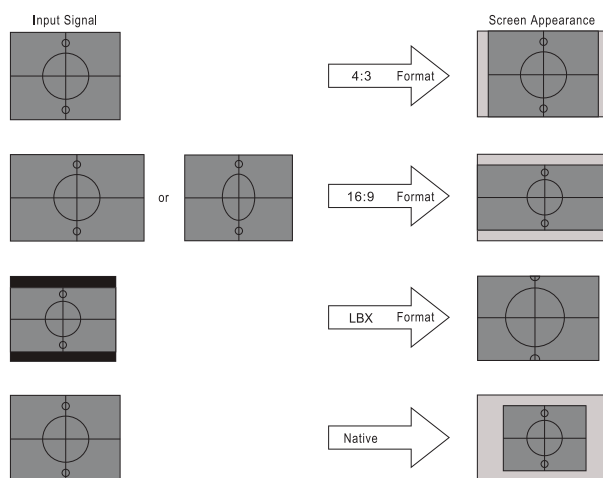

WXGA/1080P

Maskování hran

Funkce Maskování hran odstraňuje z videoobrazu šum. Použijte funkci „Okrajová maska“ pro odstranění šumu vzniklého kódováním na okraji obrazu.

OVLÁDÁNÍ

Zoom

- Stisknutím tlačítka ◀ zmenšíte velikost obrazu.
- Stisknutím tlačítka ▶ zvětšíte obraz na promítací obrazovce.

Zoom obrazu

Posouvá promítaný obraz ve vodorovné nebo svislé rovině.

- Stisknutím ◀▶ můžete obraz posouvat vodorovně na promítací ploše.
- Stisknutím ▲▼ můžete obraz posouvat svisle na promítací ploše.

Geometrická korekce

Přejděte do nabídky Geometrická korekce. Viz str. 31 pro podrobnosti.

Zobrazen / Nastavení obrazu



Mód zobrazení

Zde je mnoho firemních předvoleb optimalizovaných na různé typy obrazu.

- **Prezentace:** Tento režim je vhodný pro prezentace v PowerPointu, když je projektor připojen k PC.
- **Jasný:** Maximální jas z PC vstupu.
- **Kino:** Tento režim vyberte pro domácí kino.
- **sRGB:** Standardizované přesné barvy.
- **Tabule:** Tento režim umožňuje dosáhnout optimální nastavení barev při promítání na černou (zelenou) tabuli.
- **DICOM SIM:** Tento režim může promítat monochromatické lékařské snímky, jako je rentgenová radiografie, magnetická rezonance atd.
- **Uživatel:** Slouží k uložení nastavení uživatele.
- **3D:** Aby bylo možné sledovat 3D obsah, použijte 3D brýle. Zkontrolujte, zda je váš počítač/mobilní zařízení vybaveno grafickou kartou se čtyřnásobnou vyrovnávací pamětí s výstupním signálem 120 Hz a zda je nainstalován přehrávač 3D obsahu.

Barva stěny

Tato funkce slouží k dosažení optimalizovaného obrazu na ploše podle barvy stěny.

OVLÁDÁNÍ

Jas

Slouží k nastavení jasu obrazu.

- Stisknutím tlačítka ◀ ztmavíte obraz.
- Stisknutím tlačítka ▶ zesvětlíte obraz.

Kontrast

Kontrast reguluje stupeň odlišnosti mezi nejsvětlejší a nejtmařejší částí obrazu.

- Stisknutím tlačítka ◀ snížíte kontrast.
- Stisknutím tlačítka ▶ Stisknutím tlačítka.

Ostrost

Slouží k nastavení ostrosti obrazu.

- Stisknutím tlačítka ◀ snížíte ostrost.
- Stisknutím tlačítka ▶ zvýšíte ostrost.

Barva

Slouží k nastavení obrazu z černobílé až po zcela sytou barvu.

- Stisknutím tlačítka ◀ snížíte množství barev v obrazu.
- Stisknutím tlačítka ▶ zvýšíte množství barev v obrazu.

Zabarvení

Slouží k nastavení barevné rovnováhy červené a zelené.

- Stisknutím tlačítka ◀ zvýšíte množství zelené v obrazu.
- Stisknutím tlačítka ▶ zvýšíte množství červené v obrazu.

Gamma

Zvolte typ gamma z Film, Video, Grafika, Standard (2.2), 1.8, 2.0, 2.4.

Nastavení barev

Přejděte na nabídku Nastavení obrazu. Viz str. 32 pro podrobnosti.

Signál

Vstupte do nabídky Signál. Nastavte vlastnosti signálu projektoru. Tato funkce je k dispozici, když vstupní zdroj podporuje VGA. Viz str. 33 pro podrobnosti.

Mód jasu

Upravte nastavení režimu jasu pro projektory založené na lampě.

- **Jasný:** Volbou funkce „Jasný“ se zvýší svítivost lampy.
- **Eko.:** Zvolte „Eko.“ ke ztlumení svítivosti projekční lampy, čímž se sníží její spotřeba energie a zvětšuje se životnost lampy.
- **Dynamická:** Zvolte „Dynamická“ ke ztlumení výkonu lampy, který bude založen na úrovni jasu obsahu a dynamicky upravte nastavení spotřeby energie lampy mezi 100 % a 30 %. Životnost lampy bude prodloužena.
- **Eko+:** Když je aktivován režim Eco+, úroveň jasu obsahu je automaticky rozpoznána za účelem značného snížení spotřeby energie lampy (až 70 %) během doby nečinnosti.

OVLÁDÁNÍ

Display / 3D

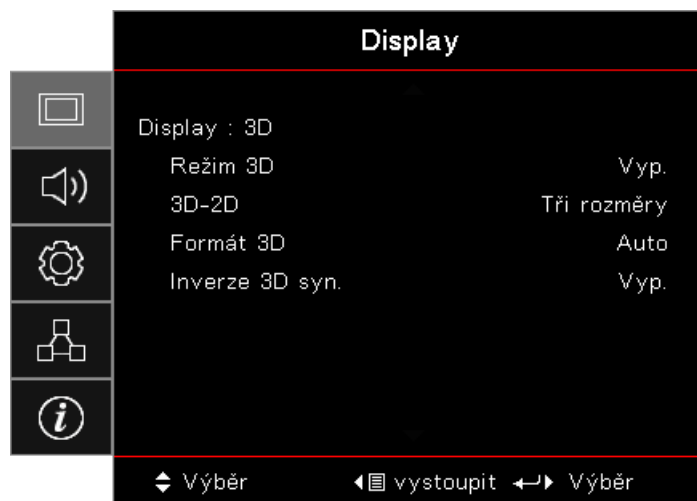

Režim 3D

- **Linka DLP:** Volbou Linka DLP nastavte optimální volby pro DLP Link 3D brýle.
- **IR:** Volbou IR nastavte optimalizovaná IR nastavení 3D obrazu.
- **Vypnuto:** Pro vypnutí 3D režimu vyberte možnost „Vyp.“.

3D→2D

Stisknutím tlačítka ◀▶ vyberte zobrazení obsahu projektoru 3D ve 2D (vlevo) nebo 2D(vpravo) bez použití 3D pro sledování obsahu 3D. Toto nastavení lze rovněž použít pro instalace pasivních duálních 3D projektorů.

Formát 3D

- **Auto:** Při detekci identifikačního signálu 3D se automaticky zvolí Formát 3D. (Pouze pro zdroje HDMI 1.4 3D)
- **SBS:** Zobrazí 3D signál ve formátu Side-by-Side.
- **Top and Bottom:** Zobrazí 3D signál ve formátu Top and Bottom.
- **Frame Sequential:** Zobrazí 3D signál ve formátu Frame Sequential.

Inverze 3D syn.

Stisknutím tlačítka ◀▶ aktivujte nebo deaktivujte funkci Inverze 3D syn. pro invertování obrazu.

Poznámka: Po seřízení budou uložena nastavení 3D.

OVLÁDÁNÍ

Display / Geometric Correction

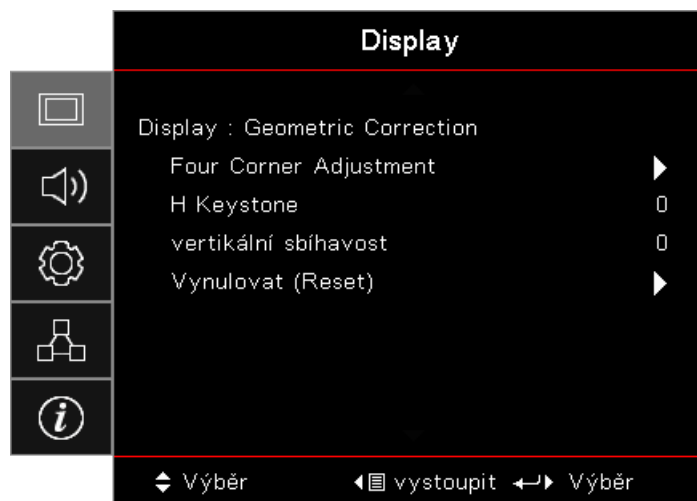

Four Corner Adjustment

Zvolte „Ano“ pro úpravu geometrické korekce.

Použijte tlačítka ▲▼◀▶ pro úpravu rohů. Stiskněte tlačítko  (Enter) a upravte rohy pomocí ▲▼◀▶. Stiskněte Enter a stiskněte ↑↓ pro volbu Geometrické korekce.

Stiskněte ▲▼ pro volbu Úpravy čtyř rohů. V nabídce Úpravy čtyř rohů použijte klávesu ▲▼◀▶ a stiskněte tlačítko  (Enter) pro výběr konkrétního rohu. Použijte klávesu ▲▼◀▶ pro úpravu zvoleného rohu.

H Keystone

Zvolte „Ano“ pro úpravu geometrické korekce.

Stisknutím tlačítka ◀▶ provedete kompenzaci zkreslení u horizontálních obrazů, když je projektor nastaven v úhlu k obrazovce.

Vertikální sbíhavost

Zvolte „Ano“ pro úpravu geometrické korekce.

Stisknutím tlačítka ◀▶ provedete kompenzaci zkreslení u vertikálních obrazů, když je projektor nastaven v úhlu k obrazovce.

Vynulovat (Reset)

Obnovte všechny hodnoty geometrické korekce na výchozí nastavení.

OVLÁDÁNÍ

Display / Image Settings / Color Settings

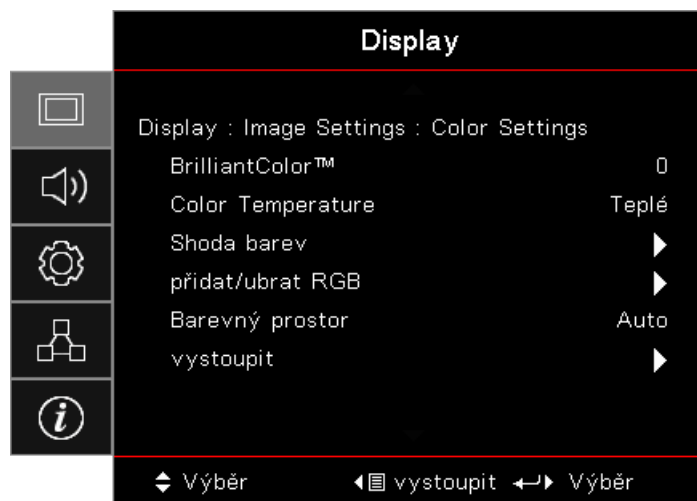

BrilliantColor™

Tato nastavitelná položka používá nový barvu zpracovávající algoritmus a vylepšení na systémové úrovni, která umožňují vyšší jas a zároveň poskytují věrné, živější barvy obrazu. Rozsah je od 1 do 10. Jestliže preferujete výraznější obraz, nastavte na hodnotu poblíž maxima. Pro hladký a přirozenější obraz nastavte na hodnotu poblíž minima.

Color Temperature

Nastavte teplotu barev. Při studené teplotě obrazovka vypadá chladněji, při teplé teplotě obrazovka vypadá tepleji.

Shoda barev

Přejděte do nabídky Color Matching. Viz str. 34 pro podrobnosti.

Přidat/ubrat RGB

- **Přidat/ubrat RGB:** Toto nastavení umožňuje konfigurovat jas (zesílení) a kontrast (důraz) obrazu.
- **Vynulovat:** Slouží k obnovení výchozích továrních nastavení přidání/ubrání RGB.

Barevný prostor

Zvolte vhodnou barevnou matici z možností AUTO, RGB nebo YUV.

- **Pouze HDMI:** Vyberte barevnou matici z voleb Auto, RGB (0-255), RGB (16-235), YUV.

Poznámka:

- *Vylepšený rozsah barev: Nastaví rozsah barev HDMI na 0 - 255.*
- *Normální rozsah barev: Nastaví rozsah barev HDMI na 16 - 235.*

OVLÁDÁNÍ

Display / Image Settings / Signal

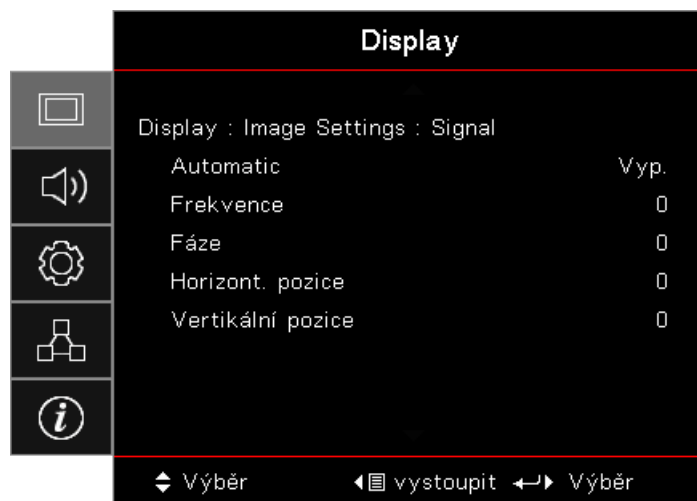

Automatic

Nastavením na Zap. nebo Vyp. zamknete nebo odemknete volby Fáze a Frekvence.

- **Zakázat:** Vypnout automatický zámek.
- **Povolit:** Zapnout automatický zámek.

Frekvence

Tato funkce mění obrazovou frekvenci tak, aby se shodovala s obrazovou (vertikální) frekvencí vaší počítačové grafické karty. Pokud dojde k tomu, že se zobrazí vertikální blikající pruh, použijte tuto funkci pro úpravu nastavení.

Fáze

Tato funkce synchronizuje časové signály zobrazení s grafickou kartou. Pokud dojde k tomu, že se zobrazí nestabilní nebo blikající obraz, použijte tuto funkci pro nápravu.

Horizont. pozice

- Stisknutím tlačítka ◀ posunete obraz doleva.
- Stisknutím tlačítka ▶ posunete obraz doprava.

Vertikální pozice

- Stisknutím tlačítka ◀ posunete obraz dolů.
- Stisknutím tlačítka ▶ posunete obraz nahoru.

OVLÁDÁNÍ

Display / Image Settings / Nastavení barev / Shoda barev

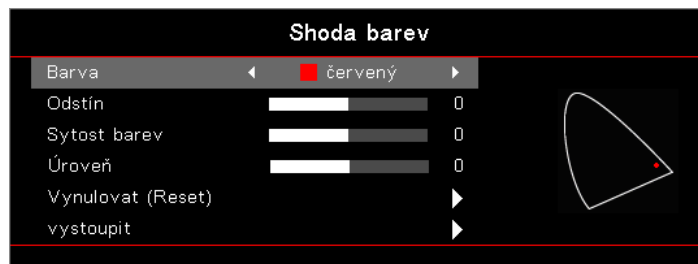

Barvy (kromě Bílé)

Stisknutím tlačítka ◀▶ vyberte barvu.

Stisknutím tlačítka ▲▼ vyberte položku Odstín, Sytost nebo Přidat a stisknutím tlačítka ◀▶ upravte nastavení.

Bílý

Stisknutím tlačítka ◀▶ vyberte Bílá.

Stisknutím tlačítka ▲▼ vyberte položku Červená, Zelená nebo Modrá a stisknutím tlačítka ◀▶ upravte nastavení.

Vynulovat (Reset)

Vynulování všech nastavení barev na výchozí hodnoty.

Vystoupit

Slouží k ukončení nabídky Shoda barev.

Poznámka:

- Zelenou, modrou, azurovou, žlutou a fialovou složku lze individuálně upravit podle HSG každé barvy.
- Bílou lze nastavit jednotlivě podle červené, zelené a modré barvy.

Zvuk



Reproduktor

- **Auto:** Slouží k automatické úpravě vnitřního reproduktoru.
- **Vypnuto:** Slouží k vypnutí vnitřního reproduktoru.
- **Zapnuto:** Zapnutí vnitřního reproduktoru.

OVLÁDÁNÍ

Ztlumit

Slouží k zapnutí nebo vypnutí zvuku.

- **Vypnuto:** Slouží k zapnutí hlasitosti a výstupu zvuku.
- **Zapnuto:** Slouží k vypnutí hlasitosti a výstupu zvuku.

Hlasitost

Stisknutím tlačítka ◀ snížíte hlasitost.

Stisknutím tlačítka ▶ zvýšíte hlasitost.

Audio Out



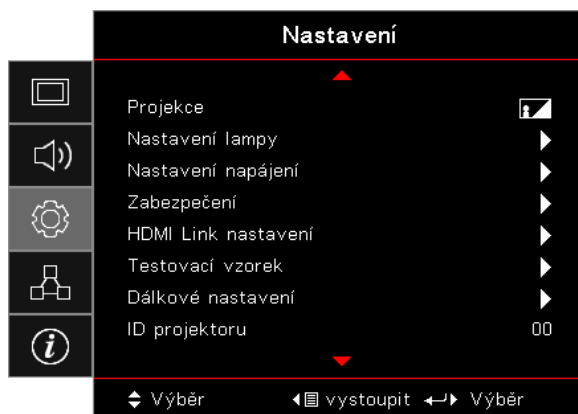

Stisknutím tlačítka ◀▶ vyberte zdroj výstupu zvuku.

Nastavení



Projekce

Vyberte způsob projekce:

-  Přední plocha
Výchozí tovární nastavení.
-  Zadní plocha
Při výběru této funkce projektor převrátí obraz k promítání zpoza průsvitné obrazovky.
-  Strop-nahoře
Při výběru této funkce projektor převrátí obraz vzhůru nohama pro projekci na stropě.
-  Vzadu-nahoře
Při výběru této funkce projektor otočí a převrátí obraz vzhůru nohama. Můžete projektovat zpoza průsvitné obrazovky s projekcí na stropě.

Nastavení lampy

Přejděte na nabídku Nastavení lampy. Viz str. 36 pro podrobnosti.

Nastavení napájení

Přejděte na nabídku Nastavení napájení. Viz str. 37 pro podrobnosti.

Zabezpečení

Přejděte na nabídku Zabezpečení. Viz str. 38 pro podrobnosti.

OVLÁDÁNÍ

HDMI Link nastavení

Přejděte na nabídku HDMI Link nastavení. Viz str. 40 pro podrobnosti.

Testovací vzorek

Zobrazit testovací vzorec. K dispozici je Mřížka, Bílý vzorec a Žádný.

Dálkové nastavení

Přejděte na nabídku Dálkové nastavení. Viz str. 41 pro podrobnosti.

ID projektoru

Vyberte dvojcíselné ID projektoru od 00 do 99.

Možnosti

Přejděte na nabídku Možnosti. Viz str. 41 pro podrobnosti.

Vynulovat (Reset)

Obnovte všechny Možnosti na výchozí tovární nastavení.

Nastavení / Nastavení lampy



Lampa - upozornění

Povolte nebo zakažte připomínku životního cyklu lampy.

- **Zapnuto:** Upozornění se zobrazí, když je zbývajícím životním cyklem lampy nižší než 30 hodin.
- **Vypnuto:** Nezobrazí se žádné upozornění.

Vynulování lampy

Po výměně lampy obnovte počítadlo pro přesné reflektování nového životního cyklu lampy.

1. Vyberte možnost Vynulování lampy.
Zobrazí se obrazovka pro potvrzení.
2. Vyberte Ano pro resetování počítadla lampy na nulu.

OVLÁDÁNÍ

Nastavení / Nastavení napájení

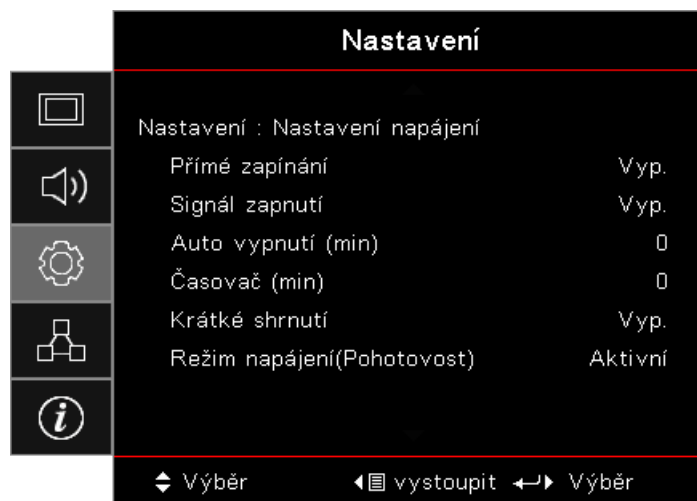

Přímé zapínání

Povolte nebo zakažte Přímé zapínání.

- **Zapnuto:** Projektor se automaticky zapne, když je k dispozici střídavé napájení.
- **Vypnuto:** Projektor musí být zapnutý jako obvykle.

Signál zapnutí

Povolte nebo zakažte Signál zapnutí.

- **Zapnuto:** Projektor se automaticky zapne při detekci aktivního signálu.
- **Vypnuto:** Deaktivujte zapnutí napájení v případě rozpoznání aktivního signálu.

Poznámka:

- *Dostupné na vstupním signálu VGA či HDMI.*
- *Pokud je projektor vypnut se zachováním vstupu zdrojového signálu (poslední zdroj obrazu zobrazen na ploše), znovu se spustí pouze za následujících podmínek:*
 - *Odpojení zdroje posledního obrazu a připojení jiného zdroje obrazu.*
 - *Odpojení a připojení napájení projektoru.*
- *Volitelná funkce závisí na regionu.*
- *K dispozici pouze když je aktivní pohotovostní režim.*

Auto vypnutí (min)

Nastavte interval automatického vypnutí. Ve výchozím nastavení projektor vypne lampu po 0 minutách bez signálu. Upozornění se zobrazí 60 vteřin před vypnutím.

Časovač (min)

Nastavte interval časovače. Projektor se vypne po zadané době nečinnosti (nehledě na signál). Upozornění se zobrazí 60 vteřin před vypnutím.

Krátké shrnutí

Při nastavení na Zap. lze projektor rychle zapnout, pokud to uděláte do 100 sekund od zapnutí.

Poznámka: Projektor nebude 100% vypnutý, pokud koncový uživatel nepočká 100 s.

OVLÁDÁNÍ

Režim napájení(Pohotovost)

- **Eko.:** Volbou „Eko.“ dále ušetříte rozptýl energie <0,5W.
- **Aktivní:** Volbou „Aktivní“ se vrátíte do normálního pohotovostního režimu.

Poznámka:

- *Když je režim napájení (Pohotovost) nastaven na Eko., funkce průchodu VGA a zvuku a RJ45 budou deaktivovány. Omezené funkce jsou k dispozici u RS232 ovládání.*
- *Volitelná funkce závisí na regionu.*

Nastavení / Zabezpečení

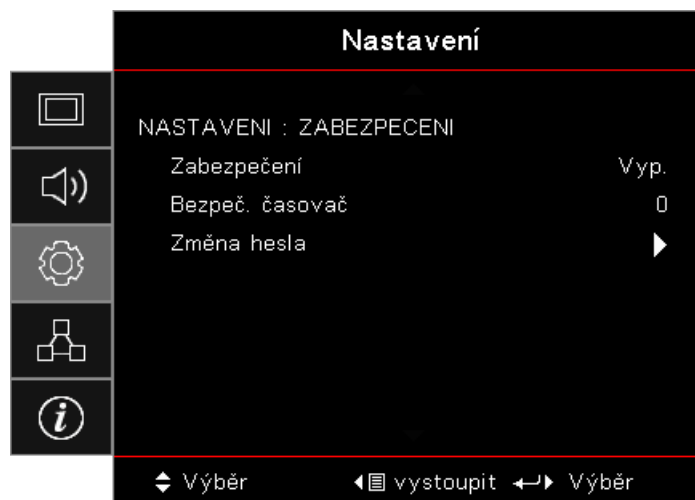

Zabezpečení

Povolte nebo zakažte bezpečnostní heslo.

- **Zapnuto:** Pro zapnutí projektoru a přístup do nabídky Zabezpečení je nutné aktuální heslo.
- **Vypnuto:** Po spuštění systému není vyžadováno heslo.

Když je povoleno zabezpečení, zobrazí se následující obrazovka při spuštění a před umožněním přístupu k nabídce Zabezpečení:

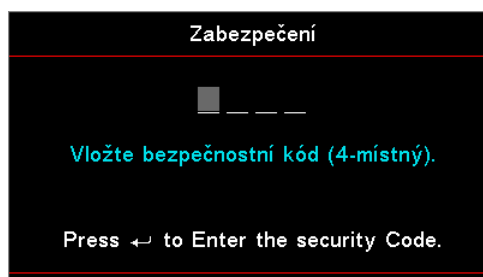

Poznámka: Výchozí heslo: 1, 2, 3, 4.

Bezpeč. časovač

Přejděte na podnabídku Bezpeč. časovače.

Zadejte měsíce, dny a hodiny, po které může být projektor používán bez zadání hesla. Opuštěním nabídky Nastavení se aktivuje Bezpeč. časovač.

Po aktivaci projektor vyžaduje heslo pro specifikovaná data a časy pro umožnění zapnutí a přístupu k nabídce zabezpečení.

OVLÁDÁNÍ

Pokud se projektor používá a Bezpeč. časovač je aktivní, následující obrazovka se zobrazí 60 vteřin před vyžádáním hesla.

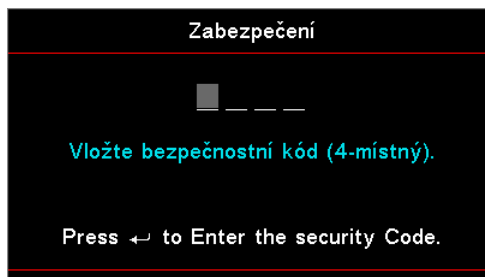

Poznámka: Pokud třikrát zadáte nesprávné heslo, zařízení se automaticky vypne po 10 sekundách.

Změna hesla

Pomocí této podnabídky změníte bezpečnostní heslo projektoru.

1. Z podnabídky Zabezpečení vyberte položku Změnit heslo. Zobrazí se dialogové okno pro potvrzení změny hesla.
2. Vyberte volbu Ano.
3. Zadejte výchozí heslo <1> <2> <3> <4>. Zobrazí se druhá obrazovka pro heslo.

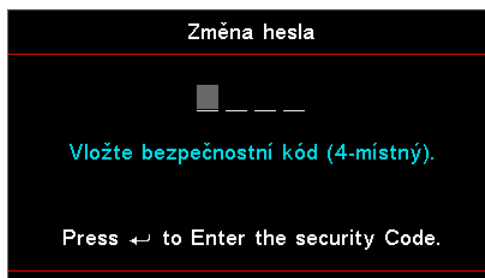

4. Pro ověření zadejte dvakrát nové heslo.

Poznámka: Pokud se nová hesla neshodují, znovu se zobrazí obrazovka pro heslo.

OVLÁDÁNÍ

Nastavení / Nastavení HDMI Linku

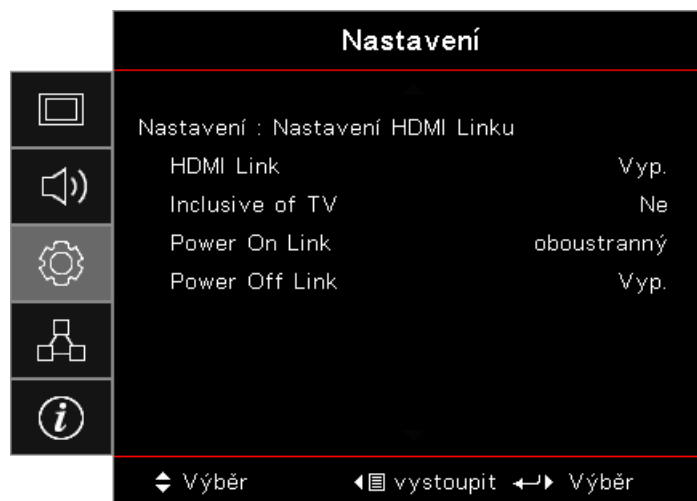

HDMI Link

Povolte/zakažte funkci HDMI Link. Možnosti včetně TV, zapnutého linku a vypnutého linku budou dostupné pouze při nastavení na „On“ (zapnuto).

Poznámka: Když k projektoru připojíte zařízení kompatibilním s HDMI CEC pomocí kabelů HDMI, můžete je ovládat při stejném stavu zapnutí či vypnutí pomocí funkce ovládání HDMI Link na OSD projektoru. Díky tomu lze jedno či více zařízení ve skupině zapnout či vypnout přes funkci HDMI Link v typické konfiguraci, váš DVD přehrávač lze připojit k projektoru prostřednictvím zesilovače nebo systému domácího kina.

- Volitelná funkce závisí na regionu.
- K dispozici pouze když je aktivní pohotovostní režim.

Inclusive of TV

Nastavte na „Ano“, pokud preferujete automatické vypnutí TV a projektoru ve stejnou dobu. Nechcete-li, aby se obě zařízení vypnula ve stejnou dobu, zvolte nastavení na „Ne“.

Power On Link

CEC napájení na příkaz.

- **Vzájemný:** Projektor i zařízení CEC se zapnou současně.
- **PJ -> zařízení:** Zařízení CEC se zapne pouze po zapnutí projektoru.
- **Zařízení -> PJ:** Projektor se zapne pouze po zapnutí zařízení CEC.

Power Off Link

Je-li nastavení nastaveno na „Zap.“, HDMI Link i projektor se automaticky vypnou současně. Je-li nastavení nastaveno na „Vyp.“, HDMI Link i projektor se automaticky vypnou současně.

OVLÁDÁNÍ

Setup / Remote Settings



IR Funkce

Slouží k aktivaci nebo deaktivaci funkce IR.

Uživatel1 / Uživatel2 / Uživatel3

Nastavte klávesu Uživatele1, Uživatele2, Uživatele3 jako klávesovou zkratku pro LAN, jas, kontrast, časovač spánku, shodu barev, teplotu barev, gamma, projekci, nastavení lampy, zoom, testovací vzorek, blokování, síťové zobrazení, USB zobrazení, Čtečka USB, funkci HDMI2.

Nastavení / Možnosti

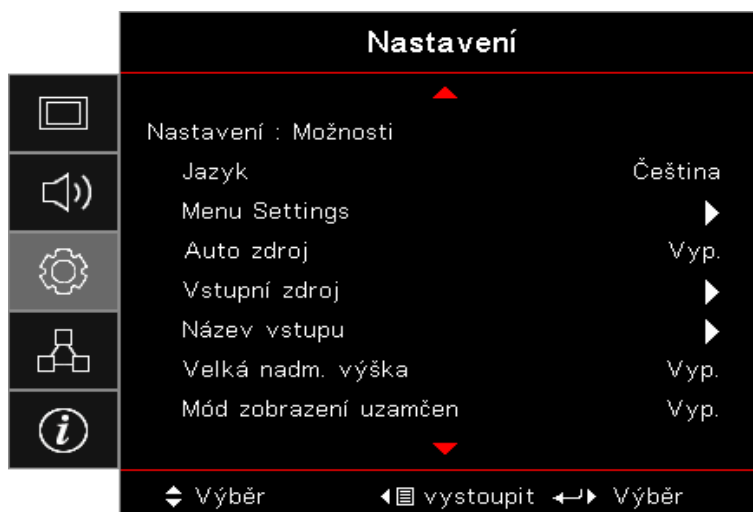

Jazyk

Přejděte na nabídku Jazyk. Zvolte vícejazyčnou nabídku OSD.

Menu Settings

Slouží k nastavení umístění nabídky na ploše a ke konfiguraci nastavení časovače nabídky.

Auto zdroj

Volbou této možnosti projektor automaticky najde dostupný vstupní zdroj.

Vstupní zdroj

Přejděte do podnabídky Vstupní zdroj. Vyberte zdroje, které se mají při spuštění prohledat.

OVLÁDÁNÍ

Název vstupu

Slouží k přejmenování funkce vstupu pro snazší identifikaci. Mezi dostupné možnosti patří HDMI1, HDMI2/MHL, VGA, síťové zobrazení, USB zobrazení a Čtečka USB.

Velká nadm. výška

Nastavte rychlost ventilátoru dle prostředí.

- **Zapnuto:** Zvyšuje rychlost ventilátoru pro vyšší teplotu, vlhkost či nadm. výšku.
- **Vypnuto:** Pravidelná rychlost ventilátoru za normálních podmínek.

Mód zobrazení uzamčen

Volbou „Zap.“ nebo „Vyp.“ zamkněte nebo odemkněte nastavení režimu zobrazení.

Zámek klávesnice

Zamkněte tlačítka na horním panelu projektoru.

- **Zapnuto:** Upozornění se zobrazí pro potvrzení zámku klávesnice.
- **Vypnuto:** Funkce klávesnice projektoru fungují jako obvykle.

Poznámka: Pro odemknutí klávesnic podržte tlačítko  (**Enter**) na klávesnici po dobu 10 sekund.

Skrýt informace

Potlačte informační zprávy na zobrazené obrazovce.

- **Zapnuto:** Na obrazovce se během operace nezobrazují žádné stavové zprávy.
- **Vypnuto:** Během operace se na obrazovce zobrazují stavové zprávy jako obvykle.

Logo

Umožňuje vybrat zobrazení, které bude promítáno při spuštění.

- **Výchozí:** Zadaná výchozí úvodní obrazovka.
- **Neutrální:** Barva pozadí.

Barva pozadí

Vyberte požadovanou barvu pozadí pro promítaný obraz, když není k dispozici žádný zdroj.

Vynulovat (Reset)

- **Resetovat OSD:** Slouží k obnovení výchozích továrních nastavení nabídky OSD.
- **Obnovit výchozí hodnoty:** Vraťte výchozí tovární nastavení pro Nastavení nabídky.

OVLÁDÁNÍ

Nastavení / Možnosti / Jazyk

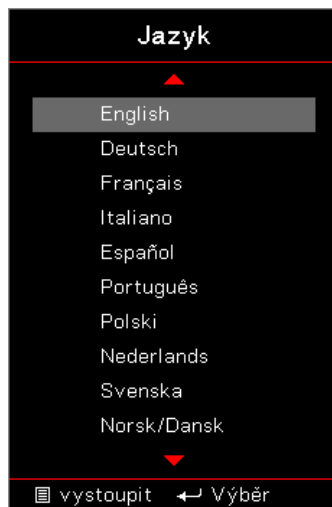

Jazyk

Zvolte vícejazyčné OSD menu. Stiskněte tlačítko  (**Enter**) pro vstup do podnabídky a poté použijte klávesu nahoru (▲) či dolů (▼) pro výběr preferovaného jazyka.

Nastavení / Možnosti / Nastavení Menu



Umístění menu

Vyberte umístění nabídky na promítací ploše.

Menu časovače

Nastavte délku zobrazení nabídky OSD na promítací ploše.

OVLÁDÁNÍ

Nastavení / Možnosti / Vstupní zdroj

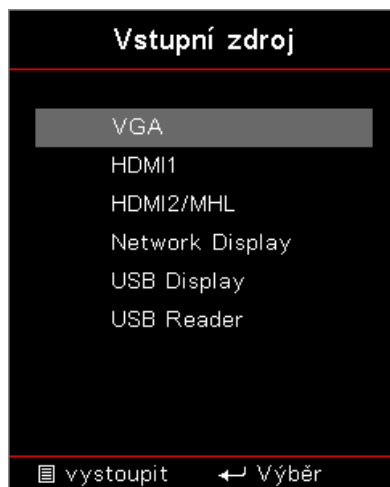

Vstupní zdroj

Tuto možnost použijte k výběru vstupních zdrojů. Stiskněte ▲▼ pro výběr zdroje. Stiskněte tlačítko  (**Enter**) pro dokončení výběru.

Sít'



WLAN

- **WLAN:** Vyp/Zap
- **Stav sítě:** Pouze pro čtení.
- **MAC adresa:** Pouze pro čtení.
- **IP adresa:** Pouze pro čtení.
- **SSID:** Pouze pro čtení.

LAN

Slouží k otevření nabídky LAN Viz str. 45 pro podrobnosti.

Control

Přejděte na nabídku Control. Viz str. 46 pro podrobnosti.

OVLÁDÁNÍ

Síť / LAN

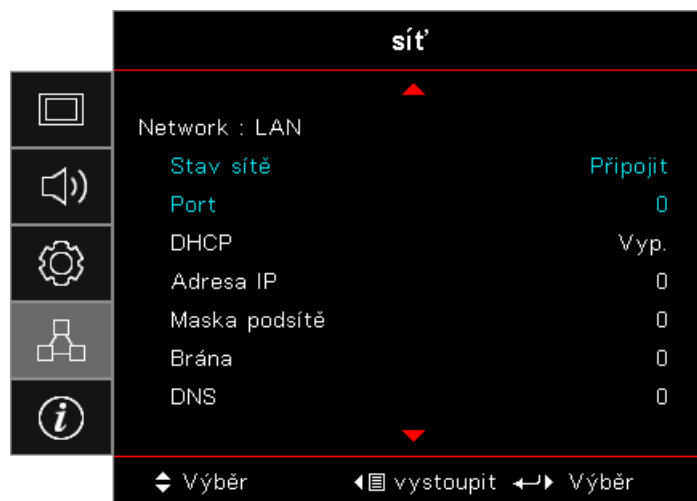

Poznámka: Podnabídka Síť je přístupná pouze, pokud je připojen síťový kabel.

Po navázání úspěšného připojení se v nabídce OSD zobrazí následující dialogové okno.

- **Stav síť:** Slouží pro zobrazení informací o síti.
- **Port:** Pouze pro čtení.
- **DHCP:**
 - **Zapnuto:** Projektoru bude automaticky přiřazena adresa IP ze serveru DHCP.
 - **Vypnuto:** Adresu IP je třeba přiřadit ručně.
- **Adresa IP:** Vyberte adresu IP.
- **Maska podsítě:** Vyberte číslo masky podsítě.
- **Brána:** Vyberte výchozí bránu síť připojené k projektoru.
- **DNS:** Vyberte číslo DNS.
- **Použit:** Stisknutím tlačítka  (**Enter**) použijte výběr.

OVLÁDÁNÍ

Sít' / Kontrola

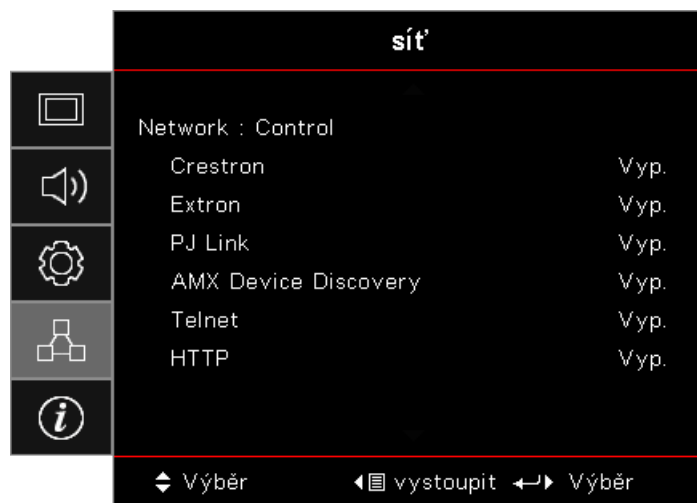

Crestron

Stisknutím tlačítka ◀▶ aktivujte/deaktivujte Crestron.

Port: 41794

Extron

Stisknutím tlačítka ◀▶ aktivujte/deaktivujte Extron.

Port: 2023

PJ Link

Stisknutím tlačítka ◀▶ aktivujte/deaktivujte PJ Link.

Port: 4352

AMX Device Discovery

Stisknutím tlačítka ◀▶ aktivujte/deaktivujte AMX Device Discovery.

Port: 9131

Telnet

Stisknutím tlačítka ◀▶ aktivujte/deaktivujte Telnet.

Port: 23

HTTP

Stisknutím tlačítka ◀▶ aktivujte/deaktivujte HTTP.

Port: 80

OVLÁDÁNÍ

Info

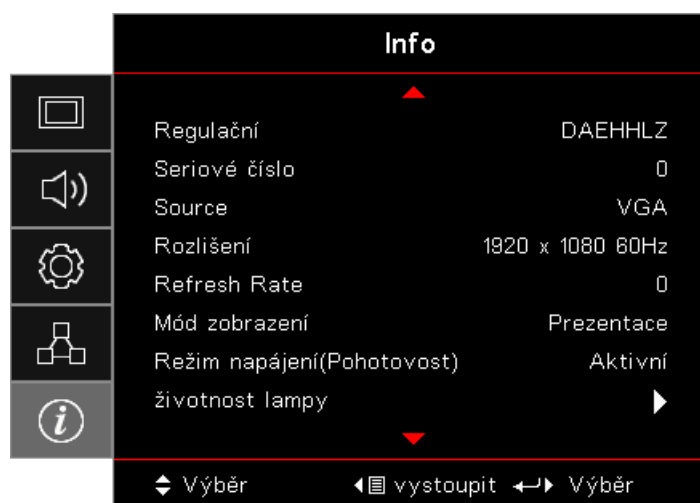

Zde jsou zobrazeny následující informace o projektoru:

- Regulační
- Seriové číslo
- Source
- Rozlišení
- Refresh Rate
- Mód zobrazení
- Režim napájení (Pohotovost)
- Životnost lampy
- Stav sítě
- Adresa IP
- ID projektoru
- Mód jasu
- FW Version

OVLÁDÁNÍ

Čtečka USB

Prohlížeč fotografií a dokumentů

Někteří uživatelé nepotřebují počítač nebo mobil k zobrazení obsahu. Se zabudovanou čtečkou USB mohou uživatelé připojit paměťové zařízení USB a přímo prohlížet fotografie a dokumenty včetně formátů souborů PowerPoint, Word, Excel a PDF.

Jak nastavit typ souboru pro multimédia s USB

Poznámka:

- *USB podporuje až USB 2.0*
- *Disk USB s podporou až 64 GB.*
- *Disk USB podporuje pouze jeden oddíl a jedno zařízení.*
- *USB flash disk musí být zapojen do projektoru, chcete-li použít funkci multimediální USB.*
- *Nepřipojujte prosím USB port pro kameru, protože by došlo k problému s kompatibilitou.*

Postupujte podle těchto kroků pro přehrávání souborů fotografií, videa či hudby na vašem projektoru:

1. Připojte napájecí kabel s adaptérem střídavého napětí a zapněte projektor stisknutím tlačítka napájení.

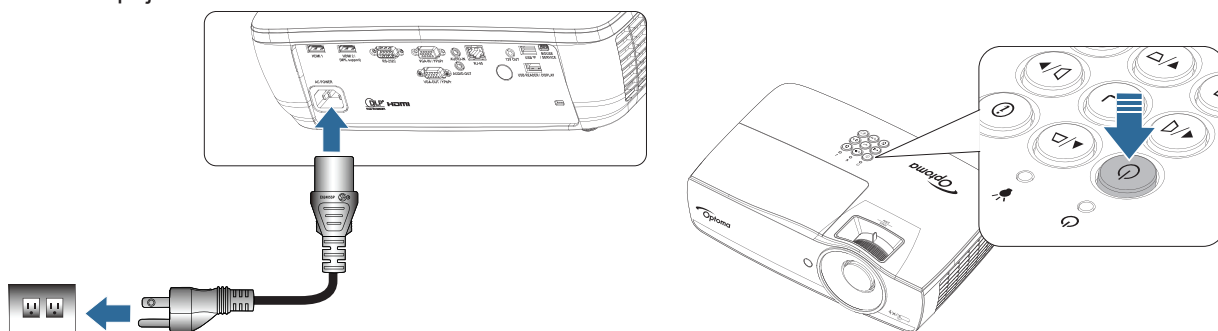

2. Zapojte **USB flash disk** do projektoru.

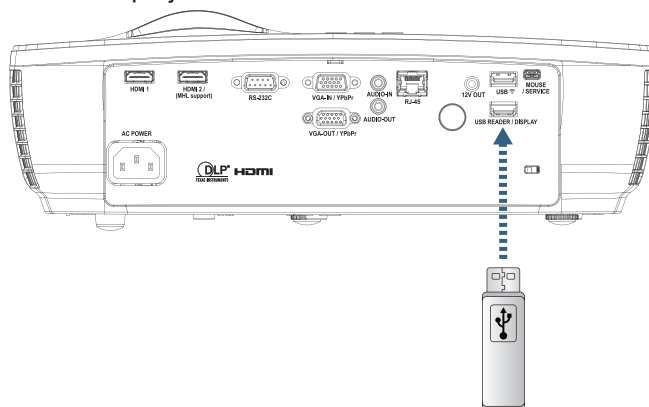

OVLÁDÁNÍ

Chcete-li otevřít nabídku Média, stiskněte tlačítko  (**Source**) na dálkovém ovladači nebo na klávesnici a proveďte výběr.

Otevře se nabídka čtečky USB.

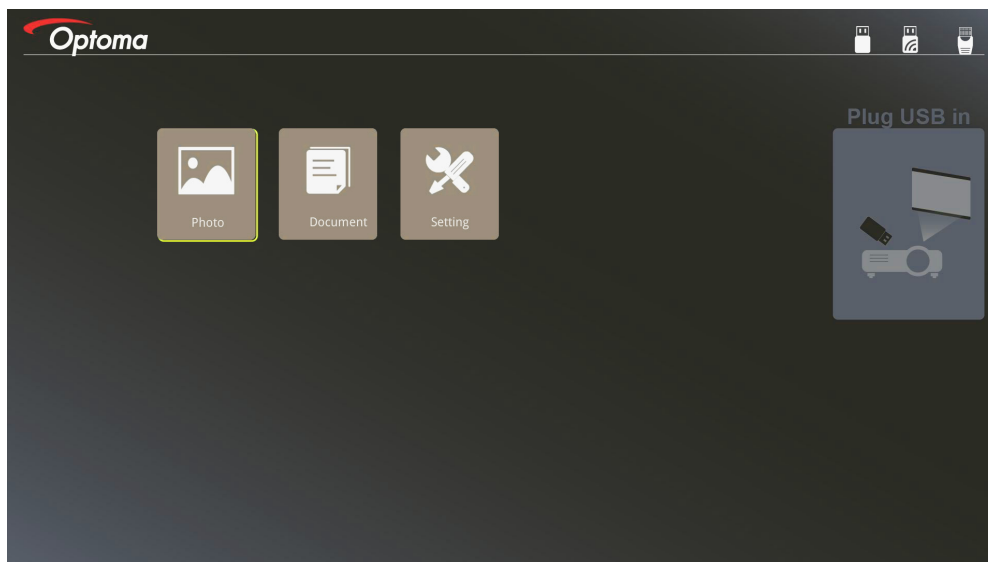

OVLÁDÁNÍ

3. Přejděte do nabídky USB a vyberte multimediální soubory: Fotografie, či Dokument. Nebo vyberte možnost Nastavení pro změnu nastavení pro Fotografie či Dokument.
4. Zvolte soubor, který chcete otevřít.

Multimediální nastavení vám umožňuje změnit nastavení pro poměr displeje a časový interval fotografií a dokumentů.

Podporovaný formát USB

Úložiště	Typ zařízení	Systém souborů	Úroveň soubor a adresář
USB	USB Flash	FAT16, FAT32, NTFS, ExFAT	Podpora max. 999 adresářů/souborů. Podpora max. 100 znaků cesty.

Podporovaný formát fotografií

Formát snímku	Profil	Barevný prostor	Omezení velikosti
JPEG	Výchozí hodnota	YUV400	8000*6000
		YUV420	8000*6000
		YUV422	8000*6000
		YUV440	8000*6000
		YUV444	8000*6000
	Progresivní	YUV400	Šířka <= 8000 & výška <= 6000
		YUV420	
		YUV422	
		YUV440	
		YUV444	

- Návrh: Limitem podporovaná velikost progresivního souboru BMP a JPG.
- Rozlišení BMP podporuje až 1600x1200 (3,2 sekund).
- Rozlišení progresivního souboru JPEG podporuje až 1600x1200.

OVLÁDÁNÍ

Podporovaný formát dokumentů

Formát souborů	Podporovaná verze	Omezení stránek/řádků	Omezení velikosti	Komentář
Adobe PDF	PDF 1.0	Až 1000 stran (jeden soubor)	Až do 75 MB	-
	PDF 1.1			
	PDF 1.2			
	PDF 1.3			
	PDF 1.4			
MS Word	Britský Word 95	Protože Office Viewer nenačítá všechny stránky souboru MS Word najednou, nejsou zde žádná zřejmá omezení stránek a řádků.	Až do 100 MB	Nepodporuje tučný text u písma Zjednodušená čínština
	Word 97, 2000, 2002, 2003			
	Word 2007 (.docx), 2010 (.docx)			
MS Excel	Britský Excel 5, 95	Limit řádků:až 595	Až do 15 MB	Nepodporuje heslem chráněné listy
	Excel 97, 2000, 2002, 2003	Limit sloupců:až 256		
	Excel 2007 (.xlsx), 2010 (.xlsx)	List:až 100		
	Office XP Excel	Poznámka: Jakékoli ze tří výše uvedených omezení se nesmí objevit v jednom souboru Excel zároveň		
MS PowerPoint	Britský PowerPoint 97	Až 1000 stran (jeden soubor)	Až do 19 MB	Nepodporuje pořadí prezentace
	PowerPoint 2000, 2002, 2003			
	PowerPoint 2007 (.pptx)			
	PowerPoint 2010 (.pptx)			
	Office XP PowerPoint			
	PowerPoint presentation- -2003 a novější (.pps)			
	PowerPoint presentation- -2007 a 2010 (.ppsx)			

Poznámka: Animace v PowerPointu nejsou podporovány.

OVLÁDÁNÍ

Zobrazení USB (mobilní zařízení připojeno přímo k portu USB)

Zrcadlení obrazu kabelem USB

Můžete zrcadlit obraz ze svého zařízení iOS nebo Android připojením zařízení k projektoru pomocí nabíjecího kabelu USB. Můžete pohodlně a snadno sdílet svůj obsah na velkém plátně.

Pro zrcadlení k projektoru:

1. Připojte napájecí kabel s adaptérem střídavého napětí a zapněte projektor stisknutím tlačítka napájení.

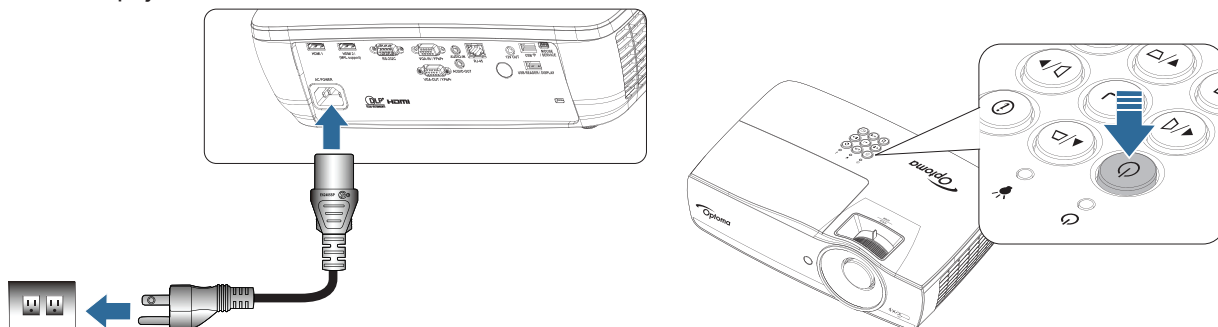

2. Připojte projektor a vaše mobilní zařízení pomocí kabelu USB.

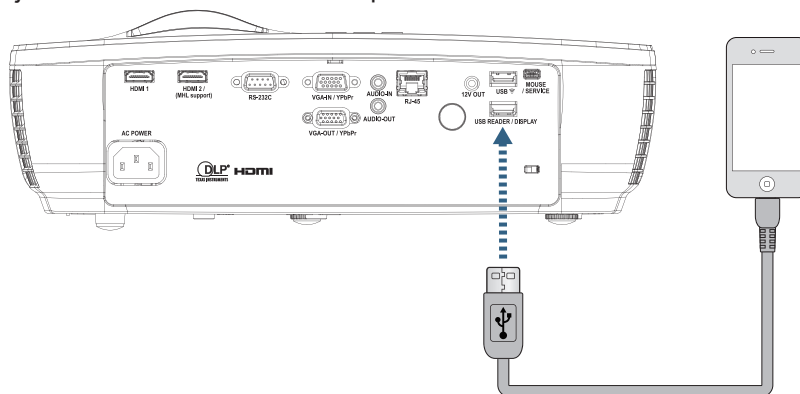

Chcete-li otevřít nabídku zobrazení USB, stiskněte tlačítko  (**Zdroj**) na dálkovém ovladači či klávesnici a otevře se zvolená nabídka zobrazení USB.

Máte-li zařízení iOS, zapněte funkci zrcadlení na zařízení. Obrazovka na vašem zařízení iOS se zobrazí na projektoru.

Máte-li zařízení Android, postupujte podle těchto pokynů:

- a) Klepněte na **Nastavení > Další > Tethering a přenosný hotspot** a zapněte **USB Tethering**.
- b) Z Google Play si stáhněte **HDCast Pro**.
- c) Otevřete aplikaci **HDCast Pro** na svém mobilním zařízení.
- d) Postupujte podle nabídky na **HDCast Pro** pro výběr projektoru a zobrazovacího média z připojeného chytrého zařízení.

OVLÁDÁNÍ

Síťové zobrazení

Bezdrátové promítání s volitelným modulem WiFi dongle

S volitelným modulem WiFi dongle a bezplatnou mobilní aplikací se můžete bezdrátově připojit ke svému notebooku, tabletu nebo mobilnímu zařízení a promítat svůj obsah na velké plátno. K projektoru lze připojit až 4 zařízení současně.

Se zobrazením WiFi se můžete vyhnout zbytečným kabelům a zvýšit univerzálnost připojení.

Postupujte podle těchto kroků pro zrcadlení obrazovky vašeho přenosného zařízení:

1. Připojte napájecí kabel s adaptérem střídavého napětí a zapněte projektor stisknutím tlačítka napájení.

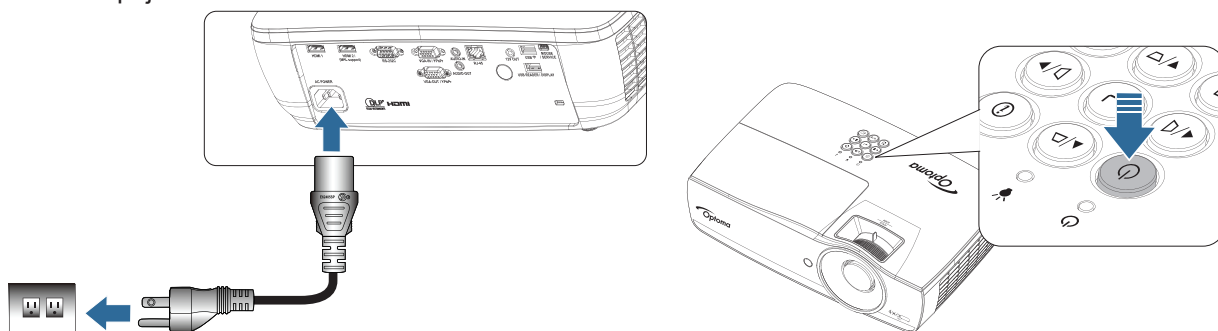

2. Podle operačního systému vašeho mobilního zařízení otevřete App Store (iOS) či Google Play (Android) a nainstalujte aplikaci HDCast Pro na váš mobilní telefon. Používáte-li notebook, stáhněte si aplikaci HDCast Pro z webové stránky www.optoma.com/hdcastpro.
3. Zapojte adaptér Wi-Fi (volitelné) do vašeho projektoru.

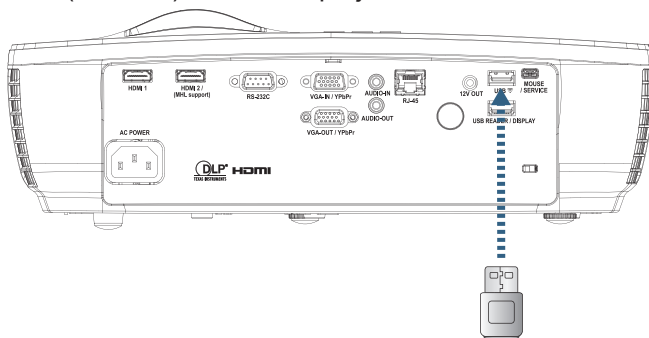

4. Připojte k projektoru přenosné zařízení přes Wi-Fi. Příklady parametrů připojení jsou následující:
 - SSID projektoru: HDCastPro_XXXXXXXX
 - Heslo Wi-Fi: XXXXXXXX

Poznámka: SSID projektoru a heslo Wi-Fi se liší v závislosti na připojeném adaptéru Wi-Fi.

OVLÁDÁNÍ

5. Otevřete aplikaci HDCast Pro na vašem přenosném zařízení. Otevře se následující obrazovka.

Android

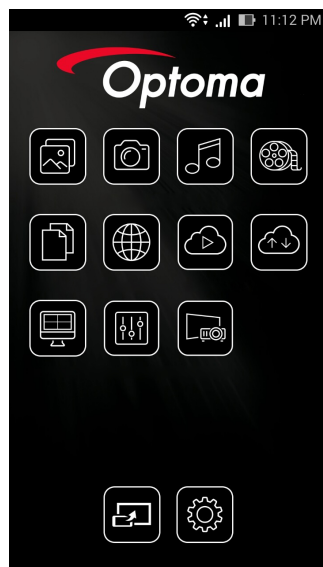

Windows

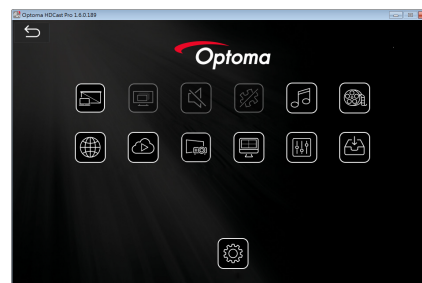

6. Z nabídky pro spuštění zrcadlení obrazovky vašeho přenosného zařízení vyberte HDMirror (Android).

OS s podporou Wi-Fi

- iOS podporuje dvě nejnovější verze.
 - Android 5.0 a vyšší.
 - MACOS podporuje dvě nejnovější verze.
 - Windows 7 a vyšší a Chrome OS.
- * Některý Windows 10 nepodporuje režim rozšíření, ale bude dokončen v roce 2017.

OVLÁDÁNÍ

LAN zobrazení

1. Připojte kabel RJ45 k portům RJ45 projektoru a počítače/MAC (notebooku). Zajistěte, aby se projektor a počítač/MAC nacházely na stejné místní síti.
2. Stáhněte si software PC/MAC HDCast Pro z webu <https://www.optoma.com/hdcastpro/> a nainstalujte jej.
3. Zapněte napájení notebooku - zkontrolujte, zda projektor získal IP adresu.
4. Změňte zdroj na Síťové zobrazení.
5. Spusťte software HDCast Pro a potom stiskněte „Hledat“.

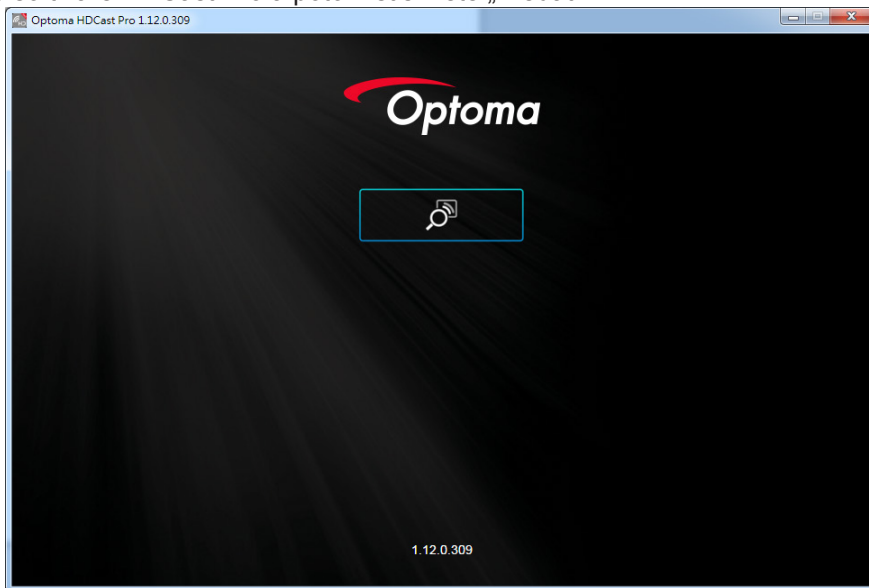

Pokud je spojení mezi počítačem/MAC a projektozem dokončeno, software HDCastPro najde odpovídající projektor.

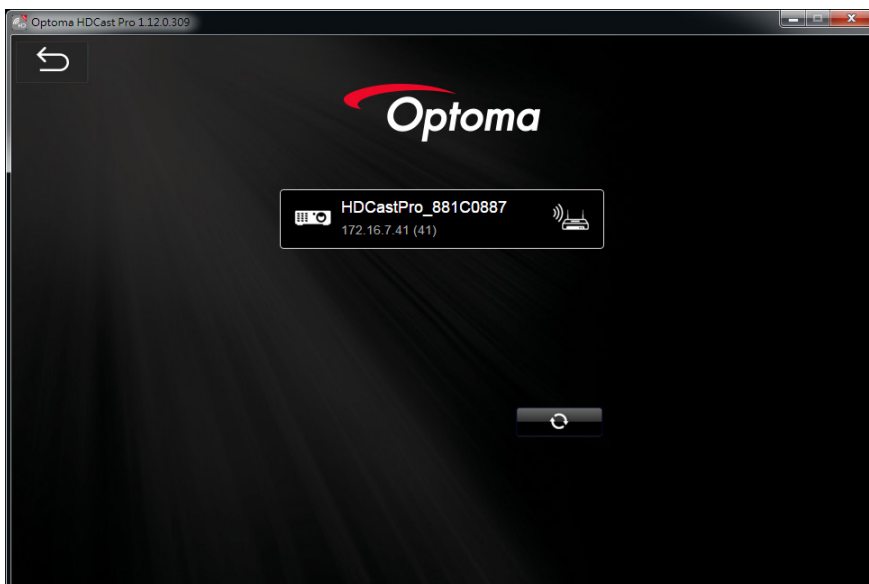

6. Kliknutím dvakrát na projektor se připojte.
7. Po připojení výběrem možnosti Zrcadlení zap./vyp. zahajte zrcadlení obrazovek počítače/MAC.

Poznámka: Projektor a počítač se musí nacházet na stejné síti. Zkontrolujte, zda je režim DHCP nastaven na „ZAP.“. Projektor získá IP adresu automaticky. Může to trvat 10 – 20 sekund.

OVLÁDÁNÍ

LAN_RJ45

Pro jednoduchost a snadné ovládání tento projektor Optoma nabízí řadu síťových funkcí a funkcí vzdálené správy.

Funkce LAN/RJ45 umožňuje ovládat funkce projektoru prostřednictvím sítě, například vzdálená správa: zapnutí/vypnutí, nastavení jasu a kontrastu. Rovněž umožňuje zjišťovat informace o stavu projektoru, například: zdroj videa, ztlumení zvuku atd.

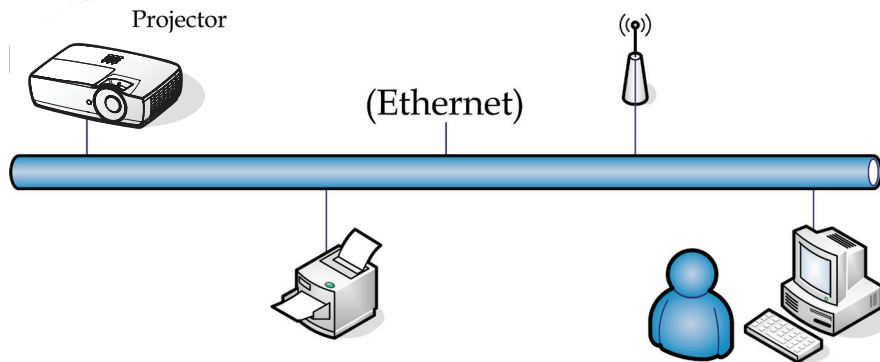

Poznámka:

- *Chcete-li připojit projektor k místní síti LAN, použijte normální ethernetový kabel.*
- *Chcete-li provést připojení peer-to-peer (počítač je připojen přímo k projektoru), použijte křížový ethernetový kabel.*

OVLÁDÁNÍ

Funkce terminálu drátové místní sítě LAN

Tento projektor lze ovládat počítačem (notebookem) nebo jiným externím zařízením prostřednictvím portu LAN/RJ45 a kompatibilním s funkcemi Crestron / Extron / AMX (Device Discovery) / PJLink.

- Crestron je registrovaná ochranná známka společnosti Crestron Electronics, Inc. v USA.
- Extron je registrovaná ochranná známka společnosti Extron Electronics, Inc. v USA a dalších zemích.
- AMX je registrovaná ochranná známka společnosti AMX LLC v USA a dalších zemích.
- Značka PJLink je přihlášená k registraci jako obchodní známka a logo v Japonsku, USA a dalších zemích společností JBMIA.

Podporovaná externí zařízení

Tento projektor podporuje specifikované příkazy ovladače Crestron Electronics a souvisejícího softwaru (například RoomView®).

<http://www.crestron.com/>

Tento projektor podporuje referenční přístroj(e) Extron.

<http://www.extron.com/>

Tento projektor podporuje AMX (Device Discovery).

<http://www.amx.com/>

Tento projektor podporuje všechny příkazy PJLink třídy 1 (verze 1.00).

<http://pjlink.jbmia.or.jp/english/>

Další podrobnosti o různých typech externích zařízení, která lze připojit k portu LAN/RJ45 a k dálkovému ovladači projektoru a také o souvisejících ovládacích příkazech, které podporují jednotlivá externí zařízení vám poskytne přímo technická podpora.

LAN_RJ45

1. Připojte kabel RJ45 k portům RJ45 projektoru a počítače (notebooku).

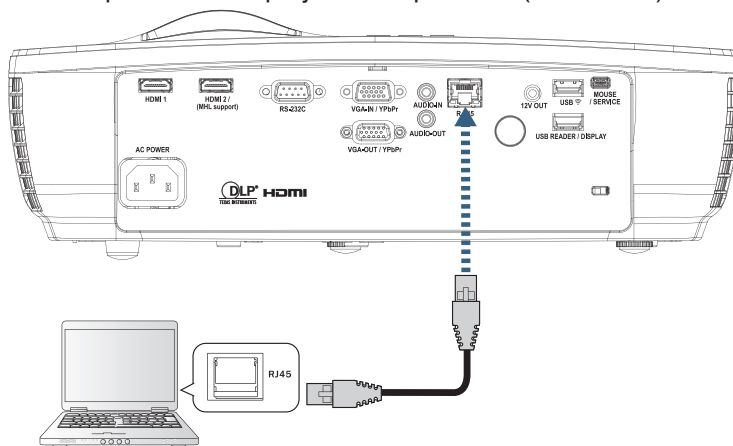

OVLÁDÁNÍ

2. V počítači (notebooku) vyberte Start-> Ovládací panely -> Síťová připojení.

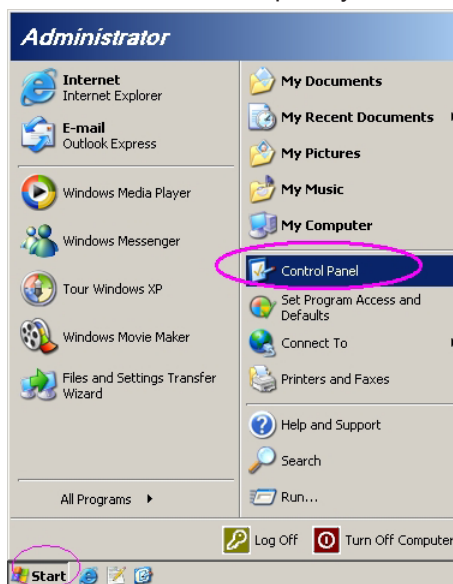

3. Klepněte pravým tlačítkem na položku Připojení k místní síti a vyberte položku Vlastnost.

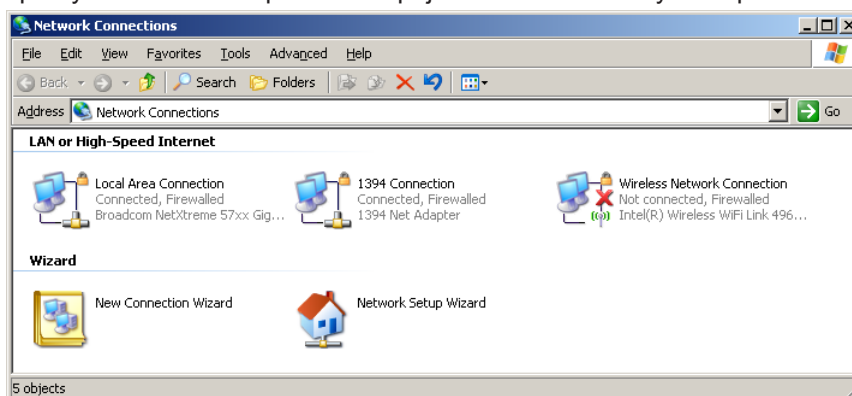

4. V okně Vlastnosti vyberte kartu Obecné a vyberte protokol síť Internet (TCP/IP).

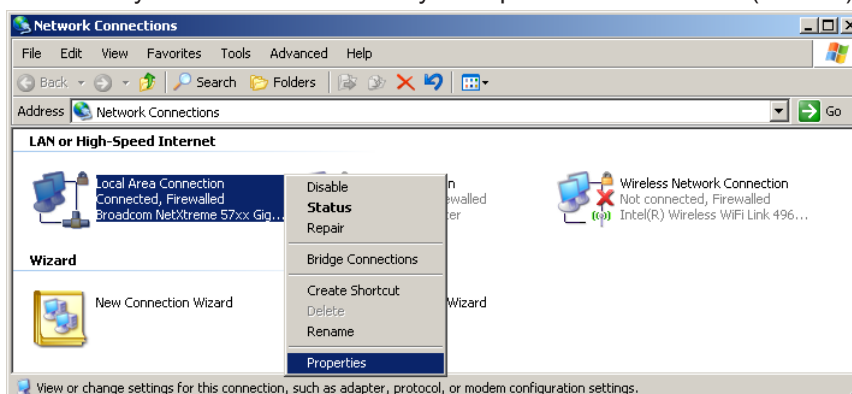

OVLÁDÁNÍ

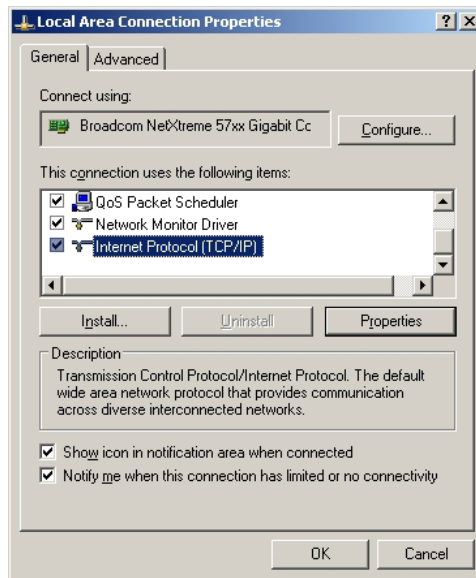

5. Klepněte na Vlastnosti.



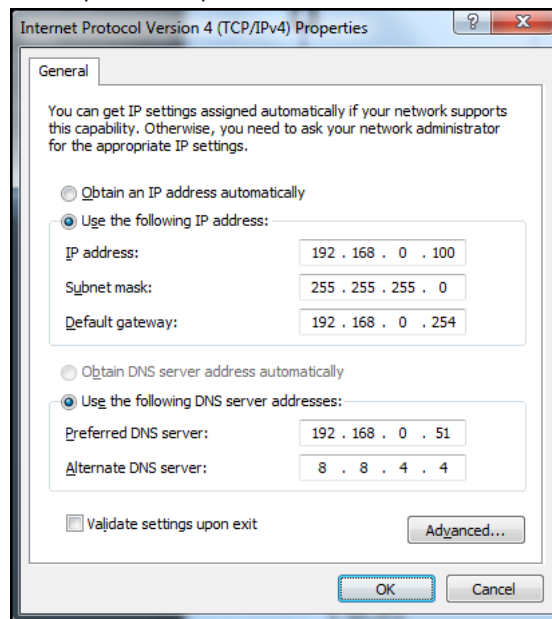

6. Zadejte adresu IP a masku podsítě a potom stiskněte OK.



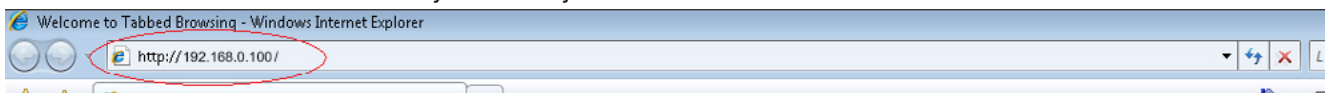

OVLÁDÁNÍ

7. Stiskněte tlačítko  (Menu) na projektoru.
8. Vyberte OSD -> Síť -> Lan.
9. V části Stav sítě zadejte následující údaje:
 - DHCP: Off
 - Adresa IP: 192.168.0.100
 - Masku podsítě: 255.255.255.0
 - Brána: 192.168.0.254
 - DNS: 192.168.0.51
 - DNS2: 8.8.4.4
10. Stisknutím  (Enter) potvrďte nastavení.
11. Otevřete webový prohlížeč (například Microsoft Internet Explorer s přehrávačem Adobe Flash Player 9.0 nebo vyšším).
12. Do adresního řádku zadejte následující adresu IP: 192.168.0.100.



13. Stiskněte  (Enter).
Projektor je nastaven pro vzdálenou správu. Funkce LAN/RJ45 je zobrazena následujícím způsobem.
Další informace najdete na <http://www.crestron.com>.

Model: Optoma	Tool	Info	Contact IT Help
			
Projector Information		Projector Status	
Projector Name	Optoma WXGA	Power Status	Power On
Location		Source	Video
Firmware Version		Display Mode	Cinema
MAC Address	00:50:41:7F:D4:40	Projection	Front
Resolution	NTSC	Brightness Mode	Bright
Lamp Hours	3	Error Status	0:No Error
Assigned to	Optoma Projector		
<input type="button" value="exit"/>			
		Expansion Options	

OVLÁDÁNÍ

Model: Optoma | Tool | Info | Contact IT Help

Optoma

Power Vol - Mute Vol +

Sources List Interface 2.7.2.7

VGA
Video
HDMI 1/MHL
HDMI 2

Menu ▲ Re-Sync
◀ Enter ▶
AV mute ▼ Source

Freeze Contrast Brightness Sharpness

CRESTRON connected Expansion Options

Model: Optoma | Tool | Info | Contact IT Help

Optoma

Crestron Control Projector User Password

IP Address 192.168.0.7 Projector Name Optoma WXGA
IP ID 7 Location
Port 41794 Assigned to Optoma Projector

DHCP Enabled
IP Address 192.168.0.100
Subnet Mask 255.255.255.0
Default Gateway 192.168.0.254
DNS Server 192.168.0.1

Enabled
New Password
Confirm

Enabled
New Password
Confirm

Send Send Send Send Send

exit

CRESTRON connected Expansion Options

RS232 prostřednictvím funkce Telnet

Kromě připojení projektoru k rozhraní RS232 s komunikací „Hyper-Terminal“ vyhrazeným ovládáním příkazy RS232 existuje další způsob ovládání příkazy RS232, tzv. „RS232 prostřednictvím funkce TELNET“ pro rozhraní LAN/RJ45.

OVLÁDÁNÍ

Stručná příručka pro „RS232 prostřednictvím funkce TELNET“

V nabídce OSD projektoru vyhledejte a získejte adresu IP.

Zkontrolujte, zda má notebook/PC přístup k webové stránce projektoru.

Pokud bude funkce „TELNET“ odfiltrovávána notebookem/PC, zkontrolujte, zda je vypnuto nastavení „Brána firewall systému Windows“.



1. Start => Všechny programy => Příslušenství => Příkazový řádek.

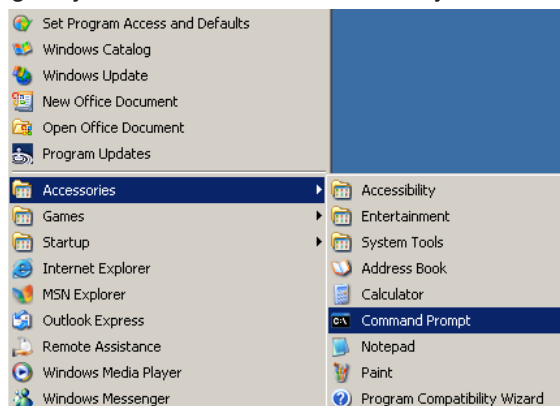

2. Zadejte příkaz v následujícím formátu:
telnet ttt.xxx.yyy.zzz 23 (stiskněte klávesu „Enter“)
(ttt.xxx.yyy.zzz: adresa IP projektoru)
3. Pokud je připraveno připojení Telnet a pokud uživatel může zadávat příkazy RS232, po stisknutí klávesy „Enter“ bude příkaz RS232 funkční.

OVLÁDÁNÍ

Pokyny pro aktivaci funkce TELNET v operačním systému Windows VISTA / 7

Výchozí instalace operačního systému Windows VISTA neobsahuje funkci „TELNET“. Nicméně koncový uživatel ji může aktivovat prostřednictvím nastavení „Zapnutí/vypnutí funkcí Windows“.

1. Přejděte na část „Ovládací panely“ v operačním systému Windows VISTA

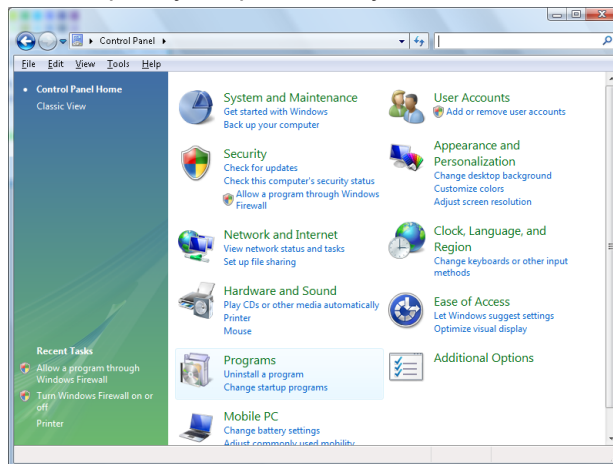

2. Otevřete část „Programy“.

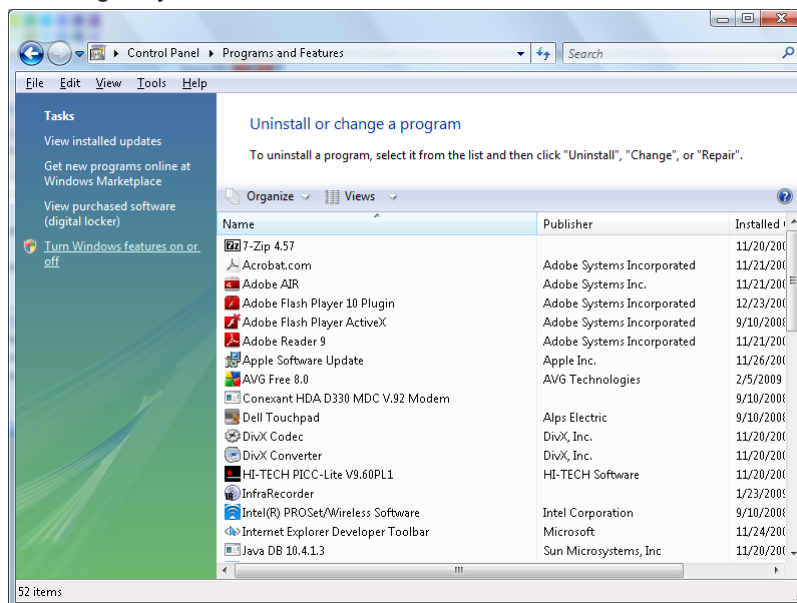

3. Výběrem otevřete položku „Zapnutí/vypnutí funkcí Windows“.

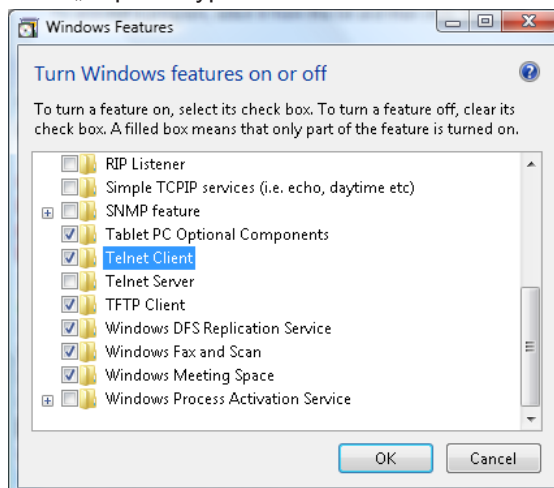

OVLÁDÁNÍ

4. Zaškrtněte volbu „Klient služby Telnet“ a potom stiskněte tlačítko „OK“.

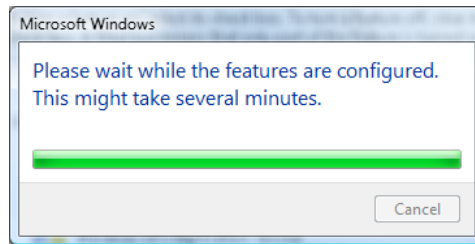

Přehled specifikací „RS232 prostřednictvím funkce TELNET“:

1. Telnet: TCP.
2. Port Telnet: 23 (další podrobnosti vám poskytne poskytovatel služby).
3. Nástroj Telnet: Windows „TELNET.exe“ (režim konzole).
4. Standardní odpojení ovládání RS232-prostřednictvím-funkce-Telnet: Jakmile je připraveno připojení TELNET, ihned ukončete nástroj Windows Telnet.
Omezení 1 Telnet-Control: méně než 50 bajtů pro následné síťové zatížení aplikace Telnet-Control.
Omezení 2 Telnet-Control: méně než 26 bajtů pro jeden celý příkaz RS232 pro Telnet-Control.
Omezení 3 Telnet-Control: Minimální zpoždění dalšího příkazu RS232 musí být více než 200 (ms).
(* , V aplikaci „TELNET.exe“ integrované v operačním systému Windows XP vyvolá stisknutím klávesy „Enter“ kód „Návrat vozíku“ a „Nový řádek“.)

DODATKY

Odstraňování problémů

Dojde-li k problémům s projektořem, řiďte se následujícími informacemi. Pokud problém přetrvává, kontaktujte prosím Vašeho lokálního distributora nebo servisní centrum.

Obraz

- ❓ *Na promítací ploše se neobjevuje žádný obraz.*
 - Ujistěte se, že jsou všechny kabely a spojení správně a pevně připojeny, jak je popsáno v kapitole „Instalace“.
 - Ujistěte se, zda kolíky konektorů nejsou zlomené nebo ohnuté.
 - Zkontrolujte, zda je projekční lampa správně nainstalovaná. Viz část „Výměna lampy“.
 - Ujistěte se, že jste sundali krytku objektivu a zda je projektor zapnutý.

- ❓ *Obraz je rozostřený*
 - Zkontrolujte, zda je sejmutá krytka objektivu.
 - Podle potřeby nastavte zaostřovací kroužek.
 - Ujistěte se, zda se promítací plocha nachází v požadované vzdálenosti od projektoru. Podívejte se na str. 15-21.

- ❓ *Při zobrazení titulu DVD 16:9 je obraz roztažený*
 - Při přehrávání anamorfních disků DVD nebo disků DVD formátu 16:9 projektor zobrazí nejlepší obraz ve formátu 16:9 na straně projektoru.
 - Při přehrávání titulu DVD ve formátu LBX nastavte v nabídce OSD projektoru formát LBX.
 - Při přehrávání titulu DVD ve formátu 4:3 změňte formát projektoru pomocí menu zobrazovaného na ploše (OSD).
 - Je-li obraz přesto roztažen, je nutné rovněž upravit poměr stran podle následujících pokynů:
 - Na DVD přehrávači nastavte formát zobrazení s poměrem stran 16:9 (široký).

- ❓ *Obraz je příliš malý nebo příliš velký*
 - Nastavte páčku zoomu z objektivu.
 - Přemístěte projektor blíže nebo dále od promítací plochy.
 - Stiskněte  (Menu) na panelu projektoru a přejděte na „Obrázek-->Projekční poměr“. Vyzkoušejte jiná nastavení.

- ❓ *Okraje obrazu jsou šikmé:*
 - Pokud možno změňte polohu projektoru tak, aby byl směřoval na střed a pod dolní okraj promítací plochy a nastavte polohu obrazu pomocí funkce PureShift.
 - Upravte nastavení pomocí „Obrázek-->Geometrická korekce-->Vertikální sbíhavost“ v nabídce OSD.

- ❓ *Obraz je převrácený*
 - Vyberte „Systém-->Projekce“ v nabídce OSD a upravte směr promítání.

































DODATKY

Jiné



- ? **Projektor přestal reagovat na všechny ovládací prvky**
 - Pokud možno vypněte projektor, odpojte napájecí kabel, počkejte alespoň 20 sekund a potom napájení opět připojte.

- ? **Lampa vyhořela nebo praskla**
 - Když lampa dospěje ke konci své životnosti, vyhoří nebo hlasitě praskne. Pokud se toto stane, projektor nelze zapnout, dokud lampa nebude vyměněna. Při výměně lampy postupujte podle pokynů v části „Výměna lampy“ na straně 68.

Indikátor LED stavu projektoru:

Message	Indikátor LED napájení   (Červený)	Indikátor LED napájení   (Zelená)	Indikátor LED teploty   (Červený)	Indikátor LED lampy   (Červený)
Pohotovost				
Zapnuto (zahřívání)		Bliká 0,25 s. vyp. 0,25 sekund svítí		
Zapnutí a světlo lampy				
Vypnutí (Chlazení)		Bliká 0,5 s. vyp. 0,5 sekund svítí Po vypnutí ventilátoru chlazení znovu svítí červeně		
Rychlé zapnutí (100 s)		Bliká 0,25 s. vyp. 0,25 sekund svítí		
Chyba (lampa nefunguje)	Bliká			
Chyba (větrák nefunguje)	Bliká		Bliká	
Chyba (nadměrná teplota)	Bliká			

Poznámka:

- Svítí => 
- Nesvítí => 

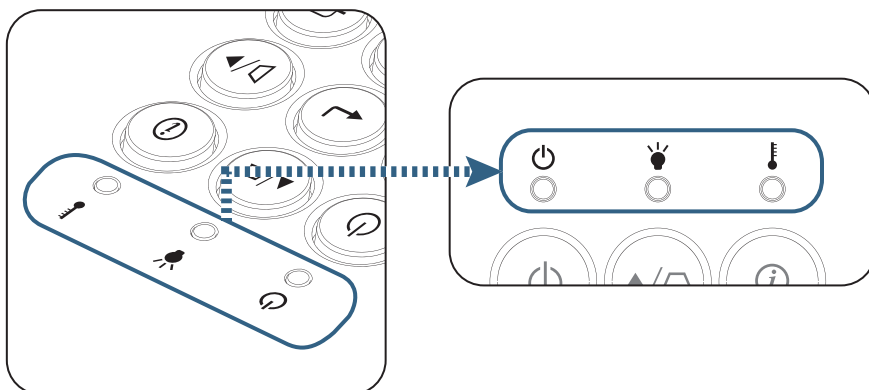

DODATKY



Stavy indikátorů LED



Zprávy na obrazovce

- Závada ventilátoru:
Projektor bude vypnut automaticky.
- Préhřátí:
Projektor bude vypnut automaticky.
- Výměna lampy:
Životnost lampy se blíží ke konci.
Výměna doporučná.

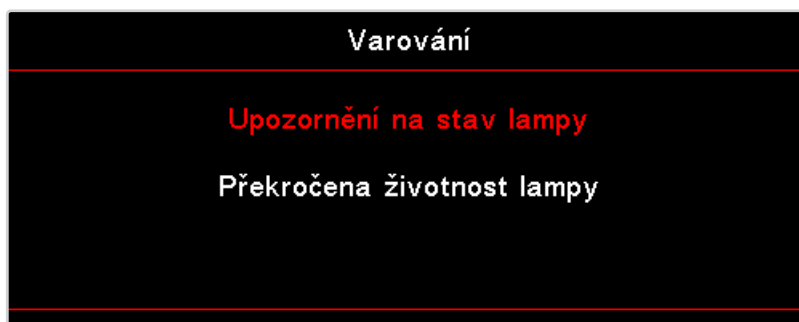

Varování: Používejte jen originální lampy.

Dálkový ovladač



Dálkové ovládání nefunguje

- Zkontrolujte, zda je pracovní úhel dálkového ovládání v rozsahu $\pm 15^\circ$ vodorovně a svisle vůči jednomu přijímači IR na projektoru.
- Mezi dálkovým ovládáním a projektozem nesmí být překážky. Přemístěte se do vzdálenosti max. 7 m od projektoru.
- Zkontrolujte, zda jsou baterie vloženy správně.
- Pokud jsou baterie vybité, vyměňte je.

DODATKY

Výměna lampy

Projektor sám zjistí životnost lampy. Blíží-li se lampa ke konci své životnosti, obdržíte výstražné hlášení.

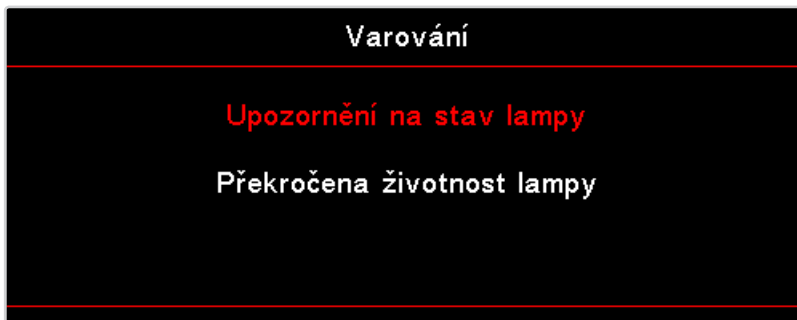

V takovém případě se obraťte na místního prodejce nebo servisní středisko a co nejdříve nechte lampu vyměnit. Před výměnou lampy se ujistěte, že se projektor v posledních 30 minutách chladil.



Varování: Komora lampy je horká! Před výměnou lampy ji nechte ochladit!



Varování: K omezení rizika zranění nepusťte modul lampy nebo nesahejte na žárovku lampy. Žárovka se může rozbít a způsobit zranění.

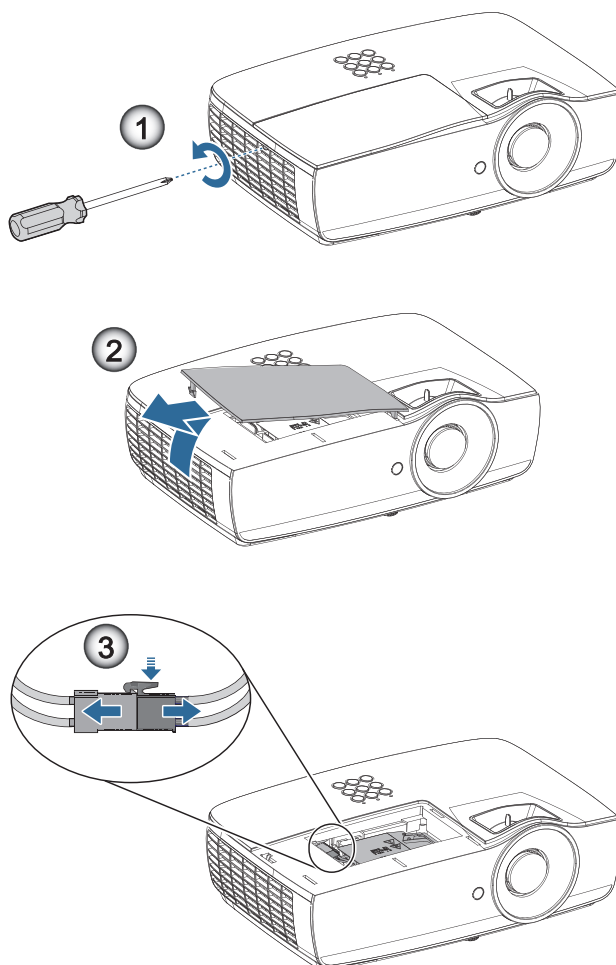

DODATKY

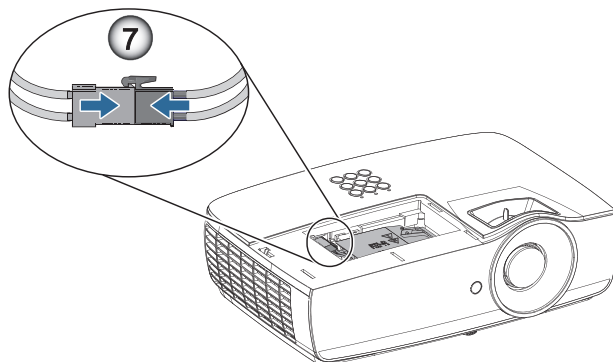
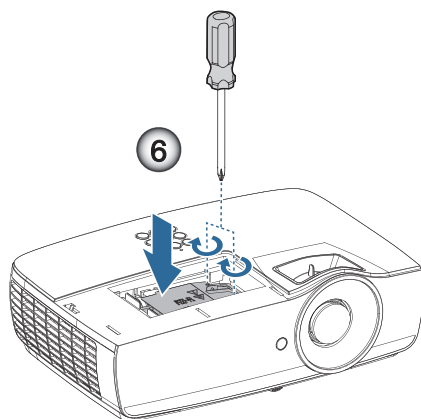
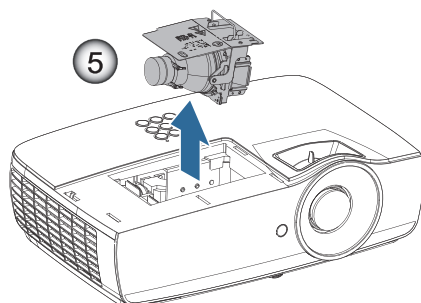
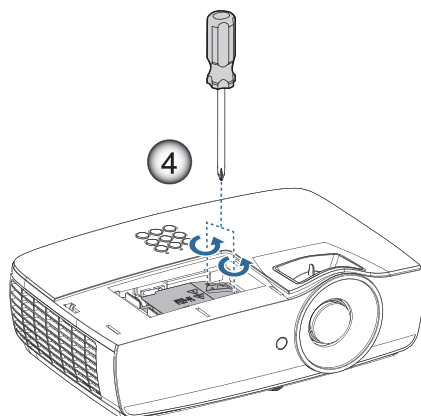

DODATKY

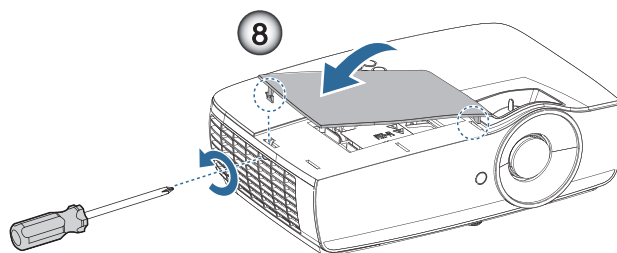

Postup při výměně lampy:

1. Vypněte napájení projektoru stisknutím vypínače.
2. Nechte projektor v posledních 30 minutách vychladit.
3. Odpojte napájecí šňůru.
4. Odšroubujte dva šrouby na krytu prostoru lampy. ❶
5. Sejměte kryt prostoru lampy. ❷
6. Odpojte konektor lampy. ❸
7. Odstraňte 2 šroubky z modulu lampy. Zvedněte rukojeť modulu. ❹
8. Silným tahem za rukojeť modulu vyjměte modul lampy. ❺

Při vracení modulu lampy zpět postupujte podle předchozích kroků, ale v opačném pořadí. Při instalaci musí být modul lampy ve správné poloze vůči konektoru a musí být rovně, aby se nepoškodil.

9. Po výměně lampy zapněte projektor a proveďte „Vynulování lampy“.
Vynulování lampy: (i) Stiskněte „Menu“ -> (ii) Vyberte „Nastavení“ -> (iii) Vyberte „Nastavení lampy“ -> (iv) Vyberte „Vynulování lampy“ -> (v) Vyberte „Ano“.



Varování: Konektor lampy musí být nainstalován zarovnaně se základnou konektoru, jak je znázorněno na obrázku níže. Mezera mezi konektorem lampy a základnou konektoru poškodí projektor. Následující obrázky ukazují správné a nesprávné instalace konektoru lampy.

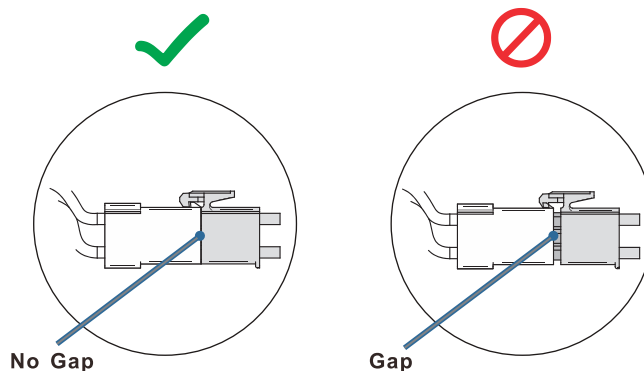

DODATKY

Kompatibilní rozlišení

Signál	Rozlišení	Horizontální synchronizační frekvence (kHz)	Vertikální synchronizační frekvence (Hz)	KOMPONENTNÍ	VGA (analogový)	HDMI 1 HDMI 2/MHL (digitální)
VESA	720 x 400	31,5	70,1	—	○	○
	640 x 480	31,5	60	—	○	○
	640 x 480	35	66,667	—	○	○
	640 x 480	37,86	72,8	—	○	○
	640 x 480	37,5	75	—	○	○
	640 x 480	43,3	85	—	○	○
	640 x 480	61,9	119,5	—	○	○
	800 x 600	37,9	60,3	—	○	○
	800 x 600	46,9	75	—	○	○
	800 x 600	48,1	72,2	—	○	○
	800 x 600	53,7	85,1	—	○	○
	800 x 600	76,3	120	—	○	○
	832 x 624	49,722	74,546	—	○	○
	VESA	1024 x 768	48,4	60	—	○
1024 x 768		56,5	70,1	—	○	○
1024 x 768		60,241	75,02	—	○	○
1024 x 768		60	75	—	○	○
1024 x 768		68,7	85	—	○	○
1024 x 768		97,6	120	—	○	○
VESA	1152 x 864	68,68	75,06	—	○	○
	1280 x 720	45	60	—	○	○
	1280 x 720	90	120	—	○	○
	1280 x 768 (Reduce Blanking)	47,4	60	—	○	○
	1280 x 768	47,8	59,9	—	○	○
	1280 x 800	49,7	59,8	—	○	○
	1280 x 800	62,8	74,9	—	○	○
	1280 x 800	71,6	84,9	—	○	○
	1280 x 800	101,6	119,9	—	○	○
	1280 x 1024	64	60	—	○	○
	1280 x 1024	80	75	—	○	○
	1280 x 1024	91,1	85	—	○	○
	1280 x 960	60	60	—	○	○
	1280 x 960	85,9	85	—	○	○
	1366 x 768	47,7	60	—	○	○
	1400 x 1050	65,3	60	—	○	○
	1440 x 900	55,9	59,9	—	○	○
	1440 x 900	70,6	75	—	○	○
	1600 x 1200	75	60	—	○	○
	1680 x 1050 (Reduce Blanking)	64,67	59,88	—	○	○
1680 x 1050	65,29	59,95	—	○	○	
1920 x 1080	67,5	60	—	○	○	
1920 x 1200 (Reduce Blanking)	74,038	59,95	—	○	○	

DODATKY

Signál	Rozlišení	Horizontální synchronizační frekvence (kHz)	Vertikální synchronizační frekvence (Hz)	KOMPONENTNÍ	VGA (analogový)	HDMI 1 HDMI 2/MHL (digitální)
Apple Macintosh	640 x 480	35	66,7	—	○	○
	832 x 624	49,7	74,5	—	○	○
	1024 x 768	60,2	74,9	—	○	○
	1152 x 870	68,7	75,1	—	○	○
SDTV	480i	15,734	60	○	—	○
	576i	15,625	50	○	—	○
EDTV	576p	31,3	50	○	—	○
	480p	31,5	60	○	—	○
HDTV	720p	37,5	50	○	—	○
	720p	45	60	○	—	○
	1080i	33,8	60	○	—	○
	1080i	28,1	50	○	—	○
	1080p	27	24	○	—	○
	1080p	28	25	○	—	○
	1080p	33,7	30	○	—	○
	1080p	56,3	50	○	—	○
	1080p	67,5	60	○	—	○

Tabulka kompatibility videa True 3D

Vstupní rozlišení		Frekvence vstupu	
Vstup HDMI 1.4a 3D	1280 x 720p @50Hz	Nahore-a-dole	
	1280 x 720p @60Hz	Nahore-a-dole	
	1280 x 720p @50Hz	Zhušťování snímků	
	1280 x 720p @60Hz	Zhušťování snímků	
	1920 x 1080i @50Hz	Vedle-sebe (napůl)	
	1920 x 1080i @60Hz	Vedle-sebe (napůl)	
	1920 x 1080p @24Hz	Nahore-a-dole	
	1920 x 1080p @24Hz	Zhušťování snímků	
HDMI 1.3	1920 x 1080i @50Hz	Vedle-sebe (napůl)	Režim SBS je zapnutý
	1920 x 1080i @60Hz		
	1280 x 720p @50Hz		
	1280 x 720p @60Hz		
	1920 x 1080i @50Hz	Nahore-a-dole	Režim TAB je zapnutý
	1920 x 1080i @60Hz		
	1280 x 720p @50Hz		
	1280 x 720p @60Hz		
480i	HQFS	3D format je Frame sequential	

- Při 3D vstupu 1080p @ 24 Hz musí DMD přehrávat s integrálním násobkem režimu 3D.
- 1080i @ 25 Hz a 720p @ 50 Hz poběží na 100 Hz; ostatní 3D časování poběží na 120 Hz.

DODATKY

Příkazy Telnet

- Port: podporuje 3 porty 23/1023/2023
- Více připojení: Projektor může přijímat příkazy z různých portů současně
- Formát příkazu: Dodržujte formát příkazů RS232 (jsou podporovány oba formáty ASCII a HEX)
- Odezva příkazu: Postupujte podle odpovědi RS232.

Lead Code	Projector ID	Command ID	Space	Variable	Carriage Return
Standby State					
~	x	x	x	x	CR
Fix code One Digit~	00	Defined by Optoma 2 or 3 Digit. See the Follow content	One Digit	Per item Definition	Fix code One Digit

Poznámka: V případě širokoúhlého rozlišení (WXGA) závisí podpora kompatibility na modelu notebooku/počítače.

Příkazy AMX Device Discovery

- DP: 239.255.250.250
- Č. portu : 9131
- Všechny informace vysílání UDP níže jsou aktualizovány přibližně 40 sekund

Command	Description	Remark (Parameter)
Device-UUID	MAC address (Hex value without ':' separator)	12 digits
Device-SKDCClass	The Duet DeviceSdk class name	VideoProjector
Device-Make	Maker name	MakerPXLW
Device-Model	Model name	Projector
Config-URL	Device's IP address LAN IP address is shown up if LAN IP address is valid. Wireless LAN IP address is shown up if Wireless LAN IP address is valid.	http://xxx.xxx.xxx.xxx/index.html
Revision	The revision must follow a major.minor.micro scheme. The revision is only increased if the command protocol is modified.	1.0.0

Poznámka:

- V případě širokoúhlého rozlišení (WXGA) závisí podpora kompatibility na modelu notebooku/počítače.
- Tato funkce AMX podporuje pouze AMX Device Discovery.
- Vysílané informace jsou odesílány pouze platným rozhraním.
- Rozhraní místní sítě LAN a bezdrátové místní sítě LAN mohou být podporována současně.
- Pokud byl použit „Validátor blikání“. Věnujte pozornost následujícím informacím.

DODATKY

Podporované příkazy PJLink™

V následující tabulce jsou uvedeny příkazy pro ovládání projektoru pomocí protokolu PJLink™.

Příkaz Popis Poznámka (parametr)

Command	Description	Remark (Parameter)
POWR	Power control	0 = Standby 1 = Power on
POWR?	Inquiry about the power state	0 = Standby 1 = Power on 2 = Cooling down 3 = Warming up
INPT	INPT Input switching	11 = VGA1
INPT?	Inquiry about input switching	12 = VGA2 13 = Component 14 = BNC 21 = VIDEO 22 = S-VIDEO 31 = HDMI 1 32 = HDMI 2
AVMT	Mute control	30 = Video and audio mute disable
AVMT?	Inquiry about the mute state	31 = Video and audio mute enable
ERST?	Inquiry about the error state	1st byte: Fan error, 0 or 2 2nd byte: Lamp error, 0 to 2 3rd byte: Temperature error, 0 or 2 4th byte: Cover open error, 0 or 2 5th byte: Filter error, 0 or 2 6th byte: Other error, 0 or 2 0 to 2 mean as follows: 0 = No error detected, 1 = Warning, 2 = Error
LAMP?	Inquiry about the lamp state	1st value (1 to 5 digits): Cumulative LAMP operating time (This item shows a lamp operating time (hour) calculated based on that LAMP MODE is LOW.) 2nd value: 0 = Lamp off, 1 = Lamp on
INST?	Inquiry about the available inputs	The following value is returned. "11 12 21 22 31 32"
NAME?	Inquiry about the projector name	The projector name set on the NETWORK menu or the ProjectorView Setup window is returned
INF1?	Inquiry about the manufacturer name	"Optoma" is returned.
INF2?	Inquiry about the model name	"XXXXX" is returned.
INF0?	Inquiry about other information	No other information is available. No parameter is returned.
CLSS?	Inquiry about the class information	"1" is returned.

Poznámka:

- *Tento projektor je plně kompatibilní se specifikacemi standardu JBMIA PJLink™ třídy 1. Podporuje všechny příkazy definované standardem PJLink™ třídy 1 a byla ověřena kompatibilita se specifikacemi standardu PJLink™ verze 1.0.*
- *"XXXXX" ve výše uvedených zprávách představuje čísla, která se liší v závislosti na různých modelech*

DODATKY

Trademarks

- DLP is trademarks of Texas Instruments.
- IBM is a trademark or registered trademark of International Business Machines Corporation.
- Macintosh, Mac OS X, iMac, and PowerBook are trademarks of Apple Inc., registered in the U.S. and other countries.
- Microsoft, Windows, Windows Vista, Internet Explorer and PowerPoint are either a registered trademark or trademark of Microsoft Corporation in the United States and/or other countries.
- HDMI, the HDMI Logo and High-Definition Multimedia Interface are trademarks or registered trademarks of HDMI Licensing LLC.
- AMX Device Discovery
The projector is monitored and controlled by the control system of AMX.
- Crestron RoomView Connected™
The projector is monitored and controlled by the control system and software of Crestron Electronics, Inc.
- PJLink™
PJLink trademark is a trademark applied for registration or is already registered in Japan, the United States of America and other countries and areas.

This projector supports standard protocol PJLink™ for projector control and you can control and monitor projector's operations using the same application among projectors of different models and different manufacturers.
- Other product and company names mentioned in this user's manual may be the trademarks or registered trademarks of their respective holders.
- About Crestron RoomView Connected™
Electronics, Inc. to facilitate configuration of the control system of Crestron and its target devices.
For details, see the website of Crestron Electronics, Inc.
URL <http://www.crestron.com>
URL <http://www.crestron.com/getroomview/>

DODATKY

Upozornění k instalaci projektoru

- Umístěte monitor na vodorovné místo
 - **Úhel náklonu projektoru nesmí přesáhnout 5 stupňů a projektor nesmí být nainstalován žádným jiným způsobem, než na stole nebo ve stropním držáku; v opačném případě může se může podstatně zkrátit životnost lampy a mohlo by to vést k dalšímu nepředpokládanému poškození.**

Stropní instalace

1. Aby se zabránilo poškození projektoru, použijte stropní držák Optoma.
2. Pokud chcete použít jinou montážní soupravu, ujistěte se, že použité šrouby splňují následující parametry:
 - Typ šroubu: M4
 - Maximální délka šroubu: 11mm
 - Minimální délka šroubu: 9 mm

Poznámka: Uvědomte si, že škody vzniklé nesprávnou montáží ruší platnost záruky.

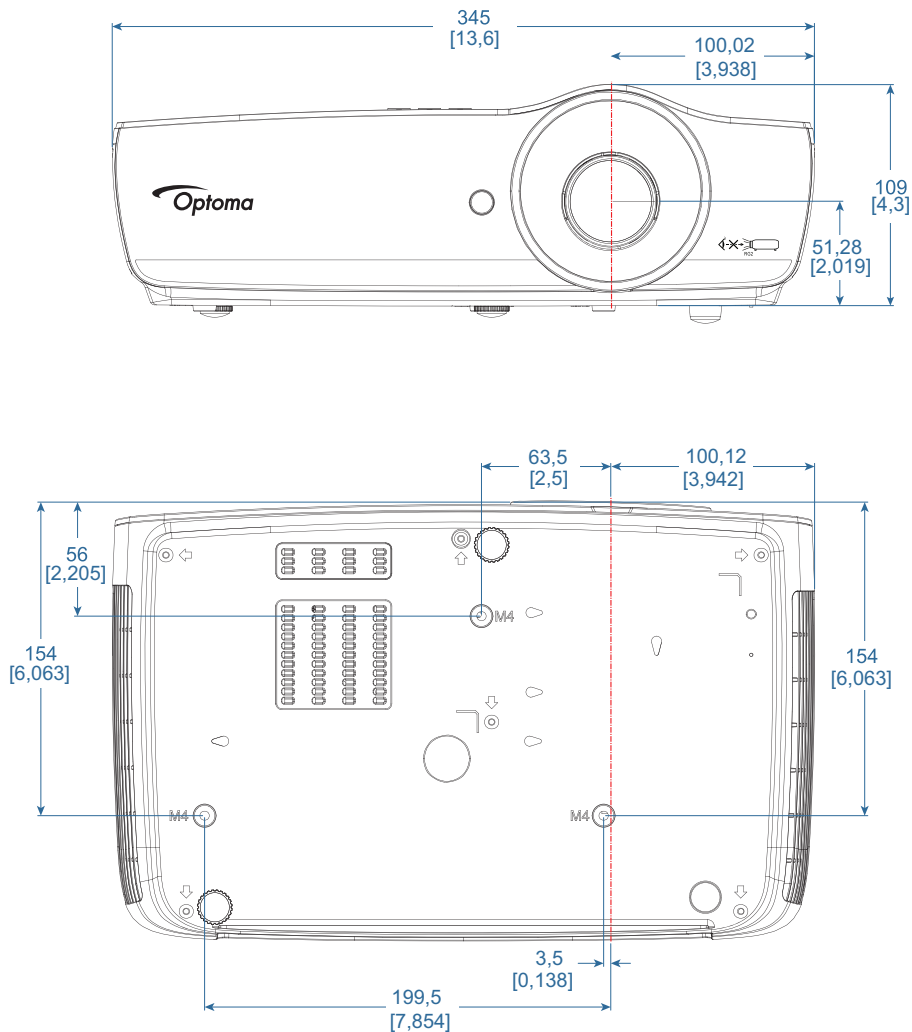

Varování:

- Pokud zakoupíte stropní držák jiného výrobce, použijte šrouby správné velikosti. Velikosti šroubů budou u různých držáků odlišné. Tloušťka šrouby závisí na tloušťce desky.
- Mezi stropem a spodní stranou projektoru musí být zachována mezera alespoň 10 cm.
- Neumísťujte projektor v blízkosti zdroje tepla.



DODATKY

Globální zastoupení OPTOMA

V případě potřeby servisních služeb nebo konzultace se obraťte na místní zastoupení firmy.



USA

47697 Westinghouse Drive,
Fremont, CA 94539, USA
www.optomausa.com

 888-289-6786
 510-897-8601
 services@optoma.com



Canada

47697 Westinghouse Drive,
Fremont, CA 94539, USA
www.optomausa.com

 888-289-6786
 510-897-8601
 services@optoma.com

Latin America

47697 Westinghouse Drive,
Fremont, CA 94539, USA
www.optomausa.com

 888-289-6786
 510-897-8601
 services@optoma.com



Europe

Unit 1, Network 41, Bourne End Mills
Hemel Hempstead, Herts, HP1 2UJ
United Kingdom
www.optoma.eu
Service Tel : +44 (0)1923 691865

 +44 (0) 1923 691 800
 +44 (0) 1923 691 888
 service@tsc-europe.com



Benelux BV

Randstad 22-123
1316 BW Almere
The Netherlands
www.optoma.nl

 +31 (0) 36 820 0252
 +31 (0) 36 548 9052



France

Bâtiment E
81-83 avenue Edouard Vaillant
92100 Boulogne Billancourt, France

 +33 1 41 46 12 20
 +33 1 41 46 94 35
 savoptoma@optoma.fr



Spain

C/ José Hierro,36 Of. 1C
28522 Rivas VaciaMadrid,
Spain

 +34 91 499 06 06
 +34 91 670 08 32



Deutschland

Wiesenstrasse 21 W
D40549 Düsseldorf,
Germany

 +49 (0) 211 506 6670
 +49 (0) 211 506 66799
 info@optoma.de

Scandinavia



Lerpeveien 25
3040 Drammen
Norway

 +47 32 98 89 90
 +47 32 98 89 99
 info@optoma.no

PO.BOX 9515
3038 Drammen
Norway

Korea

WOOMI TECH.CO.,LTD.
4F, Minu Bldg.33-14, Kangnam-Ku,
Seoul,135-815, KOREA
korea.optoma.com

 +82+2+34430004
 +82+2+34430005



Japan

東京都足立区綾瀬3-25-18
株式会社オーエス
コンタクトセンター:0120-380-495

 info@os-worldwide.com
www.os-worldwide.com



Taiwan

12F., No.213, Sec. 3, Beixin Rd.,
Xindian Dist., New Taipei City 231,
Taiwan, R.O.C.
www.optoma.com.tw

 +886-2-8911-8600
 +886-2-8911-6550
 services@optoma.com.tw
asia.optoma.com



Hong Kong

Unit A, 27/F Dragon Centre,
79 Wing Hong Street,
Cheung Sha Wan,
Kowloon, Hong Kong

 +852-2396-8968
 +852-2370-1222
www.optoma.com.hk

China

5F, No. 1205, Kaixuan Rd.,
Changning District
Shanghai, 200052, China

 +86-21-62947376
 +86-21-62947375
www.optoma.com.cn

DODATKY

Předpisy a bezpečnostní oznámení

Tento dodatek uvádí všeobecné oznámení pro váš projektor.

Poznámka ke směrnicím FCC

Toto zařízení bylo testováno a zjistilo se, že se podřizuje limitu určeném pro Třídu B digitálních zařízení podle Kapitoly 15 podmínek Federální komise pro komunikaci. Tato omezení mají poskytnout rozumnou ochranu před škodlivým rušením pro instalace v obytných prostorách. Toto zařízení generuje, používá a může vyzařovat radiové frekvence a nebylo-li nainstalováno v souladu s pokyny, může způsobit škodlivé interference radiovým komunikacím.

Ale neexistuje žádná záruka, že v konkrétní instalaci nedojde k rušení. Jestliže toto zařízení způsobí škodlivé zasahování do rádiového nebo televizního příjmu, což je možné zkontrolovat vypnutím nebo zapnutím zařízení, uživatel se doporučuje opravit zasahování jedním z následujících kroků:

- Změňte polohu nebo orientaci přijímové antény.
- Zvětšete vzdálenost mezi zařízením a přijímačem.
- Připojte zařízení do jiného zásuvkového okruhu, než ke kterému je připojen přijímač.
- V případě potřeby se poraďte v místě zakoupení výrobku nebo se zkušeným televizním či rozhlasovým technikem.

Poznámka: Stíněné kabely

Všechna připojení do jiných počítačových zařízení musí být provedena stíněnými kabely, aby byla dodržena shoda s předpisy FCC.

Výstraha

Změny nebo úpravy bez výslovného souhlasu výrobce mohou způsobit ztrátu uživatelské ochrany, zaručené Federálním úřadem pro komunikace (FCC), při provozu tohoto projektoru.

Provozní podmínky

Zařízení odpovídá části 15 pravidel FCC. Provoz vyžaduje splnění následujících dvou podmínek:

1. Toto zařízení nesmí způsobovat škodlivé rušení, a
2. Toto zařízení musí akceptovat veškeré rušení, včetně rušení, které může způsobovat nežádoucí fungování.

Poznámka: uživatelé v Kanadě

Toto zařízení třídy B splňuje kanadské předpisy ICES-003.

Remarque à l'intention des utilisateurs canadiens

Cet appareil numérique de la classe B est conforme à la norme NMB-003 du Canada.

Prohlášení o shodě pro státy EU

- EMC Směrnice 2014/30/EU (včetně dodatků)
- Nízkonapěťová směrnice 2014/35/EU
- R & TTE Směrnice 1999/5/EC (je-li výrobek vybaven schopností vysílat RF záření)
- Směrnice RoHS 2011/65/EU
- Směrnice Ecodesign 2009/125/EC (směrnice ErP)



Pokyny pro likvidaci

Toto elektronické zařízení nelikvidujte společně s komunálním odpadem. Na snížení možného znečištění životního prostředí a pro zabezpečení co nejvyšší míry jeho ochrany toto zařízení přiměřeným způsobem recyklujte.

